

UNIMAC

ΜΗΧΑΝΗΜΑΤΑ - ΕΡΓΑΛΕΙΑ

ΓΕΝΙΚΟΣ ΚΑΤΑΛΟΓΟΣ
2022



www.unimac.gr

ΠΕΡΙΕΧΟΜΕΝΑ

ΑΕΡΟΣΥΜΠΙΕΣΤΕΣ & ΕΡΓΑΛΕΙΑ ΑΕΡΟΣ

01

 8	 16	 18	 23	 26	 32
 34	 36	 38	 40	 42	 46
 47	 48	 49	 50	 55	 56

ΗΛΕΚΤΡΙΚΑ ΕΡΓΑΛΕΙΑ & ΕΡΓΑΛΕΙΑ ΜΠΑΤΑΡΙΑΣ

02

 60	 68	 70	 71	 72	 74
 75	 76	 78	 80	 81	 82
 85	 88	 90	 92	 93	 94
 98	 99	 100	 102		

ΗΛΕΚΤΡΟΣΥΓΚΟΛΗΣΕΙΣ

03

 114	 118	 121	 122	 125	 126
 128	 130	 132	 133	 141	 145

ΠΕΡΙΕΧΟΜΕΝΑ

ΜΗΧΑΝΗΜΑΤΑ ΕΠΕΞΕΡΓΑΣΙΑΣ ΞΥΛΟΥ

04



ΜΗΧΑΝΗΜΑΤΑ ΕΠΕΞΕΡΓΑΣΙΑΣ ΜΕΤΑΛΛΟΥ

05

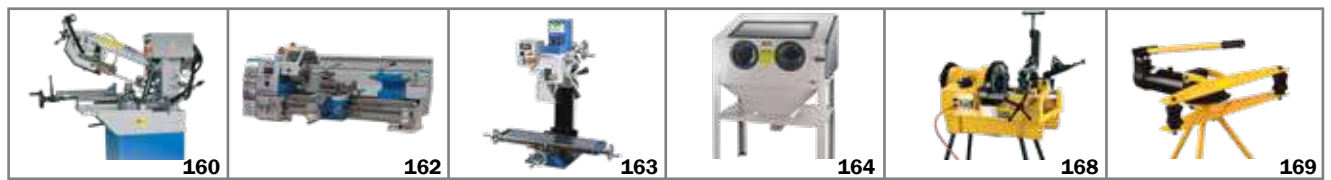

ΠΛΥΣΤΙΚΑ & ΣΚΟΥΠΕΣ

06

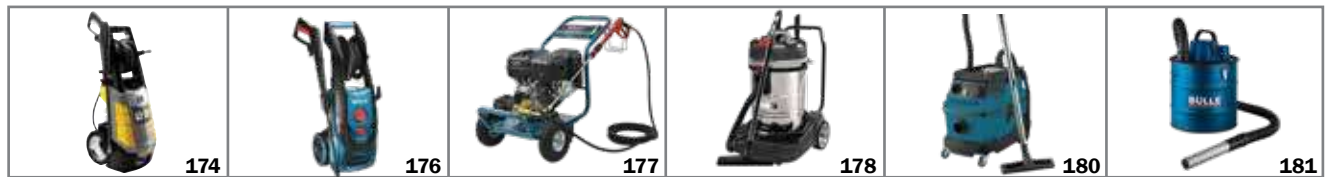

ΣΥΝΕΡΓΕΙΟ

07



ΦΟΡΤΙΣΤΕΣ

08

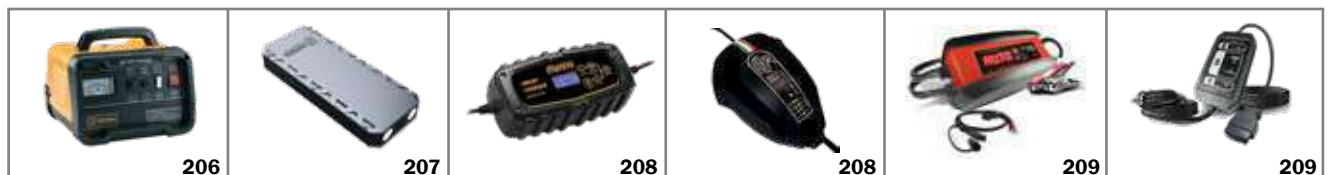

ΠΕΡΙΕΧΟΜΕΝΑ

ΠΑΛΑΓΚΑ - ΙΜΑΝΤΕΣ - ΗΛΕΚΤΡΙΚΟΙ ΕΡΓΑΤΕΣ

09



ΜΗΧΑΝΗΜΑΤΑ ΟΙΚΟΔΟΜΙΚΑ

10



ΠΑΛΕΤΟΦΟΡΑ & ΠΑΓΚΟΙ ΑΝΥΨΩΣΗΣ

11



ΣΚΑΛΕΣ - ΡΑΦΙΑ

12



ΗΛΕΚΤΡΟΓΕΝΝΗΤΡΙΕΣ

13



ΑΝΤΛΙΕΣ

14



ΜΗΧΑΝΗΜΑΤΑ ΚΗΠΟΥ - ΑΓΡΟΥ

15

 272	 273	 274	 274	 274	 275
 276	 277	 278	 280	 281	 281
 282	 282	 283	 284	 286	 287
 288	 290	 292	 294	 298	 299
 299	 300				

ΜΕΣΑ ΑΤΟΜΙΚΗΣ ΠΡΟΣΤΑΣΙΑΣ

16

 304	 307	 308	 310	 311	 312
--	--	--	---	--	--

ΕΞΟΠΛΙΣΜΟΣ ΣΠΙΤΙΟΥ

17

 314	 316	 318	 320	 321	 322
--	--	--	---	--	--



01



**ΑΕΡΟΣΥΜΠΙΕΣΤΕΣ (ΚΟΜΠΡΕΣΕΡ)
& ΕΡΓΑΛΕΙΑ ΑΕΡΟΣ**

Αεροσυμπιεστές με μοτέρ BRUSHLESS (χωρίς ψύκτρες) και SILENT (μειωμένης στάθμης θορύβου <78dB(A) και κεφαλή OIL FREE (χωρίς λάδι). Κατάλληλοι για εφαρμογές σε χώρους που απαιτείται αισθητά μειωμένος θόρυβος.

6 Lt.



**BRUSHLESS
& SILENT**

24 Lt.



**BRUSHLESS
& SILENT**

50 Lt.



**BRUSHLESS
& SILENT**

50 Lt.
ΚΑΘΕΤΟΣ

**BRUSHLESS
& SILENT**



100 Lt.
3 Hp (3x1 Hp)

**BRUSHLESS
& SILENT**



ΚΩΔΙΚΟΣ	ΑΕΡΟΦΥΛΑΚΙΟ	HP	kW	Lt./min	bar/psi	ΔΙΑΣΤ. ΣΥΣΚ. (mm)	ΜΙΚΤΟ ΒΑΡΟΣ (kg)	ΤΙΜΗ
40150	6 Lt.	0,75	0,55	104	8/116	410 x 380 x 415	16,5	290 €
40151	24 Lt.	1,0	0,75	126	8/116	580 x 255 x 580	23	350 €
40152	50 Lt.	1,55	1,15	197	8/116	725 x 345 x 690	36,5	475 €
40127	50 Lt. (ΚΑΘΕΤΟΣ)	2,0	1,5	245	8/116	415 x 415 x 985	39,5	640 €
40128	100 Lt.	3,0	2,2	420	8/116	1200 x 420 x 810	115	910 €

Αεροσυμπιεστής φορητός μικρού όγκου και βάρους, συνεχούς ροής χωρίς αεροφυλάκιο, κεφαλή OIL FREE (χωρίς λάδι), brushed motor (ψύκτρες) κατάλληλος για ελαφρές ερασιτεχνικές χρήσεις μικρής διάρκειας (κυρίως φουσκώματος). **Συνοδεύεται με σωλήνα 3m, αερόμετρο και σετ ακροφυσίων φουσκώματος. Σημ.:** Για εργασίες φυσημάτων με πίεση συστήνεται χρήση αεροσυμπιεστών με αεροφυλάκιο.

Αεροσυμπιεστής φορητός με αεροφυλάκιο 6Lt., κεφαλή OIL FREE (χωρίς λάδι), brushed motor (ψύκτρες), κατάλληλος για ελαφρές ερασιτεχνικές χρήσεις μικρής διάρκειας.

Αεροσυμπιεστής τροχήλατος με αεροφυλάκιο 24Lt., κεφαλή OIL FREE (χωρίς λάδι), induction motor (χωρίς ψύκτρες), κατάλληλος για ερασιτεχνικές και ορισμένες ημιεπαγγελματικές χρήσεις.



6 Lt.



24 Lt.



ΚΩΔΙΚΟΣ	ΑΕΡΟΦΥΛΑΚΙΟ	HP	kW	Lt./min	bar/psi	ΔΙΑΣΤ. ΣΥΣΚ. (mm)	ΜΙΚΤΟ ΒΑΡΟΣ (kg)	ΤΙΜΗ
602035	-	1,5	1,1	180	8/116	450 x 145 x 348	6	155 €
602036	6 Lt.	1,5	1,1	180	8/116	395 x 370 x 340	11	210 €
40148	24 Lt.	2,0	1,5	193	8/116	585 x 275 x 620	23	295 €

Αεροσυμπιεστές Μονομπλόκ Ελαιολίπαντοι

Οι αεροσυμπιεστές της κατηγορίας αυτής έχουν ελαιολίπαντη κεφαλή (λιγότερες φθορές, μεγαλύτερη διάρκεια ζωής), μοτέρ induction (χωρίς ψύκτρες) και είναι κατάλληλοι τόσο για ερασιτεχνικές όσο και για ορισμένες επαγγελματικές εφαρμογές (ανάλογα με το μοντέλο).

24 Lt./2 HP



50 Lt./2 HP



230V/50Hz (ΜΟΝΟΦΑΣΙΚΟΙ)

ΚΩΔΙΚΟΣ	ΑΕΡΟΦΥΛΑΚΙΟ	HP	kW	Lt./min	bar/psi	ΔΙΑΣΤ. ΣΥΣΚ. (mm)	ΜΙΚΤΟ ΒΑΡΟΣ (kg)	ΤΙΜΗ
40141	24 Lt.	2,0	1,5	206	8/116	590 x 255 x 580	28	260 €
40140	50 Lt.	2,0	1,5	206	8/116	770 x 325 x 720	38	355 €

Οι αεροσυμπιεστές της κατηγορίας αυτής έχουν ελαιολίπαντη κεφαλή (λιγότερες φθορές, μεγαλύτερη διάρκεια ζωής), μοτέρ induction (χωρίς ψύκτρεις) και είναι κατάλληλοι τόσο για ερασιτεχνικές όσο και για ορισμένες επαγγελματικές εφαρμογές (ανάλογα με το μοντέλο).

24 Lt./2.5 HP



50 Lt./2.5 HP



50 Lt./2.5 HP
ΚΑΘΕΤΟΣ



50 Lt./3 HP

- Κεφαλή V
- Μεγάλη παροχή (ταχύτατο γέμισμα)



100 Lt./3 HP

- Κεφαλή V
- Μεγάλη παροχή (ταχύτατο γέμισμα)



230V/50Hz (ΜΟΝΟΦΑΣΙΚΟΙ)

ΚΩΔΙΚΟΣ	ΑΕΡΟΦΥΛΑΚΙΟ	HP	kW	Lt./min	bar/psi	ΔΙΑΣΤ. ΣΥΣΚ. (mm)	ΜΙΚΤΟ ΒΑΡΟΣ (kg)	ΤΙΜΗ
40137	24 Lt.	2,5	1,8	250	8/116	590 x 280 x 635	29	280 €
40138	50 Lt.	2,5	1,8	250	8/116	770 x 325 x 720	39	370 €
40121	50 Lt. (ΚΑΘΕΤΟΣ)	2,5	1,8	257	8/116	405 x 405 x 1000	35	450 €
602044	50 Lt.	3,0	2,2	419	8/116	795 x 345 x 655	42	580 €
40139	100 Lt.	3,0	2,2	412	8/116	1080 x 385 x 815	55	690 €

ΚΩΔ.: 40147



ΚΩΔ.: 40144



ΚΩΔ.: 602039



ΚΩΔ.: 602040



230V/50Hz (ΜΟΝΟΦΑΣΙΚΟΙ)

ΚΩΔΙΚΟΣ	ΑΕΡΟΦΥΛΑΚΙΟ	HP	kW	Lt./min	ΚΕΦΑΛΗ	bar/psi	ΔΙΑΣΤ. ΣΥΣΚ. (mm)	ΜΙΚΤΟ ΒΑΡΟΣ (kg)	ΤΙΜΗ
40147	50 Lt.	3	2,2	250	ZA65	8/116	940 x 380 x 700	50	655 €
40144	100 Lt.	3	2,2	250	ZA65	8/116	1080 x 425 x 805	62	790 €
602039	150 Lt.	3	2,2	354	DH2065	10/145	1310 x 420 x 950	80	980 €
602040	200 Lt.	3	2,2	354	DH2065	10/145	1370 x 476 x 966	130	1.150 €

ΚΩΔ.: 602025



ΚΩΔ.: 602002



ΚΩΔ.: 602016



ΚΩΔ.: 602017



230V/50Hz (ΜΟΝΟΦΑΣΙΚΟΙ)

ΚΩΔΙΚΟΣ	ΤΥΠΟΣ	ΑΕΡΟΦΥΛ.	HP	kW	Lt./min	ΚΕΦΑΛΗ	bar/psi	ΔΙΑΣΤ. ΣΥΣΚ. (mm)	ΜΙΚΤΟ ΒΑΡΟΣ (kg)	ΤΙΜΗ
602025	WORKER 3100	100	3	2,2	295	NG2,8	10/145	1080 x 400 x 790	58	1.050 €
602002	N3-200C-3M	200	3	2,2	315	N3	10/145	1450 x 450 x 920	90	1.280 €
602003	N3-270C-3M	270	3	2,2	315	N3	10/145	1530 x 570 x 1100	108	1.440 €

400V/50Hz (ΤΡΙΦΑΣΙΚΟΙ ΤΡΟΧΗΛΑΤΟΙ)

ΚΩΔΙΚΟΣ	ΤΥΠΟΣ	ΑΕΡΟΦΥΛ.	HP	kW	Lt./min	ΚΕΦΑΛΗ	bar/psi	ΔΙΑΣΤ. ΣΥΣΚ. (mm)	ΜΙΚΤΟ ΒΑΡΟΣ (kg)	ΤΙΜΗ
602023	NG2.8S-100C-3T	100	3	2,2	295	NG2,8	10/145	1080x 400 x 800	60	1.020 €
602011	N3-200C-3T	200	3	2,2	315	N3	10/145	1480 x 450 x 910	90	1.340 €
602016	N3-270C-3T	270	3	2,2	315	N3	10/145	1540 x 580 x 1100	108	1.495 €
602004	N4-270C-4T	270	4	3	541	N4	10/145	1540 x 570 x 1100	116	1.790 €
602017	N5-270C-5,5T	270	5,5	4	606	N5	10/145	1540 x 570 x 1150	139	2.190 €

ΣΗΜΕΙΩΣΗ: Για ηλεκτρικούς πίνακες και ηλεκτροβαλβίδες βλέπε σελ. 17

ΚΩΔ.: 602012



ΚΩΔ.: 602006



400V/50Hz (ΤΡΙΦΑΣΙΚΟΙ ΣΤΑΘΕΡΟΙ)

ΚΩΔΙΚΟΣ	ΤΥΠΟΣ	ΑΕΡΟΦΥΛ.	HP	kW	Lt./min	ΚΕΦΑΛΗ	bar/psi	ΔΙΑΣΤ. ΣΥΣΚ. (mm)	ΜΙΚΤΟ ΒΑΡΟΣ (kg)	ΤΙΜΗ
602012	N5-500F-5,5T	500	5,5	4	606	N5	11/159	2010 x 670 x 1305	206	2.470 €
602013	N6-500F-7,5T	500	7,5	5,5	798	N6	11/159	2030 x 670 x 1320	213	2.792 €

400V/50Hz (ΤΡΙΦΑΣΙΚΟΙ ΣΤΑΘΕΡΟΙ) ΥΨΗΛΗΣ ΠΙΕΣΗΣ (15 bar)

ΚΩΔΙΚΟΣ	ΤΥΠΟΣ	ΑΕΡΟΦΥΛ.	HP	kW	Lt./min	ΚΕΦΑΛΗ	bar/psi	ΔΙΑΣΤ. ΣΥΣΚ. (mm)	ΜΙΚΤΟ ΒΑΡΟΣ (kg)	ΤΙΜΗ
602006	NG6-500F-7,5TK-15BAR	500 /15B	7,5	5,5	570	NG6	15/218	2030 x 680 x 1300	219	3.590 €

ΣΗΜΕΙΩΣΗ: Για ηλεκτρικούς πίνακες και ηλεκτροβαλβίδες βλέπε σελ. 17

Στις αναγραφόμενες προτεινόμενες τιμές λιανικής δεν συμπεριλαμβάνεται Φ.Π.Α. και έξοδα μεταφοράς, συναρμολόγησης ή εγκατάστασης. Για τυχόν ισχύουσες εκπτώσεις και την τελική διαμόρφωση των τιμών επικοινωνείτε με το κατάστημα πώλησης.

ΚΩΔ.: 602053



ΚΩΔ.: 602054



ΚΩΔ.: 602059



ΚΩΔ.: 602064



230V/50Hz (ΜΟΝΟΦΑΣΙΚΟΙ)

ΚΩΔΙΚΟΣ	ΤΥΠΟΣ	ΑΕΡΟΦΥΛ.	HP	kW	Lt./min	ΚΕΦΑΛΗ	bar/psi	ΔΙΑΣΤ. ΣΥΣΚ. (mm)	ΜΙΚΤΟ ΒΑΡΟΣ (kg)	ΤΙΜΗ
602052	ΜΚ103-90-3Μ	90	3	2,2	365	ΜΚ103	10/145	1020 x 440 870	68	1.030 €
602053	ΜΚ103-150-3Μ	150	3	2,2	365	ΜΚ103	10/145	1310 x 420 x 1080	76	1.230 €
602054	ΜΚ103-200-3Μ	200	3	2,2	365	ΜΚ103	10/145	1500 x 500 x 1000	82	1.395 €
602055	ΜΚ113-200-3Μ	200	3	2,2	390	ΜΚ113	10/145	1450 x 500 x 1120	99	1.635 €

400V/50Hz (ΤΡΙΦΑΣΙΚΟΙ ΤΡΟΧΗΛΑΤΟΙ)

ΚΩΔΙΚΟΣ	ΤΥΠΟΣ	ΑΕΡΟΦΥΛ.	HP	kW	Lt./min	ΚΕΦΑΛΗ	bar/psi	ΔΙΑΣΤ. ΣΥΣΚ. (mm)	ΜΙΚΤΟ ΒΑΡΟΣ (kg)	ΤΙΜΗ
602056	ΜΚ103-90-3	90	3	2,2	365	ΜΚ103	10/145	1030 x 450 x 870	70	1.150 €
602057	ΜΚ103-150-3	150	3	2,2	365	ΜΚ103	10/145	1310 x 440 x 1060	78	1.320 €
602058	ΜΚ103-200-3	200	3	2,2	365	ΜΚ103	10/145	1430 x 500 x 1050	82	1.540 €
602059	ΜΚ113-200-3	200	3	2,2	390	ΜΚ113	10/145	1120 x 500 x 1440	100	1.690 €
602063	ΜΚ113-270-4	270	4	3,0	500	ΜΚ113	10/145	1640 x 560 x 1170	142	1.790 €
602064	ΒΚ114-270-5,5	270	5,5	4,0	580	ΒΚ114	10/145	1620 x 550 x 1330	155	2.200 €

ΚΩΔ.: 602067



ΣΗΜΕΙΩΣΗ: Οι τύποι με ένδειξη (ΥΔ) συνοδεύονται με πίνακα διαδοχικής εκκίνησης αστέρος - τριγώνου και ηλεκτροβαλβίδες.



ΚΩΔ.: 602074



Όλοι οι σταθεροί αεροσυμπιεστές της σειράς "Red Line" συνοδεύονται με αντικραδασμικές βάσεις.



Βάσεις αεροσυμπιεστή 500 lt.



Βάσεις αεροσυμπιεστή 900 lt.

400V/50Hz (ΤΡΙΦΑΣΙΚΟΙ ΣΤΑΘΕΡΟΙ)

ΚΩΔΙΚΟΣ	ΤΥΠΟΣ	ΑΕΡΟΦΥΛ.	HP	kW	Lt./min	ΚΕΦΑΛΗ	bar/psi	ΔΙΑΣΤ. ΣΥΣΚ. (mm)	ΜΙΚΤΟ ΒΑΡΟΣ (kg)	ΤΙΜΗ
602065	BK114-500F-5,5	500	5,5	4	580	1 x BK114	10/145	2010 x 640 x 1325	222	2.730 €
602066	BK114-500F-5,5(ΥΔ)*	500	5,5	4	580	1 x BK114	10/145	2010 x 640 x 1325	232	3.170 €
602067	BK119-500F-7,5	500	7,5	5,5	840	1 x BK119	10/145	2010 x 645 x 1320	235	2.950 €
602068	BK120-500F-10	500	10	7,5	1080	1 x BK120	10/145	2010 x 645 x 1400	259	3.730 €
602072	BKT119-500F-15T(ΥΔ)*	500	7,5+7,5	5,5+5,5	1680	2 x BK119	10/145	2010 x 640 x 1330	328	6.220 €
602074	BKT119-900-15T(ΥΔ)*	900	7,5+7,5	5,5+5,5	1680	2 x BK119	10/145	2260 x 860 x 1700	437	7.300 €
602075	BKT120-900F-20T(ΥΔ)*	900	10+10	7,5+7,5	2160	2 x BK120	10/145	2260 x 865 x 1700	529	8.490 €

* Οι τύποι (ΥΔ) συνοδεύονται με πίνακα αστέρος - τριγώνου και ηλεκτροβαλβίδες

ΣΗΜΕΙΩΣΗ: Για ηλεκτρικούς πίνακες και ηλεκτροβαλβίδες βλέπε σελ. 17

Στις αναγραφόμενες προτεινόμενες τιμές λιανικής δεν συμπεριλαμβάνεται Φ.Π.Α. και έξοδα μεταφοράς, συναρμολόγησης ή εγκατάστασης. Για τυχόν ισχύουσες εκπτώσεις και την τελική διαμόρφωση των τιμών επικοινωνείτε με το κατάστημα πώλησης.

Οι αθόρυβοι (κατασιγασμένοι) αεροσυμπιεστές απευθύνονται στους επαγγελματίες που επιδιώκουν την δημιουργία ενός φιλικού περιβάλλοντος εργασίας με μειωμένη ηχορύπανση. Τέτοιες περιπτώσεις είναι: συνεργεία, φανοποιεία, βουλκανιζατέρ, βιοτεχνίες και σε πολλές άλλες χρήσεις στις οποίες το πρόβλημα του θορύβου είναι έντονο και η επίλυσή του αναγκαία.

ΠΟΙΟΤΙΚΑ ΧΑΡΑΚΤΗΡΙΣΤΙΚΑ

- Οι τύποι αστέρος - τριγώνου (SD) είναι εξοπλισμένοι με πίνακα προοδευτικής εκκίνησης (ΥΔ) και ηλεκτροβαλβίδα (εικ.2).
- Αποδοτικό σύστημα αερόψυξης, με μεγάλη φτερωτή για καλύτερη ψύξη και ανεξάρτητο ηλεκτρικό ανεμιστήρα.
- Χαμηλή στάθμη θορύβου με: α) ειδική επένδυση με ποιοτικά ηχομονωτικά στο εσωτερικό β) στιβαρή κατασκευή με ενισχυμένο πλαίσιο γ) σχεδίαση αεραγωγών με τρόπο που να μειώνει αισθητά το θόρυβο.
- Εργονομικός πίνακας ελέγχου οργάνων και βασικών οδηγιών συντήρησης (εικ. 3 & 4)
- Ιταλικής κατασκευής με μαντεμένιες κεφαλές (εικ. 1)
- Λειτουργική σχεδίαση για ευκολότερη συντήρηση



ΚΩΔΙΚΟΣ	ΤΥΠΟΣ	ΣΥΝΙΣΤΩΜΕΝΟ ΑΕΡΟΦΥΛΑΚΙΟ	HP	kW	VOLT	Lt./min	ΚΕΦΑΛΗ	bar	db	ΕΞΟΔΟΣ	ΔΙΑΣΤΑΣΕΙΣ ΣΥΣΚ. (mm)	ΜΙΚΤΟ ΒΑΡ. (kg)	ΤΙΜΗ
602029*	NS-300M	(200lt)	3	2,2	230	315	NG3	11	68	2 πρίζες αερός	560 x 810 x 1100	91	2.650 €
602031	NS-550SD	300lt ή 500lt	5,5	4	400	606	NG5	11	68	3/4"	660 x 960 x 800	154	3.980 €
602032	NS-750SD	500lt	7,5	5,5	400	798	NG6	11	68	3/4"	660 x 960 x 800	169	4.390 €
602033	NS-1000SD	500lt ή 1000lt	10	7,5	400	1246	NGV10	11	68	3/4"	740 x 1040 x 870	194	5.540 €

* Ο αεροσυμπιεστής διαθέτει ενσωματωμένο αεροφυλάκιο 24 lt.

ΣΗΜΕΙΩΣΗ: 1) Οι τύποι με ένδειξη (SD) είναι εξοπλισμένοι με πίνακα αστέρος-τριγώνου (ΥΔ) και ηλεκτροβαλβίδα
2) Οι τιμές δεν συμπεριλαμβάνουν εξωτερικό αεροφυλάκιο και ελαστικό σωλήνα σύνδεσης με αεροφυλάκιο.
Για αεροφυλάκιο βλέπε σελ. 22



Οι αεροσυμπιεστές σε βάση χρησιμοποιούνται στις περιπτώσεις που υπάρχει πρόβλημα χώρου ή στα δίκτυα πεπιεσμένου αέρα. Το αεροφυλάκιο μπορεί να τοποθετηθεί σε ξεχωριστό χώρο, ενώ στις ενδιάμεσες θέσεις μεταξύ του αεροσυμπιεστή και των λήψεων του αέρα είναι εύκολο να τοποθετηθούν μηχανήματα και φίλτρα για την βελτίωση της ποιότητας του πεπιεσμένου αέρα. (βλ. σελ.23-25)

ΣΗΜΕΙΩΣΗ: Όλοι οι αεροσυμπιεστές σε βάση συνοδεύονται με ελαστικό σωλήνα 1,5m, βαλβίδα αντεπιστροφής και αντικραδασμικά πέλματα. Στις κατωτέρω τιμές δεν συμπεριλαμβάνονται αεροφυλάκιο (βλ. σελ. 22), ηλεκτρικός πίνακας και ηλεκτροβαλβίδα (βλ. παρακάτω)

ΣΗΜΑΝΤΙΚΗ ΠΑΡΑΤΗΡΗΣΗ ΑΣΦΑΛΕΙΑΣ:

Εάν συνδέσετε τα συστήματα αυτά σε παλιό αεροφυλάκιο βεβαιωθείτε, με ειδικό έλεγχο, ότι το παλιό σας αεροφυλάκιο είναι ασφαλές και ότι διαθέτει αυτόματο πιεσοστάτη, βαλβίδα ασφαλείας και αφυδάτωση.

ΚΩΔΙΚΟΣ	ΤΥΠΟΣ	Lt./min	bar	HP	M x Π x Y (cm)	kg	ΕΛΑΣΤ. ΣΩΛΗΝΑΣ	ΒΑΛΒΙΔΑ ΑΝΤ/ΦΗΣ	ΣΥΝΙΣΤΩΜΕΝΟ ΑΕΡΟΦ.	ΤΙΜΗ
13670	F/5,5	750	12	5,5	85x48x43	76	3/4"	1"x3/4"	500	1.810 €
13672	F/7,5	950	12	7,5	85x48x48	86	3/4"	1"x3/4"	500	2.100 €
13674	F/10	1300	12	10	94x52x64	142	1"	1"x1"	500 ή 1000	2.900 €
13675	C/15	1800	12	15	110x54x77	202	1"	1"x1"	1000	4.150 €

ΗΛΕΚΤΡΙΚΟΙ ΠΙΝΑΚΕΣ ΓΙΑ ΤΗΝ ΕΚΚΙΝΗΣΗ ΤΩΝ ΑΕΡΟΣΥΜΠΙΕΣΤΩΝ

ΠΙΝΑΚΑΣ ΑΣΤΕΡΟΣ - ΤΡΙΓΩΝΟΥ (ΥΔ) ΓΙΑ ΑΕΡΟΣΥΜΠΙΕΣΤΕΣ ΜΕ ΕΝΑ ΚΙΝΗΤΗΡΑ 400/700V (ΠΡΟΟΔΕΥΤΙΚΗ ΕΚΚΙΝΗΣΗ ΤΟΥ ΚΙΝΗΤΗΡΑ)



ΚΩΔΙΚΟΣ	HP	KG	ΤΙΜΗ
42032	5,5	9	390 €
42033	7,5	9,5	390 €
42034	10	9,5	390 €
42036	15	10	455 €

Σημείωση: Για τους πίνακες αυτούς χρειάζεται και τοποθέτηση μιας ηλεκτροβαλβίδας στον συμπιεστή. (βλ. παρακάτω)

ΓΙΑ ΑΕΡΟΣΥΜΠΙΕΣΤΕΣ ΜΕ ΔΥΟ ΚΙΝΗΤΗΡΕΣ 400/700V

➤ 1η Δυνατότητα (Οικονομική Λύση)

Απλός πίνακας μόνο για διαδοχική εκκίνηση των κινητήρων (όχι ΥΔ)



ΚΩΔΙΚΟΣ	ΤΥΠΟΣ	KG	ΤΙΜΗ
42048	5,5+5,5	9	365 €
42049	7,5+ 7,5	9	365 €

Σημείωση: Για τους πίνακες αυτούς δεν χρειάζεται τοποθέτηση ηλεκτροβαλβίδας στον συμπιεστή.

➤ 2η Δυνατότητα (Βέλτιστη Λύση)

Πίνακας αστέρος -τριγώνου (ΥΔ) για διαδοχική και ταυτόχρονα προοδευτική εκκίνηση των κινητήρων.



ΚΩΔΙΚΟΣ	ΤΥΠΟΣ	KG	ΤΙΜΗ
42040	5,5+5,5	17	865 €
42041	7,5+7,5	16	865 €
42042	10+10	17	865 €
42043	15+15	18	1.120 €
42045	25+25	19	1.200 €

Σημείωση: Για τους πίνακες της κατηγορίας αυτής χρειάζεται τοποθέτηση δύο ηλεκτροβαλβίδων στους συμπιεστές.

ΗΛΕΚΤΡΟΒΑΛΒΙΔΕΣ ΑΕΡΟΣΥΜΠΙΕΣΤΩΝ



ΚΩΔΙΚΟΣ	ΤΥΠΟΣ	ΤΙΜΗ
23918	1/2" Κλειστού τύπου	45 €
23919	3/4" Κλειστού τύπου	80 €
23926	1/2" Ανοιχτού τύπου	80 €
23927	3/4" Ανοιχτού τύπου	98 €

ΟΡΤΙΟΝΑΛ (ΠΡΟΑΙΡΕΤΙΚΟΣ) ΕΞΟΠΛΙΣΜΟΣ ΗΛΕΚΤΡΙΚΩΝ ΠΙΝΑΚΩΝ

ΚΩΔΙΚΟΣ	ΠΕΡΙΓΡΑΦΗ	ΤΙΜΗ
42050	Επιτηρητής διαδοχής φάσεων	70 €

Σημείωση: Τοποθετείται σε όλους τους ηλεκτρικούς πίνακες προσφέροντας επιπρόσθετη προστασία για τη σωστή φορά περιστροφής του ηλεκτροκινητήρα, για την έλλειψη κάποιας φάσεως όπως επίσης και για την πιθανή πτώση της τάσεως.



Κοχλιοφόροι αεροσυμπιεστές:

- Υψηλής απόδοσης
- Υψηλών ποιοτικών standards
- Χαμηλού κόστους συντήρησης και επισκευής

✓ Ομοαξονική σύνδεση κινητήρα με κοχλία χωρίς τη χρήση ιμάντων και τροχαλιών.



Επιτυγχάνει το 100% της μετάδοσης κίνησης και διασφαλίζει υψηλότερη απόδοση.

✓ Στιβαρή κατασκευή, κόμπακτ διαστάσεις με εύκολη πρόσβαση στα επιμέρους εξαρτήματα.



7.5HP
690Lt/min

Κωδ.: 602104

10HP
920Lt/min

Κωδ.: 602105

10HP
920Lt/min

Κωδ.: 602106
με αεροφυλάκιο 350Lt.
& Ξηραντή



ΚΩΔΙΚΟΣ	602104	602105	602106
ΙΠΠΟΔΥΝΑΜΗ ΚΙΝΗΤΗΡΑ (HP/kW)	7,5 / 5,5	10 / 7,5	10 / 7,5
ΙΣΧΥΣ ΕΙΣΟΔΟΥ (kW)	7,5	10	10
Lt./min*	690	920	920
bar/psi	10	10	10
VOLT	400/3	400/3	400/3
ΑΕΡΟΦΥΛΑΚΙΟ (Lt.)	-	-	350
ΞΗΡΑΝΤΗΣ	-	-	ΝΑΙ
ΘΟΡΥΒΟΣ dB (A)	72	72	72
ΕΞΟΔΟΣ	3/4"	3/4"	3/4"
ΔΙΑΣΤΑΣΕΙΣ ΣΥΣΚ. (mm)	675 x 840 x 915	675 x 840 x 915	665 x 1670 x 1570
ΜΙΚΤΟ ΒΑΡΟΣ (kg)	198	208	372
ΤΙΜΗ	4.650 €	4.950 €	7.850 €

* FAD: Free Air Delivery at 10 bar



15HP
1410Lt/min
Κωδ.: 602107



15HP
1410Lt/min
Κωδ.: 602108
με αεροφυλάκιο 500Lt.
& ξηραντή

ΚΩΔΙΚΟΣ	602107	602108
ΙΠΠΟΔΥΝΑΜΗ ΚΙΝΗΤΗΡΑ (HP/kW)	15 / 11	15 / 11
ΙΣΧΥΣ ΕΙΣΟΔΟΥ (kW)	15	15
Lt./min*	1410	1410
bar/psi	10	10
VOLT	400/3	400/3
ΑΕΡΟΦΥΛΑΚΙΟ (Lt.)	-	500
ΞΗΡΑΝΤΗΣ	-	ΝΑΙ
ΘΟΡΥΒΟΣ dB (A)	72	72
ΕΞΟΔΟΣ	3/4"	3/4"
ΔΙΑΣΤΑΣΕΙΣ ΣΥΣΚ. (mm)	880 x 1005 x 1150	870 x 1670 x 1870
ΜΙΚΤΟ ΒΑΡΟΣ (kg)	331	569
ΤΙΜΗ	6.450 €	9.500 €

* FAD: Free Air Delivery at 10 bar

✓ Υψηλά standards κατασκευής με ποιοτικά εξαρτήματα.

2 ΧΡΟΝΙΑ
ΕΓΓΥΗΣΗ
ΣΤΟΝ ΚΟΧΛΙΑ



✓ Ποιοτική κατασκευή με χαμηλό κόστος συντήρησης και επισκευής.



Βαρέως τύπου ηλεκτροκινητήρας υψηλής απόδοσης (High Efficiency).



Αντικραδασμική έδραση μοτέρ και κοχλίας για απόσβεση κραδασμών.



Ηλεκτρονικός πίνακας ελέγχου και ρελέ εντολών υψηλών προδιαγραφών.

Κοχλιοφόροι αεροσυμπιεστές:

- Υψηλής απόδοσης
- Υψηλών ποιοτικών standards
- Χαμηλού κόστους συντήρησης και επισκευής

✓ Ομοαξονική σύνδεση κινητήρα με κοχλία χωρίς τη χρήση ιμάντων και τροχαλιών.



Επιτυγχάνει το 100% της μετάδοσης κίνησης και διασφαλίζει υψηλότερη απόδοση.

✓ Στιβαρή κατασκευή, κόμπακτ διαστάσεις με εύκολη πρόσβαση στα επιμέρους εξαρτήματα.

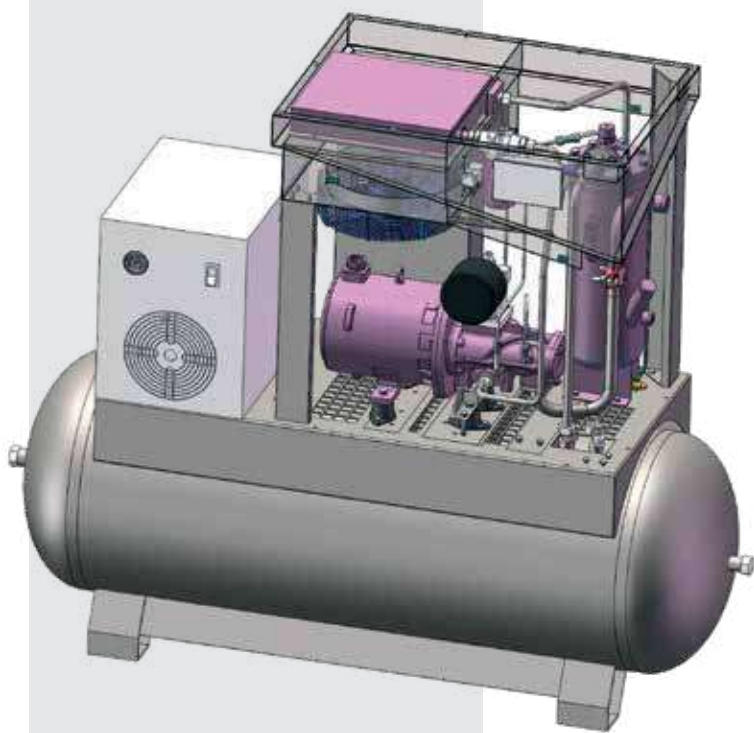

20HP
1870Lt/min

20HP
1870Lt/min

με αεροφυλάκιο 500Lt.
& Ξηραντή



ΚΩΔΙΚΟΣ	602109	602110
ΙΠΠΟΔΥΝΑΜΗ ΚΙΝΗΤ. (HP/kW)	20 / 15	20 / 15
ΙΣΧΥΣ ΕΙΣΟΔΟΥ (kW)	20	20
Lt./min*	1870	1870
bar/psi	10	10
VOLT	400/3	400/3
ΑΕΡΟΦΥΛΑΚΙΟ (Lt.)	-	500
ΞΗΡΑΝΤΗΣ	-	ΝΑΙ
ΘΟΡΥΒΟΣ dB (A)	72	72
ΕΞΟΔΟΣ	3/4"	3/4"
ΔΙΑΣΤΑΣΕΙΣ ΣΥΣΚ. (mm)	880 x 1005 x 1150	870 x 1670 x 1870
ΜΙΚΤΟ ΒΑΡΟΣ (kg)	340	569
ΤΙΜΗ	6.900 €	9.850 €

* FAD: Free Air Delivery at 10 bar

30HP
2950Lt/min



ΚΩΔΙΚΟΣ	602111
ΙΠΠΟΔΥΝΑΜΗ ΚΙΝΗΤ. (HP/kW)	30 / 22
ΙΣΧΥΣ ΕΙΣΟΔΟΥ (kW)	29
Lt./min*	2950
bar/psi	10
VOLT	400/3
ΑΕΡΟΦΥΛΑΚΙΟ (Lt.)	-
ΞΗΡΑΝΤΗΣ	-
ΘΟΥΡΥΒΟΣ dB (A)	72
ΕΞΟΔΟΣ	1-1/4"
ΔΙΑΣΤΑΣΕΙΣ ΣΥΣΚ. (mm)	890 x 1100 x 1160
ΜΙΚΤΟ ΒΑΡΟΣ (kg)	430
ΤΙΜΗ	8.500 €

* FAD: Free Air Delivery at 10 bar

✓ Υψηλά standards κατασκευής με ποιοτικά εξαρτήματα.

2 ΧΡΟΝΙΑ
ΕΓΓΥΗΣΗ
ΣΤΟΝ ΚΟΧΛΙΑ



✓ Ποιοτική κατασκευή με χαμηλό κόστος συντήρησης και επισκευής.



Βαρέως τύπου ηλεκτροκινητήρας υψηλής απόδοσης (High Efficiency).



Αντικραδασμική έδραση μοτέρ και κοχλίας για απόσβεση κραδασμών.



Ηλεκτρονικός πίνακας ελέγχου και ρελέ εντολών υψηλών προδιαγραφών.

Όλα τα αεροφυλάκια TOROS πληρούν όλες τις προβλεπόμενες οδηγίες ασφαλείας και είναι πιστοποιημένα. Καλύπτονται με 5 χρόνια εγγύηση αντισκωριακής προστασίας. Η χρήση των αεροφυλακίων είναι αποκλειστικά για πεπιεσμένο αέρα. Η τήρηση των οδηγιών συντήρησης, επιμηκύνει τη διάρκεια ζωής των αεροφυλακίων και επιβάλλεται για την ασφάλειά σας. Σύμφωνα με τη νομοθεσία για τα δοχεία πίεσης, κάθε αεροφυλάκιο πρέπει να υποβάλλεται σε περιοδικό επανέλεγχο ανά πενταετία. Ο έλεγχος αφορά την καταλληλότητα του αεροφυλακίου και το βαθμό διάβρωσης των τοιχωμάτων του. Οι έλεγχοι αυτοί αναλαμβάνονται από πιστοποιημένους φορείς.

ΣΗΜΑΝΤΙΚΗ ΠΑΡΑΤΗΡΗΣΗ ΑΣΦΑΛΕΙΑΣ:

Κατά την εγκατάσταση ή την επιθεώρηση βεβαιωθείτε ότι τοποθετήθηκε η βαλβίδα ασφαλείας και το μανόμετρο ένδειξης πίεσης. Επίσης, βεβαιωθείτε για την ύπαρξη αυτόματου πιεσοστάτη στον συμπιεστή ή στο αεροφυλάκιο που σταματάει τη λειτουργία του συμπιεστή όταν επιτευχθεί η συνιστώμενη πίεση αέρα στο αεροφυλάκιο. Να αφαιρείτε τακτικά το νερό που συγκεντρώνεται μέσα στο αεροφυλάκιο από την έξοδο στο κάτω μέρος του αεροφυλακίου ή καλύτερα τοποθετείστε μια αυτόματη αφυδάτωση (βλ. σελ. 25).

ΑΕΡΟΦΥΛΑΚΙΑ ΚΑΘΕΤΑ ΒΑΜΜΕΝΑ ΧΩΡΙΣ ΕΞΑΡΤΗΜΑΤΑ

ΚΩΔΙΚΟΣ	ΤΥΠΟΣ	max. ΠΙΕΣΗ	ΤΙΜΗ
602099	Αεροφυλάκιο 200Lt.	11 bar	670 €
602098	Αεροφυλάκιο 270Lt.	11 bar	720 €
602097	Αεροφυλάκιο 500Lt.	11 bar	970 €
602096	Αεροφυλάκιο 1000Lt.	12 bar	1.980 €

ΣΗΜΕΙΩΣΗ: Για τη σύνδεση του αεροφυλακίου με τον αεροσυμπιεστή επιλέξτε από τους παρακάτω πίνακες το κατάλληλο κιτ εξαρτημάτων ανάλογα με το συνδυασμό που θέλετε. Τα εξαρτήματα δεν συμπεριλαμβάνονται στην τιμή.

ΚΙΤ ΕΞΑΡΤΗΜΑΤΩΝ ΓΙΑ ΣΥΝΔΕΣΗ ΜΕ ΗΧΟΜΟΝΩΜΕΝΟΥΣ & ΚΟΧΛΙΟΦΟΡΟΥΣ ΑΕΡΟΣΥΜΠΙΕΣΤΕΣ

ΕΞΟΔΟΣ ΑΕΡΟΣΥΜΠΙΕΣΤΗ	ΑΕΡΟΦΥΛΑΚΙΟ		200Lt.		270Lt.		500Lt.		1000Lt.	
	ΚΩΔ.	ΤΙΜΗ	ΚΩΔ.	ΤΙΜΗ	ΚΩΔ.	ΤΙΜΗ	ΚΩΔ.	ΤΙΜΗ	ΚΩΔ.	ΤΙΜΗ
1/2"	41400	41,15 €	41402	43,00 €	41493	54,05 €	-	-	-	-
3/4"	-	-	41404	46,40 €	41492	57,45 €	41496	90,90 €	-	-
1 1/4"	-	-	-	-	-	-	41408	137,30 €	-	-

ΚΙΤ ΕΞΑΡΤΗΜΑΤΩΝ ΑΕΡΟΦΥΛΑΚΙΩΝ ΓΙΑ ΣΥΝΔΕΣΗ ΜΕ ΑΕΡΟΣΥΜΠΙΕΣΤΕΣ ΣΕ ΒΑΣΗ

ΑΕΡΟΦΥΛΑΚΙΟ	500Lt.		1000Lt.	
	ΚΩΔ.	ΤΙΜΗ	ΚΩΔ.	ΤΙΜΗ
F/5,5 - 7,5	41494	70,15 €	Δεν προτείνεται	
F10	41495	76,00 €	41497	111,38 €
C15	Δεν προτείνεται		41498	115,08 €

ΣΗΜΕΙΩΣΗ: Τα κιτ εξαρτημάτων αεροφυλακίων για σύνδεση με αεροσυμπιεστή περιλαμβάνουν: βαλβίδες ασφαλείας, μανόμετρα, σφαιρικούς κρουνοί και πιεσοστάτες (ανάλογα με τον αεροσυμπιεστή που θέλουμε να συνδέσουμε) εξαρτήματα απαραίτητα για τη σωστή και ασφαλή λειτουργία.

ΔΙΑΣΤΑΣΕΙΣ ΚΑΘΕΤΩΝ ΑΕΡΟΦΥΛΑΚΙΩΝ

ΤΥΠΟΣ	H (cm)	M (cm)	A (Ø)	B (Ø)	Γ (Ø)	Δ/Ε (Ø)	Z (Ø)	ΒΑΡΟΣ (kg)
200 Lt.	155	45	1"	3/8"	3/8"	1/2"	-	55
270 Lt.	165	50	3/4"	1/4"	1/2"	1/2"	3/4"	67
500 Lt.	205	60	1"	3/8"	3/8"	1/2"	1"	116
1000 Lt.	235	80	1" 1/2	1/4"	1/2"	2"	1" 1/2	210

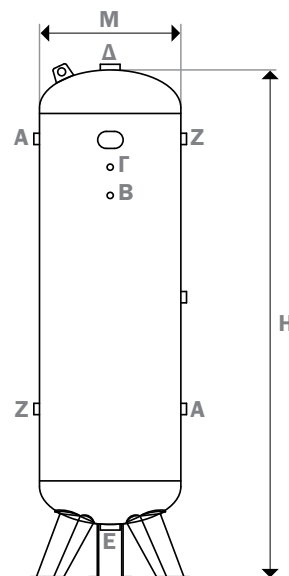

ΥΨΗΛΗΣ ΠΟΙΟΤΗΤΑΣ ΠΕΠΙΕΣΜΕΝΟΣ ΑΕΡΑΣ

Η εταιρία OMI είναι μια από τις μεγαλύτερες κατασκευάστριες εταιρίες συστημάτων βελτίωσης του πεπιεσμένου αέρα στην Ευρώπη με πολυετή εμπειρία στο χώρο. Τα μηχανήματα της ενότητας αυτής είναι απαραίτητα γιατί ο ατμοσφαιρικός αέρας που αναρροφάται από τους αεροσυμπιεστές περιέχει υδατμούς. Μετά τη συμπίεση το 75% των υδατμών υγροποιείται και αρχίζουν να σχηματίζονται σταγονίδια νερού τα οποία καταλήγουν στο δίκτυο εάν δεν απομακρυνθούν. Η υγρασία αυτή είναι η αιτία για: • Φθορές και διάβρωση των μηχανημάτων και εργαλείων που χρησιμοποιούν πεπιεσμένο αέρα • Υψηλότερο κόστος συντήρησης, περισσότερες βλάβες και χαμένες ώρες παραγωγής • Ελαττωματικά και χαμηλής ποιότητας προϊόντα (ιδιαίτερα στις βαφές στην επιπλοοία, φανοποιία κτλ.). Με τη χρήση διαχωριστών και φίλτρων είναι δυνατόν να μειώσουμε μερικώς την περιεκτικότητα του αέρα σε υγρασία αλλά μόνο με την προσθήκη ξηραντών, οι οποίοι κατεβάζουν την θερμοκρασία του πεπιεσμένου αέρα στους 3°C, είναι δυνατόν να περιορίσουμε στο ελάχιστο την υγρασία.

ΞΗΡΑΝΤΕΣ ΨΥΚΤΙΚΟΥ ΤΥΠΟΥ ΣΕΙΡΑ "ED"

Ξηραντές με υψηλή απόδοση και αξιοπιστία. Όλοι οι τύποι είναι εξοπλισμένοι με υψηλής απόδοσης εναλλάκτη θερμότητας από αλουμίνιο και έχουν τη δυνατότητα να ψύξουν τον πεπιεσμένο αέρα μέχρι του σημείου (3°C) που επιτυγχάνεται η πλήρης υγροποίηση των υδατμών που περιέχει. Η απομάκρυνση της υγρασίας γίνεται μέσω του ενσωματωμένου διαχωριστή συμπυκνωμάτων. Ο σχεδιασμός των εναλλακτών θερμότητας εξασφαλίζει την μέγιστη απόδοση με την ελάχιστη πτώση πίεσης. Μικροεπεξεργαστής ελέγχει την ταχύτητα περιστροφής του ανεμιστήρα ανάλογα με τις απαιτήσεις ψύξεως του αέρα. Έχουν μεγάλο εύρος ρύθμισης των παραμέτρων και προειδοποιητικά σήματα για υψηλή ή χαμηλή θερμοκρασία και βλάβη στον αισθητήρα θερμοκρασίας.

Σταθερές συνθήκες αναφοράς:

- **Θερμοκρασία αέρα εισόδου:** 35°C (55°C max.)
- **Θερμοκρασία περιβάλλοντος:** 25°C (45°C max.)
- **Πίεση λειτουργίας:** 7 bar (16 bar max.)
- **Σημείο δρόσου:** CLASS 4 / ISO 8573-1



ΚΩΔΙΚΟΣ	41561	41562	41563	41564	41565	41566
ΤΥΠΟΣ	ED 24	ED 54	ED 72	ED 108	ED 144	ED 180
Lt./min	400	900	1200	1800	2400	3000
kW	0,12	0,14	0,17	0,41	0,41	0,50
V / Hz	230/50	230/50	230/50	230/50	230/50	230/50
ΕΙΣΟΔΟΣ - ΕΞΟΔΟΣ	Ø 3/8"	Ø 1/2"	Ø 1/2"	Ø 3/4"	Ø 3/4"	Ø 3/4"
ΔΙΑΣΤ. ΣΥΣΚ. (mm)	305x360x308	390x432x435	390x432x435	420x516x563	420x516x563	420x516x563
ΒΑΡΟΣ (kg)	19	26	28	36	42	44
ΤΙΜΗ	1.450 €	1.650 €	1.900 €	2.110 €	2.300 €	2.830 €



Φυγοκεντρικοί διαχωριστές SA με αυτόματη αφυδάτωση για την απομάκρυνση, σε πρώτο στάδιο, των συμπυκνωμάτων νερού που δημιουργούνται κατά τη διάρκεια της συμπίεσης. Τοποθετούνται εύκολα και δεν θα πρέπει να λείπουν από καμία εγκατάσταση πεπιεσμένου αέρα. Τοποθετήστε πάντα ένα φυγοκεντρικό διαχωριστή μετά από κάθε αεροσυμπιεστή ανεξάρτητα από την τοποθέτηση ή μη άλλων συσκευών βελτίωσης. Είναι επίσης απαραίτητοι για την προεργασία του πεπιεσμένου αέρα, πριν την είσοδό του σε ξηραντή και σε κεραμικά φίλτρα.

Σταθερές συνθήκες αναφοράς:

- Θερμοκρασία περιβάλλοντος: 25 °C
- Πίεση λειτουργίας: 7 bar (16 bar max.)
- Θερμοκρασία αέρα εισόδου: 20 °C (60 °C max.)

ΚΩΔΙΚΟΣ	Lt./min	ΕΙΣΟΔΟΣ-ΕΞΟΔΟΣ	ΤΙΜΗ
41660	500	Ø 3/8"	210 €
41661	1000	Ø 1/2"	220 €
41662	3000	Ø 3/4"	230 €

ΦΙΛΤΡΑ ΟΜΙ



Σταθερές συνθήκες αναφοράς:

- Θερμοκρασία περιβάλλοντος: 25 °C
- Πίεση λειτουργίας: 7 bar
- Θερμοκρασία αέρα εισόδου: 20 °C (80 °C max. + 60 °C στο φίλτρο CF)

ΠΡΟΦΙΛΤΡΑ QF

ΚΩΔΙΚΟΣ	Lt./min	ΕΙΣ.-ΕΞΟΔ.	ΤΙΜΗ
41701	560	3/8"	150 €
41702	1170	1/2"	165 €
41703	1800	3/4"	195 €
41704	3000	3/4"	225 €
41705	3400	1"	245 €
41706	5000	1"	265 €

Προστατευτικό φίλτρο για την παρακράτηση στερεών σωματιδίων και μίγματος νερού - λαδιού με διάμετρο έως 5 micron. Κατηγορία 3 ISO 8573-1

ΕΦΑΡΜΟΓΕΣ

- Προφίλτρο για την προστασία ξηραντών και αντλιών νερού
- Παρακράτηση σωματιδίων σκόνης
- Φίλτρο διαχωριστής συμπυκνωμάτων

ΔΙΑΧΩΡΙΣΤΕΣ ΛΑΔΙΟΥ PF

ΚΩΔΙΚΟΣ	Lt./min	ΕΙΣ.-ΕΞΟΔ.	ΤΙΜΗ
41711	560	3/8"	150 €
41712	1170	1/2"	165 €
41713	1800	3/4"	195 €
41714	3000	3/4"	225 €
41715	3400	1"	245 €
41716	5000	1"	265 €

Φίλτρο παρακράτησης στερεών σωματιδίων με διάμετρο έως 1 micron και σωματιδίων λαδιού έως 0,1 mg/m³. Κατηγορία 2 ISO 8573-1

ΕΦΑΡΜΟΓΕΣ

- Φίλτρο παρακράτησης σωματιδίων και ελαίου για τοποθέτηση στην έξοδο των ξηραντών
- Εργαλεία και συστήματα αέρος
- Ταχυδρομικά δίκτυα αέρος
- Κινητήρες αέρος

ΔΙΑΧΩΡΙΣΤΕΣ ΛΑΔΙΟΥ HF

ΚΩΔΙΚΟΣ	Lt./min	ΕΙΣ.-ΕΞΟΔ.	ΤΙΜΗ
41721	560	3/8"	150 €
41722	1170	1/2"	165 €
41723	1800	3/4"	195 €
41724	3000	3/4"	225 €
41725	3400	1"	245 €
41726	5000	1"	265 €

Φίλτρο παρακράτησης στερεών σωματιδίων με διάμετρο έως 0,1 micron και σωματιδίων λαδιού έως 0,01 mg/m³. Κατηγορία 1 ISO 8573-1. Ο αέρας που θα περάσει από ένα φίλτρο HF είναι κατά 99,99% απαλλαγμένος από λάδι. Μπορεί να τοποθετηθεί μετά από ένα φίλτρο PF.

ΕΦΑΡΜΟΓΕΣ

- Προφίλτρο για ξηραντές προσρόφησης
- Ειδικά συστήματα παραγωγής
- Συστήματα βαφής • Όργανα ακριβείας
- Συστήματα μεταφοράς αέρα
- Συστήματα επεξεργασίας & συσκευασίας τροφίμων

ΦΙΛΤΡΑ ΕΝΕΡΓΟΥ ΑΝΘΡΑΚΑ CF

ΚΩΔΙΚΟΣ	Lt./min	ΕΙΣ.-ΕΞΟΔ.	ΤΙΜΗ
41741	560	3/8"	150 €
41742	1170	1/2"	165 €
41743	1800	3/4"	195 €
41745	3000	3/4"	225 €
41746	3400	1"	245 €
41747	5000	1"	265 €

Το εσωτερικό στοιχείο του ενεργού άνθρακα που διαθέτουν τα φίλτρα CF (αφού το φίλτρο CF τοποθετηθεί μετά από ένα φίλτρο PF & HF) συγκρατεί στην επιφάνειά του όλες τις οσμές και ατμούς ελαίου του αέρα. Ικανότητα παρακράτησης σωματιδίων ελαίου έως 0,008 mg/m³. Κατηγορία 1 ISO 8573-1

ΕΦΑΡΜΟΓΕΣ

- Βιομηχανία τροφίμων
- Φαρμακευτικές - ιατρικές εφαρμογές
- Μηχανήματα και όργανα υψηλής τεχνολογίας

Τα εσωτερικά των φίλτρων έχουν συγκεκριμένη διάρκεια ζωής. Τα διαφορεικά μανόμετρα (βλέπε παρακάτω) μας ενημερώνουν για το πότε ένα εσωτερικό φίλτρο χρειάζεται αλλαγή.

ΕΣΩΤΕΡΙΚΑ QF



ΚΩΔΙΚΟΣ	ΤΥΠΟΣ	ΤΙΜΗ
43601	560 Lt	41 €
43602	1170 Lt	45 €
43603	1800 Lt	64 €
43604	3000 Lt	67 €
43605	3400 Lt	73 €
43606	5000 Lt	85 €

ΕΣΩΤΕΡΙΚΑ PF



ΚΩΔΙΚΟΣ	ΤΥΠΟΣ	ΤΙΜΗ
43612	560 Lt	41 €
43613	1170 Lt	45 €
43614	1800 Lt	64 €
43615	3000 Lt	67 €
43616	3400 Lt	73 €
43617	5000 Lt	85 €

ΕΣΩΤΕΡΙΚΑ HF



ΚΩΔΙΚΟΣ	ΤΥΠΟΣ	ΤΙΜΗ
43623	560 Lt	41 €
43624	1170 Lt	45 €
43625	1800 Lt	64 €
43626	3000 Lt	67 €
43627	3400 Lt	73 €
43628	5000 Lt	85 €

ΕΣΩΤΕΡΙΚΑ CF



ΚΩΔΙΚΟΣ	ΤΥΠΟΣ	ΤΙΜΗ
43634	560 Lt	41 €
43635	1170 Lt	45 €
43636	1800 Lt	64 €
43637	3000 Lt	67 €
43638	3400 Lt	73 €
43639	5000 Lt	85 €

ΑΥΤΟΜΑΤΗ ΑΦΥΔΑΤΩΣΗ 1/2" ΜΕ ΦΛΟΤΕΡ

Κατάλληλη για δίκτυα πεπιεσμένου αέρα. Χρησιμοποιείται για την απομάκρυνση συμπυκνωμάτων από αεροφυλάκια, φίλτρα, ξηραντές, αεροσυμπιεστές. Διαθέτει βαλβίδα ελέγχου χειρός.



ΚΩΔΙΚΟΣ 41645
ΤΙΜΗ 125 €

- Μέγιστη πίεση 16 bar

ΑΥΤΟΜΑΤΗ ΑΦΥΔΑΤΩΣΗ ΗΛΕΚΤΡΟΝΙΚΗ 1/2" ZERO 6

Εξοπλισμένη με λειτουργία συναγερμού, κατάλληλη για συστήματα πεπιεσμένου αέρα παραγωγής έως 600m³/h. Η πλήρης απομάκρυνση των συμπυκνωμάτων επιτυγχάνεται μέσω μιας ηλεκτροβαλβίδας, αυτόματα και αθόρυβα, χωρίς απώλειες πεπιεσμένου αέρα.



ΚΩΔΙΚΟΣ 41642
ΤΙΜΗ 260 €

- Μέγιστη πίεση 16 bar
- Τροφοδοσία 230V/50Hz
- Χαμηλού ύψους 74 mm

ΔΙΑΦΟΡΙΚΟ ΜΑΝΟΜΕΤΡΟ

Τα διαφορικά μανόμετρα δείχνουν τη διαφορά πίεσης μεταξύ εισόδου και εξόδου των φίλτρων. Έτσι γνωρίζουμε την κατάσταση των εσωτερικών στοιχείων τους, υποδεικνύοντας το πότε πρέπει να αντικατασταθούν. Κατάλληλο για τα φίλτρα QF-PF-HF-CF.



ΚΩΔΙΚΟΣ 41793
ΤΙΜΗ 110 €

ΔΕΙΚΤΗΣ ΔΙΑΦΟΡΙΚΗΣ ΠΙΕΣΗΣ

Οπτικός δείκτης της πτώσης πίεσης ενός φίλτρου. Είναι ένας πιο οικονομικός τρόπος να γνωρίζουμε την κατάσταση του εσωτερικού στοιχείου των φίλτρων. Κατάλληλο για τα φίλτρα QF-PF-HF-CF.



ΚΩΔΙΚΟΣ 41794
ΤΙΜΗ 36 €

ΑΥΤΟΜΑΤΗ ΒΑΛΒΙΔΑ ΑΠΟΣΤΡΑΓΓΙΣΗΣ 1/8"



Αυτόματη βαλβίδα αποστράγγισης κατάλληλη για όλα τα φίλτρα QF-PF-HF-CF και διαχωριστές συμπυκνωμάτων. Διαθέτει βαλβίδα ελέγχου χειρός.

ΚΩΔΙΚΟΣ 41649
ΤΙΜΗ 75 €

ΠΛΗΡΕΣ ΔΙΚΤΥΟ ΓΙΑ ΑΕΡΑ ΥΨΗΛΗΣ ΚΑΘΑΡΟΤΗΤΑΣ



1. Αεροσυμπιεστής
2. Φυγοκεντρικός διαχωριστής
3. Αεροφυλάκιο
4. Αυτόματη αφυδάτωση
5. Φίλτρο QF
6. Ξηραντής
7. Φίλτρο PF
8. Φίλτρο HF
9. Φίλτρο CF

ΑΕΡΟΚΛΕΙΔΑ 1/2" «ΜΙΚΡΟΥ ΜΗΚΟΥΣ»

1/2"
53kgm

"Μικρού Μήκους"
Διπλό Σφυρί

Κωδ.: 47883



1/2"
130kgm

"Μικρού Μήκους"
Professional
Διπλό Σφυρί
Composite

Κωδ.: 47848



1/2"
140kgm

"Μικρού Μήκους"
Professional HD
Διπλό Σφυρί
Composite

Κωδ.: 47845



1/2"
39kgm

"Μικρού Μήκους"
Professional
Διπλό Σφυρί
Composite

Κωδ.: 47847



ΑΕΡΟΚΛΕΙΔΑ 1/2"

1/2"
40kgm

Κωδ.: 42741



1/2"
40kgm

Κασετίνα

ΚΩΔΙΚΟΣ 42742
ΤΙΜΗ 120 €

ΠΕΡΙΕΧΕΙ: 1
αερόκλειδο
(Κωδ.: 42741)
10 καρυδάκια,
1 προέκταση,
1 φορητό
ελαιωτήρα



1/2"
76kgm

Κωδ.: 47881

Professional HD
Διπλό Σφυρί



1/2"
80kgm

Κωδ.: 47879

Professional HD
Διπλό Σφυρί
Composite



1/2"
183kgm

Κωδ.: 47843

Professional HD
Διπλό Σφυρί
Composite



ΚΩΔΙΚΟΣ	47883	47848	47845	47847	42741	47881	47879	47843
ΡΟΠΗ βιδ./ξεβιδ. (kgm)	46 / 53	69 / 130	97 / 140	33 / 39	35 / 40	69 / 76	70 / 80	113 / 183
ΣΤΡΟΦΕΣ (R.P.M.)	8500	8000	11000	8500	7000	7500	8000	8000
ΜΗΚΟΣ σώμα/ολικό (mm)	95/115	82/95	110/130	67/85	155/180	160/185	170/195	160/185
ΜΕΣΗ ΚΑΤΑΝΑΛΩΣΗ (Lt/min)	125	164	139	113	150	152	165	113
ΠΙΕΣΗ ΛΕΙΤΟΥΡΓΙΑΣ (bar)	6	6	6	6	6	6	6	6
ΡΑΚΟΡ ΕΙΣΟΔΟΥ	1/4"	1/4"	1/4"	1/4"	1/4"	1/4"	1/4"	1/4"
ΔΙΑΣΤ. ΣΥΣΚ. (mm)	195x200x70	230x140x70	250x165x80	260x100x65	200x200x70	240x230x75	235x225x75	220x205x75
ΒΑΡΟΣ Κ/Μ (kg)	1,0/1,8	1,1/1,3	1,2/1,4	1,1/1,2	2,4/2,5	2,7/2,9	2,1/2,5	1,9/2,2
ΤΙΜΗ	120 €	180 €	195 €	210 €	85 €	125 €	145 €	220 €

ΣΗΜΕΙΩΣΗ: Για εξαρτήματα εργαλείων βλέπε σελ. 56-58

ΑΕΡΟΚΛΕΙΔΑ 3/4"

3/4"
122kgm

Professional HD
Διπλό Σφυρί



3/4"
160kgm

Professional HD
Διπλό Σφυρί
Composite



3/4"
207kgm

Professional HD
Διπλό Σφυρί
Composite



ΚΩΔΙΚΟΣ	47882	47880	47844
ΡΟΠΗ (kgm)	122	160	207
ΣΤΡΟΦΕΣ (R.P.M.)	4600	4200	5500
ΜΗΚΟΣ σώμα/ολικό (mm)	200/230	220/255	193/220
ΜΕΣΗ ΚΑΤΑΝΑΛΩΣΗ (Lt/min)	220	238	198
ΠΙΕΣΗ ΛΕΙΤΟΥΡΓΙΑΣ (bar)	6,8	6,8	6,2
ΡΑΚΟΡ ΕΙΣΟΔΟΥ	3/8"	3/8"	3/8"
ΔΙΑΣΤ. ΣΥΣΚ. (mm)	105 x 280 x 275	110 x 285 x 275	90 x 240 x 250
ΒΑΡΟΣ Κ/Μ (kg)	5,0/5,5	4,3/4,8	3,4/3,7
ΤΙΜΗ	250 €	320 €	470 €

ΑΕΡΟΚΛΕΙΔΟ 1"

1"
320kgm

Μακρύς άξονας (228 mm)



ΚΩΔΙΚΟΣ	47878
ΡΟΠΗ βιδ./ξεβιδ. (kgm)	290/320
ΣΤΡΟΦΕΣ (R.P.M.)	3200
ΜΗΚΟΣ σώμα/ολικό (mm)	360/600
ΜΕΣΗ ΚΑΤΑΝΑΛΩΣΗ (Lt/min)	295
ΠΙΕΣΗ ΛΕΙΤΟΥΡΓΙΑΣ (bar)	6
ΡΑΚΟΡ ΕΙΣΟΔΟΥ	1/2"
ΔΙΑΣΤ. ΣΥΣΚ. (mm)	180 x 265 x 740
ΒΑΡΟΣ Κ/Μ (kg)	16,6/18,9
ΤΙΜΗ	550 €

ΑΕΡΟΚΑΣΤΑΝΙΑ 1/4"



ΚΩΔΙΚΟΣ	42773
ΡΟΠΗ (kgm)	2,5
ΣΤΡΟΦΕΣ (R.P.M.)	240
ΜΗΚΟΣ (mm)	160
ΜΕΣΗ ΚΑΤΑΝΑΛ. (Lt/min)	85
ΠΙΕΣΗ (bar)	6
ΡΑΚΟΡ ΕΙΣΟΔΟΥ	1/4"
ΔΙΑΣΤ. ΣΥΣΚ. (mm)	45 x 55 x 200
ΒΑΡΟΣ Κ/Μ (kg)	0,5/0,53
ΤΙΜΗ	82 €

ΑΕΡΟΚΑΣΤΑΝΙΑ 1/2"



ΚΩΔΙΚΟΣ	42720
ΡΟΠΗ (kgm)	5,1
ΣΤΡΟΦΕΣ (R.P.M.)	200
ΜΗΚΟΣ (mm)	255
ΜΕΣΗ ΚΑΤΑΝΑΛ. (Lt/min)	113
ΠΙΕΣΗ (bar)	6
ΡΑΚΟΡ ΕΙΣΟΔΟΥ	1/4"
ΔΙΑΣΤ. ΣΥΣΚ. (mm)	50 x 60 x 290
ΒΑΡΟΣ Κ/Μ (kg)	1,2/1,26
ΤΙΜΗ	66 €

Κασετίνα



ΠΕΡΙΧΕΙ: 1 αεροκαστάνια (42720)
7 καρυδάκια, 1 προέκταση, 1 αντάπτορα
σφαιρικό, 1 αντάπτορα κατσαβίδι,
3 μύτες κατσαβιδιού

ΚΩΔΙΚΟΣ	42721
ΔΙΑΣΤ. ΣΥΣΚ. (mm)	50 x 220 x 355
ΒΑΡΟΣ Κ/Μ (kg)	1,29/2,79
ΤΙΜΗ	89 €

ΣΗΜΕΙΩΣΗ: Για εξαρτήματα εργαλείων βλέπε σελ. 56-58

Στις αναγραφόμενες προτεινόμενες τιμές λιανικής δεν συμπεριλαμβάνεται Φ.Π.Α. και έξοδα μεταφοράς, συναρμολόγησης ή εγκατάστασης. Για τυχόν ισχύουσες εκπτώσεις και την τελική διαμόρφωση των τιμών επικοινωνείτε με το κατάστημα πώλησης.

ΑΕΡΟΤΡΟΧΟΣ ΓΩΝΙΑΚΟΣ 5"

125 mm



ΚΩΔΙΚΟΣ	42740
ΣΤΡΟΦΕΣ (R.P.M.)	11000
ΜΗΚΟΣ (mm)	235
ΜΕΣΗ ΚΑΤΑΝΑΛ. (Lt/min)	230
ΠΙΕΣΗ (bar)	6
ΡΑΚΟΡ ΕΙΣΟΔΟΥ	1/4"
ΔΙΑΣΤ. ΣΥΣΚ. (mm)	105 x 140 x 240
ΒΑΡΟΣ Κ/Μ (kg)	1,8/2,12
ΤΙΜΗ	175 €

ΣΕΓΑ ΑΕΡΟΣ



ΚΩΔΙΚΟΣ	42761
ΚΟΠΗ (mm)	1,5
ΣΤΡΟΦΕΣ (R.P.M.)	10000
ΜΗΚΟΣ (mm)	235
ΜΕΣΗ ΚΑΤΑΝΑΛ. (Lt/min)	160
ΠΙΕΣΗ (bar)	6
ΡΑΚΟΡ ΕΙΣΟΔΟΥ	1/4"
ΔΙΑΣΤ. ΣΥΣΚ. (mm)	50 x 85 x 290
ΒΑΡΟΣ Κ/Μ (kg)	0,6/0,76
ΤΙΜΗ	125 €

ΑΕΡΟΤΡΟΧΟΙ ΦΛΕΞΙΜΠΛ (Ενισχυμένος Τύπος)

Συνοδεύεται με τσοκ 3mm & 6mm
Με έλεγχο στροφών
στη σκανδάλη



ΚΩΔΙΚΟΣ	42751
ΣΤΡΟΦΕΣ (R.P.M.)	23000
ΜΗΚΟΣ (mm)	172
ΜΕΣΗ ΚΑΤΑΝΑΛ. (Lt/min)	113
ΠΙΕΣΗ (bar)	6
ΡΑΚΟΡ ΕΙΣΟΔΟΥ	1/4"
ΔΙΑΣΤ. ΣΥΣΚ. (mm)	50 x 100 x 185
ΒΑΡΟΣ Κ/Μ (kg)	0,75/0,85
ΤΙΜΗ	53 €

ΠΕΡΙΕΧΕΙ: 1 αεροτροχό
(Κωδ.: 42751)
10 τροχούς διάφορους,
τσοκ: 3mm & 6mm



ΚΩΔΙΚΟΣ	42755
ΔΙΑΣΤ. ΣΥΣΚ. (mm)	55 x 210 x 240
ΒΑΡΟΣ Κ/Μ (kg)	0,75/1,30
ΤΙΜΗ	72 €

Μακρύς

Συνοδεύεται με τσοκ 3mm & 6mm
Με έλεγχο στροφών
στη σκανδάλη



ΚΩΔΙΚΟΣ	42753
ΣΤΡΟΦΕΣ (R.P.M.)	23000
ΜΗΚΟΣ (mm)	335
ΜΕΣΗ ΚΑΤΑΝΑΛ. (Lt/min)	113
ΠΙΕΣΗ (bar)	6
ΡΑΚΟΡ ΕΙΣΟΔΟΥ	1/4"
ΔΙΑΣΤ. ΣΥΣΚ. (mm)	45 x 65 x 350
ΒΑΡΟΣ Κ/Μ (kg)	1,2/1,48
ΤΙΜΗ	105 €

Γωνιακός

Συνοδεύεται με τσοκ 6mm
Με έλεγχο στροφών
στη σκανδάλη



ΚΩΔΙΚΟΣ	42756
ΣΤΡΟΦΕΣ (R.P.M.)	22000
ΜΗΚΟΣ (mm)	160
ΜΕΣΗ ΚΑΤΑΝΑΛ. (Lt/min)	150
ΠΙΕΣΗ (bar)	6
ΡΑΚΟΡ ΕΙΣΟΔΟΥ	1/4"
ΔΙΑΣΤ. ΣΥΣΚ. (mm)	55 x 100 x 185
ΒΑΡΟΣ Κ/Μ (kg)	0,45/0,66
ΤΙΜΗ	95 €

ΣΗΜΕΙΩΣΗ: Για εξαρτήματα εργαλείων βλέπε σελ. 56-58

ΑΕΡΟΤΡΙΒΕΙΟ 6" ΕΚΚΕΝΤΡΟ

150 mm Professional
Έκκεντρο - Απορροφητικό
Ανθεκτικό συνθετικό Composite σώμα
Δίσκος τύπου Velcro
Ρυθμιζόμενης ταχύτητας



ΚΩΔΙΚΟΣ	47841
ΣΤΡΟΦΕΣ (R.P.M.)	12000
ΜΗΚΟΣ (mm)	187
ΜΕΣΗ ΚΑΤΑΝΑΛ. (Lt/min)	57
ΠΙΕΣΗ (bar)	6,2
ΡΑΚΟΡ ΕΙΣΟΔΟΥ	1/4"
ΔΙΑΣΤ. ΣΥΣΚ. (mm)	110 x 240 x 165
ΒΑΡΟΣ Κ/Μ (kg)	0,85/1,18
ΤΙΜΗ	195 €

ΑΕΡΟΤΡΙΒΕΙΟ ΡΑΣΠΑ

70x445 mm
Πέλα με άγκιστρα



ΚΩΔΙΚΟΣ	42768
ΣΤΡΟΦΕΣ (R.P.M.)	2100
ΜΗΚΟΣ (mm)	400
ΜΕΣΗ ΚΑΤΑΝΑΛ. (Lt/min)	230
ΠΙΕΣΗ (bar)	6
ΡΑΚΟΡ ΕΙΣΟΔΟΥ	1/4"
ΔΙΑΣΤ. ΣΥΣΚ. (mm)	75 x 165 x 425
ΒΑΡΟΣ Κ/Μ (kg)	2,78/3,01
ΤΙΜΗ	185 €

ΠΡΙΤΣΙΝΑΔΟΡΟΙ ΑΕΡΟΣ

ΚΩΔΙΚΟΣ	42763
ΥΨΟΣ (mm)	280
ΜΕΣΗ ΚΑΤΑΝΑΛ. (Lt/min)	120
ΠΙΕΣΗ (bar)	1-7
ΕΙΣΟΔΟΣ	1/4"
ΜΠΕΚ	2,4 - 3,2 - 4 - 4,8
ΔΥΝΑΜΗ ΕΛΞΗΣ (kg)	880
ΔΙΑΔΡΟΜΗ (stroke) (mm)	9,5
ΔΙΑΣΤ. ΣΥΣΚ. (mm)	85 x 285 x 170
ΒΑΡΟΣ Κ/Μ (kg)	1,75/1,87
ΤΙΜΗ	140 €



ΚΩΔΙΚΟΣ	42765
ΥΨΟΣ (mm)	330
ΜΕΣΗ ΚΑΤΑΝΑΛ. (Lt/min)	120
ΠΙΕΣΗ (bar)	6
ΕΙΣΟΔΟΣ	1/4"
ΜΠΕΚ	2,4 - 3,2 - 4 - 4,8 - 5,6 - 6,4
ΔΥΝΑΜΗ ΕΛΞΗΣ (kg)	1385
ΔΙΑΔΡΟΜΗ (stroke) (mm)	15,8
ΔΙΑΣΤ. ΣΥΣΚ. (mm)	95 x 220 x 370
ΒΑΡΟΣ Κ/Μ (kg)	2,07/2,62
ΤΙΜΗ	280 €



Heavy Duty
(Ενισχυμένος τύπος)

ΑΕΡΟΚΑΤΣΑΒΙΔΑ 1/4"

Composite

ΚΩΔΙΚΟΣ	47838
ΕΥΡΟΣ ΛΕΙΤΟΥΡΓΙΑΣ (kgm)	0,3-0,8
ΣΤΡΟΦΕΣ (R.P.M.)	1800
ΜΗΚΟΣ (mm)	210
ΜΕΣΗ ΚΑΤΑΝΑΛ. (Lt/min)	113
ΠΙΕΣΗ (bar)	6,2
ΡΑΚΟΡ ΕΙΣΟΔΟΥ	1/4"
ΔΙΑΣΤ. ΣΥΣΚ. (mm)	45 x 175 x 250
ΒΑΡΟΣ Κ/Μ (kg)	1,1/1,3
ΤΙΜΗ	140 €



Composite

ΚΩΔΙΚΟΣ	47846
ΕΥΡΟΣ ΛΕΙΤΟΥΡΓΙΑΣ (kgm)	0,3-1,1
ΣΤΡΟΦΕΣ (R.P.M.)	800
ΜΗΚΟΣ (mm)	229
ΜΕΣΗ ΚΑΤΑΝΑΛ. (Lt/min)	113
ΠΙΕΣΗ (bar)	6,2
ΡΑΚΟΡ ΕΙΣΟΔΟΥ	1/4"
ΔΙΑΣΤ. ΣΥΣΚ. (mm)	50 x 175 x 250
ΒΑΡΟΣ Κ/Μ (kg)	1,2/1,4
ΤΙΜΗ	155 €



ΔΡΑΠΑΝΟΚΑΤΣΑΒΙΔΟ 3/8"

Composite

ΚΩΔΙΚΟΣ	47830
ΣΤΡΟΦΕΣ (R.P.M.)	2000
ΜΗΚΟΣ (mm)	188
ΜΕΣΗ ΚΑΤΑΝΑΛ. (Lt/min)	113
ΠΙΕΣΗ (bar)	6,2
ΤΣΟΚ	3/8"-10mm
ΔΙΑΣΤ. ΣΥΣΚ. (mm)	50 x 175 x 245
ΒΑΡΟΣ Κ/Μ (kg)	1/1,2
ΤΙΜΗ	105 €



ΔΡΑΠΑΝΟΚΑΤΣΑΒΙΔΟ 1/2"

Composite

ΚΩΔΙΚΟΣ	47832
ΣΤΡΟΦΕΣ (R.P.M.)	800
ΜΗΚΟΣ (mm)	213
ΜΕΣΗ ΚΑΤΑΝΑΛ. (Lt/min)	113
ΠΙΕΣΗ (bar)	6,2
ΤΣΟΚ	1/2"-13mm
ΔΙΑΣΤ. ΣΥΣΚ. (mm)	50 x 175 x 250
ΒΑΡΟΣ Κ/Μ (kg)	1,5/1,6
ΤΙΜΗ	135 €



ΣΗΜΕΙΩΣΗ: Για εξαρτήματα εργαλείων βλέπε σελ. 56-58

ΑΕΡΟΚΟΠΙΔΑ ΕΞΑΓΩΝΑ



Heavy Duty
(Ενισχυμένος τύπος)



Μακρύ

Heavy Duty
(Ενισχυμένος τύπος)



ΚΩΔΙΚΟΣ	42791
ΚΡΟΥΣΕΙΣ (Β.Ρ.Μ.)	3200
ΜΗΚΟΣ (mm)	172
ΜΕΣΗ ΚΑΤΑΝΑΛ. (Lt/min)	113
ΠΙΕΣΗ (bar)	6,2
ΡΑΚΟΡ ΕΙΣΟΔΟΥ	1/4"
ΔΙΑΣΤ. ΣΥΣΚ. (mm)	60 x 175 x 210
ΒΑΡΟΣ Κ/Μ (kg)	1,5/1,64
ΤΙΜΗ	47 €

ΚΩΔΙΚΟΣ	47836
ΚΡΟΥΣΕΙΣ (Β.Ρ.Μ.)	3000
ΜΗΚΟΣ (mm)	172
ΜΕΣΗ ΚΑΤΑΝΑΛ. (Lt/min)	73,6
ΠΙΕΣΗ (bar)	6,2
ΡΑΚΟΡ ΕΙΣΟΔΟΥ	1/4"
ΔΙΑΣΤ. ΣΥΣΚ. (mm)	55 x 175 x 220
ΒΑΡΟΣ Κ/Μ (kg)	1,7/1,85
ΤΙΜΗ	95 €

ΚΩΔΙΚΟΣ	47837
ΚΡΟΥΣΕΙΣ (Β.Ρ.Μ.)	2500
ΜΗΚΟΣ (mm)	225
ΜΕΣΗ ΚΑΤΑΝΑΛ. (Lt/min)	79,2
ΠΙΕΣΗ (bar)	6,2
ΡΑΚΟΡ ΕΙΣΟΔΟΥ	1/4"
ΔΙΑΣΤ. ΣΥΣΚ. (mm)	55x 170 x 240
ΒΑΡΟΣ Κ/Μ (kg)	1,9/2,18
ΤΙΜΗ	99 €

Αεροκόπιδο Κασετίνα



ΚΩΔΙΚΟΣ	42718
ΔΙΑΣΤ. ΣΥΣΚ. (mm)	65 x 200 x 340
ΒΑΡΟΣ Κ/Μ (kg)	1,68/2,98
ΤΙΜΗ	92 €

ΠΕΡΙΕΧΕΙ: 1 αεροκόπιδο (42791), 5 κοπίδια διαφόρων τύπων 180mm

Αεροκόπιδο Κασετίνα



ΚΩΔΙΚΟΣ	42793
ΔΙΑΣΤ. ΣΥΣΚ. (mm)	100 x 330 x 240
ΒΑΡΟΣ Κ/Μ (kg)	1,92/3,39
ΤΙΜΗ	125 €

ΠΕΡΙΕΧΕΙ: 1 αεροκόπιδο (47836), 5 κοπίδια διαφόρων τύπων 180mm

ΜΑΤΣΑΚΟΝΙ ΑΕΡΟΣ



ΚΩΔΙΚΟΣ	42772
ΚΡΟΥΣΕΙΣ (Β.Ρ.Μ.)	4000
ΜΗΚΟΣ (mm)	416
ΜΕΣΗ ΚΑΤΑΝΑΛ. (Lt/min)	150
ΠΙΕΣΗ (bar)	6
ΡΑΚΟΡ ΕΙΣΟΔΟΥ	1/4"
ΔΙΑΣΤ. ΣΥΣΚ. (mm)	60 x 140 x 310
ΒΑΡΟΣ Κ/Μ (kg)	2,6/2,85
ΤΙΜΗ	265 €

Με 19 βελόνες 3mm

ΣΚΑΠΤΙΚΑ ΑΕΡΟΣ



ΚΩΔΙΚΟΣ	42770
ΚΡΟΥΣΕΙΣ (Β.Ρ.Μ.)	3000
ΔΥΝΑΜΗ ΚΡΟΥΣΗΣ (Joule)	9
ΜΗΚΟΣ (mm)	275
ΜΕΣΗ ΚΑΤΑΝΑΛ. (Lt/min)	113
ΠΙΕΣΗ (bar)	6,2
ΡΑΚΟΡ ΕΙΣΟΔΟΥ	1/4"
ΔΙΑΣΤ. ΣΥΣΚ. (mm)	70 x 190 x 305
ΒΑΡΟΣ Κ/Μ (kg)	1,7/2,85
ΤΙΜΗ	295 €



Με 2 ελατήρια & 2 καλέμια

ΣΗΜΕΙΩΣΗ: Για εξαρτήματα εργαλείων βλέπε σελ. 56-58

ΑΕΡΟΚΛΕΙΔΟ 1/2"



ΚΩΔΙΚΟΣ	47873
ΡΟΠΗ βιδ. (kgm)	31,8
ΣΤΡΟΦΕΣ (R.P.M.)	7000
ΜΗΚΟΣ (mm)	180
ΜΕΣΗ ΚΑΤΑΝΑΛ. (Lt/min)	190
ΠΙΕΣΗ (bar)	6,3
ΡΑΚΟΡ ΕΙΣΟΔΟΥ	1/4"
ΔΙΑΣΤ. ΣΥΣΚ. (mm)	75 x 210 x 210
ΒΑΡΟΣ Κ/Μ (kg)	2,02/2,25
ΤΙΜΗ	65 €

DUAL ACTION ΑΕΡΟΤΡΙΒΕΙΟ 6"



2 ΛΕΙΤΟΥΡΓΙΩΝ

Έκκεντρο ή έκκεντρο περιστροφικό
Ρυθμιζόμενης ταχύτητας

ΚΩΔΙΚΟΣ	47876
ΣΤΡΟΦΕΣ (R.P.M.)	10000
ΜΗΚΟΣ (mm)	120
ΜΕΣΗ ΚΑΤΑΝΑΛ. (Lt/min)	170
ΠΙΕΣΗ (bar)	6,3
ΡΑΚΟΡ ΕΙΣΟΔΟΥ	1/4"
ΔΙΑΣΤ. ΣΥΣΚ. (mm)	80 x 180 x 250
ΒΑΡΟΣ Κ/Μ (kg)	1,87/2,03
ΤΙΜΗ	78 €

ΑΕΡΟΤΡΟΧΟΣ ΤΥΠΟΥ ΦΛΕΞΙΜΠΛ

Mίνι



ΚΩΔΙΚΟΣ	47877
ΣΤΡΟΦΕΣ (R.P.M.)	25000
ΜΗΚΟΣ (mm)	157
ΜΕΣΗ ΚΑΤΑΝΑΛ. (Lt/min)	149
ΠΙΕΣΗ (bar)	6,3
ΡΑΚΟΡ ΕΙΣΟΔΟΥ	1/4"
ΔΙΑΣΤ. ΣΥΣΚ. (mm)	50 x 80 x 185
ΒΑΡΟΣ Κ/Μ (kg)	0,36/0,50
ΤΙΜΗ	32 €

ΔΡΑΠΑΝΟΚΑΤΣΑΒΙΔΟ 3/8"



ΚΩΔΙΚΟΣ	47875
ΣΤΡΟΦΕΣ (R.P.M.)	1800
ΜΗΚΟΣ (mm)	195
ΜΕΣΗ ΚΑΤΑΝΑΛ. (Lt/min)	127
ΠΙΕΣΗ (bar)	6,2
ΤΣΟΚ	3/8"
ΔΙΑΣΤ. ΣΥΣΚ. (mm)	50 x 215 x 160
ΒΑΡΟΣ Κ/Μ (kg)	1,10/1,27
ΤΙΜΗ	63 €

ΑΝΑΡΤΗΡΕΣ ΕΡΓΑΛΕΙΩΝ



TECNA
MADE IN ITALY

ΚΩΔΙΚΟΣ	ΠΕΡΙΓΡΑΦΗ	ΒΑΡΟΣ	ΤΙΜΗ
41450	0,6 - 1,5 kg / 1600 mm	0,52 kg	37 €
41451	1 - 2 kg / 1600 mm	0,56 kg	39 €
41452	1,5 - 3 kg / 1600 mm	0,76 kg	56 €
41453	3 - 5 kg / 1500 mm	0,81 kg	75 €

ΚΩΔΙΚΟΣ	ΠΕΡΙΓΡΑΦΗ	ΒΑΡΟΣ	ΤΙΜΗ
41431	0,4 - 1 kg / 1600 mm	0,70 kg	48 €
41432	1 - 2 kg / 1600 mm	0,60 kg	48 €
41433	2 - 3 kg / 1600 mm	0,80 kg	55 €
41442	1 - 2,5 kg / 2000 mm	1,80 kg	105 €
41443	2 - 4 kg / 2000 mm	2,10 kg	119 €
41444	4 - 6 kg / 2000 mm	2,10 kg	139 €

ΣΗΜΕΙΩΣΗ: Για εξαρτήματα εργαλείων βλέπε σελ. 56-58

Στις αναγραφόμενες προτεινόμενες τιμές λιανικής δεν συμπεριλαμβάνεται Φ.Π.Α. και έξοδα μεταφοράς, συναρμολόγησης ή εγκατάστασης. Για τυχόν ισχύουσες εκπτώσεις και την τελική διαμόρφωση των τιμών επικοινωνείτε με το κατάστημα πώλησης.

ΑΕΡΟΚΛΕΙΔΑ 1/2"

1/2"

59kgm



1/2"

79kgm

Composite



1/2"

111kgm

Composite



ΚΩΔΙΚΟΣ	47981	47982	47983
ΚΑΡΥΔΑΚΙ max. (mm)	16	16	19
ΡΟΠΗ (kgm)	59	79	111
ΜΗΚΟΣ (mm)	186	192	179
ΣΤΡΟΦΕΣ (R.P.M.)	7500	8500	8500
ΜΕΣΗ ΚΑΤΑΝΑΛ. (Lt/min)	113	150	150
ΡΑΚΟΡ ΕΙΣΟΔΟΥ	1/4"	1/4"	1/4"
ΔΙΑΣΤ. ΣΥΣΚ. (mm)	75 x 200 x 230	75 x 205 x 230	85 x 215 x 230
ΒΑΡΟΣ Κ/Μ (kg)	2,7/2,9	2,1/2,3	1,65/1,9
ΤΙΜΗ	115 €	157 €	210 €

ΑΕΡΟΚΛΕΙΔΟ 3/4"

3/4"

213kgm

Composite



1"

327kgm

Composite



ΚΩΔΙΚΟΣ	47913
ΚΑΡΥΔΑΚΙ max. (mm)	25
ΡΟΠΗ (kgm)	213
ΜΗΚΟΣ (mm)	209
ΣΤΡΟΦΕΣ (R.P.M.)	6000
ΜΕΣΗ ΚΑΤΑΝΑΛ. (Lt/min)	198
ΡΑΚΟΡ ΕΙΣΟΔΟΥ	3/8"
ΔΙΑΣΤ. ΣΥΣΚ. (mm)	110 x 240 x 260
ΒΑΡΟΣ Κ/Μ (kg)	3,0/3,4
ΤΙΜΗ	360 €

ΚΩΔΙΚΟΣ	47915
ΚΑΡΥΔΑΚΙ max. (mm)	32
ΡΟΠΗ (kgm)	327
ΜΗΚΟΣ (mm)	256
ΣΤΡΟΦΕΣ (R.P.M.)	5500
ΜΕΣΗ ΚΑΤΑΝΑΛ. (Lt/min)	215
ΡΑΚΟΡ ΕΙΣΟΔΟΥ	1/2"
ΔΙΑΣΤ. ΣΥΣΚ. (mm)	140 x 250 x 340
ΒΑΡΟΣ Κ/Μ (kg)	5,9/6,5
ΤΙΜΗ	735 €

ΣΗΜΕΙΩΣΗ: Για εξαρτήματα εργαλείων βλέπε σελ. 56-58

ΑΕΡΟΚΛΕΙΔΑ 1"

1"

326kgm

Κοντός Άξονας



ΚΩΔΙΚΟΣ	47919
ΚΑΡΥΔΑΚΙ max. (mm)	45
ΡΟΠΗ (kgm)	326
ΜΗΚΟΣ (mm)	392
ΑΞΟΝΑΣ	-
ΣΤΡΟΦΕΣ (R.P.M.)	2900
ΜΕΣΗ ΚΑΤΑΝΑΛ. (Lt/min)	265
ΡΑΚΟΡ ΕΙΣΟΔΟΥ	1/2"
ΔΙΑΣΤ. ΣΥΣΚ. (mm)	150 x 220 x 580
ΒΑΡΟΣ Κ/Μ (kg)	14,2/15,01
ΤΙΜΗ	930 €

1"

330kgm

Μακρύς Άξονας
Ελαφρύ 7,9 kg



ΚΩΔΙΚΟΣ	47971
ΚΑΡΥΔΑΚΙ max. (mm)	38
ΡΟΠΗ (kgm)	330
ΜΗΚΟΣ (mm)	615
ΑΞΟΝΑΣ	8" (203mm)
ΣΤΡΟΦΕΣ (R.P.M.)	5500
ΜΕΣΗ ΚΑΤΑΝΑΛ. (Lt/min)	212
ΡΑΚΟΡ ΕΙΣΟΔΟΥ	1/2"
ΔΙΑΣΤ. ΣΥΣΚ. (mm)	150 x 200 x 650
ΒΑΡΟΣ Κ/Μ (kg)	7,9/8,7
ΤΙΜΗ	770 €

1"

326kgm

Μακρύς Άξονας



ΚΩΔΙΚΟΣ	47923
ΚΑΡΥΔΑΚΙ max. (mm)	45
ΡΟΠΗ (kgm)	326
ΜΗΚΟΣ (mm)	632
ΑΞΟΝΑΣ	9" (229mm)
ΣΤΡΟΦΕΣ (R.P.M.)	3200
ΜΕΣΗ ΚΑΤΑΝΑΛ. (Lt/min)	280
ΡΑΚΟΡ ΕΙΣΟΔΟΥ	1/2"
ΔΙΑΣΤ. ΣΥΣΚ. (mm)	170 x 245 x 720
ΒΑΡΟΣ Κ/Μ (kg)	17,1/18,9
ΤΙΜΗ	940 €

ΑΕΡΟΚΑΣΤΑΝΙΑ 1/2"

3176

ΑΝΤΙΟΛΙΣΘΗΤΙΚΗ
ΛΑΒΗ



ΚΩΔΙΚΟΣ	47927
ΡΟΠΗ max. (kgm)	16
ΜΗΚΟΣ (mm)	270
ΣΤΡΟΦΕΣ (R.P.M.)	180
ΜΕΣΗ ΚΑΤΑΝΑΛ. (Lt/min)	130
ΡΑΚΟΡ ΕΙΣΟΔΟΥ	1/4"
ΔΙΑΣΤ. ΣΥΣΚ. (mm)	65 x 300 x 50
ΒΑΡΟΣ Κ/Μ (kg)	1,3/1,4
ΤΙΜΗ	150 €

ΑΕΡΟΚΑΤΣΑΒΙΔΟ 1/4"

Με ρυθμιζόμενο
συμπλέκτη (SD 110)



ΚΩΔΙΚΟΣ	47935
ΡΟΠΗ (KgM)	0,5-3,4
ΙΚΑΝΟΤΗΤΑ (mm)	6
ΜΗΚΟΣ (mm)	205
ΣΤΡΟΦΕΣ (R.P.M.)	1300
ΜΕΣΗ ΚΑΤΑΝΑΛ. (Lt/min)	304
ΡΑΚΟΡ ΕΙΣΟΔΟΥ	1/4"
ΔΙΑΣΤ. ΣΥΣΚ. (mm)	55x170x270
ΒΑΡΟΣ Κ/Μ (kg)	1,2/1,39
ΤΙΜΗ	170 €

ΣΗΜΕΙΩΣΗ: Για εξαρτήματα εργαλείων βλέπε σελ. 56-58

ΤΑΠΕΤΣΑΡΙΑΣ 80/16

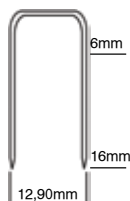

ΚΩΔΙΚΟΣ	47850
ΔΙΧΑΛΟ	ΤΥΠΟΥ 80 6-16 mm
ΜxΥ (mm)	230x166
ΠΙΕΣΗ (bar)	4-7
ΔΙΑΣΤ. ΣΥΣΚ. (mm)	343x75x185
ΒΑΡΟΣ Κ/Μ (kg)	0,75/1,77
ΤΙΜΗ	53 €

ΔΙΧΑΛΟ ΦΑΡΔΥ 80/25

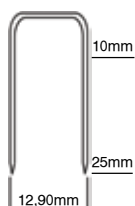

ΚΩΔΙΚΟΣ	47866
ΔΙΧΑΛΟ ΦΑΡΔΥ	ΤΥΠΟΥ 80 10-25 mm
ΜxΥ (mm)	230x180
ΠΙΕΣΗ (bar)	4-7
ΔΙΑΣΤ. ΣΥΣΚ. (mm)	75x230x345
ΒΑΡΟΣ Κ/Μ (kg)	1,2/2,0
ΤΙΜΗ	62 €

ΚΑΡΦΙΤΣΑΣ F64/35



ΚΩΔΙΚΟΣ	47885
ΑΚΕΦΑΛΗ ΚΑΡΦ.	ΤΥΠΟΥ F64 12-35 mm
ΜxΥ (mm)	230x190
ΠΙΕΣΗ (bar)	4-7
ΔΙΑΣΤ. ΣΥΣΚ. (mm)	75x185x343
ΒΑΡΟΣ Κ/Μ (kg)	1,1/1,7
ΤΙΜΗ	90 €

ΒΕΛΟΝΑΚΙ ΜΕ ΚΕΦΑΛΙ F12/50

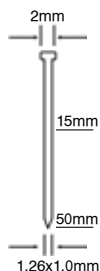

ΚΩΔΙΚΟΣ	47857
ΒΕΛΟΝΑΚΙ	ΤΥΠΟΥ 12
	15-50 mm
ΜxΥ (mm)	245x244
ΠΙΕΣΗ (bar)	4-7
ΔΙΑΣΤ. ΣΥΣΚ. (mm)	80x270x360
ΒΑΡΟΣ Κ/Μ (kg)	1,28/2,11
ΤΙΜΗ	65 €

ΒΕΛΟΝΑΚΙ FT14/50



ΚΩΔΙΚΟΣ	47887
ΒΕΛΟΝΑΚΙ FT	ΤΥΠΟΥ 14
	15-50 mm
ΜxΥ (mm)	255x260
ΠΙΕΣΗ (bar)	4-7
ΔΙΑΣΤ. ΣΥΣΚ. (mm)	345x55x310
ΒΑΡΟΣ Κ/Μ (kg)	1,34/2,43
ΤΙΜΗ	85 €

ΔΙΧΑΛΟ R400/32 ΚΑΙ ΒΕΛΟΝΑΚΙ ΜΕ ΚΕΦΑΛΙ F12/32 (2 ΣΕ 1)

2 ΣΕ 1

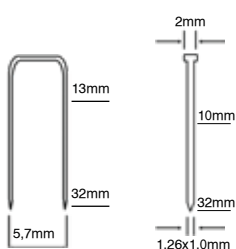

ΚΩΔΙΚΟΣ	47868
ΔΙΧΑΛΟ ΦΑΡΔΥ	ΤΥΠΟΥ 90 (R400)
	13-32 mm
ΒΕΛΟΝΑΚΙ	ΤΥΠΟΥ 12
	10-32 mm
ΜxΥ (mm)	200x230
ΠΙΕΣΗ (bar)	4-7
ΔΙΑΣΤ. ΣΥΣΚ. (mm)	75x285x355
ΒΑΡΟΣ Κ/Μ (kg)	1,2/2,2
ΤΙΜΗ	72 €

ΔΙΧΑΛΟ R400/40 ΚΑΙ ΒΕΛΟΝΑΚΙ ΜΕ ΚΕΦΑΛΙ F12/50 (2 ΣΕ 1)

2 ΣΕ 1

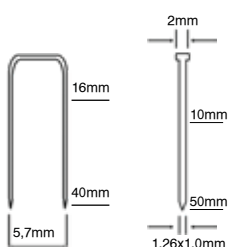

ΚΩΔΙΚΟΣ	47886
ΔΙΧΑΛΟ ΦΑΡΔΥ	ΤΥΠΟΥ 90 (R400)
	16-40 mm
ΒΕΛΟΝΑΚΙ	ΤΥΠΟΥ 12
	10-50 mm
ΜxΥ (mm)	250x260
ΠΙΕΣΗ (bar)	4-7
ΔΙΑΣΤ. ΣΥΣΚ. (mm)	75x264x348
ΒΑΡΟΣ Κ/Μ (kg)	1,3/2,3
ΤΙΜΗ	85 €

ΑΝΩ ΔΟΧΕΙΟ 600 c.c.



ΟΙΚΟΛΟΓΙΚΟ
ΧΑΜΗΛΗΣ
ΠΙΕΣΗΣ (HVLP)

Με βύσμα ταχυσύνδεσμου
και φίλτρο



ΕΠΑΓΓΕΛΜΑΤΙΚΟ
(HVLP)

Με βύσμα ταχυσύνδεσμου
και φίλτρο



BLE-70

ΚΩΔΙΚΟΣ	66521	66522	66523
ΜΠΕΚ Ø (mm)	1,5	1,8	2,0
Bar/psi	3/45	3/45	3/45
ΔΙΑΣΤ. ΣΥΣΚ. (mm)	200 x 130 x 155		
ΒΑΡΟΣ Κ/Μ (kg)	0,585/0,705		
ΤΙΜΗ	27 €	27 €	27 €

BL-27G (HVLP)

ΚΩΔΙΚΟΣ	66501	66502	66503
ΜΠΕΚ Ø (mm)	1,4	1,7	2,0
Bar/psi	3/45	3/45	3/45
ΔΙΑΣΤ. ΣΥΣΚ. (mm)	225 x 120 x 135		
ΒΑΡΟΣ Κ/Μ (kg)	0,680/0,895		
ΤΙΜΗ	42 €	42 €	42 €

BL-30 (Επαγγελματικό HVLP)

ΚΩΔΙΚΟΣ	66509	66510
ΜΠΕΚ Ø (mm)	1,3	1,7
Bar/psi	2/30	2/30
ΔΙΑΣΤ. ΣΥΣΚ. (mm)	200 x 130 x 155	
ΒΑΡΟΣ Κ/Μ (kg)	0,615/0,885	
ΤΙΜΗ	110 €	110 €

ΑΝΤΑΛΛΑΚΤΙΚΑ ΜΠΕΚ

ΚΩΔΙΚΟΣ	Ø ΜΠΕΚ	ΤΙΜΗ
66560	1,5	10 €
66561	1,8	10 €
66562	2,0	10 €
66563	2,5	10 €

ΑΝΤΑΛΛΑΚΤΙΚΑ ΜΠΕΚ

ΚΩΔΙΚΟΣ	Ø ΜΠΕΚ	ΤΙΜΗ
66551	1,4	14 €
66552	1,7	14 €
66553	2,0	14 €

ΑΝΤΑΛΛΑΚΤΙΚΑ ΜΠΕΚ

ΚΩΔΙΚΟΣ	Ø ΜΠΕΚ	ΤΙΜΗ
66582	1,3	37 €
66583	1,7	37 €

ΑΕΡΟΓΡΑΦΟΣ 125 c.c.



ΟΙΚΟΛΟΓΙΚΟ
ΧΑΜΗΛΗΣ ΠΙΕΣΗΣ (HVLP)

Με βύσμα ταχυσύνδεσμου
και φίλτρο

ΑΝΤΑΛΛΑΚΤΙΚΑ ΜΠΕΚ

ΚΩΔΙΚΟΣ	Ø ΜΠΕΚ	ΤΙΜΗ
66557	0,5	10 €
66558	0,8	10 €
66559	1,0	10 €

BL-20 HVLP

ΚΩΔΙΚΟΣ	66511	66512	66513
ΜΠΕΚ Ø (mm)	0,5	0,8	1,0
Bar/psi	3/45	3/45	3/45
ΔΙΑΣΤ. ΣΥΣΚ. (mm)	70 x 110 x 235		
ΒΑΡΟΣ Κ/Μ (kg)	0,320/0,470		
ΤΙΜΗ	30 €	30 €	30 €

ΜΙΚΡΟΡΥΘΜΙΣΤΗΣ ΠΙΕΣΗΣ



- Ρυθμιστής πίεσης με μανόμετρο
- Προσαρμόζεται στην είσοδο του πιστολιού βαφής ρυθμίζοντας την πίεση του αέρα

ΚΩΔΙΚΟΣ	41995
ΤΙΜΗ	15 €

ΑΝΤΑΛΛΑΚΤΙΚΑ ΓΙΑ ΠΙΣΤΟΛΙΑ ΒΑΦΗΣ ΑΝΩ ΔΟΧΕΙΟ

ΓΙΑ BLE-70

ΔΟΧΕΙΟ
ΚΩΔΙΚΟΣ 66578 ΤΙΜΗ 7 €

ΓΙΑ BL-27G

ΔΟΧΕΙΟ
ΚΩΔΙΚΟΣ 66566 ΤΙΜΗ 7 €

ΓΙΑ BL-30

ΔΟΧΕΙΟ
ΚΩΔΙΚΟΣ 66566 ΤΙΜΗ 7 €

ΓΙΑ BL-20

ΔΟΧΕΙΟ
ΚΩΔΙΚΟΣ 66572 ΤΙΜΗ 5 €

ΦΙΛΤΡΟ
ΚΩΔΙΚΟΣ 44195 ΤΙΜΗ 3 €

ΦΙΛΤΡΟ
ΚΩΔΙΚΟΣ 66564 ΤΙΜΗ 1,50 €

ΦΙΛΤΡΟ
ΚΩΔΙΚΟΣ 66564 ΤΙΜΗ 1,50 €

ΦΙΛΤΡΟ
ΚΩΔΙΚΟΣ 66564 ΤΙΜΗ 1,50 €

ΚΑΤΩ ΔΟΧΕΙΟ 1000 c.c.



BLG-70

ΚΩΔΙΚΟΣ	66516	66517	66518	66519
ΜΠΕΚ Ø (mm)	1,5	1,8	2,0	2,5
Bar/psi	3/45	3/45	3/45	3/45
ΔΙΑΣΤ. ΣΥΣΚ. (mm)	265 x 105 x 160			
ΒΑΡΟΣ Κ/Μ (kg)	0,740/0,880			
ΤΙΜΗ	33 €	33 €	33 €	33 €

ΑΝΤΑΛΛΑΚΤΙΚΑ ΜΠΕΚ

ΚΩΔΙΚΟΣ	Ø ΜΠΕΚ	ΤΙΜΗ
66560	1,5	10 €
66561	1,8	10 €
66562	2,0	10 €
66563	2,5	10 €

ΑΝΤΑΛΛΑΚΤΙΚΑ

ΔΟΧΕΙΟ



ΚΩΔΙΚΟΣ	66575
ΤΙΜΗ	12 €

ΦΙΛΤΡΟ



ΚΩΔΙΚΟΣ	66573
ΤΙΜΗ	1,50

ΦΛΑΝΤΖΑ



ΚΩΔΙΚΟΣ	66574
ΤΙΜΗ	1,00 €

Πιστόλια Βαφής



ΑΝΩ ΔΟΧΕΙΟ 1000 c.c.

E70

ΚΩΔΙΚΟΣ	Ø ΜΠΕΚ	ΤΙΜΗ
46899	1,0	37 €
46812	1,4	37 €
46813	1,6	37 €
46814	1,8	37 €
46815	2,0	37 €
46816	2,2	37 €
46817	2,5	37 €
46818	3,0	37 €



ΑΝΤΑΛΛΑΚΤΙΚΑ

ΚΩΔΙΚΟΣ	ΠΕΡΙΓΡΑΦΗ	ΤΙΜΗ
44106	ΑΝΩ ΔΟΧ. 1000cc	10 €
44195	ΦΙΛΤΡΟ NYLON (E70)	3 €

> ΜΙΚΤΟ ΒΑΡΟΣ: 0,7 kg
> ΔΙΑΣΤ. ΣΥΣΚ.:
195x150x130 mm

ΚΑΤΩ ΔΟΧΕΙΟ 1000 c.c.

G70

ΚΩΔΙΚΟΣ	Ø ΜΠΕΚ	ΤΙΜΗ
46802	1,2	38 €
46803	1,4	38 €
46804	1,6	38 €
46805	1,8	38 €
46806	2,0	38 €
46807	2,2	38 €
46808	2,5	38 €
46809	3,0	38 €
46810	4,0	38 €



ΑΝΤΑΛΛΑΚΤΙΚΑ

ΚΩΔΙΚΟΣ	ΠΕΡΙΓΡΑΦΗ	ΤΙΜΗ
44103	ΚΑΤΩ ΔΟΧ. 1000cc	14 €
46897	ΦΛΑΝΤΖΑ (σετ 10 τεμ.)	9 €
44109	ΦΙΛΤΡΟ	2 €

> ΜΙΚΤΟ ΒΑΡΟΣ: 0,88 kg
> ΔΙΑΣΤ. ΣΥΣΚ.:
285x175x110 mm

ΑΝΤΑΛΛΑΚΤΙΚΑ ΜΠΕΚ ΓΙΑ E70 & G70 (ΚΟΙΝΑ & ΓΙΑ ΤΟΥΣ ΔΥΟ ΤΥΠΟΥΣ)

ΚΩΔΙΚΟΣ	Ø ΜΠΕΚ	ΤΙΜΗ
46852	1,0	10 €
46853	1,2	10 €
46854	1,4	10 €

ΚΩΔΙΚΟΣ	Ø ΜΠΕΚ	ΤΙΜΗ
46862	1,5	10 €
46855	1,6	10 €
46856	1,8	10 €

ΚΩΔΙΚΟΣ	Ø ΜΠΕΚ	ΤΙΜΗ
46857	2,0	10 €
46858	2,2	10 €
46859	2,5	10 €

ΚΩΔΙΚΟΣ	Ø ΜΠΕΚ	ΤΙΜΗ
46860	3,0	10 €
46861	4,0	10 €

ΑΕΡΟΓΡΑΦΟΣ C/V - 125 c.c.



ΔΙΑΘΕΣΙΜΑ ΠΙΣΤΟΛΙΑ

ΚΩΔΙΚΟΣ	Ø ΜΠΕΚ	ΤΙΜΗ
46891	0,5	30 €
46892	0,7	30 €
46893	1,0	30 €

> ΜΙΚΤΟ ΒΑΡΟΣ: 0,34 kg
> ΔΙΑΣΤ. ΣΥΣΚ.: 130x130x115 mm

ΑΝΤΑΛΛΑΚΤΙΚΑ ΜΠΕΚ

ΚΩΔΙΚΟΣ	Ø ΜΠΕΚ	ΤΙΜΗ
46885	0,5	10 €
46886	0,7	10 €
46887	1,0	10 €

ΑΝΤΑΛΛΑΚΤΙΚΟ ΔΟΧΕΙΟ

ΚΩΔΙΚΟΣ	ΤΙΜΗ
44107	6 €

ΠΙΣΤΟΛΙ ΓΙΑ ΚΑΔΟ ΒΑΦΗΣ G70 SSP



ΚΩΔΙΚΟΣ	46826
ΤΙΜΗ	59 €

> ΜΙΚΤΟ ΒΑΡΟΣ: 0,58 kg
> ΔΙΑΣΤ. ΣΥΣΚ.: 285x175x11 mm
Δέχεται τα μπεκ του E70 & G70

Αυτόματη Ανέμη Αέρος 10m+1m

NEO



Περιλαμβάνεται βάση στήριξης σε τοίχο



Με αρσενικό & θηλυκό ταχυσύνδεσμο

ΚΩΔΙΚΟΣ	66546
ΣΩΛΗΝΑΣ (mm)	8x12
ΜΗΚΟΣ ΣΩΛΗΝΑ (m)	10+1
ΔΙΑΣΤ. ΣΥΣΚ. (mm)	295 x 165 x 330
ΒΑΡΟΣ Κ/Μ (kg)	3,9 /4,38
ΤΙΜΗ	70 €

Αυτόματη Ανέμη Αέρος 15m+1m

NEO



Περιλαμβάνεται βάση στήριξης σε τοίχο



Με αρσενικό & θηλυκό ταχυσύνδεσμο

ΚΩΔΙΚΟΣ	66547
ΣΩΛΗΝΑΣ (mm)	8x12
ΜΗΚΟΣ ΣΩΛΗΝΑ (m)	15+1
ΔΙΑΣΤ. ΣΥΣΚ. (mm)	370 x 195 x 345
ΒΑΡΟΣ Κ/Μ (kg)	4,5 /5
ΤΙΜΗ	108 €

Αυτόματη Ανέμη Αέρος 15m+1m



Περιλαμβάνεται βάση στήριξης σε τοίχο



Με αρσενικό & θηλυκό ταχυσύνδεσμο

ΚΩΔΙΚΟΣ	66545
ΣΩΛΗΝΑΣ (mm)	8x12
ΜΗΚΟΣ ΣΩΛΗΝΑ (m)	15+1
ΔΙΑΣΤ. ΣΥΣΚ. (mm)	350 x 300 x 155
ΒΑΡΟΣ Κ/Μ (kg)	4,5/4,8
ΤΙΜΗ	170 €

Πιστόλια Αέρος

ΦΥΣΗΤΗΡΑΣ BG-01S



ΚΩΔΙΚΟΣ 66530
ΤΙΜΗ 5 €

Συσκευασία σε blister με βύσμα για ταχυσύνδεσμο

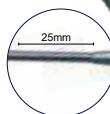

ΦΥΣΗΤΗΡΑΣ BG-01L



ΚΩΔΙΚΟΣ 66532
ΤΙΜΗ 5,50 €

Συσκευασία σε blister με βύσμα για ταχυσύνδεσμο

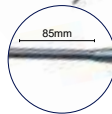

ΠΙΣΤΟΛΙ ΚΑΘΑΡΙΣΜΟΥ (ΠΕΤΡΕΛΙΕΡΑ) WG-01P



ΚΩΔΙΚΟΣ 66529
ΤΙΜΗ 12 €

Συσκευασία σε blister με βύσμα για ταχυσύνδεσμο

ΦΥΣΗΤΗΡΑΣ ΠΛΑΣΤΙΚΟΣ BG-02S

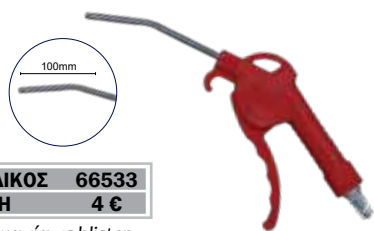

ΚΩΔΙΚΟΣ 66533
ΤΙΜΗ 4 €

Συσκευασία σε blister με βύσμα για ταχυσύνδεσμο

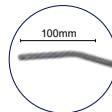

ΦΥΣΗΤΗΡΑΣ ΠΛΑΣΤΙΚΟΣ BG-02L

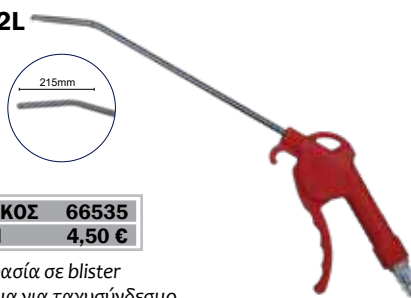

ΚΩΔΙΚΟΣ 66535
ΤΙΜΗ 4,50 €

Συσκευασία σε blister με βύσμα για ταχυσύνδεσμο

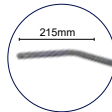

ΑΚΡΟΦΥΣΙΟ ΑΕΡΟΜΕΤΡΟΥ

Διπλό με μεταλλική προέκταση



ΚΩΔΙΚΟΣ 40531
ΤΙΜΗ 8 €

ΠΙΣΤΟΛΙ ΑΜΜΟΒΟΛΗΣ

Με σωλήνα για αναρρόφηση άμμου από κάδο



ΚΩΔΙΚΟΣ 66550
ΤΙΜΗ 23 €

ΠΙΣΤΟΛΙ ΑΕΡΟΜΕΤΡΟ* IG-01

> ΠΙΕΣΗ: 0-15 bar / 0-220 psi

*μανόμετρο Ø63 & ένδειξη σε bar & psi

ΚΩΔΙΚΟΣ 66528
ΤΙΜΗ 11 €

Συσκευασία σε blister με βύσμα για ταχυσύνδεσμο



ΣΕΤ ΠΙΣΤΟΛΙΩΝ ΑΕΡΟΣ (6 τεμ.)



ΚΩΔΙΚΟΣ 66520
ΤΙΜΗ 29 €

Συσκευασία σε blister με σωλήνα 5m & βύσματα ταχυ/σμου

ΚΙΤ ΠΙΣΤΟΛΙΩΝ (8 τεμ.)

Περιλαμβάνει:

- 1 Πιστόλι βαφής κάτω δοχείου
- 1 Αερόμετρο
- 1 Πετρελιέρα
- 1 Φυσητήρα
- 1 Σωλήνα σπιδάλ 5m
- 3 Ακροφύσια
- Συνοδεύεται με βύσμα για ταχυσύνδεσμο

ΚΩΔΙΚΟΣ 66524
ΤΙΜΗ 63 €

> ΒΑΡΟΣ: 2,1kg

> ΔΙΑΣΤ. ΣΥΣΚ.: 11x43x27cm



ΚΙΤ ΠΙΣΤΟΛΙΩΝ (8 τεμ.)

Περιλαμβάνει:

- 1 Πιστόλι βαφής άνω δοχείου
- 1 Αερόμετρο
- 1 Πετρελιέρα
- 1 Φυσητήρα
- 1 Σωλήνα σπιδάλ 5m
- 3 Ακροφύσια
- Συνοδεύεται με βύσμα για ταχυσύνδεσμο

ΚΩΔΙΚΟΣ 66525
ΤΙΜΗ 60 €

> ΒΑΡΟΣ: 2kg

> ΔΙΑΣΤ. ΣΥΣΚ.: 11x43x27cm



ΠΙΣΤΟΛΙΑ ΑΕΡΟΣ ΔΙΑΦΟΡΑ ΙΤΑΛΙΑΣ

ΦΥΣΗΤΗΡΑΣ ΑΛΟΥΜΙΝΙΟΥ



ΚΩΔΙΚΟΣ 42202
ΤΙΜΗ 5 €

ΦΥΣΗΤΗΡΑΣ ΑΛΟΥΜΙΝΙΟΥ ΜΑΚΡΥΣ

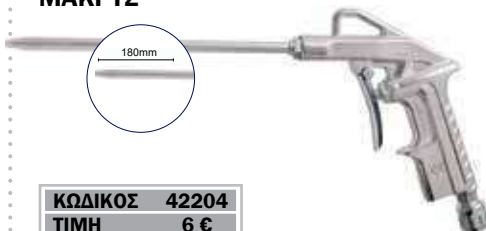

ΚΩΔΙΚΟΣ 42204
ΤΙΜΗ 6 €

ΠΙΣΤΟΛΙ ΚΑΘΑΡΙΣΜΟΥ (ΠΕΤΡΕΛΙΕΡΑ) 1kg



> ΒΑΡΟΣ: 535gr

> ΔΙΑΣΤ. ΣΥΣΚ.: 20x20x40cm

ΚΩΔΙΚΟΣ 42206
ΤΙΜΗ 11 €

ΑΕΡΟΜΕΤΡΟ Ø 63



ΚΩΔΙΚΟΣ 42212*
ΤΙΜΗ 14 €

> ΠΙΕΣΗ: 0-10 bar / 0-140 psi

*μανόμετρο Ø63 και ένδειξη σε bar & psi

ΑΕΡΟΜΕΤΡΟ Ø 63 πιστοποιημένο

ΚΩΔΙΚΟΣ 42211*
ΤΙΜΗ 23 €

> ΠΙΕΣΗ: 0-10 bar / 0-140 psi

*πιστοποιημένο με μανόμετρο Ø63 και ένδειξη σε bar & psi



Directive 86/217 EEC and 2009/34/EC

ΑΕΡΟΜΕΤΡΟ Ø 80 Βαρ. τύπου, πιστοποιημένο

ΚΩΔΙΚΟΣ 42215*
ΤΙΜΗ 68 €

> ΠΙΕΣΗ: 0-10 bar / 0-140 psi

*μανόμετρο Ø80 και ένδειξη σε bar & psi



Directive 86/217 EEC and 2009/34/EC

ΑΕΡΟΜΕΤΡΟ MICHELIN* Ø 86 Βαρ. τύπου

ΚΩΔΙΚΟΣ 42216
ΤΙΜΗ 135 €

> ΠΙΕΣΗ: 0-12 bar / 0-170 psi

*μανόμετρο Ø86 και ένδειξη σε bar & psi



ΠΙΣΤΟΛΙ ΠΙΣΣΑΣ για πίσσα σε φυσίγγια



ΚΩΔΙΚΟΣ 42249
ΤΙΜΗ 15 €

ΠΙΣΤΟΛΙ ΠΛΥΣΙΜΑΤΟΣ ΝΕΡΟΥ - ΑΕΡΑ



ΚΩΔΙΚΟΣ 42221
ΤΙΜΗ 11 €

ΑΚΡΟΦΥΣΙΟ (ΤΣΟΚ) ΑΕΡΟΜΕΤΡΟΥ

Μεταλλικό



ΚΩΔΙΚΟΣ 40530
ΤΙΜΗ 1,50 €

ΠΙΣΤΟΛΙ ΑΜΜΟΒΟΛΗΣ 1kg

> ΒΑΡΟΣ: 520gr

> ΔΙΑΣΤ. ΣΥΣΚ.: 20x20x13cm



ΚΩΔΙΚΟΣ 42254
ΤΙΜΗ 16 €

ΠΙΣΤΟΛΙ ΠΙΣΣΑΣ 1kg

> ΒΑΡΟΣ: 475gr

> ΔΙΑΣΤ. ΣΥΣΚ.: 20x20x11cm



ΚΩΔΙΚΟΣ 42248
ΤΙΜΗ 16 €

ΕΛΑΣΤΙΚΟΣ ΣΩΛΗΝΑΣ ΙΤΑΛΙΑΣ 20 bar - ΑΕΡΟΣ



ΚΩΔΙΚΟΣ	ΤΥΠΟΣ	ΠΙΕΣΗ ΛΕΙΤΟΥΡΓ.	ΠΙΕΣΗ ΘΡΑΥΣΗΣ	ΘΕΡΜΟΚΡΑΣΙΑ ΛΕΙΤΟΥΡΓ.	ΚΟΥΛΟΥΡΑ	ΤΙΜΗ/ΜΕΤΡΟ
42111	Ø 6 x 13 ■ κόκκινο	20 bar	60 bar	-20°C ~ +60°C	50 m	1,50 €
42112	Ø 6 x 13 ■ μπλε	20 bar	60 bar	-20°C ~ +60°C	50 m	1,50 €
42113	Ø 6 x 13 ■ μαύρο	20 bar	60 bar	-20°C ~ +60°C	50 m	1,50 €
42114	Ø 8 x 15 ■ κόκκινο	20 bar	60 bar	-20°C ~ +60°C	50 m	1,70 €
42115	Ø 8 x 15 ■ μπλε	20 bar	60 bar	-20°C ~ +60°C	50 m	1,70 €
42116	Ø 8 x 15 ■ μαύρο	20 bar	60 bar	-20°C ~ +60°C	50 m	1,70 €
42108	Ø 10 x 18 ■ μαύρο	20 bar	60 bar	-20°C ~ +60°C	50 m	2,40 €
42110	Ø 13 x 21 ■ μαύρο	20 bar	60 bar	-20°C ~ +60°C	50 m	3,20 €

ΕΛΑΣΤΙΚΟΣ ΣΩΛΗΝΑΣ ΔΙΑΦΑΝΗΣ ΙΤΑΛΙΑΣ 20 bar - ΑΕΡΟΣ



ΚΩΔΙΚΟΣ	ΤΥΠΟΣ	ΠΙΕΣΗ ΛΕΙΤΟΥΡΓ.	ΠΙΕΣΗ ΘΡΑΥΣΗΣ	ΘΕΡΜΟΚΡΑΣΙΑ ΛΕΙΤΟΥΡΓ.	ΚΟΥΛΟΥΡΑ	ΤΙΜΗ/ΜΕΤΡΟ
42117	Ø 6 x 12 Διαφανής	20 bar	60 bar	-20°C ~ +60°C	50 m	1,40 €
42118	Ø 8 x 14 Διαφανής	20 bar	60 bar	-20°C ~ +60°C	50 m	1,60 €
42119	Ø 10 x 16 Διαφανής	20 bar	60 bar	-20°C ~ +60°C	50 m	1,90 €

ΕΛΑΣΤΙΚΟΣ ΣΩΛΗΝΑΣ "ΡΟΛΙΟΥΡΕΤΑΝΟ" ΓΙΑ ΑΓΡΟΤΙΚΗ ΧΡΗΣΗ (ΚΟΥΛΟΥΡΕΣ 100m)



ΚΩΔΙΚΟΣ	ΤΥΠΟΣ	ΠΙΕΣΗ ΛΕΙΤΟΥΡΓΙΑΣ	ΚΟΥΛΟΥΡΑ	ΤΙΜΗ/ΜΕΤΡΟ
42133	Ø 7,5 x 10 AGRI	9 bar	100 m	1,30 €
42136	Ø 7,5 x 10 RET με πλέγμα	13 bar	100 m	1,80 €

ΣΩΛΗΝΑΣ ΣΠΙΡΑΛ ΙΤΑΛΙΑΣ RPL & RILSAN



ΚΩΔΙΚΟΣ	ΤΥΠΟΣ	ΠΙΕΣΗ ΛΕΙΤΟΥΡΓ.	ΣΥΣΚΕΥΑΣΙΑ (Ελάχιστη ποσότητα)	ΤΙΜΗ/ΜΕΤΡΟ
42142	σπιδάλ RPL \varnothing 6 x 8 ■ κόκκινο	10 bar	9 τεμ. x 30 m = 270 m	0,75 €
42144	σπιδάλ RPL \varnothing 8 x 10 ■ κόκκινο	10 bar	5 τεμ. x 30 m = 150 m	0,95 €
42146	σπιδάλ RPL \varnothing 10 x 12 ■ κόκκινο	10 bar	4 τεμ. x 30 m = 120 m	1,30 €
42152	σπιδάλ RILSAN \varnothing 6 x 8 ■ μπλε	10 bar	9 τεμ. x 30 m = 270 m	1,35 €
42154	σπιδάλ RILSAN \varnothing 8 x 10 ■ μπλε	10 bar	5 τεμ. x 30 m = 150 m	1,80 €
42156	σπιδάλ RILSAN \varnothing 10 x 12 ■ μπλε	10 bar	4 τεμ. x 30 m = 120 m	2,10 €

ΣΩΛΗΝΑΣ ΣΠΙΡΑΛ RPL - RILSAN - POLIURETANO

RPL ΜΕ ΡΑΚΟΡ ΦΡΕΖΟΒΙΔΑΣ



RPL ΜΕ ΠΡΙΖΑ UNIVERSAL & ΒΥΣΜΑ (Το βύσμα συνδέεται σε πρίζα universal)



ΜΕ ΡΑΚΟΡ ΦΡΕΖΟΒΙΔΑΣ

ΚΩΔΙΚΟΣ	ΤΥΠΟΣ	ΤΙΜΗ
42162	\varnothing 6x8 (10m)	10 €
42163	\varnothing 6x8 (15m)	15 €
42166	\varnothing 8x10 (10m)	14 €
42167	\varnothing 8x10 (15m)	20 €

ΜΕ ΠΡΙΖΑ UNIVERSAL & ΒΥΣΜΑ

ΚΩΔΙΚΟΣ	ΤΥΠΟΣ	ΤΙΜΗ
42169	\varnothing 6x8 (10m)	15 €
42170	\varnothing 6x8 (15m)	19 €
42172	\varnothing 8x10 (10m)	19 €
42173	\varnothing 8x10 (15m)	24 €

RILSAN ΜΕ ΠΡΙΖΑ UNIVERSAL & ΒΥΣΜΑ (Το βύσμα συνδέεται σε πρίζα universal)



ΚΩΔΙΚΟΣ	ΤΥΠΟΣ	ΤΙΜΗ
42176	\varnothing 6x8 (10m)	24,00 €
42177	\varnothing 6x8 (15m)	31,00 €
42179	\varnothing 8x10 (10m)	30,00 €
42180	\varnothing 8x10 (15m)	41,00 €

POLIURETANO ΜΕ ΠΡΙΖΑ UNIVERSAL & ΒΥΣΜΑ (Το βύσμα συνδέεται σε πρίζα universal)

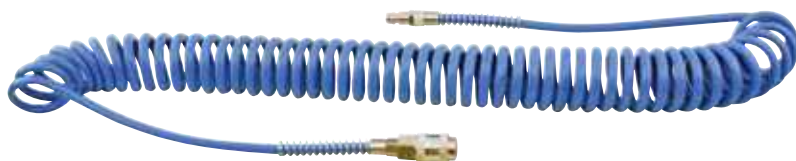

ΚΩΔΙΚΟΣ	ΤΥΠΟΣ	ΤΙΜΗ
42157	\varnothing 5x8 (8m)	35 €
42158	\varnothing 6.5x10 (8m)	43 €
42159	\varnothing 8x12 (8m)	51 €

ΣΩΛΗΝΑΚΙ ΠΛΑΣΤΙΚΟ (ΙΣΙΟ) ΙΤΑΛΙΑΣ



ΚΩΔΙΚΟΣ	ΤΥΠΟΣ	ΠΙΕΣΗ ΛΕΙΤΟΥΡΓ.	ΠΙΕΣΗ ΘΡΑΥΣΗΣ	ΘΕΡΜΟΚΡΑΣΙΑ ΛΕΙΤΟΥΡΓ.	ΚΟΥΛΟΥΡΑ	ΤΙΜΗ/ΜΕΤΡΟ
42122	\varnothing 6 x 8 RPL ■ κόκκινο	24 bar	71 bar	-10 °C ~+80 °C	100 m	0,65 €
42123	\varnothing 8 x 10 RPL ■ κόκκινο	19 bar	63 bar	-10 °C ~+80 °C	100 m	0,80 €
42126	\varnothing 4 x 6 PA-TEC ■ μαύρο	30 bar	90 bar	-40 °C ~+80 °C	100 m	0,80 €
42128	\varnothing 6 x 8 PA-TEC □ λευκό	21 bar	64 bar	-40 °C ~+80 °C	100 m	1,10 €
42131	\varnothing 8 x 10 PA-TEC ■ μπλε	16 bar	50 bar	-40 °C ~+80 °C	100 m	1,40 €
42132	\varnothing 10 x 12 PA-TEC ■ μπλε	13 bar	40 bar	-40 °C ~+80 °C	100 m	1,90 €

- Μέγιστη πίεση εισόδου 9,9 bar • Εύρος ρυθμιστή πίεσης 0,5 - 8,5 bar • Ικανότητα φιλτραρίσματος: 40μm • Θερμοκρασία λειτουργίας 5 - 60 °C
- Σώμα αλουμινίου • Χειροκίνητη αφυδάτωση

ΣΕΙΡΑ 1/4"

ΡΥΘΜΙΣΤΗΣ MINI R 1/4"



ΚΩΔΙΚΟΣ 41903
ΤΙΜΗ 13,80 €

- ▶ ΠΑΡΟΧΗ @ 8.5 bar: 500 Lt/min
 - ▶ ΒΑΡΟΣ Κ: 270 gr
 - ▶ ΔΙΑΣΤ. ΣΥΣΚ (ΜxΠxΥ): 51x51x140 mm
- με μανόμετρο & βάση στήριξης

ΣΕΙΡΑ 3/8" (ΜΕ ΚΑΛΥΜΜΑ)

ΡΥΘΜΙΣΤΗΣ R 3/8"



ΚΩΔΙΚΟΣ 41921
ΤΙΜΗ 19 €

- ▶ ΠΑΡΟΧΗ @ 8.5 bar: 2500 Lt/min
 - ▶ ΒΑΡΟΣ Κ: 400 gr
 - ▶ ΔΙΑΣΤ. ΣΥΣΚ (ΜxΠxΥ): 60x60x175 mm
- με μανόμετρο & βάση στήριξης

ΣΕΙΡΑ 1/2" (ΜΕ ΚΑΛΥΜΜΑ)

ΡΥΘΜΙΣΤΗΣ R 1/2"



ΚΩΔΙΚΟΣ 41923
ΤΙΜΗ 29 €

- ▶ ΠΑΡΟΧΗ @ 8.5 bar: 6000 Lt/min
 - ▶ ΒΑΡΟΣ Κ: 840 gr
 - ▶ ΔΙΑΣΤ. ΣΥΣΚ (ΜxΠxΥ): 78x78x205 mm
- με μανόμετρο & βάση στήριξης

ΥΔΑΤΟΠΑΓΙΔΑ ΜΙΝΙ (φίλτρο αέρος) F 1/4"



ΚΩΔΙΚΟΣ 41905
ΤΙΜΗ 10 €

- ▶ ΠΑΡΟΧΗ @ 8.5 bar: 500 Lt/min
- ▶ ΧΩΡΗΤΙΚΟΤΗΤΑ: 15 cc
- ▶ ΒΑΡΟΣ Κ: 130 gr
- ▶ ΔΙΑΣΤ. ΣΥΣΚ (ΜxΠxΥ): 51x51x140 mm

ΥΔΑΤΟΠΑΓΙΔΑ (φίλτρο αέρος) F 3/8"



ΚΩΔΙΚΟΣ 41931
ΤΙΜΗ 14,50 €

- ▶ ΠΑΡΟΧΗ @ 8.5 bar: 2000 Lt/min
- ▶ ΧΩΡΗΤΙΚΟΤΗΤΑ: 20 cc
- ▶ ΒΑΡΟΣ Κ: 260 gr
- ▶ ΔΙΑΣΤ. ΣΥΣΚ (ΜxΠxΥ): 62x62x144 mm

ΥΔΑΤΟΠΑΓΙΔΑ (φίλτρο αέρος) F 1/2"



ΚΩΔΙΚΟΣ 41933
ΤΙΜΗ 21 €

- ▶ ΠΑΡΟΧΗ @ 8.5 bar: 4000 Lt/min
- ▶ ΧΩΡΗΤΙΚΟΤΗΤΑ: 45 cc
- ▶ ΒΑΡΟΣ Κ: 500 gr
- ▶ ΔΙΑΣΤ. ΣΥΣΚ (ΜxΠxΥ): 77x82x184 mm

ΕΛΑΙΩΤΗΡΑΣ ΜΙΝΙ L 1/4"



ΚΩΔΙΚΟΣ 41908
ΤΙΜΗ 10 €

- ▶ ΠΑΡΟΧΗ @ 8.5 bar: 800 Lt/min
- ▶ ΧΩΡΗΤΙΚΟΤΗΤΑ: 25 cc
- ▶ ΒΑΡΟΣ Κ: 130 gr
- ▶ ΔΙΑΣΤ. ΣΥΣΚ (ΜxΠxΥ): 51x51x140 mm

ΕΛΑΙΩΤΗΡΑΣ L 3/8"



ΚΩΔΙΚΟΣ 41941
ΤΙΜΗ 14,50 €

- ▶ ΠΑΡΟΧΗ @ 8.5 bar: 2000 Lt/min
- ▶ ΧΩΡΗΤΙΚΟΤΗΤΑ: 50 cc
- ▶ ΒΑΡΟΣ Κ: 260 gr
- ▶ ΔΙΑΣΤ. ΣΥΣΚ (ΜxΠxΥ): 62x62x144 mm

ΕΛΑΙΩΤΗΡΑΣ L 1/2"



ΚΩΔΙΚΟΣ 41943
ΤΙΜΗ 27 €

- ▶ ΠΑΡΟΧΗ @ 8.5 bar: 4000 Lt/min
- ▶ ΧΩΡΗΤΙΚΟΤΗΤΑ: 130 cc
- ▶ ΒΑΡΟΣ Κ: 500 gr
- ▶ ΔΙΑΣΤ. ΣΥΣΚ (ΜxΠxΥ): 77x82x184 mm

ΡΥΘΜΙΣΤΗΣ ΜΕ ΥΔΑΤΟΠΑΓΙΔΑ ΜΙΝΙ FR 1/4"



ΚΩΔΙΚΟΣ 41913
ΤΙΜΗ 18,40 €

- ▶ ΠΑΡΟΧΗ @ 8.5 bar: 500 Lt/min
 - ▶ ΧΩΡΗΤΙΚΟΤΗΤΑ: 15 cc
 - ▶ ΒΑΡΟΣ Κ: 300 gr
 - ▶ ΔΙΑΣΤ. ΣΥΣΚ (ΜxΠxΥ): 50x50x220 mm
- με μανόμετρο & βάση στήριξης

ΡΥΘΜΙΣΤΗΣ ΜΕ ΥΔΑΤΟΠΑΓΙΔΑ FR 3/8"



ΚΩΔΙΚΟΣ 41949
ΤΙΜΗ 26,50 €

- ▶ ΠΑΡΟΧΗ @ 8.5 bar: 2000 Lt/min
 - ▶ ΧΩΡΗΤΙΚΟΤΗΤΑ: 20 cc
 - ▶ ΒΑΡΟΣ Κ: 520 gr
 - ▶ ΔΙΑΣΤ. ΣΥΣΚ (ΜxΠxΥ): 58x58x263 mm
- με μανόμετρο & βάση στήριξης

ΡΥΘΜΙΣΤΗΣ ΜΕ ΥΔΑΤΟΠΑΓΙΔΑ FR 1/2"



ΚΩΔΙΚΟΣ 41951
ΤΙΜΗ 41 €

- ▶ ΠΑΡΟΧΗ @ 8.5 bar: 4000 Lt/min
 - ▶ ΧΩΡΗΤΙΚΟΤΗΤΑ: 45 cc
 - ▶ ΒΑΡΟΣ Κ: 1110 gr
 - ▶ ΔΙΑΣΤ. ΣΥΣΚ (ΜxΠxΥ): 75x75x320 mm
- με μανόμετρο & βάση στήριξης

ΡΥΘΜΙΣΤΗΣ ΜΕ ΥΔΑΤΟΠΑΓΙΔΑ + ΕΛΑΙΩΤΗΡΑΣ ΜΙΝΙ FR + L 1/4"



ΚΩΔΙΚΟΣ 41915
ΤΙΜΗ 30 €

- ▶ ΠΑΡΟΧΗ @ 8.5 bar: 500 Lt/min
 - ▶ ΧΩΡΗΤΙΚΟΤΗΤΑ: 15/25 cc
 - ▶ ΒΑΡΟΣ Κ: 450 gr
 - ▶ ΔΙΑΣΤ. ΣΥΣΚ (ΜxΠxΥ): 98x59x177 mm
- με μανόμετρο & βάση στήριξης

ΡΥΘΜΙΣΤΗΣ ΜΕ ΥΔΑΤΟΠΑΓΙΔΑ + ΕΛΑΙΩΤΗΡΑΣ FR + L 3/8"



ΚΩΔΙΚΟΣ 41956
ΤΙΜΗ 45 €

- ▶ ΠΑΡΟΧΗ @ 8.5 bar: 2000 Lt/min
 - ▶ ΧΩΡΗΤΙΚΟΤΗΤΑ: 20/50 cc
 - ▶ ΒΑΡΟΣ Κ: 850 gr
 - ▶ ΔΙΑΣΤ. ΣΥΣΚ (ΜxΠxΥ): 122x75x215 mm
- με μανόμετρο & βάση στήριξης

ΡΥΘΜΙΣΤΗΣ ΜΕ ΥΔΑΤΟΠΑΓΙΔΑ + ΕΛΑΙΩΤΗΡΑΣ FR + L 1/2"



ΚΩΔΙΚΟΣ 41961
ΤΙΜΗ 64 €

- ▶ ΠΑΡΟΧΗ @ 8.5 bar: 4000 Lt/min
 - ▶ ΧΩΡΗΤΙΚΟΤΗΤΑ: 45/130 cc
 - ▶ ΒΑΡΟΣ Κ: 1730 gr
 - ▶ ΔΙΑΣΤ. ΣΥΣΚ (ΜxΠxΥ): 158x92x269 mm
- με μανόμετρο & βάση στήριξης

Ρυθμιστές - φιλτρολιπαντήρες **βαρέως τύπου** με χυτοπρεσαριστό σώμα, με βιδωτό κάλυμμα αλουμινίου στα φίλτρα - ελαιωτήρες, με ημιαυτόματη βαλβίδα αφυδάτωσης • Πίεση λειτουργίας: 12 bar • Μέγιστη πίεση εισόδου 16 bar • Ικανότητα φιλτραρίσματος: 40μm • Θερμοκρασία λειτουργίας: 60 °C

ΣΕΙΡΑ 1" (ΜΕ ΚΑΛΥΜΜΑ)

ΡΥΘΜΙΣΤΗΣ R 1"



ΚΩΔΙΚΟΣ 41926
ΤΙΜΗ 52 €

- ▶ ΠΑΡΟΧΗ @ 8.5 bar: 8000 Lt/min
- ▶ ΒΑΡΟΣ Κ: 1170 gr
- ▶ ΔΙΑΣΤ. ΣΥΣΚ (ΜxΠxΥ): 98x95x225 mm

με μανόμετρο & βάση στήριξης

ΥΔΑΤΟΠΑΓΙΔΑ (φίλτρο αέρος) F 1"



ΚΩΔΙΚΟΣ 41936
ΤΙΜΗ 43 €

- ▶ ΠΑΡΟΧΗ @ 8.5 bar: 5000 Lt/min
- ▶ ΧΩΡΗΤΙΚΟΤΗΤΑ: 130 cc
- ▶ ΒΑΡΟΣ Κ: 1050 gr
- ▶ ΔΙΑΣΤ. ΣΥΣΚ (ΜxΠxΥ): 98x98x258 mm

ΕΛΑΙΩΤΗΡΑΣ L 1"



ΚΩΔΙΚΟΣ 41946
ΤΙΜΗ 44 €

- ▶ ΠΑΡΟΧΗ @ 8.5 bar: 5000 Lt/min
- ▶ ΧΩΡΗΤΙΚΟΤΗΤΑ: 190 cc
- ▶ ΒΑΡΟΣ Κ: 1050 gr
- ▶ ΔΙΑΣΤ. ΣΥΣΚ (ΜxΠxΥ): 98x98x258 mm

ΡΥΘΜΙΣΤΗΣ ΜΕ ΥΔΑΤΟΠΑΓΙΔΑ FR 1"



ΚΩΔΙΚΟΣ 41954
ΤΙΜΗ 81 €

- ▶ ΠΑΡΟΧΗ @ 8.5 bar: 5000 Lt/min
- ▶ ΧΩΡΗΤΙΚΟΤΗΤΑ: 130 cc
- ▶ ΒΑΡΟΣ Κ: 2000 gr
- ▶ ΔΙΑΣΤ. ΣΥΣΚ (ΜxΠxΥ): 98x98x390 mm

με μανόμετρο & βάση στήριξης

ΡΥΘΜΙΣΤΗΣ ΜΕ ΥΔΑΤΟΠΑΓΙΔΑ + ΕΛΑΙΩΤΗΡΑΣ FR + L 1"



ΚΩΔΙΚΟΣ 41964
ΤΙΜΗ 124 €

- ▶ ΠΑΡΟΧΗ @ 8.5 bar: 5000 Lt/min
- ▶ ΧΩΡΗΤΙΚΟΤΗΤΑ: 130/190 cc
- ▶ ΒΑΡΟΣ Κ: 3500 gr
- ▶ ΔΙΑΣΤ. ΣΥΣΚ (ΜxΠxΥ): 195x115x345 mm

με μανόμετρο & βάση στήριξης

ΣΕΙΡΑ 1/4" HEAVY DUTY

ΡΥΘΜΙΣΤΗΣ R 1/4"



ΚΩΔΙΚΟΣ 41969
ΤΙΜΗ 22 €

- ▶ ΠΑΡΟΧΗ @ 12 bar: 1600 Lt/min
- ▶ ΒΑΡΟΣ Κ: 435 gr
- ▶ ΔΙΑΣΤ. ΣΥΣΚ (ΜxΠxΥ): 76x44x148 mm

ΥΔΑΤΟΠΑΓΙΔΑ (φίλτρο αέρος) F 1/4"



ΚΩΔΙΚΟΣ 41967
ΤΙΜΗ 18 €

- ▶ ΠΑΡΟΧΗ @ 12 bar: 1200 Lt/min
- ▶ ΧΩΡΗΤΙΚΟΤΗΤΑ: 22 cc
- ▶ ΙΚΑΝΟΤΗΤΑ ΦΙΛΤΡΑΡΙΣΜΑΤΟΣ: 40 μm
- ▶ ΒΑΡΟΣ Κ: 396 gr
- ▶ ΔΙΑΣΤ. ΣΥΣΚ (ΜxΠxΥ): 76x44x188 mm

ΕΛΑΙΩΤΗΡΑΣ L 1/4"



ΚΩΔΙΚΟΣ 41977
ΤΙΜΗ 21 €

- ▶ ΠΑΡΟΧΗ @ 12 bar: 2300 Lt/min
- ▶ ΧΩΡΗΤΙΚΟΤΗΤΑ: 30 cc
- ▶ ΙΚΑΝΟΤΗΤΑ ΦΙΛΤΡΑΡΙΣΜΑΤΟΣ: 40 μm
- ▶ ΒΑΡΟΣ Κ: 435 gr
- ▶ ΔΙΑΣΤ. ΣΥΣΚ (ΜxΠxΥ): 76x44x188 mm

ΡΥΘΜΙΣΤΗΣ ΜΕ ΥΔΑΤΟΠΑΓΙΔΑ FR 1/4"



ΚΩΔΙΚΟΣ 41975
ΤΙΜΗ 30 €

- ▶ ΠΑΡΟΧΗ @ 12 bar: 1500 Lt/min
- ▶ ΧΩΡΗΤΙΚΟΤΗΤΑ: 22 cc
- ▶ ΒΑΡΟΣ Κ: 510 gr
- ▶ ΔΙΑΣΤ. ΣΥΣΚ (ΜxΠxΥ): 75x45x275 mm

ΡΥΘΜΙΣΤΗΣ ΜΕ ΥΔΑΤΟΠΑΓΙΔΑ + ΕΛΑΙΩΤΗΡΑΣ FR + L 1/4"



ΚΩΔΙΚΟΣ 41965
ΤΙΜΗ 49 €

- ▶ ΠΑΡΟΧΗ @ 12 bar: 1300 Lt/min
- ▶ ΧΩΡΗΤΙΚΟΤΗΤΑ: 22/30 cc
- ▶ ΒΑΡΟΣ Κ: 790 gr
- ▶ ΔΙΑΣΤ. ΣΥΣΚ (ΜxΠxΥ): 115x45x252 mm

ΣΕΙΡΑ 1/2" HEAVY DUTY

ΡΥΘΜΙΣΤΗΣ R 1/2"



ΚΩΔΙΚΟΣ 41970
ΤΙΜΗ 40 €

- ▶ ΠΑΡΟΧΗ @ 12 bar: 4000 Lt/min
- ▶ ΒΑΡΟΣ Κ: 945 gr
- ▶ ΔΙΑΣΤ. ΣΥΣΚ (ΜxΠxΥ): 92x59x183 mm

ΥΔΑΤΟΠΑΓΙΔΑ (φίλτρο αέρος) F 1/2"



ΚΩΔΙΚΟΣ 41968
ΤΙΜΗ 31 €

- ▶ ΠΑΡΟΧΗ @ 12 bar: 3000 Lt/min
- ▶ ΧΩΡΗΤΙΚΟΤΗΤΑ: 60 cc
- ▶ ΙΚΑΝΟΤΗΤΑ ΦΙΛΤΡΑΡΙΣΜΑΤΟΣ: 40 μm
- ▶ ΒΑΡΟΣ Κ: 745 gr
- ▶ ΔΙΑΣΤ. ΣΥΣΚ (ΜxΠxΥ): 93x59x225 mm

ΕΛΑΙΩΤΗΡΑΣ L 1/2"



ΚΩΔΙΚΟΣ 41978
ΤΙΜΗ 30 €

- ▶ ΠΑΡΟΧΗ @ 12 bar: 6100 Lt/min
- ▶ ΧΩΡΗΤΙΚΟΤΗΤΑ: 90 cc
- ▶ ΙΚΑΝΟΤΗΤΑ ΦΙΛΤΡΑΡΙΣΜΑΤΟΣ: 40 μm
- ▶ ΒΑΡΟΣ Κ: 825 gr
- ▶ ΔΙΑΣΤ. ΣΥΣΚ (ΜxΠxΥ): 93x59x225 mm

ΡΥΘΜΙΣΤΗΣ ΜΕ ΥΔΑΤΟΠΑΓΙΔΑ FR 1/2"



ΚΩΔΙΚΟΣ 41976
ΤΙΜΗ 50 €

- ▶ ΠΑΡΟΧΗ @ 12 bar: 3900 Lt/min
- ▶ ΧΩΡΗΤΙΚΟΤΗΤΑ: 60 cc
- ▶ ΒΑΡΟΣ Κ: 1100 gr
- ▶ ΔΙΑΣΤ. ΣΥΣΚ (ΜxΠxΥ): 130x60x290 mm

ΡΥΘΜΙΣΤΗΣ ΜΕ ΥΔΑΤΟΠΑΓΙΔΑ + ΕΛΑΙΩΤΗΡΑΣ FR + L 1/2"



ΚΩΔΙΚΟΣ 41966
ΤΙΜΗ 77 €

- ▶ ΠΑΡΟΧΗ @ 12 bar: 2800 Lt/min
- ▶ ΧΩΡΗΤΙΚΟΤΗΤΑ: 60/90 cc
- ▶ ΒΑΡΟΣ Κ: 1715 gr
- ▶ ΔΙΑΣΤ. ΣΥΣΚ (ΜxΠxΥ): 150x60x290 mm

ΣΕΙΡΑ 1/4"

ΡΥΘΜΙΣΤΗΣ MINI R 1/4"

ΚΩΔΙΚΟΣ	41901
ΤΙΜΗ	25 €

- > ΠΙΕΣΗ ΛΕΙΤΟΥΡΓΙΑΣ: 0-12,5 bar
 - > ΜΕΓΙΣΤΗ ΠΙΕΣΗ ΕΙΣΟΔΟΥ: 16 bar
 - > ΜΕΓΙΣΤΗ ΘΕΡΜΟΚΡΑΣΙΑ: 50 °C
 - > ΠΑΡΟΧΗ: (P=6,3 bar - Δp=1 bar): 850NI/min
 - > ΒΑΡΟΣ Κ: 210 gr
 - > ΔΙΑΣΤ. ΣΥΣΚ (ΜxΠxΥ): 45x45x150 mm
- με μανόμετρο & βάση στήριξης



ΥΔΑΤΟΠΑΓΙΔΑ MINI (φίλτρο αέρος) F 1/4"

ΚΩΔΙΚΟΣ	41904
ΤΙΜΗ	18 €

- > ΜΕΓΙΣΤΗ ΠΙΕΣΗ ΛΕΙΤΟΥΡΓΙΑΣ: 16 bar
- > ΜΕΓΙΣΤΗ ΘΕΡΜΟΚΡΑΣΙΑ: 50 °C
- > ΠΑΡΟΧΗ: (P=10 bar - Δp=1 bar): 1250NI/min
- > ΒΑΡΟΣ Κ: 120 gr
- > ΔΙΑΣΤ. ΣΥΣΚ (ΜxΠxΥ): 45x45x150 mm



ΕΛΑΙΩΤΗΡΑΣ MINI L 1/4"

ΚΩΔΙΚΟΣ	41907
ΤΙΜΗ	20 €

- > ΜΕΓΙΣΤΗ ΠΙΕΣΗ ΛΕΙΤΟΥΡΓΙΑΣ: 16 bar
- > ΜΕΓΙΣΤΗ ΘΕΡΜΟΚΡΑΣΙΑ: 50 °C
- > ΠΑΡΟΧΗ: (P=10 bar - Δp=1 bar): 2060NI/min
- > ΒΑΡΟΣ Κ: 130 gr
- > ΔΙΑΣΤ. ΣΥΣΚ (ΜxΠxΥ): 45x45x200 mm



ΡΥΘΜΙΣΤΗΣ ΜΕ ΥΔΑΤΟΠΑΓΙΔΑ MINI FR 1/4"

ΚΩΔΙΚΟΣ	41911
ΤΙΜΗ	30 €

- > ΠΙΕΣΗ ΛΕΙΤΟΥΡΓΙΑΣ: 0-12,5 bar
 - > ΜΕΓΙΣΤΗ ΠΙΕΣΗ ΛΕΙΤΟΥΡΓΙΑΣ: 16 bar
 - > ΜΕΓΙΣΤΗ ΘΕΡΜΟΚΡΑΣΙΑ: 50 °C
 - > ΠΑΡΟΧΗ: (P=6,3 bar - Δp=1 bar): 850NI/min
 - > ΒΑΡΟΣ Κ: 210 gr
 - > ΔΙΑΣΤ. ΣΥΣΚ (ΜxΠxΥ): 45x45x150 mm
- με μανόμετρο & βάση στήριξης



ΡΥΘΜΙΣΤΗΣ ΜΕ ΥΔΑΤΟΠΑΓΙΔΑ + ΕΛΑΙΩΤΗΡΑΣ MINI FR + L 1/4"

ΚΩΔΙΚΟΣ	41918
ΤΙΜΗ	53 €

- > ΠΙΕΣΗ ΛΕΙΤΟΥΡΓΙΑΣ: 0-12,5 bar
 - > ΜΕΓΙΣΤΗ ΠΙΕΣΗ ΛΕΙΤΟΥΡΓΙΑΣ: 16 bar
 - > ΜΕΓΙΣΤΗ ΘΕΡΜΟΚΡΑΣΙΑ: 50 °C
 - > ΠΑΡΟΧΗ: (P=6,3 bar - Δp=1 bar): 750NI/min
 - > ΒΑΡΟΣ Κ: 210 gr
 - > ΔΙΑΣΤ. ΣΥΣΚ (ΜxΠxΥ): 90x45x150 mm
- με μανόμετρο & βάση στήριξης



ΣΕΙΡΑ 3/8" (ΜΕ ΚΑΛΥΜΜΑ)

ΡΥΘΜΙΣΤΗΣ R 3/8"

ΚΩΔΙΚΟΣ	41920
ΤΙΜΗ	34 €

- > ΠΙΕΣΗ ΛΕΙΤΟΥΡΓΙΑΣ: 0-12,5 bar
 - > ΜΕΓΙΣΤΗ ΠΙΕΣΗ ΕΙΣΟΔΟΥ: 12,5 bar
 - > ΜΕΓΙΣΤΗ ΘΕΡΜΟΚΡΑΣΙΑ: 50 °C
 - > ΠΑΡΟΧΗ: (P=6,3 bar - Δp=1 bar): 2100NI/min
 - > ΒΑΡΟΣ Κ: 410 gr
 - > ΔΙΑΣΤ. ΣΥΣΚ (ΜxΠxΥ): 65x55x190 mm
- με μανόμετρο & βάση στήριξης



ΥΔΑΤΟΠΑΓΙΔΑ (φίλτρο αέρος) F 3/8"

ΚΩΔΙΚΟΣ	41925
ΤΙΜΗ	24 €

- > ΜΕΓΙΣΤΗ ΠΙΕΣΗ ΛΕΙΤΟΥΡΓΙΑΣ: 12,5 bar
- > ΜΕΓΙΣΤΗ ΘΕΡΜΟΚΡΑΣΙΑ: 50 °C
- > ΠΑΡΟΧΗ: (P=10 bar - Δp=1 bar): 2500NI/min
- > ΒΑΡΟΣ Κ: 260 gr
- > ΔΙΑΣΤ. ΣΥΣΚ (ΜxΠxΥ): 65x55x190 mm



ΕΛΑΙΩΤΗΡΑΣ L 3/8"

ΚΩΔΙΚΟΣ	41927
ΤΙΜΗ	28 €

- > ΜΕΓΙΣΤΗ ΠΙΕΣΗ ΛΕΙΤΟΥΡΓΙΑΣ: 12,5 bar
- > ΜΕΓΙΣΤΗ ΘΕΡΜΟΚΡΑΣΙΑ: 50 °C
- > ΠΑΡΟΧΗ: (P=10 bar - Δp=1 bar): 2060NI/min
- > ΒΑΡΟΣ Κ: 260 gr
- > ΔΙΑΣΤ. ΣΥΣΚ (ΜxΠxΥ): 65x55x190 mm



ΡΥΘΜΙΣΤΗΣ ΜΕ ΥΔΑΤΟΠΑΓΙΔΑ FR 3/8"

ΚΩΔΙΚΟΣ	41928
ΤΙΜΗ	45 €

- > ΠΙΕΣΗ ΛΕΙΤΟΥΡΓΙΑΣ: 0-12,5 bar
 - > ΜΕΓΙΣΤΗ ΠΙΕΣΗ ΛΕΙΤΟΥΡΓΙΑΣ: 12,5 bar
 - > ΜΕΓΙΣΤΗ ΘΕΡΜΟΚΡΑΣΙΑ: 50 °C
 - > ΠΑΡΟΧΗ: (P=6,3 bar - Δp=1 bar): 2100NI/min
 - > ΒΑΡΟΣ Κ: 510 gr
 - > ΔΙΑΣΤ. ΣΥΣΚ (ΜxΠxΥ): 65x55x290 mm
- με μανόμετρο & βάση στήριξης



ΡΥΘΜΙΣΤΗΣ ΜΕ ΥΔΑΤΟΠΑΓΙΔΑ + ΕΛΑΙΩΤΗΡΑΣ FR + L 3/8"

ΚΩΔΙΚΟΣ	41929
ΤΙΜΗ	75 €

- > ΠΙΕΣΗ ΛΕΙΤΟΥΡΓΙΑΣ: 0-12,5 bar
 - > ΜΕΓΙΣΤΗ ΠΙΕΣΗ ΛΕΙΤΟΥΡΓΙΑΣ: 12,5 bar
 - > ΜΕΓΙΣΤΗ ΘΕΡΜΟΚΡΑΣΙΑ: 50 °C
 - > ΠΑΡΟΧΗ: (P=6,3 bar - Δp=1 bar): 1500NI/min
 - > ΒΑΡΟΣ Κ: 775 gr
 - > ΔΙΑΣΤ. ΣΥΣΚ (ΜxΠxΥ): 130x55x240 mm
- με μανόμετρο & βάση στήριξης



ΣΕΙΡΑ 1/2" (ΜΕ ΚΑΛΥΜΜΑ)

ΡΥΘΜΙΣΤΗΣ R 1/2"

ΚΩΔΙΚΟΣ	41935
ΤΙΜΗ	45 €

- > ΠΙΕΣΗ ΛΕΙΤΟΥΡΓΙΑΣ: 0-12,5 bar
 - > ΜΕΓΙΣΤΗ ΠΙΕΣΗ ΕΙΣΟΔΟΥ: 12,5 bar
 - > ΜΕΓΙΣΤΗ ΘΕΡΜΟΚΡΑΣΙΑ: 50 °C
 - > ΠΑΡΟΧΗ: (P=6,3 bar - Δp=1 bar): 2880NI/min
 - > ΒΑΡΟΣ Κ: 555 gr
 - > ΔΙΑΣΤ. ΣΥΣΚ (ΜxΠxΥ): 65x75x230 mm
- Με μανόμετρο και βάση στήριξης



ΥΔΑΤΟΠΑΓΙΔΑ (φίλτρο αέρος) F 1/2"

ΚΩΔΙΚΟΣ	41937
ΤΙΜΗ	33 €

- > ΜΕΓΙΣΤΗ ΠΙΕΣΗ ΛΕΙΤΟΥΡΓΙΑΣ: 12,5 bar
- > ΜΕΓΙΣΤΗ ΘΕΡΜΟΚΡΑΣΙΑ: 50 °C
- > ΠΑΡΟΧΗ: (P=10 bar - Δp=1 bar): 3110NI/min
- > ΒΑΡΟΣ Κ: 410 gr
- > ΔΙΑΣΤ. ΣΥΣΚ (ΜxΠxΥ): 65x75x230 mm



ΕΛΑΙΩΤΗΡΑΣ L 1/2"

ΚΩΔΙΚΟΣ	41938
ΤΙΜΗ	37 €

- > ΜΕΓΙΣΤΗ ΠΙΕΣΗ ΛΕΙΤΟΥΡΓΙΑΣ: 12,5 bar
- > ΜΕΓΙΣΤΗ ΘΕΡΜΟΚΡΑΣΙΑ: 50 °C
- > ΠΑΡΟΧΗ: (P=10 bar - Δp=1 bar): 3550NI/min
- > ΒΑΡΟΣ Κ: 410 gr
- > ΔΙΑΣΤ. ΣΥΣΚ (ΜxΠxΥ): 65x75x230 mm



ΡΥΘΜΙΣΤΗΣ ΜΕ ΥΔΑΤΟΠΑΓΙΔΑ FR 1/2"

ΚΩΔΙΚΟΣ	41939
ΤΙΜΗ	59 €

- > ΠΙΕΣΗ ΛΕΙΤΟΥΡΓΙΑΣ: 0-12,5 bar
 - > ΜΕΓΙΣΤΗ ΠΙΕΣΗ ΛΕΙΤΟΥΡΓΙΑΣ: 12,5 bar
 - > ΜΕΓΙΣΤΗ ΘΕΡΜΟΚΡΑΣΙΑ: 50 °C
 - > ΠΑΡΟΧΗ: (P=6,3 bar - Δp=1 bar): 2880NI/min
 - > ΒΑΡΟΣ Κ: 690 gr
 - > ΔΙΑΣΤ. ΣΥΣΚ (ΜxΠxΥ): 75x65x320 mm
- με μανόμετρο & βάση στήριξης



ΡΥΘΜΙΣΤΗΣ ΜΕ ΥΔΑΤΟΠΑΓΙΔΑ + ΕΛΑΙΩΤΗΡΑΣ FR + L 1/2"

ΚΩΔΙΚΟΣ	41940
ΤΙΜΗ	100 €

- > ΠΙΕΣΗ ΛΕΙΤΟΥΡΓΙΑΣ: 0-12,5 bar
 - > ΜΕΓΙΣΤΗ ΠΙΕΣΗ ΛΕΙΤΟΥΡΓΙΑΣ: 12,5 bar
 - > ΜΕΓΙΣΤΗ ΘΕΡΜΟΚΡΑΣΙΑ: 50 °C
 - > ΠΑΡΟΧΗ: (P=6,3 bar - Δp=1 bar): 2200NI/min
 - > ΒΑΡΟΣ Κ: 1105 gr
 - > ΔΙΑΣΤ. ΣΥΣΚ (ΜxΠxΥ): 150x65x270 mm
- με μανόμετρο & βάση στήριξης



ΣΕΙΡΑ 1" (ΜΕ ΚΑΛΥΜΜΑ)

ΡΥΘΜΙΣΤΗΣ R 1"

ΚΩΔΙΚΟΣ	41947
ΤΙΜΗ	155 €

- > ΠΙΕΣΗ ΛΕΙΤΟΥΡΓΙΑΣ: 0-12,5 bar
 - > ΜΕΓΙΣΤΗ ΠΙΕΣΗ ΕΙΣΟΔΟΥ: 12,5 bar
 - > ΜΕΓΙΣΤΗ ΘΕΡΜΟΚΡΑΣΙΑ: 50 °C
 - > ΠΑΡΟΧΗ: (P=6,3 bar - Δp=1 bar): 15000NI/min
 - > ΒΑΡΟΣ Κ: 410 gr
 - > ΔΙΑΣΤ. ΣΥΣΚ (ΜxΠxΥ): 65x55x190 mm
- με μανόμετρο (***) OPTIONAL: Τα εξαρτ. στήριξης



ΥΔΑΤΟΠΑΓΙΔΑ (φίλτρο αέρος) F 1"

ΚΩΔΙΚΟΣ	41948
ΤΙΜΗ	82 €

- > ΜΕΓΙΣΤΗ ΠΙΕΣΗ ΛΕΙΤΟΥΡΓΙΑΣ: 12,5 bar
 - > ΜΕΓΙΣΤΗ ΘΕΡΜΟΚΡΑΣΙΑ: 50 °C
 - > ΠΑΡΟΧΗ: (P=10 bar - Δp=1 bar): 13800NI/min
 - > ΒΑΡΟΣ Κ: 1275 gr
 - > ΔΙΑΣΤ. ΣΥΣΚ (ΜxΠxΥ): 120x100x310 mm
- (*) OPTIONAL: Τα εξαρτ. στήριξης



ΕΛΑΙΩΤΗΡΑΣ L 1"

ΚΩΔΙΚΟΣ	41950
ΤΙΜΗ	98 €

- > ΜΕΓΙΣΤΗ ΠΙΕΣΗ ΛΕΙΤΟΥΡΓΙΑΣ: 12,5 bar
- > ΜΕΓΙΣΤΗ ΘΕΡΜΟΚΡΑΣΙΑ: 50 °C
- > ΠΑΡΟΧΗ: (P=10 bar - Δp=1 bar): 15000NI/min
- > ΒΑΡΟΣ Κ: 1230 gr
- > ΔΙΑΣΤ. ΣΥΣΚ (ΜxΠxΥ): 110x120x320 mm



ΡΥΘΜΙΣΤΗΣ ΜΕ ΥΔΑΤΟΠΑΓΙΔΑ FR 1"

ΚΩΔΙΚΟΣ	41953
ΤΙΜΗ	195 €

- > ΠΙΕΣΗ ΛΕΙΤΟΥΡΓΙΑΣ: 0-12,5 bar
 - > ΜΕΓΙΣΤΗ ΠΙΕΣΗ ΛΕΙΤΟΥΡΓΙΑΣ: 12,5 bar
 - > ΜΕΓΙΣΤΗ ΘΕΡΜΟΚΡΑΣΙΑ: 50 °C
 - > ΠΑΡΟΧΗ: (P=6,3 bar - Δp=1 bar): 13800NI/min
 - > ΒΑΡΟΣ Κ: 410 gr
 - > ΔΙΑΣΤ. ΣΥΣΚ (ΜxΠxΥ): 420x120x100 mm
- με μανόμετρο (***) OPTIONAL: Τα εξαρτ. στήριξης



ΡΥΘΜΙΣΤΗΣ ΜΕ ΥΔΑΤΟΠΑΓΙΔΑ + ΕΛΑΙΩΤΗΡΑΣ FR + L 1"

ΚΩΔΙΚΟΣ	41955
ΤΙΜΗ	315 €

- > ΠΙΕΣΗ ΛΕΙΤΟΥΡΓΙΑΣ: 0-12,5 bar
 - > ΜΕΓΙΣΤΗ ΠΙΕΣΗ ΛΕΙΤΟΥΡΓΙΑΣ: 12,5 bar
 - > ΜΕΓΙΣΤΗ ΘΕΡΜΟΚΡΑΣΙΑ: 50 °C
 - > ΠΑΡΟΧΗ: (P=6,3 bar - Δp=1 bar): 8000NI/min
 - > ΒΑΡΟΣ Κ: 3775 gr
 - > ΔΙΑΣΤ. ΣΥΣΚ (ΜxΠxΥ): 420x110x240 mm
- με μανόμετρο (***) OPTIONAL: Τα εξαρτ. στήριξης



(*) Για τη στήριξη τους χρειάζονται 2 φλάντζες ΚΩΔ.: 54194802 και 2 λαμάκια ΚΩΔ.: 54194803 (***) Για τη στήριξη τους χρειάζεται λαμάκι ΚΩΔ.: 54194803

Υψηλής ροπής εκκίνησης διακοπτόμενης λειτουργίας για χρήση σε αεροσυμπιεστές

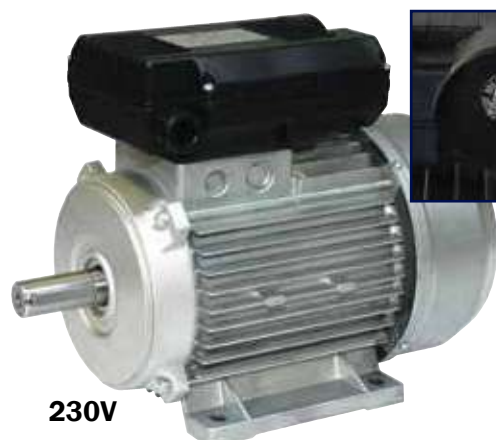

230V

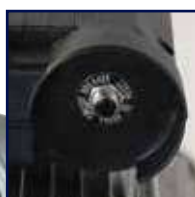

Με
θερμικό
προστασίας



400V/2P

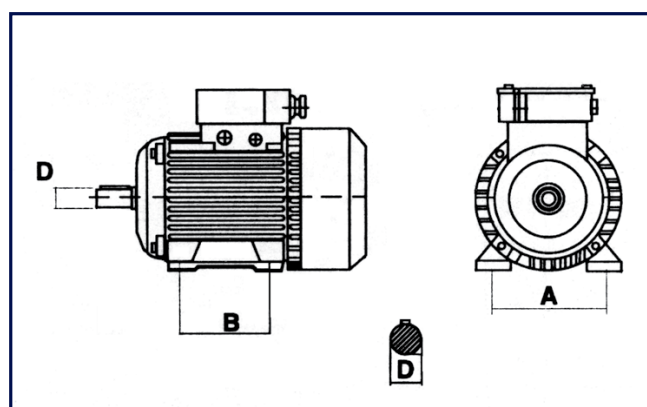

ΜΟΝΟΦΑΣΙΚΟΙ 2800 rpm

ΚΩΔΙΚΟΣ	ΙΣΧΥΣ (HP/kW)	ΜΕΓΕΘΟΣ	A (mm)	B (mm)	D (mm)	ΚΑΘΑΡΟ ΒΑΡΟΣ (kg)	ΤΙΜΗ
20203	2/1,5	71	112	90	16	9,4	159 €
20204	2/1,5	80	125	100	19	10,2	178 €
20207	2,5/1,8	80	125	100	19	11,7	188 €
20211	3/2,2	80	125	100	19	11,7	199 €
20209	3/2,2	90 L	140	125	24	17	269 €

ΤΡΙΦΑΣΙΚΟΙ 2P 2800 rpm

ΚΩΔΙΚΟΣ	ΙΣΧΥΣ (HP/kW)	ΜΕΓΕΘΟΣ	A (mm)	B (mm)	D (mm)	ΚΑΘΑΡΟ ΒΑΡΟΣ (kg)	ΤΙΜΗ
20270	2/1,5	90S	140	100	24	12,2	215 €
20272	3/2,2	90L	140	125	24	14,9	272 €
41159	4/3	90L	140	125	24	16,9	305 €
20274	4/3	100LA	160	140	28	18	345 €
41161	5,5/4	100LA	160	140	28	19,9	392 €
20276	5,5/4	112MA	190	140	28	23,6	439 €
41162	7,5/5,5	112MA	190	140	28	27,5	462 €
20278	7,5/5,5	132SA	216	140	38	35	570 €
20280	10/7,4	132SB	216	140	38	41	655 €
20282	15/11	160MA	254	210	42	51	1.020 €

Κεφαλές Αεροσυμπιεστών

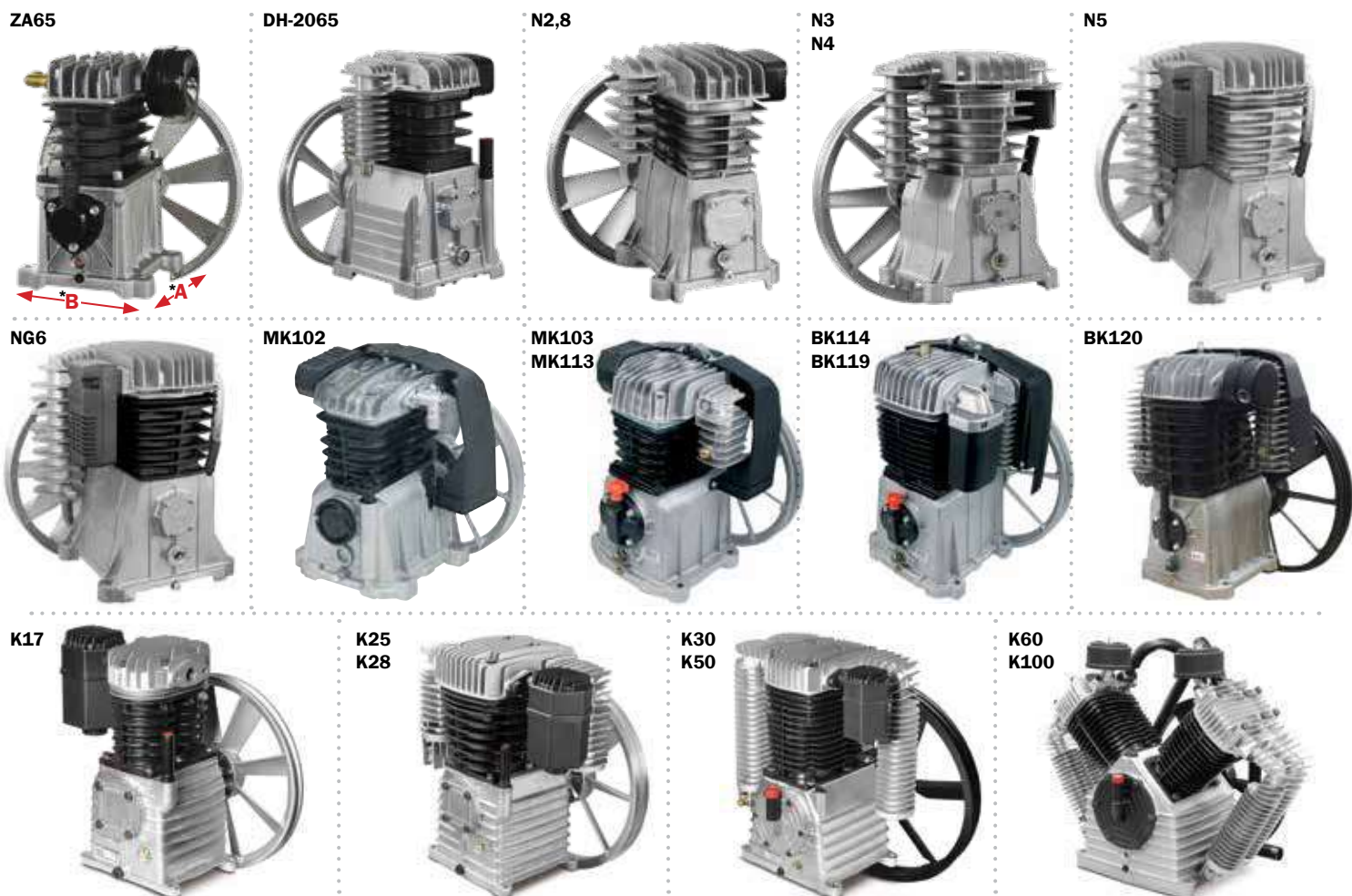

ΚΩΔΙΚΟΣ	ΤΥΠΟΣ	ΙΣΧΥΣ HP	Lt./min	ΚΥΛΙΝ- ΔΡΟΙ	ΣΤΑΔΙΑ	MAX. ΣΤΡΟΦΕΣ/1'	MAX. BAR	ΠΙΕΣΗ PSI	ΑΠΟΣΤΑΣΗ ΟΠΩΝ		ΒΟΛΑΝ		ΒΑΡΟΣ	ΤΙΜΗ
									*A (πλάτος)	*B (μήκος)	ΔΙΑΜΕΤΡΟΣ	ΛΟΥΚΙ		
20104	ZA65	3	250	2	1	950	8	115	120	160	300 mm	1A	9,0 kg	205 €
20090	DH-2065	3	354	2	1	920	10	145	140	160	280 mm	1A	12,3 kg	270 €
20136	N2,8 (A56)	2 - 3	253-295	2	1	1400 - 1620	10	145	120	140	280 mm	1A	6,2 kg	240 €
20118	N3 (A60)	3	315	2	1	1400	10	145	143	189	280 mm	1A	8,3 kg	340 €
20123	N4 (A80)	4	541	2	1	1400	10	145	152	204	370 mm	1A	11,7 kg	448 €
20126	N5 (A100)	5,5	606	2	2	1400	11	160	190	230	430 mm	2A	21 kg	638 €
20128	NG6 (A120M)	7,5	798	2	2	1400	11	160	198	248	430 mm	2A	24,2 kg	870 €
20017	MK102	2 - 3	235-321	2	1	1040 - 1420	10	145	120	160	258 mm	1A	9 kg	250 €
20019	MK103	3	365	2	1	1375	10	145	120	160	258 mm	1A	9,5 kg	285 €
20022	MK113	3 - 4	390-500	2	1	1015 - 1300	10	145	130	190	310 mm	1A	18,3 kg	395 €
20024	BK114	5,5	556/497	2	2	1370 / 1170	10/14	145/203	170	200	400 mm	1B	32,5 kg	785 €
20026	BK119	7,5	840/705	2	2	1250 / 1045	10/14	145/203	170	230	400 mm	1B	34 kg	945 €
20028	BK120	10	1080	2	2	1100	10	145	170	230	495 mm	2B	54,3 kg	1.450 €
20163	K17 (C34)	3	321	2	1	1000	10	145	132	180	320 mm	1A	14,9 kg	535 €
20166	K25 (C50)	4 - 5,5	520-578	2	2	1260 - 1400	11	160	163	205,6	385 mm	1A	20,6 kg	750 €
20168	K28 (C56)	5,5	662	2	2	1290	11	160	163	205,6	385 mm	1A	26,2 kg	875 €
20170	K30 (C60)	7,5	872	2	2	1150	11	160	190	228	400 mm	1B	37,6 kg	975 €
20171	K50 (C100)	10-15	1240-1504	2	2	1150 - 1400	11	160	210	290	550 mm	2B	71,5 kg	1.660 €
20172	K60 (C120)	15	1745	4	2	1190	11	160	244	298	550 mm	2B	79,6 kg	2.380 €
20173	K100 (C200)	20-25	2148-2578	4	2	1000 - 1400	11	160	283	388	550 mm	2B	128 kg	4.400 €

ΠΑΡΑΤΗΡΗΣΕΙΣ: Όλες οι ανωτέρω κεφαλές είναι εμβολοφόρες, αερόψυκτες, ελαιολίπαντες και συνοδεύονται από φίλτρο και βολάν. Όταν τοποθετείτε καινούρια κεφαλή σε παλαιό αεροσυμπιεστή οποιασδήποτε μάρκας, προσέχετε μεταξύ άλλων και τα εξής: 1) Τη διάμετρο της τροχαλίας που έχει ο προηγούμενος κινητήρας. Ελέγξτε επίσης και το βολάν. Από την τροχαλία του κινητήρα και το βολάν της κεφαλής εξαρτάται ο αριθμός των στροφών της κεφαλής. Αφήστε μια ανοχή στις στροφές τουλάχιστον 15% κάτω από το MAXIMUM (για την προστασία της κεφαλής και του κινητήρα). 2) Βάλτε απαραίτητα λάδι στο κάρτερ πριν την εκκίνηση (SAE 40 ή 30). 3) Ελέγξτε τη φορά περιστροφής του βολάν. Θα πρέπει να γίνεται σύμφωνα με το τόξο (για να ψύχει την κεφαλή). 4) Σφίξτε σωστά τον μιάνα κινήσεως και τα ρακόρ του σωλήνα που μεταφέρει τον αέρα στο αεροφυλάκιο. Ελέγξτε τα ρακόρ για τυχόν διαρροή τη στιγμή της λειτουργίας. 5) Ελέγξτε τον πιεσοστάτη (αυτόματα) και τη βαλβίδα αντεπιστροφής εσωτερικά. Βεβαιωθείτε για την ύπαρξη βαλβίδας ασφαλείας.

Στις αναγραφόμενες προτεινόμενες τιμές λιανικής δεν συμπεριλαμβάνεται Φ.Π.Α. και έξοδα μεταφοράς, συναρμολόγησης ή εγκατάστασης. Για τυχόν ισχύουσες εκπτώσεις και την τελική διαμόρφωση των τιμών επικοινωνείτε με το κατάστημα πώλησης.

ΠΙΕΣΟΣΤΑΤΗΣ (ΑΥΤΟΜΑΤΟΣ) ΜΙΚΡΟΣ



- Για αεροσυμπιεστές 230V
- Εύρωσ ρύθμισης πίεσης λειτουργίας 4-12bar
- Με σπείρωμα 1/4"

ΚΩΔΙΚΟΣ	20505 (NEMA)
ΤΙΜΗ	20 €

ΠΙΕΣΟΣΤΑΤΕΣ (ΑΥΤΟΜΑΤΟΙ) ΜΕΓΑΛΟΙ



- Για αεροσυμπιεστές 230V ή 400V
- Με σπείρωμα 1/4" (4 εξόδων)

ΚΩΔΙΚΟΣ	20506 (NEMA)
BAR	2,5 - 12
ΤΙΜΗ	24 €

16 bar



- Για αεροσυμπιεστές 230V ή 400V
- Με σπείρωμα 1/4"

ΚΩΔΙΚΟΣ	20510 (NEMA)
BAR	7,3 - 16
ΤΙΜΗ	32 €

ΠΙΕΣΟΣΤΑΤΕΣ NEMA ΜΕ ΘΕΡΜΙΚΟ ΠΡΟΣΤΑΣΙΑΣ



Με σπείρωμα 1/4"

ΚΩΔΙΚΟΣ	BAR	Amp.	ΤΙΜΗ
20536	4 - 12	4-6.3	76 €
20537	4 - 12	6.5-10	76 €
20538	4 - 12	10-16	76 €
20539	4 - 12	13-18	76 €

ΥΨΗΛΗΣ ΠΙΕΣΗΣ

ΚΩΔΙΚΟΣ	BAR	Amp.	ΤΙΜΗ
20540	7,3 - 16	6.5-10	80 €
20541	7,3 - 16	10-16	80 €

ΡΥΘΜΙΣΤΗΣ ΠΙΕΣΕΩΣ 1/4"



Για ερασιτεχνικούς αεροσυμπιεστές

ΚΩΔΙΚΟΣ	20404
ΤΙΜΗ	16,20 €

ΡΥΘΜΙΣΤΕΣ ΠΙΕΣΕΩΣ 3/8" & 1/2"



ΚΩΔΙΚΟΣ	20406	20408
ΣΠΕΙΡΩΜΑ	3/8"	1/2"
ΤΙΜΗ	28 €	39 €

ΣΗΜΕΙΩΣΗ: Για μεγάλη κατανάλωση αέρα να προτιμάτε τους Ρυθμιστές Γραμμής (βλ. σελ. 42-45)

ΒΑΝΑΚΙ ΡΥΘΜΙΣΤΩΝ



ΚΩΔΙΚΟΣ	ΤΥΠΟΣ	ΤΙΜΗ
31702	1/8"	3,50 €
31703	1/4"	3,80 €

ΒΑΝΑΚΙ ΑΕΡΟΣΥΜΠΙΕΣΤΩΝ



ΚΩΔΙΚΟΣ	ΤΥΠΟΣ	ΤΙΜΗ
31704	1/4"	5,50 €
31706	3/8"	5,50 €
31708	1/2"	6,20 €

ΗΛΕΚΤΡΟΒΑΛΒΙΔΑ ΠΛΗΡΗΣ

Πρέπει να τοποθετείται απαραίτητως σε όλους τους αεροσυμπιεστές 400V που συνδέονται με πίνακα αστέρα-τριγώνου



ΚΩΔΙΚΟΣ	ΤΥΠΟΣ	ΤΙΜΗ
23918	1/2" ΚΛΕΙΣΤΗ	45 €
23926	1/2" ΑΝΟΙΚΤΗ	80 €
23919	3/4" ΚΛΕΙΣΤΗ	80 €
23927	3/4" ΑΝΟΙΚΤΗ	98 €

ΣΦΑΙΡΙΚΟΙ ΚΡΟΥΝΟΙ MINI BALL



ΚΩΔΙΚΟΣ	ΤΥΠΟΣ	ΤΙΜΗ
23000	1/8" Α.Θ.	4,90 €
23001	1/4" Α.Θ.	4,90 €
23002	3/8" Α.Θ.	4,90 €
23003	1/2" Α.Θ.	5,70 €
23012	1/4" Θ.Θ.	5,20 €
23013	3/8" Θ.Θ.	5,20 €
23014	1/2" Θ.Θ.	6,80 €

ΣΦΑΙΡΙΚΟΙ ΚΡΟΥΝΟΙ BALL VALVE

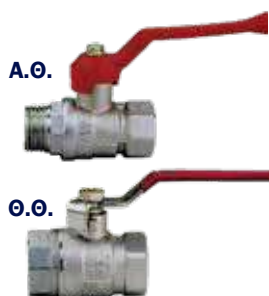

ΚΩΔΙΚΟΣ	ΤΥΠΟΣ	ΤΙΜΗ
23020	1/2" Α.Θ.	9,50 €
23021	3/4" Α.Θ.	11,50 €
23022	1" Α.Θ.	14,90 €
23028	1/2" Θ.Θ.	9,50 €
23029	3/4" Θ.Θ.	11,50 €
23030	1" Θ.Θ.	14,90 €
23031	1" 1/4 Θ.Θ.	24,00 €

ΒΑΛΒΙΔΕΣ ΑΝΤΕΠΙΣΤΡΟΦΗΣ

Βαλβίδες οριζόντιες με ρακόρ & μπιμπίκι



ΚΩΔΙΚΟΣ	ΤΥΠΟΣ	ΤΙΜΗ
20905	3/8" D10	7 €
20907	1/2" D10	11 €
20910	1/2" D14	11 €
20913	3/4" D14	17 €

Βαλβίδες οριζόντιες



ΚΩΔΙΚΟΣ	ΤΥΠΟΣ	ΤΙΜΗ
1. 20904	3/8" x 3/8"	5,70 €
2. 20911	1/2" x 3/8"	7,50 €
3. 20908	1/2" x 1/2"	8,80 €
4. 20917	1" x 3/4"	43,00 €

Βαλβίδες κάθετες



ΚΩΔΙΚΟΣ	ΤΥΠΟΣ	ΤΙΜΗ
1. 20906	1/2" x 3/8" Α.Α.	6,90 €
2. 20912	3/4" x 3/4" Θ.Α.	12,30 €
1. 20916	1" x 3/4" Α.Α.	18,00 €
3. 20918	1" x 1" Θ.Θ.	21,50 €
4. 20922	1" 1/2 x 1" 1/2 Θ.Θ.	180,00 €

Εξαρτήματα Αεροσυμπιεστών

ΒΑΛΒΙΔΕΣ ΑΣΦΑΛΕΙΑΣ



ΚΩΔΙΚΟΣ	ΤΥΠΟΣ	ΤΙΜΗ
21004	1/4" 11 bar	2,50 €
21006	3/8" 11 bar	4,10 €
21007	3/8" MEGA 11 bar	4,80 €
21005	3/8" B.T. 16 bar	5,00 €
21008	1/2" 11 bar	5,90 €

ΜΑΝΟΜΕΤΡΑ

Αεροσυμπιεστών & Ρυθμιστών



ΚΩΔΙΚΟΣ	ΤΥΠΟΣ	ΤΙΜΗ
43110	1/8" Ø 40	3,90 €
43111	1/8" Ø 50	4,50 €
21106	1/4" Ø 50	4,50 €
21110	1/4" Ø 63	5,50 €



Αερόμετρων 1/4"

ΚΩΔΙΚΟΣ	ΤΥΠΟΣ	ΤΙΜΗ
21120	1/4" Ø 63 Κ.Β.	5,50 €
21122	1/4" Ø 63 Π.Β.	5,50 €
21124	1/4" Ø 80 Π.Β.	15,30 €

Αεροσυμπιεστών
Γλυκερίνης 1/4"



Πίσω βόλτα

ΚΩΔΙΚΟΣ	ΤΥΠΟΣ	ΤΙΜΗ
21130	Ø 63 Π.Β. 0-16 Bar	9,60 €
21131	Ø 63 Π.Β. 0-25 Bar	9,60 €

Κάτω βόλτα

ΚΩΔΙΚΟΣ	ΤΥΠΟΣ	ΤΙΜΗ
21135	Ø 63 Κ.Β. 0-16 Bar	9,60 €
21136	Ø 63 Κ.Β. 0-25 Bar	9,60 €

ΑΝΤΙΚΡΑΔΑΣΜΙΚΗ ΒΑΣΗ - ΠΕΔΙΛΟ ΚΑΜΠΑΝΑ

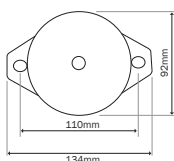

92x45 mm με ωπή M12
ΙΚΑΝΟΤ. max. 175kg

ΚΩΔΙΚΟΣ	ΤΙΜΗ
30939	36,50 €

ΤΡΟΧΟΣ ΠΕΡΙΣΤΡΕΦΟΜΕΝΟΣ



ΚΩΔΙΚΟΣ	ΤΥΠΟΣ	ΤΙΜΗ
20664	Ø 80 με βίδα	8,50 €
20666	Ø 125 με βίδα	11,50 €

ΤΡΟΧΟΣ ΣΤΑΘΕΡΟΣ ΕΛΑΣΤΙΚΟΣ



ΚΩΔΙΚΟΣ	ΤΥΠΟΣ	ΤΙΜΗ
20610	Ø 150	6,00 €
20612	Ø 175	10,00 €
20618	Ø 250	13,50 €

ΠΙΛΟΤΟΙ (για βενζινοκίνητους αεροσυμπιεστές)

Οι πιλότοι είναι ειδικές βαλβίδες απαραίτητες για την προστασία των κεφαλών στα βενζινοκίνητα.



ΚΩΔΙΚΟΣ	ΤΥΠΟΣ	ΤΙΜΗ
20707	3/8"	75 €

(Τοποθέτηση στην εξαγωγή της κεφαλής
-αντικαθιστά την βαλβίδα αντεπιστροφής)



ΚΩΔΙΚΟΣ	ΤΥΠΟΣ	ΤΙΜΗ
20708	1/2"	73 €
20710	3/4"	104 €



(Τοποθέτηση στην αναρρόφηση
της κεφαλής)

ΚΩΔΙΚΟΣ	ΤΥΠΟΣ	ΤΙΜΗ
20714	Ø 3/4" x 1"	55 €

ΒΑΛΒΙΔΑ ΕΠΙΤΑΧΥΝΣΗΣ (για βενζινοκίνητες)



(Ρυθμιστής στροφών)

ΚΩΔΙΚΟΣ	ΤΙΜΗ
20716	32 €

ΡΑΚΟΡΑΚΙ ΑΦΥΔΑΤΩΣΗΣ ΑΕΡΟΦΥΛΑΚΙΩΝ



ΚΩΔΙΚΟΣ	ΤΥΠΟΣ	ΤΙΜΗ
32538	1/4"	1,25 €
32539	3/8"	1,50 €
32540	1/2"	2,20 €

ΤΡΟΧΑΛΙΕΣ ΗΛΕΚΤΡΟΚΙΝΗΤΗΡΩΝ

ΚΩΔΙΚΟΣ	ΔΙΑΜΕΤΡΟΣ	ΑΥΛΑΚΙ	ΤΡΥΠΑ	ΤΙΜΗ
20807	Ø 90mm	1A	Ø 24mm	11,50 €
20848	Ø 100mm	1A	Ø 16mm	12,00 €
20808	Ø 100mm	1A	Ø 19mm	12,40 €
20895	Ø 110mm	1A	Ø 16mm	13,00 €
20809	Ø 110mm	1A	Ø 19mm	13,00 €
20812	Ø 110mm	1A	Ø 24mm	13,00 €
20832	Ø 120mm	1A	Ø 19mm	14,20 €
20811	Ø 120mm	1A	Ø 24mm	14,20 €
20813	Ø 130mm	1A	Ø 24mm	15,50 €
20814	Ø 140mm	1A	Ø 24mm	18,00 €
20838	Ø 160mm	2A	Ø 28mm	32,00 €
20860	Ø 170mm	1B	Ø 28mm	32,00 €
20851	Ø 170mm	1B	Ø 38mm	32,00 €
20840	Ø 180mm	2A	Ø 28mm	35,00 €

Ταχυσύνδεσμος ορειχάλκινος ταψ



ΚΩΔΙΚΟΣ	ΤΥΠΟΣ	ΤΙΜΗ
42507	ΓΙΑ ΣΩΛΗΝΑ Φ6	4,50 €
42509	ΓΙΑ ΣΩΛΗΝΑ Φ8	5,00 €
42511	ΓΙΑ ΣΩΛΗΝΑ Φ10	7,10 €

Ταχυσύνδεσμος ορειχάλκινος ευθύς



ΚΩΔΙΚΟΣ	ΤΥΠΟΣ	ΤΙΜΗ
42573	ΓΙΑ ΣΩΛΗΝΑ Φ6	3,45 €
42574	ΓΙΑ ΣΩΛΗΝΑ Φ8	3,95 €
42576	ΓΙΑ ΣΩΛΗΝΑ Φ10	5,25 €

Ταχυσύνδεσμος ευθύς



ΚΩΔΙΚΟΣ	ΤΥΠΟΣ	ΤΙΜΗ
42554	1/8" Α ΓΙΑ ΣΩΛΗΝΑ Φ6	1,75 €
42555	1/4" Α ΓΙΑ ΣΩΛΗΝΑ Φ6	1,80 €
42556	1/4" Α ΓΙΑ ΣΩΛΗΝΑ Φ8	1,90 €
42557	1/4" Α ΓΙΑ ΣΩΛΗΝΑ Φ10	2,55 €

Ταχυσύνδεσμος γωνιακός



ΚΩΔΙΚΟΣ	ΤΥΠΟΣ	ΤΙΜΗ
42559	1/4" Α ΓΙΑ ΣΩΛΗΝΑ Φ6	3,65 €
42560	1/4" Α ΓΙΑ ΣΩΛΗΝΑ Φ8	3,90 €
42562	1/4" Α ΓΙΑ ΣΩΛΗΝΑ Φ10	4,80 €

Σημείωση: Ελάχιστη ποσότητα παραγγελίας ανά κωδικό: 10 τεμάχια

Ρακόρ αέρος απλό



ΚΩΔΙΚΟΣ	ΤΥΠΟΣ	ΤΙΜΗ
42300	∅ 6 mm	0,65 €
42301	∅ 8 mm	0,70 €
42302	∅ 10 mm	1,10 €

Ρακόρ με αρσενικό σπείρωμα & σφιγκτήρα ασφαλείας



ΚΩΔΙΚΟΣ	ΤΥΠΟΣ	ΤΙΜΗ
42320	1/4"- 6x13 mm	2,00 €
42321	1/4"- 8x15 mm	2,15 €
42323	3/8"- 13x21 mm	8,70 €

Ρακόρ με σφιγκτήρα ασφαλείας



ΚΩΔΙΚΟΣ	ΤΥΠΟΣ	ΤΙΜΗ
42315	6x13 mm	1,90 €
42316	8x15 mm	2,00 €

Μαστός με φρεζόβιδα



ΚΩΔΙΚΟΣ	ΤΥΠΟΣ	ΤΙΜΗ
32420	1/4"	1,30 €
32421	3/8"	1,50 €
32422	1/2"	1,75 €

Ρακόρ με θηλυκό σπείρωμα



ΚΩΔΙΚΟΣ	ΤΥΠΟΣ	ΤΙΜΗ
42318	1/4"	0,90 €

Μαστός για πλαστικό σωληνάκι ίσιο



ΚΩΔΙΚΟΣ	ΤΥΠΟΣ	ΤΙΜΗ
32804	1/4"-4x6 mm	1,20 €
32805	1/4"-6x8 mm	1,40 €
32806	1/4"-8x10 mm	1,50 €
32809	3/8"-10x12 mm	2,00 €

Ρακόρ με αρσενικό σπείρωμα



ΚΩΔΙΚΟΣ	ΤΥΠΟΣ	ΤΙΜΗ
32403	1/8"x6 mm	0,65 €
32404	1/8"x8 mm	0,65 €
32405	1/4"x6 mm	0,76 €
32406	1/4"x8 mm	0,80 €
32407	1/4"x10 mm	0,80 €
32409	3/8"x8 mm	1,10 €
32410	3/8"x10 mm	1,10 €
32411	3/8"x13 mm	1,10 €
32413	1/2"x8 mm	1,70 €
32414	1/2"x10 mm	1,70 €
32415	1/2"x13 mm	1,80 €

Ρακόρ για φρεζόβιδα και σωλήνα σπирάλ



ΚΩΔΙΚΟΣ	ΤΥΠΟΣ	ΤΙΜΗ
42538	6x8 mm	3,00 €
42540	8x10 mm	3,15 €

Ρακόρ περιστρεφόμενο με αρσενικό σπείρωμα για σωλήνα σπирάλ



ΚΩΔΙΚΟΣ	ΤΥΠΟΣ	ΤΙΜΗ
42542	1/4"-6x8 mm	3,00 €
42544	1/4"-8x10 mm	3,15 €

Εξαρτήματα Αέρος Διάφορα

Σημείωση: Ελάχιστη ποσότητα παραγγελίας ανά κωδικό: 10 τεμάχια

Φρεζόβιδα



ΚΩΔΙΚΟΣ	ΤΥΠΟΣ	ΤΙΜΗ
42324	1/4"	0,55 €
42325	3/8"	0,60 €
42326	14x1,25 mm	0,60 €

Σύνδεσμος σωλήνα απλός



ΚΩΔΙΚΟΣ	ΤΥΠΟΣ	ΤΙΜΗ
42344	Ø 8 mm	0,70 €
42349	Ø 10 mm	0,80 €

Σύνδεσμος με φρεζόβιδες πλήρης



ΚΩΔΙΚΟΣ	ΤΙΜΗ
42331	1,90 €

Σύνδεσμος ταφ με φρεζόβιδες πλήρης



ΚΩΔΙΚΟΣ	ΤΙΜΗ
42332	4,45 €

Μούφα απλή



ΚΩΔΙΚΟΣ	ΤΥΠΟΣ	ΤΙΜΗ
32541	1/8" x 1/8"	0,50 €
32542	1/4" x 1/4"	0,82 €
32543	3/8" x 3/8"	1,17 €
32544	1/2" x 1/2"	2,00 €

Μούφα συστολική



ΚΩΔΙΚΟΣ	ΤΥΠΟΣ	ΤΙΜΗ
32545	1/4" x 1/8"	0,82 €
32546	3/8" x 1/4"	1,25 €
32547	3/8" x 1/8"	1,40 €
32548	1/2" x 3/8"	2,20 €
32549	1/2" x 1/4"	2,20 €
32550	1/2" x 1/8"	2,20 €

Συστολή Αμερικής



ΚΩΔΙΚΟΣ	ΤΥΠΟΣ	ΤΙΜΗ
32577	1/4" x 1/8"	0,55 €
32578	3/8" x 1/4"	0,70 €
32579	3/8" x 1/8"	0,95 €
32580	1/2" x 3/8"	1,05 €
32581	1/2" x 1/4"	1,20 €
32582	1/2" x 1/8"	1,35 €
32619	3/4" x 1/2"	2,00 €

Συστολή Αγγλίας



ΚΩΔΙΚΟΣ	ΤΥΠΟΣ	ΤΙΜΗ
32583	1/4" x 1/8"	0,80 €
32584	3/8" x 1/4"	1,25 €
32585	3/8" x 1/8"	1,15 €
32586	1/2" x 3/8"	1,90 €
32587	1/2" x 1/4"	1,90 €

Τάπα αρσενική



ΚΩΔΙΚΟΣ	ΤΥΠΟΣ	ΤΙΜΗ
32594	1/8"	0,47 €
32595	1/4"	0,60 €
32596	3/8"	0,90 €
32597	1/2"	1,50 €

Μαστός απλός



ΚΩΔΙΚΟΣ	ΤΥΠΟΣ	ΤΙΜΗ
32561	1/8" x 1/8"	0,60 €
32562	1/4" x 1/4"	0,85 €
32563	3/8" x 3/8"	1,10 €
32564	1/2" x 1/2"	1,80 €

Μαστός συστολικός



ΚΩΔΙΚΟΣ	ΤΥΠΟΣ	ΤΙΜΗ
32565	1/4" x 1/8"	0,80 €
32566	3/8" x 1/4"	1,10 €
32567	3/8" x 1/8"	0,96 €
32568	1/2" x 3/8"	1,80 €
32569	1/2" x 1/4"	1,80 €
32570	1/2" x 1/8"	1,70 €

Μαστός υψηλής πίεσεως



ΚΩΔΙΚΟΣ	ΤΥΠΟΣ	ΤΙΜΗ
31206	1/4" x 1/4"	0,90 €
31207	3/8" x 3/8"	1,20 €
31212	3/8" x 1/4"	1,20 €
31208	1/2" x 1/2"	1,70 €
31214	1/2" x 3/8"	1,70 €

Μαστός χαλκοσωλήνα



ΚΩΔΙΚΟΣ	ΤΥΠΟΣ	ΤΙΜΗ
32523	3/8" - 8x10 mm	1,18 €
32524	1/2" - 12x14 mm	1,55 €
32526	3/4" - 18x20 mm	3,30 €
32527	1" - 18x20 mm	3,80 €

Παξιμάδι χαλκοσωλήνα



ΚΩΔΙΚΟΣ	ΤΥΠΟΣ	ΤΙΜΗ
32534	3/8" x 10 mm	0,94 €
32535	1/2" x 14 mm	1,30 €
32537	3/4" x 20 mm	2,60 €

Γωνία ορειχάλκινη



ΚΩΔΙΚΟΣ	ΤΥΠΟΣ	ΤΙΜΗ
32504	1/8"	1,05 €
32505	1/4"	1,65 €
32506	3/8"	2,75 €
32507	1/2"	3,70 €

Ταφ ορειχάλκινο



ΚΩΔΙΚΟΣ	ΤΥΠΟΣ	ΤΙΜΗ
32433	1/8"	1,60 €
32434	1/4"	2,55 €
32435	3/8"	3,85 €
32436	1/2"	5,50 €

Ταφ βάση πιεσοστάτη



ΚΩΔΙΚΟΣ	ΤΥΠΟΣ	ΤΙΜΗ
32515	1/4" Standard	2,40 €

Σταυρός ορειχάλκινος



ΚΩΔΙΚΟΣ	ΤΥΠΟΣ	ΤΙΜΗ
32437	1/8"	2,60 €
32438	1/4"	3,50 €
32439	3/8"	5,25 €
32440	1/2"	8,70 €

ΒΕ (V) ορειχάλκινο



ΚΩΔΙΚΟΣ	ΤΥΠΟΣ	ΤΙΜΗ
32441	1/4"	2,60 €
32442	3/8"	2,95 €
32443	1/2"	5,10 €

Πρίζα αέρος με αρσενικό σπείρωμα



ΚΩΔΙΚΟΣ	ΤΥΠΟΣ	ΤΙΜΗ
42502	1/4"	4,25 €
42504	3/8"	4,25 €
42506	1/2"	5,05 €

Βύσμα πρίζας με αρσενικό σπείρωμα



ΚΩΔΙΚΟΣ	ΤΥΠΟΣ	ΤΙΜΗ
42528	1/4"	0,88 €
42530	3/8"	1,05 €

Πρίζα αέρος με ουρά



ΚΩΔΙΚΟΣ	ΤΥΠΟΣ	ΤΙΜΗ
42550	∅ 6 mm	4,35 €
42552	∅ 8 mm	4,35 €
42553	∅ 10 mm	4,50 €

Βύσμα πρίζας με ουρά



ΚΩΔΙΚΟΣ	ΤΥΠΟΣ	ΤΙΜΗ
32461	∅ 8 mm	0,98 €

Πρίζα αέρος με ουρά & σφιγκτήρα ασφαλείας για ελαστικό σωλήνα



ΚΩΔΙΚΟΣ	ΤΥΠΟΣ	ΤΙΜΗ
42512	6x13 mm	5,85 €
42514	8x15 mm	6,05 €
42517	10x17 mm	6,50 €

Βύσμα πρίζας με ουρά & σφιγκτήρα ασφαλείας για ελαστικό σωλήνα



ΚΩΔΙΚΟΣ	ΤΥΠΟΣ	ΤΙΜΗ
42522	6x13 mm	1,90 €
42524	8x15 mm	1,90 €
42527	10x17 mm	2,45 €

Πρίζα αέρος για σωλήνα σπирάλ



ΚΩΔΙΚΟΣ	ΤΥΠΟΣ	ΤΙΜΗ
42518	6x8 mm	5,35 €
42520	8x10 mm	5,55 €
42521	10x12 mm	6,30 €

Βύσμα πρίζας για σωλήνα σπирάλ



ΚΩΔΙΚΟΣ	ΤΥΠΟΣ	ΤΙΜΗ
42534	6x8 mm	1,75 €
42536	8x10 mm	1,85 €
42537	10x12 mm	2,25 €

Πρίζα αέρος με θηλυκό σπείρωμα



ΚΩΔΙΚΟΣ	ΤΥΠΟΣ	ΤΙΜΗ
42508	1/4"	4,40 €
42510	3/8"	4,40 €

Βύσμα πρίζας με θηλυκό σπείρωμα



ΚΩΔΙΚΟΣ	ΤΥΠΟΣ	ΤΙΜΗ
42531	1/4"	1,10 €

Πρίζα γίγας με αρσενικό σπείρωμα



ΚΩΔΙΚΟΣ	ΤΥΠΟΣ	ΤΙΜΗ
42546	1/2"	15,60 €

Βύσμα πρίζας για φρεζόβιδα



ΚΩΔΙΚΟΣ	ΤΙΜΗ
42532	1,10 €

Πρίζα γίγας με ουρά & σφιγκτήρα ασφαλείας για ελαστικό σωλήνα



ΚΩΔΙΚΟΣ	ΤΥΠΟΣ	ΤΙΜΗ
42547	13x21 mm	20,40 €

Βύσμα πρίζας γίγας με αρσενικό σπείρωμα



ΚΩΔΙΚΟΣ	ΤΥΠΟΣ	ΤΙΜΗ
42549	1/2"	3,15 €

Βύσμα πρίζας γίγας με ουρά & σφιγκτήρα ασφαλείας για ελαστικό σωλήνα



ΚΩΔΙΚΟΣ	ΤΥΠΟΣ	ΤΙΜΗ
42548	13x21 mm	9,80 €

Πρίζες Αέρος Universal* Ιταλίας

*Οι πρίζες αέρος UNIVERSAL είναι κατάλληλες για βύσματα ΙΤΑΛΙΚΟΥ, ΓΕΡΜΑΝΙΚΟΥ, ΑΜΕΡΙΚΑΝΙΚΟΥ και ΕΛΒΕΤΙΚΟΥ τύπου.

Σημείωση: Ελάχιστη ποσότητα παραγγελίας ανά κωδικό: 10 τεμάχια

Πρίζα αέρος με αρσενικό σπείρωμα



ΚΩΔΙΚΟΣ	ΤΥΠΟΣ	ΤΙΜΗ
42580	1/4"	4,20 €
42581	3/8"	4,20 €
42582	1/2"	5,00 €

Πρίζα αέρος με θηλυκό σπείρωμα



ΚΩΔΙΚΟΣ	ΤΥΠΟΣ	ΤΙΜΗ
42583	1/4"	4,40 €
42584	3/8"	4,40 €

Πρίζα αέρος με ουρά & σφιγκτήρα ασφαλείας για ελαστικό σωλήνα



ΚΩΔΙΚΟΣ	ΤΥΠΟΣ	ΤΙΜΗ
42586	8x15 mm	6,05 €
42587	10x17 mm	6,45 €

Πρίζα αέρος με ουρά



ΚΩΔΙΚΟΣ	ΤΥΠΟΣ	ΤΙΜΗ
42590	∅ 6 mm	4,30 €
42591	∅ 8 mm	4,30 €
42592	∅ 10 mm	4,50 €



Πρίζα αέρος για σωλήνα σπирάλ

ΚΩΔΙΚΟΣ	ΤΥΠΟΣ	ΤΙΜΗ
42588	6x8 mm	5,35 €
42589	8x10 mm	5,50 €

Ταχυσύνδεσμοι Αέρος KAWASAKI Ιαπωνίας



Πρίζα αέρος με αρσενικό σπείρωμα



ΚΩΔΙΚΟΣ	ΤΥΠΟΣ	ΤΙΜΗ
48513	1/4"	8,00 €
48514	3/8"	8,50 €
48515	1/2"	10,20 €

Βύσμα πρίζας με αρσενικό σπείρωμα



ΚΩΔΙΚΟΣ	ΤΥΠΟΣ	ΤΙΜΗ
48522	1/4"	2,50 €
48523	3/8"	2,80 €

Πρίζα αέρος με θηλυκό σπείρωμα



ΚΩΔΙΚΟΣ	ΤΥΠΟΣ	ΤΙΜΗ
48516	1/4"	8,00 €
48517	3/8"	8,50 €

Βύσμα πρίζας με θηλυκό σπείρωμα



ΚΩΔΙΚΟΣ	ΤΥΠΟΣ	ΤΙΜΗ
48512	1/4"	2,50 €

Πρίζα αέρος με ουρά



ΚΩΔΙΚΟΣ	ΤΥΠΟΣ	ΤΙΜΗ
48580	∅ 6 mm	7,80 €
48510	∅ 8 mm	8,30 €
48511	∅ 10 mm	8,80 €

Βύσμα πρίζας με ουρά



ΚΩΔΙΚΟΣ	ΤΥΠΟΣ	ΤΙΜΗ
48581	∅ 6 mm	2,50 €
48519	∅ 8 mm	2,50 €
48520	∅ 10 mm	2,80 €

Πρίζα γίγας με αρσενικό σπείρωμα



ΚΩΔΙΚΟΣ	ΤΥΠΟΣ	ΤΙΜΗ
48539	1/2"	26,50 €

Βύσμα πρίζας γίγας με αρσενικό σπείρωμα



ΚΩΔΙΚΟΣ	ΤΥΠΟΣ	ΤΙΜΗ
48559	1/2"	7,50 €

Πρίζα γίγας με ουρά



ΚΩΔΙΚΟΣ	ΤΥΠΟΣ	ΤΙΜΗ
48536	∅ 13 mm	26,00 €

Βύσμα πρίζας γίγας με ουρά



ΚΩΔΙΚΟΣ	ΤΥΠΟΣ	ΤΙΜΗ
48555	∅ 13 mm	8,00 €

Στις αναγραφόμενες προτεινόμενες τιμές λιανικής δεν συμπεριλαμβάνεται Φ.Π.Α. και έξοδα μεταφοράς, συναρμολόγησης ή εγκατάστασης. Για τυχόν ισχύουσες εκπτώσεις και την τελική διαμόρφωση των τιμών επικοινωνείτε με το κατάστημα πώλησης.

Speed Bond Κόλλες Σπειρωμάτων

ΣΕΙΡΑ M

Μέσης αντίστασης
(Μεσαία δύναμη συγκράτησης -
σχετικά εύκολη αποσυναρμολόγηση)



M150: Ενδείκνυται για μπουλόνια, βίδες, παξιμάδια έως M12, καθώς και για τοποθέτηση ρουλεμάν. Παρέχει προστασία από διάβρωση. Συνιστάται για συνδέσεις όπου χρειαζόμαστε μεσαία δύναμη συγκράτησης αλλά με σχετική ευκολία στην αποσυναρμολόγηση.

M500: Ενδείκνυται για σύνδεση και στεγανοποίηση ρακόρ και σπειρωμάτων ακριβείας έως 3/4". Συνιστάται για δίκτυα αέρα, λαδιού και υδραυλικά κυκλώματα όπου απαιτείται αποσυναρμολόγηση κατά τις εργασίες συντήρησης.

M2000: Ισχύει ότι και στην M500 αλλά με εφαρμογή σε σπειρώματα και επιφάνειες με μεγαλύτερη διάμετρο. Στεγανοποιεί, ασφαρίζει και προστατεύει από τη διάβρωση.

ΚΩΔΙΚΟΣ	ΤΥΠΟΣ/ΧΡΩΜΑ	ΙΞΩΔΕΣ	ΔΙΑΚΕΝΟ	ΡΟΠΗ	ml	ΤΙΜΗ
47080	M150 / κόκκινο	150 c.p.s.	0,10 mm	50-80 kg/cm ²	50 ml	10,50 €
47082	M500 / κόκκινο	600 c.p.s.	0,20 mm	50-80 kg/cm ²	50 ml	10,50 €
47084	M2000 / κόκκινο	2000 c.p.s.	0,30 mm	50-80 kg/cm ²	50 ml	10,50 €
47085	M2000 / κόκκινο	2000 c.p.s.	0,30 mm	50-80 kg/cm ²	250 ml	23,00 €

ΣΕΙΡΑ F

Υψηλής αντίστασης
(Μόνιμη σύνδεση - Δυσκολία στην
αποσυναρμολόγηση)



F150: Ενδείκνυται για γρανάζια, τροχαλίες, φτερωτές, ρουλεμάν, άξονες και για βίδες και παξιμάδια με λεπτά σπειρώματα υψηλής ακριβείας. Συνιστάται για μόνιμες συνδέσεις με πολύ καλή συναρμογή όπου χρειαζόμαστε πολύ μεγάλη δύναμη συγκράτησης.

F400: Ενδείκνυται για ρακόρ, ρουλεμάν, άξονες και εξαρτήματα κεφαλών αεροσυμπιεστών. Συνιστάται για μόνιμες συνδέσεις όπου αναπτύσσονται υψηλές θερμοκρασίες (έως 220°C).

F500: Ενδείκνυται για συνδέσεις σε κυλινδρικά εξαρτήματα και σπειρώματα M14 έως M40 όπου απαιτείται μεγάλη δύναμη συγκράτησης. Συνιστάται για μόνιμες συνδέσεις σε δίκτυα αέρα, λαδιού και υδραυλικά κυκλώματα όπου συνήθως δεν απαιτείται αποσυναρμολόγηση κατά τις εργασίες συντήρησης.

F2000: Ισχύει ότι και στην F500 αλλά με εφαρμογή σε επιφάνειες με μεγαλύτερη διάμετρο και σπειρώματα μεγαλύτερα από 1". Στεγανοποιεί, ασφαρίζει και προστατεύει από τη διάβρωση.

ΚΩΔΙΚΟΣ	ΤΥΠΟΣ/ΧΡΩΜΑ	ΙΞΩΔΕΣ	ΔΙΑΚΕΝΟ	ΡΟΠΗ	ml	ΤΙΜΗ
47072	F150 / πράσινο	150 c.p.s.	0,10 mm	200-250 kg/cm ²	50 ml	10,50 €
47074	F400 / πράσινο	350 c.p.s.	0,03-0,15 mm	150-250 kg/cm ²	50 ml	10,50 €
47076	F500 / πράσινο	600 c.p.s.	0,20 mm	120-250 kg/cm ²	50 ml	10,50 €
47078	F2000 / μπλε	2000 c.p.s.	0,30 mm	120-250 kg/cm ²	50 ml	10,50 €
47079	F2000 / μπλε	2000 c.p.s.	0,30 mm	120-250 kg/cm ²	250 ml	23,00 €

Κόλλα Στεγανοποίησης



823
Κόλλα με βάση το τεφλόν. Ενδείκνυται για όλα τα μεταλλικά σπειρώματα μη ακριβείας, καθώς και για εφαρμογές όπου απαιτείται αργή σκλήρυνση, παρατείνοντας έτσι το χρόνο επεξεργασίας για τυχόν ρυθμίσεις. Ιδανική για μη μόνιμες συνδέσεις αφού εξασφαλίζει μεγάλη ευκολία στην αποσυναρμολόγηση.

ΚΩΔΙΚΟΣ	47061
ΤΥΠΟΣ/ΧΡΩΜΑ	823 / λευκό
ΙΞΩΔΕΣ	2000 c.p.s.
ΔΙΑΚΕΝΟ	0,30 mm
ΡΟΠΗ	30-50 kg/cm ²
ml	50 ml
ΤΙΜΗ	10,50 €

ΧΡΗΣΕΙΣ

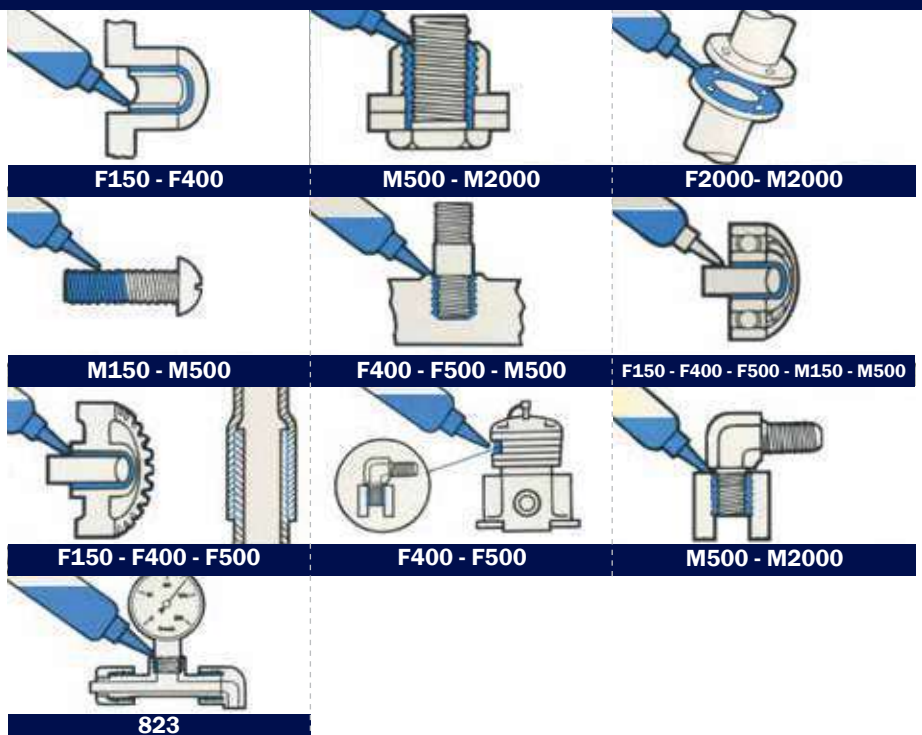

Φίλτρα κεφαλής OIL FREE SILENT



ΚΩΔΙΚΟΣ	ΤΥΠΟΣ	ΤΙΜΗ
602501	1/4"	9 €
602502	1/2"	10 €

Φίλτρα κεφαλής ΜΟΝΟΜΠΛΟΚ με σπείρωμα



ΚΩΔΙΚΟΣ	ΤΥΠΟΣ	ΤΙΜΗ
44201	3/8" πλήρες	6,80 €
44245	BT 3/8" πλήρες	6,80 €

Φίλτρο κεφαλής A30, A50, A56



ΚΩΔΙΚΟΣ	ΤΥΠΟΣ	ΤΙΜΗ
44205	3/8" πλήρες	10 €

Διαστάσεις φίλτρου: 99x55x32mm

Φίλτρο κεφαλής N2.8, N3, N4, DH2065



ΚΩΔΙΚΟΣ	ΤΥΠΟΣ	ΤΙΜΗ
44206	πλήρες	12,50 €

Διαστάσεις φίλτρου: 106x65x47mm

Φίλτρα κεφαλής A60, A80



ΚΩΔΙΚΟΣ	ΤΥΠΟΣ	ΤΙΜΗ
44211	εσωτερικό*	9 €
44212	πλήρες	18 €

*Διαστ. εσωτερικού στοιχείου: 70x50x50mm

Φίλτρο κεφαλής A100, A120, A200



ΚΩΔΙΚΟΣ	ΤΥΠΟΣ	ΤΙΜΗ
44214	εσωτερικό*	14,50 €

*Διαστ. εσωτερικού στοιχείου: 70x49x130mm

Φίλτρα κεφαλής N5, N6, N10



ΚΩΔΙΚΟΣ	ΤΥΠΟΣ	ΤΙΜΗ
44220	εσωτερικό	9,00 €
44217	πλήρες	22,50 €

Φίλτρα κεφαλής ΣΤΡΟΓΓΥΛΟ με σπείρωμα



ΚΩΔΙΚΟΣ	ΤΥΠΟΣ	ΤΙΜΗ
44224*	1/2" πλήρες	14,50 €
44225	1" πλήρες	21,50 €

* κατάλληλο για κεφαλή ZA65

Φίλτρα κεφαλής C16, C22, C34, C36



ΚΩΔΙΚΟΣ	ΤΥΠΟΣ	ΤΙΜΗ
44227	εσωτερικό*	10,00€
44228	πλήρες	26,50 €

*Διαστ. εσωτερικού στοιχείου: Ø75x48mm

Φίλτρα κεφαλής C50, C56, C60, C100, C120



ΚΩΔΙΚΟΣ	ΤΥΠΟΣ	ΤΙΜΗ
1. 44229	εσωτερικό*	15,50 €
2. 44230	πλήρες C50-C60	45,00 €
3. 44231	πλήρες C100	54,00 €
4. 44234	πλήρες C120	58,00 €

*Διαστ. εσωτερικού στοιχείου: Ø100x70mm

Φίλτρα κεφαλής "εξάγωνο" K17, K25, K28, K30, K50



ΚΩΔΙΚΟΣ	ΤΥΠΟΣ	ΤΙΜΗ
44232	εσωτερικό*	18 €
44233	πλήρες	54 €

*Διαστ. εσωτερικού στοιχείου: Ø75x135mm

Φίλτρο κεφαλής MK102



ΚΩΔΙΚΟΣ	ΤΥΠΟΣ	ΤΙΜΗ
44244	πλήρες	13,50 €

*Διαστ. εσωτερικού στοιχείου: Ø70x42x40mm

Φίλτρο κεφαλής MK94B, MK13, MK101, MK103, MK113



ΚΩΔΙΚΟΣ	ΤΥΠΟΣ	ΤΙΜΗ
44238	πλήρες	14,50 €

Φίλτρα κεφαλής BK14, BK19, BK20, BK120



ΚΩΔΙΚΟΣ	ΤΥΠΟΣ	ΤΙΜΗ
44236	εσωτερικό*	15,50 €
44235	πλήρες	39,50 €

*Διαστ. εσωτερικού στοιχείου: Ø87x70mm

Φίλτρο κεφαλής BK114, BK119



ΚΩΔΙΚΟΣ	ΤΥΠΟΣ	ΤΙΜΗ
44242	πλήρες	58 €



ΚΩΔΙΚΟΣ	ΠΕΡΙΓΡΑΦΗ	ΤΙΜΗ
44061	Καρυδάκια 1/2" CR-V (Σετ 10 τεμ.: 10, 11, 12, 13, 15, 17, 19, 21, 22, 24 mm)	30,00 €
44062	Καρυδάκια 1/2" CR. MO (Σετ 9 τεμ.: 11, 12, 13, 14, 16, 17, 19, 21, 22 mm)	51,00 €
44064	Καρυδάκια 3/4" CR. MO (Σετ 8 τεμ.: 26, 27, 29, 30, 32, 35, 36, 38 mm)	118,00 €
44066	Καρυδάκια 1" CR. MO (Σετ 5 τεμ.: 32, 35, 36, 38, 41 mm)	140,00 €
44067	Καρυδάκια 1" CR. MO (Σετ 9 τεμ.: 24, 27, 30, 32, 35, 38, 41, 46, 50 mm)	250,00 €
44071	Προέκταση 1/2"x75 mm CR.MO	7,20 €
44072	Προέκταση 1/2"x125 mm CR.MO	7,90 €
44074	Προέκταση 3/4"x150 mm CR.MO	30,00 €
44075	Προέκταση 3/4"x200 mm CR.MO	30,00 €
44077	Προέκταση 1"x200 mm CR.MO	56,00 €
44079	Συστολή 3/4"x1/2" CR.MO	11,50 €
44080	Συστολή 1"x3/4" CR.MO	25,00 €



ΚΩΔΙΚΟΣ	ΠΕΡΙΓΡΑΦΗ	ΤΙΜΗ
44014	Δίσκος 6" έκκεντρου αεροτριβείου	11,50 €
48587	Δίσκος 6" VELCRO έκκεντρου αεροτριβείου	23,50 €
48585	Δίσκος 6" έκκεντρου απορροφητικού αεροτριβείου	41,00 €
48584	Δίσκος 6" VELCRO έκκεντρου απορροφητικού αεροτριβείου	51,00 €
44015	Πλάκα 92x168 mm παλινδρομικού αεροτριβείου	8,15 €
44034	Πλάκα 70x445 mm ράσπας, αλουμίνιο	35,00 €
48501	Βάση στήριξης εξαρτημάτων αεροτριβείου 2"	6,10 €
48505	Δίσκος λείανσης 2" (GR 80) Σετ 10 τεμ.	11,50 €
48506	Δίσκος λείανσης 2" (GR 100) Σετ 10 τεμ.	11,50 €
48507	Δίσκος λείανσης 2" (GR 120) Σετ 10 τεμ.	11,50 €
48508	Δίσκος 2", προπαρασκευής επιφανειών Σετ 3 τεμ.	8,15 €
48502	Σμυριδοταινία 10x330 (GR 80)	2,00 €
48503	Σμυριδοταινία 10x330 (GR 100)	2,00 €
48504	Σμυριδοταινία 10x330 (GR 120)	2,00 €
48586	Δίσκος κοπής 3" (για κοφτάκι)	2,25 €

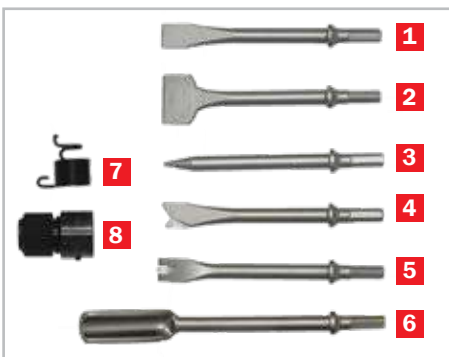

ΚΩΔΙΚΟΣ	ΠΕΡΙΓΡΑΦΗ	ΤΙΜΗ
1. 48593	Κοπίδι αεροκόπιδου 180 mm x 20 mm, καρέ εξάγωνο 10 mm	8,15 €
2. 44020	Κοπίδι αεροκόπιδου, 180 mm x 40 mm, καρέ εξάγωνο 10 mm	12,15 €
3. 48592	Βελόνι αεροκόπιδου, 180 mm, καρέ εξάγωνο 10 mm	8,15 €
4. 48594	Σχιστικό αεροκόπιδου, μονής ακμής, 180 mm x 20 mm, καρέ εξάγωνο 10 mm	8,15 €
5. 48595	Σχιστικό αεροκόπιδου, τριπλής ακμής, 180 mm x 19 mm, καρέ εξάγωνο 10 mm	8,15 €
6. 44021	Κοπίδι αεροκόπιδου, χούφτα, 180 mm x 26 mm, καρέ εξάγωνο 10 mm	14,90 €
7. 44008	Ελατήριο αεροκόπιδου απλό	1,80 €
8. 44031	Τσok αεροκόπιδου αυτόματο (καταργεί το ελατήριο)	16,20 €



ΚΩΔΙΚΟΣ	ΠΕΡΙΓΡΑΦΗ ΣΕΤ	ΤΙΜΗ
44010	Σετ 5 κοπιδιών διάφορα εξάγωνα 180 mm	24,00 €
1.	Κοπίδι αεροκόπιδου, 180 mm x 20 mm, καρέ εξάγωνο 10 mm (βλ. κωδ. 48593)	
2.	Βελόνι αεροκόπιδου, 180 mm, καρέ εξάγωνο 10 mm (βλ. κωδ. 48592)	
3.	Σχιστικό αεροκόπιδου, μονής ακμής, 180 mm x 20 mm, καρέ εξάγωνο 10 mm (βλ. κωδ. 48594)	
4.	Σχιστικό αεροκόπιδου, διπλής ακμής, 180 mm x 20 mm, καρέ εξάγωνο 10 mm	
5.	Σχιστικό αεροκόπιδου, τριπλής ακμής, 180 mm x 19 mm, καρέ εξάγωνο 10 mm (βλ. κωδ. 48595)	



ΚΩΔΙΚΟΣ	ΠΕΡΙΓΡΑΦΗ	ΤΙΜΗ
44032	Εξάρτημα ματσακόνι με 19 βελόνες για αεροκόπιδo (τοποθετείται στο αεροκόπιδo και το μετατρέπει σε ματσακόνι με βελόνες)	59 €
44044	Σετ 19 βελόνες (ανταλλακτικό) για ματσακόνι (3x180mm)	16 €



ΚΩΔΙΚΟΣ	ΠΕΡΙΓΡΑΦΗ	ΤΙΜΗ
1. 48596	Κοπίδι σκαπτικού μικρού 240 mm x 30 mm, καρέ εξάγωνο 12 mm	19,70 €
2. 48597	Βελόνι σκαπτικού μικρού 250 mm, καρέ εξάγωνο 12 mm	19,70 €
3. 48598	Κοπίδι σκαπτικού μεγάλου 250 mm x 20 mm, καρέ εξάγωνο 15 mm	21,70 €
4. 48599	Βελόνι σκαπτικού μεγάλου 260 mm, καρέ εξάγωνο 15 mm	21,70 €
5. 44049	Ελατήριο σκαπτικού μικρού για καλέμι	12,30 €
6. 44063	Ελατήριο σκαπτικού μικρού για βελόνι	12,30 €

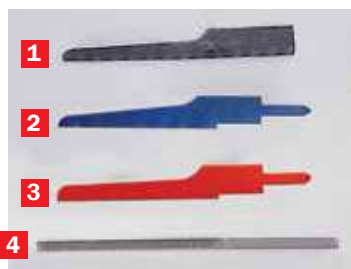

ΚΩΔΙΚΟΣ	ΠΕΡΙΓΡΑΦΗ	ΤΙΜΗ
1. 44096	Σεγάκι σέγας	3,40 €
2. 48590	Σεγάκι σέγας - λίμα 18T	3,40 €
3. 48591	Σεγάκι σέγας - λίμα 32T	3,40 €
4. 44083	Λιμάκια (σετ 5 τεμ.)	27,00 €
5. 44081	Τρυπανάκι Ξεπονταριστή Ø 6,5 mm	28,30 €
6. 44097	Τρυπανάκι Ξεπονταριστή Ø 8 mm	18,90 €
7. 41909	Ελαιωτήρας αεροεργαλείων	8,15 €
8. 44094	Βεντούζα διπλή	51,00 €
9. 44099	Ιμάντας	11,50 €
10. 44093	Μαχαίρια αποκολλητή (σετ 5 τεμ.)	96,00 €
11. 44065	Λεπίδι ίσιο 57mm	16,50 €
12. 44068	Λεπίδι ίσιο 90mm	27,00 €
13. 44069	Λεπίδι γυριστό 18mm	21,80 €
14. 44029	Τροχιστικό	23,60 €
15. 48562	Τσοκ τροχού Φλεξιμπλ 3mm	5,90 €
16. 48563	Τσοκ τροχού Φλεξιμπλ 6mm	5,90 €
17. 44070	Κεφαλή με μαχαίρια	53,00 €



Για πριτσιναδόρο
ΚΩΔ.: 42763



ΚΩΔΙΚΟΣ	Ø	ΤΙΜΗ
48564	2,4	3,40 €
48565	3,2	3,40 €
48566	4,0	3,40 €
48567	4,8	3,40 €

Για πριτσιναδόρο
ΚΩΔ.: 42764



ΚΩΔΙΚΟΣ	Ø	ΤΙΜΗ
48569	3,2	4,15 €
48570	4,0	4,15 €
48571	4,8	4,15 €

Για πριτσιναδόρο
ΚΩΔ.: 42765



ΚΩΔΙΚΟΣ	Ø	ΤΙΜΗ
48582	2,4	4,70 €
48583	3,2	4,70 €
48588	4,8	4,70 €
48589	5,6	4,70 €

Εξαρτήματα Αεροεργαλείων



ΚΩΔΙΚΟΣ	ΠΕΡΙΓΡΑΦΗ	ΤΙΜΗ
48546	Δίσκος 6" έκκεντρον αεροτριβείου KPT-43L	20 €
48547	Δίσκος 6" αεροτριβείου KPT-161 DA	51 €
48548	Δίσκος 6" απορροφητικού αεροτριβείου KPT-161 DAF	51 €
48549	Πλάκα 93x176 mm αεροτριβείου KPT-173	48 €
48550	Πλάκα 93x176 mm απορροφητικού αεροτριβείου KPT-173F	50 €



ΚΩΔΙΚΟΣ	ΠΕΡΙΓΡΑΦΗ	ΤΙΜΗ
1. 48574	Κοπίδι πλατύ 805H αεροκόπιδου 170 mm x 30 mm, καρέ εξάγωνο 10 mm	20 €
2. 48575	Βελόνι 812H αεροκόπιδου 165 mm, καρέ εξάγωνο 10 mm	16 €
3. 48576	Κοπίδι 810H αεροκόπιδου 175 mm x 20 mm, καρέ εξάγωνο 10 mm	16 €
4. 48577	Κοπίδι 815H ξεποντ/τος αεροκόπιδου 155 mm x 18 mm, καρέ εξάγωνο 10 mm	21 €
5. 48578	Σχιστικό 816H λαμαρίνας αεροκόπιδου 140 mm x 20 mm, καρέ εξάγωνο 10 mm	22 €
6. 48579	Σχιστικό 807H λουκιών αεροκόπιδου 150 mm x 17 mm, καρέ εξάγωνο 10 mm	26 €
7. 48526	Κοπίδι 810R αεροκόπιδου 175 mm x 20 mm, καρέ στρογγυλό 10 mm	14 €
8. 48527	Κοπίδι 815R ξεποντ/τος αεροκόπιδου 145 mm x 19 mm, καρέ στρογγυλό 10 mm	14 €
9. 48528	Σχιστικό 816R λαμαρίνας αεροκόπιδου 145 mm x 20 mm, καρέ στρογγυλό 10 mm	15 €
10. 48529	Σχιστικό 807R λουκιών αεροκόπιδου 145 mm x 17 mm, καρέ στρογγυλό 10 mm	17 €
11. 48540	Ελατήριο αεροκόπιδου KPT-52/52H	7,50 €



ΚΩΔΙΚΟΣ	ΠΕΡΙΓΡΑΦΗ	ΤΙΜΗ
1. 48534	Βελόνι σκαπτικού KPT-NCOS 200 mm, καρτέ εξάγωνο 11 mm	21 €
2. 48535	Κοπίδι σκαπτικού KPT-NCOS 200 mm x 16 mm, καρτέ εξάγωνο 11 mm	23 €
3. 48544	Ελατήριο σκαπτικού KPT-NCOS	17 €
4. 48537	Βελόνι σκαπτικού KPT-NC2S 250 mm, καρτέ εξάγωνο 15 mm	24 €
5. 48538	Κοπίδι σκαπτικού KPT-NC2S 250 mm x 20 mm, καρτέ εξάγωνο 15 mm	24 €
6. 48545	Ελατήριο σκαπτικού KPT-NC2S	17 €



ΚΩΔΙΚΟΣ	ΠΕΡΙΓΡΑΦΗ	ΤΙΜΗ
48530	ΚΟΠΙΔΙ ΞΥΣΤΡΑΣ KPT-F2	25 €
48531	ΚΟΠΙΔΙ ΞΥΣΤΡΑΣ KPT-F4, KPT-F6	21 €
48532	ΣΕΤ 19 ΤΕΜ. ΒΕΛΟΝΕΣ ΓΙΑ ΜΑΤΣΑΚΟΝΙ (3x180mm)	26 €
48541	ΤΣΟΚ ΞΥΣΤΡΑΣ F2	31 €
48542	ΤΣΟΚ ΞΥΣΤΡΑΣ F4	22 €
48543	ΤΣΟΚ ΞΥΣΤΡΑΣ F6	21 €



ΚΩΔΙΚΟΣ	ΠΕΡΙΓΡΑΦΗ	ΤΙΜΗ
48556	ΣΕΤ 10 ΤΕΜ. ΣΕΓΑΚΙΑ 10Τ ΞΥΛΟΥ	51 €
48557	ΣΕΤ 10 ΤΕΜ. ΣΕΓΑΚΙΑ 32Τ ΒΙ ΜΕΤΑΛ	51 €
48558	ΣΕΤ 3 ΤΕΜ. ΛΙΜΑΚΙΑ	26 €



ΚΩΔΙΚΟΣ	ΠΕΡΙΓΡΑΦΗ	ΤΙΜΗ
1. 48561	ΤΣΟΚ 6mm ΤΡΟΧΟΥ ΦΛΕΞΙΜΠΛ	15 €
2. 48551	ΜΠΕΚ ΠΡΙΤΣΙΝΑΔΟΡΟΥ ΑΕΡΟΣ 3,2mm	11,50 €
2. 48552	ΜΠΕΚ ΠΡΙΤΣΙΝΑΔΟΡΟΥ ΑΕΡΟΣ 4,0mm	11,50 €
2. 48553	ΜΠΕΚ ΠΡΙΤΣΙΝΑΔΟΡΟΥ ΑΕΡΟΣ 4,8mm	11,50 €



ΚΩΔΙΚΟΣ	ΠΕΡΙΓΡΑΦΗ	ΤΙΜΗ
1. 48533	ΑΥΤΟΜΑΤΟ ΤΣΟΚ ΑΕΡΟΔΡΑΠΑΝΟΥ 10mm (3/8")	25 €
2. 48573	ΑΥΤΟΜΑΤΟ ΤΣΟΚ ΑΕΡΟΔΡΑΠΑΝΟΥ 13mm (3/8")	35 €

02



**ΗΛΕΚΤΡΙΚΑ ΕΡΓΑΛΕΙΑ
& ΕΡΓΑΛΕΙΑ ΜΠΑΤΑΡΙΑΣ**

ΕΠΑΝΑΦΟΡΤΙΖΟΜΕΝΟ ΚΑΤΣΑΒΙΔΙ 3,6 VOLT

3.6 V
1.3 Ah



- ✓ Ευέλικτο (compact με 6+1 ρυθμίσεις ροπής)
- ✓ Πολυμορφικό (μετατροπή του από γωνιακό σε ευθύ κατσαβίδι)
- ✓ Εργονομικό (αντιολισθητική λαβή, λυχνία εργασίας ένδειξη κατάστασης μπαταρίας)
- ✓ Με φακό LED στο κάτω άκρο



μετατροπή από γωνιακό σε ευθύ κατσαβίδι



Συνοδεύεται με 43 εξαρτήματα

ΚΩΔΙΚΟΣ	63431
ΤΑΣΗ (V)	3.6 V
ΧΩΡΗΤ. ΜΠΑΤΑΡΙΑΣ (Ah)	1,3
ΡΥΘΜΙΣΕΙΣ ΡΟΠΗΣ	6
ΤΣΟΚ	1/4"
ΣΤΡΟΦΕΣ (rpm)	200
ΧΡΟΝΟΣ ΦΟΡΤΙΣΗΣ (h)	3-5
ΡΟΠΗ (N.M)	3
ΔΙΑΣΤΑΣΕΙΣ ΣΥΣΚ. (mm)	237 x 70 x 214
ΒΑΡΟΣ (Κ/Μ) (kg)	0,45 / 1,4
ΤΙΜΗ	36 €

ΕΠΑΝΑΦΟΡΤΙΖΟΜΕΝΟ ΚΑΤΣΑΒΙΔΙ 3,6 VOLT

3.6 V
2.0 Ah



- ✓ Ευθύ, compact, βολικό με νέο design
- ✓ Μαγνητικός αντάπτορας για μύτες
- ✓ Με ενσωματωμένη μπαταρία



Συνοδεύεται με κασετίνα και 25 εξαρτήματα

ΚΩΔΙΚΟΣ	633308
ΤΑΣΗ (V)	3.6 V
ΧΩΡΗΤ. ΜΠΑΤΑΡΙΑΣ (Ah)	2
ΡΥΘΜΙΣΕΙΣ ΡΟΠΗΣ	4
ΤΣΟΚ	1/4"
ΣΤΡΟΦΕΣ (rpm)	290
ΡΟΠΗ (N.M)	4 max.
ΔΙΑΣΤΑΣΕΙΣ ΣΥΣΚ. (mm)	220 x 115 x 50
ΒΑΡΟΣ (Κ/Μ) (kg)	0,3 / 0,7
ΤΙΜΗ	49 €

ΚΡΟΥΣΤΙΚΑ ΔΡΑΠΑΝΟΚΑΤΣΑΒΙΔΑ ΛΙΘΙΟΥ 10,8 VOLT

10.8 V
1.5 Ah

κωδ. 633074
με μια μπαταρία

κωδ. 63432
με δύο μπαταρίες



- ✓ Κρουστικό 10,8V
- ✓ Ηλεκτρονικό δεξί-αριστερό
- ✓ Ταχυτσόκ 10mm
- ✓ Μπαταρία λιθίου 10.8V 1,5Ah
- ✓ Με ταχυφορτιστή
- ✓ Με LED εργασίας



Συνοδεύονται με βαλιτσάκι μεταφοράς και 13 εξαρτήματα

ΚΩΔΙΚΟΣ	633074	63432
ΤΑΣΗ (V)	10.8	
ΣΤΡΟΦΕΣ (rpm)	0-350 / 0-1300	
ΙΣΧΥΣ ΚΡΟΥΣΗΣ (brpm)	0-5250 / 0-19500	
ΡΥΘΜΙΣΕΙΣ ΡΟΠΗΣ	20 (+2 ταχύτητες)	
ΡΟΠΗ (N.M)	27	
ΤΣΟΚ (mm)	10	
ΔΙΑΤΡΗΣΗ ΑΤΣΑΛΙ / ΞΥΛΟ (mm)	Ø10 / Ø18	
ΔΙΑΣΤΑΣΕΙΣ ΣΥΣΚ. (mm)	90 x 245 x 320	
ΒΑΡΟΣ (ΧΩΡΙΣ/ΜΕ ΜΠΑΤ.) (kg)	0,91 / 1,1	
ΒΑΡΟΣ ΣΥΣΚΕΥΑΣΙΑΣ (kg)	2,5	2,7
ΤΙΜΗ	99 €	119 €

ΣΕΤ ΚΡΟΥΣΤΙΚΟ ΔΡΑΠΑΝΟΚΑΤΣΑΒΙΔΟ ΛΙΘΙΟΥ + ΠΑΛΜΙΚΟ ΚΑΤΣΑΒΙΔΙ ΛΙΘΙΟΥ 10,8 VOLT - 2 x 2 Ah

10.8 V
2.0 Ah

με δύο μπαταρίες



Συνοδεύεται με βαλιτσάκι μεταφοράς και 17 εξαρτήματα

- ✓ 2 μπαταρίες λιθίου 10.8V 2Ah
- ✓ Με ταχυφορτιστή
- ✓ Με LED εργασίας (στο κρουστικό δραπανοκατσάβιδο)

ΚΩΔΙΚΟΣ ΣΕΤ	63479	
	ΚΡΟΥΣΤΙΚΟ ΔΡΑΠΑΝΟΚΑΤΣΑΒΙΔΟ	ΠΑΛΜΙΚΟ ΚΑΤΣΑΒΙΔΙ
ΤΑΣΗ (V)	10.8	10.8
ΣΤΡΟΦΕΣ (rpm)	0-350 / 0-1300	0-2000
ΙΣΧΥΣ ΚΡΟΥΣΗΣ (bpm)	0-5250 / 0-19500	0-3000
ΡΥΘΜΙΣΕΙΣ ΡΟΠΗΣ	20 (+2 ταχύτητες)	-
ΡΟΠΗ (N.M)	27	90
ΤΣΟΚ (mm)	10	1/4"
ΔΙΑΤΡΗΣΗ ΑΤΣΑΛΙ/ΞΥΛΟ (mm)	Ø10 / Ø18	-
ΒΑΡΟΣ (ΧΩΡΙΣ/ΜΕ ΜΠΑΤ.) (kg)	0,91 / 1,1	0,8 / 1,0
ΒΑΡΟΣ ΣΥΣΚΕΥΑΣΙΑΣ (kg)	3,6	
ΔΙΑΣΤΑΣΕΙΣ ΣΥΣΚ. (mm)	130 x 300 x 380	
ΤΙΜΗ	185 €	

ΚΡΟΥΣΤΙΚΑ ΔΡΑΠΑΝΟΚΑΤΣΑΒΙΔΑ ΛΙΘΙΟΥ 2 ΤΑΧΥΤΗΤΩΝ 18 VOLT

18 V
2.0 Ah

18 V
2.0 Ah

18 V
4.0 Ah

κωδ. 633075
με μια μπαταρία

κωδ. 63433
με δύο μπαταρίες

κωδ. 63434
με δύο μπαταρίες



Συνοδεύονται με βαλιτσάκι μεταφοράς και 13 εξαρτήματα

- ✓ 2 ταχύτητες
- ✓ 16 ρυθμίσεις ροπής
- ✓ Μπαταρία λιθίου με ενσωματωμένη ένδειξη φόρτισης
- ✓ Μεταλλικό ταχυσόκ 13mm
- ✓ Με ταχυφορτιστή
- ✓ Με LED εργασίας

ΚΩΔΙΚΟΣ	633075	63433	63434
ΤΑΣΗ (V)	18	18	18
ΜΠΑΤΑΡΙΕΣ	1 x 2 Ah	2 x 2 Ah	2 x 4 Ah
ΣΤΡΟΦΕΣ (rpm)	0-350 / 0-1200		
ΙΣΧΥΣ ΚΡΟΥΣΗΣ (bpm)	0-19200		
ΡΥΘΜΙΣΕΙΣ ΡΟΠΗΣ	16 (+2 ταχύτητες)		
ΡΟΠΗ (N.M)	35		
ΤΣΟΚ (mm)	13		
ΔΙΑΤΡΗΣΗ ΣΕ ΑΤΣΑΛΙ	Ø13		
ΤΟΙΧΟΠΟΙΪΑ / ΞΥΛΟ (mm)	Ø13 / Ø38		
ΔΙΑΣΤ. ΣΥΣΚ. (mm)	110x325x415	110x325x415	110x330x420
ΒΑΡΟΣ (ΧΩΡΙΣ ΜΠΑΤ.) (kg)	1,3		
ΒΑΡΟΣ ΣΥΣΚΕΥΑΣΙΑΣ (kg)	3,48	3,9	4,4
ΤΙΜΗ	145 €	175 €	235 €

BRUSHLESS ΚΡΟΥΣΤΙΚΟ ΔΡΑΠΑΝΟΚΑΤΣΑΒΙΔΟ ΛΙΘΙΟΥ 2 ΤΑΧΥΤΗΤΩΝ 18 VOLT - 2 x 4 Ah

18 V
4.0 Ah

με δύο μπαταρίες

BRUSHLESS



Συνοδεύεται με βαλιτσάκι μεταφοράς και 13 εξαρτήματα

- ✓ Μοτέρ Brushless (χωρίς καρβονάκια)
- ✓ 2 ταχύτητες
- ✓ 20 ρυθμίσεις ροπής
- ✓ 2 μπαταρίες λιθίου χωρητικ. 4.0Ah με ενσωματωμένη ένδειξη φόρτισης
- ✓ Μεταλλικό ταχυσόκ 13mm
- ✓ Με ταχυφορτιστή
- ✓ Με LED εργασίας

ΚΩΔΙΚΟΣ	63435
ΤΑΣΗ (V)	18
ΣΤΡΟΦΕΣ (rpm)	0-500 / 0-1800
ΙΣΧΥΣ ΚΡΟΥΣΗΣ (bpm)	0-28800
ΡΥΘΜΙΣΕΙΣ ΡΟΠΗΣ	20 (+2 ταχύτητες)
ΡΟΠΗ (N.M)	50
ΤΣΟΚ (mm)	13
ΔΙΑΣΤΑΣΕΙΣ ΣΥΣΚ. (mm)	110 x 330 x 420
ΒΑΡΟΣ (ΧΩΡΙΣ/ΜΕ ΜΠΑΤΑΡΙΑ) (kg)	1,3 / 1,9
ΒΑΡΟΣ ΣΥΣΚΕΥΑΣΙΑΣ (kg)	4,53
ΤΙΜΗ	297 €

ΣΕΤ ΚΡΟΥΣΤΙΚΟ ΔΡΑΠΑΝΟΚΑΤΣΑΒΙΔΟ ΛΙΘΙΟΥ + ΠΑΛΜΙΚΟ ΚΑΤΣΑΒΙΔΙ ΛΙΘΙΟΥ 18 VOLT - 2 x 2 Ah

18 V
2.0 Ah

με δύο μπαταρίες



Συνοδεύεται με βαλιτσάκι μεταφοράς και 17 εξαρτήματα

- ✓ 2 μπαταρίες λιθίου 18V 2Ah με ενσωματωμένη ένδειξη φόρτισης ✓ Με ταχυφορτιστή
- ✓ Μεταλλικό ταχυσόκ 13mm (στο κρουστικό δράπανο)
- ✓ Με LED εργασίας

ΚΩΔΙΚΟΣ ΣΕΤ	63468	
	ΚΡΟΥΣΤΙΚΟ ΔΡΑΠΑΝΟΚΑΤΣΑΒΙΔΟ	ΠΑΛΜΙΚΟ ΚΑΤΣΑΒΙΔΙ
ΤΑΣΗ (V)	18	18
ΣΤΡΟΦΕΣ (rpm)	0-350 / 0-1200	0-2000
ΙΣΧΥΣ ΚΡΟΥΣΗΣ (bpm)	0-19200	0-3000
ΡΥΘΜΙΣΕΙΣ ΡΟΠΗΣ	16 (+2 ταχύτητες)	-
ΡΟΠΗ (N.M)	35	150
ΤΣΟΚ (mm)	13	1/4"
ΒΑΡΟΣ (ΧΩΡΙΣ/ΜΕ ΜΠΑΤ.) (kg)	1,3 / 1,67	1,1 / 1,48
ΒΑΡΟΣ ΣΥΣΚΕΥΑΣΙΑΣ (kg)	5,42	
ΔΙΑΣΤΑΣΕΙΣ ΣΥΣΚ. (mm)	110 x 345 x 470	
ΤΙΜΗ	255 €	

BRUSHLESS ΣΕΤ ΚΡΟΥΣΤΙΚΟ ΔΡΑΠΑΝΟΚΑΤΣΑΒΙΔΟ ΛΙΘΙΟΥ + ΠΑΛΜΙΚΟ ΚΑΤΣΑΒΙΔΙ ΛΙΘΙΟΥ 18 VOLT - 2 x 4 Ah

18 V
4.0 Ah

με δύο μπαταρίες

BRUSHLESS



Συνοδεύεται με βαλιτσάκι μεταφοράς και 17 εξαρτήματα

- ✓ Μοτέρ Brushless (χωρίς καρβουνάκια)
- ✓ 2 μπαταρίες λιθίου 18V 4.0Ah με ενσωματωμένη ένδειξη φόρτισης ✓ Με ταχυφορτιστή
- ✓ Μεταλλικό ταχυσόκ 13mm ✓ Με LED εργασίας

ΚΩΔΙΚΟΣ ΣΕΤ	63436	
	ΚΡΟΥΣΤΙΚΟ ΔΡΑΠΑΝΟΚΑΤΣΑΒΙΔΟ	ΠΑΛΜΙΚΟ ΚΑΤΣΑΒΙΔΙ
ΤΑΣΗ (V)	18	18
ΣΤΡΟΦΕΣ (rpm)	0-500 / 0-1800	0-2200
ΙΣΧΥΣ ΚΡΟΥΣΗΣ (bpm)	0-28800	0-3300
ΡΥΘΜΙΣΕΙΣ ΡΟΠΗΣ	20 (+2 ταχύτητες)	-
ΡΟΠΗ (N.M)	50	180
ΤΣΟΚ (mm)	13	1/4"
ΒΑΡΟΣ (ΧΩΡΙΣ/ΜΕ ΜΠΑΤ.) (kg)	1,3 / 1,97	1,1 / 1,77
ΒΑΡΟΣ ΣΥΣΚΕΥΑΣΙΑΣ (kg)	5,97	
ΔΙΑΣΤΑΣΕΙΣ ΣΥΣΚ. (mm)	110 x 345 x 470	
ΤΙΜΗ	415 €	

BRUSHLESS ΜΠΟΥΛΟΝΟΚΛΕΙΔΑ 18 VOLT

18 V
4.0 Ah

BRUSHLESS



Συνοδεύονται με 4 καρδιάκια (17,19,20,21) σε βαλιτσάκι μεταφοράς



Με 5 επιλογές ροπής

- ✓ Μοτέρ Brushless (χωρίς καρβουνάκια)
- ✓ 1 μπαταρία λιθίου χωρητικ. 4.0Ah με ενσωματωμένη ένδειξη φόρτισης ✓ Με ταχυφορτιστή ✓ Με LED εργασίας

ΚΩΔΙΚΟΣ	63449	633064
ΤΑΣΗ (V)	18	18
ΣΤΡΟΦΕΣ (rpm)	0-2200	0-2300
ΙΣΧΥΣ ΚΡΟΥΣΗΣ (bpm)	0-3300	0-3300
ΡΟΠΗ (N.M)	250	400
ΔΙΑΣΤΑΣΕΙΣ ΣΥΣΚ. (mm)	110x330x420	110x330x420
ΒΑΡΟΣ (ΧΩΡΙΣ/ΜΕ ΜΠΑΤ.) (kg)	1,1 / 1,7	2,0 / 2,6
ΒΑΡΟΣ ΣΥΣΚΕΥΑΣΙΑΣ (kg)	4,1	4,5
ΤΙΜΗ	235 €	270 €

ΠΕΡΙΣΤΡΟΦΙΚΟ ΠΙΣΤΟΛΕΤΟ SDS PLUS 20 VOLT - 2 x 4 Ah

20 V
4.0 Ah

με δύο μπαταρίες

NEO

BRUSHLESS

- ✓ 4 λειτουργιών
- ✓ 2 μπαταρίες 4Ah 20V με ενσωματωμένη ένδειξη φόρτισης
- ✓ Με ταχυφορτιστή
- ✓ Με LED εργασία



ΚΩΔΙΚΟΣ	633331
ΤΑΣΗ (V)	20
ΣΤΡΟΦΕΣ (rpm)	0-1100
ΑΡΙΘΜΟΣ ΚΡΟΥΣΕΩΝ (bpm)	0-4800
ΕΝΕΡΓΕΙΑ ΚΡΟΥΣΗΣ (Joule)	2,8
ΔΙΑΤΡΗΣΗ ΑΤΣΑΛΙ / ΜΠΕΤΟΝ / ΞΥΛΟ (mm)	Ø13 / Ø26 / Ø32
ΔΙΑΣΤΑΣΕΙΣ ΣΥΣΚ. (mm)	445 x 325 x 145
ΒΑΡΟΣ (ΧΩΡΙΣ/ΜΕ ΜΠΑΤΑΡΙΑ) (kg)	2,7 / 3,4
ΒΑΡΟΣ ΣΥΣΚΕΥΑΣΙΑΣ (kg)	7,25
ΤΙΜΗ	295 €

ΑΝΤΑΛΛΑΚΤΙΚΑ ΕΞΑΡΤΗΜΑΤΑ



Συνοδεύεται με 1 τσοκ δραπάνου με αντάπτορα SDS-PLUS, 3 τρυπανάκια, 1 καλέμι, 1 βελόνι σε βαλιτσάκι μεταφοράς

ΜΠΑΤΑΡΙΑ	ΦΟΡΤΙΣΤΗΣ
ΚΩΔΙΚΟΣ 642029	ΚΩΔΙΚΟΣ 642030
ΤΙΜΗ 65 €	ΤΙΜΗ 20 €

ΓΩΝΙΑΚΟΙ ΤΡΟΧΟΙ 18 VOLT

18 V
4.0 Ah

- ✓ Μπαταρία λιθίου χωρητικότητας 4.0Ah με ενσωματωμένη ένδειξη φόρτισης μπαταρίας
- ✓ Αλουμιένιο κιβώτιο γραναζιών
- ✓ Κλείδωμα δίσκου με μπουτόν
- ✓ Με ταχυφορτιστή



Συνοδεύεται με ταχυφορτιστή, 1 μπαταρία 18 V (4Ah), 1 δίσκο κοπής και 1 δίσκο λείανσης σε πρακτικό τσαντάκι μεταφοράς

ΚΩΔΙΚΟΣ	63437
ΤΑΣΗ (V)	18
ΣΤΡΟΦΕΣ (rpm)	8000
ΣΠΕΙΡΩΜΑ ΑΞΟΝΑ	M14
ΔΙΑΜΕΤΡΟΣ ΔΙΣΚΟΥ (mm)	115
ΔΙΑΣΤΑΣΕΙΣ ΣΥΣΚ. (mm)	170 x 210 x 370
ΒΑΡΟΣ (ΧΩΡΙΣ/ΜΕ ΜΠΑΤΑΡΙΑ) (kg)	1,54 / 2,15
ΒΑΡΟΣ ΣΥΣΚΕΥΑΣΙΑΣ (kg)	3,67
ΤΙΜΗ	198 €

18 V
4.0 Ah

- ✓ Μοτέρ Brushless (χωρίς καρβουνάκια)
- ✓ Μπαταρία λιθίου χωρητικότητας 4.0Ah
- ✓ Ένδειξη φόρτισης μπαταρίας

BRUSHLESS



- ✓ Αλουμιένιο κιβώτιο γραναζιών
- ✓ Κλείδωμα δίσκου με μπουτόν
- ✓ Με ταχυφορτιστή

Συνοδεύεται με ταχυφορτιστή, 1 μπαταρία 18 V (4Ah), 1 δίσκο κοπής και 1 δίσκο λείανσης σε πρακτικό τσαντάκι μεταφοράς

ΚΩΔΙΚΟΣ	63450
ΤΑΣΗ (V)	18
ΣΤΡΟΦΕΣ (rpm)	8500
ΣΠΕΙΡΩΜΑ ΑΞΟΝΑ	M14
ΔΙΑΜΕΤΡΟΣ ΔΙΣΚΟΥ (mm)	115
ΔΙΑΣΤΑΣΕΙΣ ΣΥΣΚ. (mm)	170 x 215 x 370
ΒΑΡΟΣ (ΧΩΡΙΣ/ΜΕ ΜΠΑΤΑΡΙΑ) (kg)	1,52 / 2,13
ΒΑΡΟΣ ΣΥΣΚΕΥΑΣΙΑΣ (kg)	3,81
ΤΙΜΗ	230 €

ΣΠΑΘΟΣΕΓΑ 18 VOLT

18 V
4.0 Ah

- ✓ Με 1 μπαταρία 18V (4Ah) με ενσωματωμένη ένδειξη φόρτισης μπαταρίας
- ✓ Με ταχυφορτιστή
- ✓ Με σύστημα γρήγορης αλλαγής λαμών



ΚΩΔΙΚΟΣ	63453
ΤΑΣΗ (V)	18
ΤΑΧΥΤΗΤΑ (spm)	0 - 3000
ΙΚΑΝΟΤΗΤΑ ΚΟΠΗΣ (ΞΥΛΟ) (mm)	100
ΔΙΑΣΤΑΣΕΙΣ ΣΥΣΚ. (mm)	165 x 265 x 410
ΒΑΡΟΣ (ΧΩΡΙΣ/ΜΕ ΜΠΑΤΑΡΙΑ) (kg)	1,64 / 2,26
ΒΑΡΟΣ ΣΥΣΚΕΥΑΣΙΑΣ (kg)	3,62
ΤΙΜΗ	192 €

Συνοδεύεται με 2 λάμες κοπής για ξύλο σε πρακτικό τσαντάκι μεταφοράς

ΚΡΟΥΣΤΙΚΟ ΔΡΑΠΑΝΟΚΑΤΣΑΒΙΔΟ 18 VOLT

18 V
SOLO

- ✓ Μεταλλικό κλιπ ζώνης
- ✓ Με LED εργασίας



ΚΩΔΙΚΟΣ	633013
ΤΑΧΥΤΗΤΑ (rpm)	0-350 / 0-1200
ΙΣΧΥΣ ΚΡΟΥΣΗΣ (bpm)	0-19200
ΡΟΠΗ (N.m.)	35
ΔΙΑΣΤΑΣΕΙΣ ΣΥΣΚ. (mm)	100 x 230 x 220
ΒΑΡΟΣ Κ/Μ (kg)	1,3 / 1,5
ΤΙΜΗ	60 €

ΠΑΛΜΙΚΟ ΚΑΤΣΑΒΙΔΙ 18 VOLT

18 V
SOLO

- ✓ Μεταλλικό κλιπ ζώνης
- ✓ Με LED εργασίας



ΚΩΔΙΚΟΣ	633015
ΣΤΡΟΦΕΣ (rpm)	0-2000
ΙΣΧΥΣ ΚΡΟΥΣΗΣ (bpm)	0-3000
ΡΟΠΗ (N.m.)	150
ΤΣΟΚ ΓΡΗΓΟΡΗΣ ΑΠΑΣΦ.	1/4"
ΔΙΑΣΤ. ΣΥΣΚ. (mm)	110 x 220 x 205
ΒΑΡΟΣ Κ/Μ (kg)	1.1 / 1.3
ΤΙΜΗ	71 €

BRUSHLESS ΜΠΟΥΛΟΝΟΚΛΕΙΔΟ 18 V

18 V
SOLO

BRUSHLESS

- ✓ Μεταλλικό κλιπ ζώνης
- ✓ Με LED εργασίας



ΚΩΔΙΚΟΣ	633014
ΤΑΧΥΤΗΤΑ (rpm)	0-2200
ΙΣΧΥΣ ΚΡΟΥΣΗΣ (bpm)	0-3200
ΡΟΠΗ (N.m.)	250
ΔΙΑΣΤΑΣΕΙΣ ΣΥΣΚ. (mm)	105 x 205 x 220
ΒΑΡΟΣ Κ/Μ (kg)	1,1 / 1,4
ΤΙΜΗ	120 €

ΦΟΡΗΤΟ ΔΙΣΚΟΠΡΙΟΝΟ 18 VOLT

18 V
SOLO

Περιλαμβάνεται
ο δίσκος κοπής



ΚΩΔΙΚΟΣ	633009
ΤΑΧΥΤΗΤΑ (rpm)	3650
ΔΙΑΜ. ΔΙΣΚΟΥ (mm)	165x16x1,7 (24T)
ΒΑΘΟΣ ΚΟΠΗΣ / ΓΩΝΙΑ (mm)	50/90°
ΔΙΑΣΤΑΣΕΙΣ ΣΥΣΚ. (mm)	230 x 185 x 300
ΒΑΡΟΣ Κ/Μ (kg)	2,8 / 3,2
ΤΙΜΗ	115 €

ΣΕΓΑ 18 VOLT

18 V
SOLO



ΚΩΔΙΚΟΣ	633010
ΤΑΧΥΤΗΤΑ (spm)	0-2500
ΙΚΑΝΟΤΗΤΑ ΚΟΠΗΣ	
ΞΥΛΟ / ΜΕΤΑΛΛΟ (mm)	45 / 6
ΔΙΑΣΤΑΣΕΙΣ ΣΥΣΚ. (mm)	80 x 225 x 245
ΒΑΡΟΣ Κ/Μ (kg)	1,1 / 2,0
ΤΙΜΗ	79 €

ΣΠΑΘΟΣΕΓΑ 18 VOLT

18 V
SOLO



ΚΩΔΙΚΟΣ	633016
ΤΑΧΥΤΗΤΑ (spm)	0-3000
ΙΚΑΝΟΤ. ΚΟΠΗΣ (ΞΥΛΟ) (mm)	100
ΔΙΑΣΤ. ΣΥΣΚ. (mm)	90 x 225 x 370
ΒΑΡΟΣ Κ/Μ (kg)	1,6 / 1,9
ΤΙΜΗ	82 €

ΕΚΚΕΝΤΡΟΣ ΑΛΟΙΦΑΔΟΡΟΣ 18 VOLT

18 V
SOLO

BRUSHLESS



ΚΩΔΙΚΟΣ	633084
Ø ΔΙΣΚΟΥ (mm)	125
ΤΑΧΥΤΗΤΑ (rpm)	2000 - 4800
ΕΚΚΕΝΤΡΟ (mm)	15
ΔΙΑΣΤ. ΣΥΣΚ. (mm)	390 x 140 x 160
ΒΑΡΟΣ Κ/Μ (kg)	1,86 / 2,5
ΤΙΜΗ	149 €

MINI ΓΩΝΙΑΚΟΣ ΤΡΟΧΟΣ 18 VOLT

18 V
SOLO



✓ Κλείδωμα δίσκου

ΚΩΔΙΚΟΣ	633307
Ø ΔΙΣΚΟΥ (mm)	76
ΤΑΧΥΤΗΤΑ (rpm)	19500
ΣΠΕΙΡΩΜΑ ΑΞΟΝΑ	M6
ΔΙΑΣΤ. ΣΥΣΚ. (mm)	220 x 150 x 100
ΒΑΡΟΣ Κ/Μ (kg)	0,73 / 0,93
ΤΙΜΗ	50 €

ΓΩΝΙΑΚΟΣ ΤΡΟΧΟΣ 18 VOLT

18 V
SOLO



- ✓ Θήκη κεφαλής αλουμινίου
- ✓ Κλείδωμα δίσκου

ΚΩΔΙΚΟΣ	63496
ΤΑΧΥΤΗΤΑ (rpm)	8000
ΣΠΕΙΡΩΜΑ ΑΞΟΝΑ	M14
Ø ΔΙΣΚΟΥ (mm)	115
ΔΙΑΣΤ. ΣΥΣΚ. (mm)	330 x 135 x 120
ΒΑΡΟΣ Κ/Μ (kg)	1,5 / 2,0
ΤΙΜΗ	76 €

ΠΑΛΜΙΚΟ ΠΟΛΥΕΡΓΑΛΕΙΟ 18 VOLT

18 V
SOLO

NEO



ΚΩΔΙΚΟΣ	633310
ΤΑΧΥΤΗΤΑ (rpm)	5000-15000
ΓΩΝΙΑ ΤΑΛΑΝΤΩΣΗΣ	3.0°
ΔΙΑΣΤΑΣΕΙΣ ΣΥΣΚ. (mm)	275 x 115 x 110
ΒΑΡΟΣ Κ/Μ (kg)	1,06 / 2,6
ΤΙΜΗ	72 €

ΣΕΤ ΕΞΑΡΤΗΜΑΤΩΝ



ΦΥΣΗΤΗΡΑΣ - ΑΝΑΡΡΟΦΗΤΗΡΑΣ 18 VOLT

18 V
SOLO



- ✓ Αναδιπλούμενη χειρολαβή για εύκολη αποθήκευση
- ✓ Σακούλα συλλογής σκόνης

ΚΩΔΙΚΟΣ	633068
ΤΑΧΥΤΗΤΑ ΡΟΗΣ ΑΕΡΑ (m/s)	≥ 63,5
ΑΝΑΡΡΟΦΗΣΗ (kPa)	≥ 4,5
ΔΙΑΣΤΑΣΕΙΣ ΣΥΣΚ. (mm)	270 x 185 x 230
ΒΑΡΟΣ Κ/Μ (kg)	1,2 / 1,6
ΤΙΜΗ	61 €

ΣΚΟΥΠΑΚΙ 18 VOLT

18 V
SOLO



ΚΩΔΙΚΟΣ	633067
ΧΩΡΗΤΙΚ. ΚΑΔΟΥ (ml)	500
ΑΝΑΡΡΟΦΗΣΗ (kPa)	≥ 3,8
ΔΙΑΣΤΑΣΕΙΣ ΣΥΣΚ. (mm)	470 x 140 x 180
ΒΑΡΟΣ Κ/Μ (kg)	0,9 / 1,65
ΤΙΜΗ	65 €



ΦΑΚΟΣ ΕΡΓΑΣΙΑΣ 18 VOLT

18 V
SOLO

- ✓ Περιστρεφόμενη κεφαλή 270°
- ✓ 7 προκαθορισμένες θέσεις 0°, 30°, 60°, 90°, 120°, 150°, 180°
- ✓ Διαθέτει γάντζο



ΚΩΔΙΚΟΣ	63480
ΙΣΧΥΣ (W)	3
ΔΙΑΣΤ. ΣΥΣΚ. (mm)	115 x 85 x 185
ΒΑΡΟΣ Κ/Μ (kg)	0,4 / 0,6
ΤΙΜΗ	21 €

ΠΡΟΒΟΛΕΑΣ 18 VOLT

18 V
SOLO

- ✓ 1800 Lm
- ✓ Θερμοκρασία χρώματος 6000 K
- ✓ Περιστρεφόμενη κεφαλή 360°
- ✓ 3 μοιβα φωτισμού



ΚΩΔΙΚΟΣ	633011
ΙΣΧΥΣ (W)	20
ΔΙΑΣΤ. ΣΥΣΚ. (mm)	250 x 260 x 220
ΒΑΡΟΣ Κ/Μ (kg)	1,6 / 2,0
ΤΙΜΗ	60 €

ΚΑΡΦΩΤΙΚΟ ΣΥΝΔΕΤΗΡΩΝ 18 VOLT

18 V
SOLO

- ✓ Ρυθμιζόμενη κρούση
- ✓ Μηχανισμός ANTI-JAM

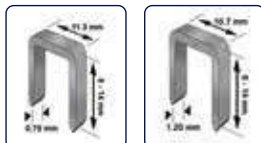

ΔΙΧΑΛΟ
TYPE 53

ΔΙΧΑΛΟ
TYPE 50



ΚΩΔΙΚΟΣ	633070
ΔΙΧΑΛΟ ΤΥΠΟΥ 53	8-14 mm
ΔΙΧΑΛΟ ΤΥΠΟΥ 50	8-14 mm
ΔΙΑΣΤ. ΣΥΣΚ. (mm)	275 x 245 x 75
ΒΑΡΟΣ Κ/Μ (kg)	1,4 / 1,7
ΤΙΜΗ	71 €

ΚΑΡΦΩΤΙΚΟ 2 ΣΕ 1 (Δίχαλο & Βελονάκι) 18 VOLT

18 V
SOLO

- ✓ Ρυθμιζόμενη κρούση
- ✓ Μηχανισμός εύκολης απεμπλοκής

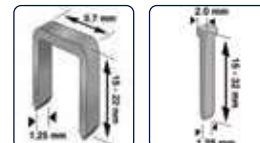

ΔΙΧΑΛΟ
TYPE 90 (R400)

ΒΕΛΟΝΑΚΙ
TYPE F (12)



ΚΩΔΙΚΟΣ	633069
ΔΙΧΑΛΟ ΤΥΠΟΥ 90 (R400)	15-22 mm
ΒΕΛΟΝΑΚΙ ΤΥΠΟΥ F (12)	15-32 mm
ΔΙΑΣΤ. ΣΥΣΚ. (mm)	290 x 240 x 100
ΒΑΡΟΣ Κ/Μ (kg)	2,1 / 2,7
ΤΙΜΗ	112 €

ΠΙΣΤΟΛΙ ΘΕΡΜΟΥ ΑΕΡΑ 18 VOLT

18 V
SOLO

- ✓ Με φωτισμό LED
- ✓ Με βαλιτσάκι & εξαρτήματα



ΚΩΔΙΚΟΣ	633071
ΠΑΡΟΧΗ ΑΕΡΑ (Lt./min)	200
ΘΕΡΜΟΚΡΑΣΙΑ (°C)	550
ΔΙΑΣΤ. ΣΥΣΚ. (mm)	170 x 80 x 215
ΒΑΡΟΣ Κ/Μ (kg)	0,6 / 0,8
ΤΙΜΗ	72 €

ΠΡΙΤΣΙΝΑΔΟΡΟΣ 18 VOLT

18 V
SOLO

- ✓ Με 4 κεφαλές πριτσινιών
- ✓ Διάμετρος πριτσινιού: 2,4 - 3,2 - 4,0 - 5,0



ΚΩΔΙΚΟΣ	633304
ΔΥΝΑΜΗ ΕΦΕΛΚΥΣΜΟΥ (N)	20000
ΔΙΑΣΤΑΣΗ ΣΤΕΛΕΧΟΥΣ (mm)	25
ΔΙΑΣΤ. ΣΥΣΚ. (mm)	355 x 95 x 355
ΒΑΡΟΣ Κ/Μ (kg)	1,85 / 2,3
ΤΙΜΗ	440 €

ΠΙΣΤΟΛΙ ΣΙΑΙΚΟΝΗΣ 18 VOLT

18 V
SOLO



ΚΩΔΙΚΟΣ	633083
ΤΑΧΥΤΗΤΑ ΩΘΗΣΗΣ (mm/s)	0,5 - 8
ΔΥΝΑΜΗ ΩΘΗΣΗΣ (N)	2000
ΣΩΛΗΝΑΡΙΟ (ml)	300
ΔΙΑΣΤΑΣΕΙΣ ΣΥΣΚ. (mm)	465 x 72 x 280
ΒΑΡΟΣ Κ/Μ (kg)	1,5 / 3,5
ΤΙΜΗ	88 €

ΨΑΛΙΔΙ ΚΟΥΡΕΜΑΤΟΣ-ΜΠΟΡΝΤΟΥΡΑΣ 18 VOLT

18 V
SOLO



ΚΩΔΙΚΟΣ	633017
ΤΑΧΥΤΗΤΑ (rpm)	1200
ΨΑΛΙΔΙ ΚΟΥΡΕΜΑΤΟΣ	
ΜΗΚΟΣ ΚΟΠΗΣ (mm)	100
ΨΑΛΙΔΙ ΜΠΟΡΝΤΟΥΡΑΣ	
ΜΗΚΟΣ ΚΟΠΗΣ (mm)	200
ΑΝΟΙΓΜΑ ΔΟΝΤΙΩΝ (mm)	8
ΔΙΑΣΤΑΣΕΙΣ ΣΥΣΚ. (mm)	110 x 410 x 150
ΒΑΡΟΣ Κ/Μ (kg)	1,7 / 1,9
ΤΙΜΗ	64 €

Ανταλλακτικό
Ψαλίδι Κουρέματος

ΚΩΔΙΚΟΣ 642001
ΤΙΜΗ 14 €

Ανταλλακτικό
Ψαλίδι Μπορντούρας

ΚΩΔΙΚΟΣ 642002
ΤΙΜΗ 21 €

ΧΛΟΟΚΟΠΤΙΚΟ 18 VOLT

18 V
SOLO



- ✓ Περιστρεφόμενη κεφαλή 180° για κοπή περιθωρίων
- ✓ Με σύστημα τροφοδοσίας μεσινέζας "tap & go"

Περιλαμβάνει κεφαλή μεσινέζας με νήμα κοπής

ΚΩΔΙΚΟΣ	633021
ΣΤΡΟΦΕΣ (rpm)	10000
ΠΛΑΤΟΣ ΚΟΠΗΣ (mm)	230
ΔΙΑΜΕΤΡΟΣ ΝΗΜΑΤΟΣ (mm)	1,2
ΔΙΑΣΤΑΣΕΙΣ ΣΥΣΚ. (mm)	175 x 200 x 940
ΒΑΡΟΣ Κ/Μ (kg)	1,9 / 2,4
ΤΙΜΗ	60 €

ΣΠΑΘΟΣΕΓΑ ΚΗΠΟΥ 18 VOLT

18 V
SOLO



ΚΩΔΙΚΟΣ	633020
ΤΑΧΥΤΗΤΑ (spm)	0-2200
ΙΚΑΝΟΤ. ΚΟΠΗΣ (ΞΥΛΟ / ΜΕΤΑΛΛΟ) (mm)	35 / 3
ΔΙΑΣΤΑΣΕΙΣ ΣΥΣΚ. (mm)	70 x 125 x 430
ΒΑΡΟΣ Κ/Μ (kg)	1,0 / 1,3
ΤΙΜΗ	56 €

ΨΑΛΙΔΙ ΜΠΟΡΝΤΟΥΡΑΣ 18 VOLT

18 V
SOLO



ΚΩΔΙΚΟΣ	633018
ΣΤΡΟΦΕΣ (rpm)	20000
ΜΗΚΟΣ ΛΑΜΑΣ (cm)	45
ΑΝΟΙΓΜΑ ΔΟΝΤΙΩΝ (mm)	10
ΔΙΑΣΤΑΣΕΙΣ ΣΥΣΚ. (mm)	210 x 210 x 840
ΒΑΡΟΣ Κ/Μ (kg)	2,3 / 2,9
ΤΙΜΗ	77 €

Ανταλλακτικά
Μαχαίρια

ΚΩΔΙΚΟΣ 64299
ΤΙΜΗ 30 €

ΦΥΣΗΤΗΡΑΣ 18 VOLT

18 V
SOLO



ΚΩΔΙΚΟΣ	633019
ΣΤΡΟΦΕΣ (rpm)	1300
ΤΑΧΥΤΗΤΕΣ ΑΕΡΑ (km/h)	150/210
ΔΙΑΣΤΑΣΕΙΣ ΣΥΣΚ. (mm)	195 x 170 x 390
ΒΑΡΟΣ (Κ/Μ) (kg)	1,3 / 1,5
ΤΙΜΗ	50 €

ΨΕΚΑΣΤΗΡΑΣ 7,5Lt 18 VOLT

18 V
SOLO



Περιλαμβάνει 1 μάντα μεταφοράς,
1 κύπελλο μέτρησης

ΚΩΔΙΚΟΣ	633087
ΠΙΕΣΗ ΛΕΙΤΟΥΡΓΙΑΣ (bar)	1,5
ΧΩΡΗΤΙΚΟΤΗΤΑ ΔΟΧΕΙΟΥ (lt)	7,5
ΡΥΘΜΟΣ ΡΟΗΣ (ml/min)	500
ΑΚΡΟΦΥΣΙΟ	Ø 1,5
ΔΙΑΣΤΑΣΕΙΣ ΣΥΣΚ. (mm)	175 x 200 x 940
ΒΑΡΟΣ Κ/Μ (kg)	1,9 / 2,4
ΤΙΜΗ	97 €

ΓΩΝΙΑΚΟΙ ΤΡΟΧΟΙ Ø115

Ø 115
710W
ΚΩΔ.: 633094



Slim body

Συνοδεύεται με:

- Πλαϊνή χειρολαβή
- Κλειδί αλλαγής δίσκου
- Προφυλακτήρα δίσκου

Ø 115
750W
ΚΩΔ.: 63462



Συνοδεύεται με:

- Πλαϊνή χειρολαβή
- Κλειδί αλλαγής δίσκου
- Προφυλακτήρα Quick Release

ΓΩΝΙΑΚΟΙ ΤΡΟΧΟΙ Ø125

Ø 125
720W
ΚΩΔ.: 633091



Συνοδεύεται με:

- Πλαϊνή χειρολαβή
- Κλειδί αλλαγής δίσκου
- Προφυλακτήρα Quick Release

Ø 125
750W
ΚΩΔ.: 633092



Slim body

Συνοδεύεται με:

- Πλαϊνή χειρολαβή
- Κλειδί αλλαγής δίσκου
- Προφυλακτήρα δίσκου

Ø 125
850W
ΚΩΔ.: 633093



Slim body

Συνοδεύεται με:

- Πλαϊνή χειρολαβή
- Κλειδί αλλαγής δίσκου
- Προφυλακτήρα δίσκου

Ø 125
900W
ΚΩΔ.: 63463



Συνοδεύεται με:

- Πλαϊνή χειρολαβή
- Κλειδί αλλαγής δίσκου
- Προφυλακτήρα Quick Release

ΚΩΔΙΚΟΣ	633094	63462	633091	633092	633093	63463
ΙΣΧΥΣ (W)	710	750	720	750	850	900
ΔΙΣΚΟΣ (mm)	Ø 115	Ø 115	Ø 125	Ø 125	Ø 125	Ø 125
ΤΑΧΥΤΗΤΑ (rpm)	12000	11000	11000	12000	12000	11000
ΣΠΕΙΡΩΜΑ ΑΞΟΝΑ	M14	M14	M14	M14	M14	M14
ΔΙΑΣΤ. ΣΥΣΚ. (mm)	320x110x115	320x120x130	305x120x125	320x110x115	320x110x115	320x120x140
ΒΑΡΟΣ Κ/Μ (kg)	1,5 / 2,2	1,8 / 2,1	1,8 / 2	1,6 / 2,3	1,5 / 2,3	2,0 / 2,2
ΤΙΜΗ	52 €	53 €	57 €	54 €	55 €	56 €

ΓΩΝΙΑΚΟΙ ΤΡΟΧΟΙ Ø125

Ø 125
900W

ΚΩΔ.: 63474

✓ Με ηλεκτρονική
ρύθμιση στροφών

ΡΥΘΜΙΖΟΜΕΝΟΣ



Συνοδεύεται με:

- Πλαϊνή χειρολαβή
- Κλειδί αλλαγής δίσκου
- Προφυλακτήρα Quick Release

Ø 125
1100W

ΚΩΔ.: 63498

✓ Με ηλεκτρονική
ρύθμιση στροφών

ΡΥΘΜΙΖΟΜΕΝΟΣ



Συνοδεύεται με:

- Πλαϊνή χειρολαβή
- Κλειδί αλλαγής δίσκου
- Προφυλακτήρα

Ø 125
1200W

ΚΩΔ.: 63464

Μακρύ Σώμα

✓ Με ηλεκτρονική
ρύθμιση στροφών

ΡΥΘΜΙΖΟΜΕΝΟΣ



Συνοδεύεται με:

- Πλαϊνή χειρολαβή
- Κλειδί αλλαγής δίσκου
- Προφυλακτήρα Quick Release

Ø 125
1400W

ΚΩΔ.: 633027

✓ Με ηλεκτρονική
ρύθμιση στροφών

ΡΥΘΜΙΖΟΜΕΝΟΣ



Συνοδεύεται με:

- Πλαϊνή χειρολαβή
- Κλειδί αλλαγής δίσκου
- Προφυλακτήρα

ΓΩΝΙΑΚΟΣ ΤΡΟΧΟΣ Ø230

Ø 230
2350W

ΚΩΔ.: 63483

✓ Με περιστρεφόμενη λαβή



Συνοδεύεται με:

- Πλαϊνή χειρολαβή
- Κλειδί αλλαγής δίσκου
- Προφυλακτήρα Quick Release

ΗΛΕΚΤΡΙΚΟΣ ΚΟΦΤΗΣ ΔΟΜΙΚΩΝ ΥΛΙΚΩΝ



ΚΩΔΙΚΟΣ 633082
ΤΙΜΗ 520 €

Βλέπε αναλυτική παρουσίαση
στη σελ. 224

ΠΡΟΑΙΡΕΤΙΚΟΣ ΕΞΟΠΛΙΣΜΟΣ

ΒΑΣΗ ΣΤΗΡΙΞΗΣ ΓΙΑ ΓΩΝΙΑΚΟ
ΤΡΟΧΟ Ø 115/125mm



Βλέπε αναλυτική
παρουσίαση στη σελ. 102

ΚΩΔΙΚΟΣ 642004
ΤΙΜΗ 34 €

ΚΩΔΙΚΟΣ	63474	63498	63464	633027	63483
ΙΣΧΥΣ (W)	900	1100	1200	1400	2350
ΔΙΣΚΟΣ (mm)	Ø 125	Ø 125	Ø 125	Ø 125	Ø 230
ΤΑΧΥΤΗΤΑ (rpm)	4000 - 12000	2000 - 9000	4000 - 12000	2000 - 9000	6500
ΣΠΕΙΡΩΜΑ ΑΞΟΝΑ	M14	M14	M14	M14	M14
ΔΙΑΣΤ. ΣΥΣΚ. (mm)	320x120x140	120 x 140 x 350	435x120x140	350x115x140	550x140x160
ΒΑΡΟΣ Κ/Μ (kg)	2,0 / 2,3	2,5 / 2,9	2,4 / 2,7	2,4 / 2,8	5,4 / 6
ΤΙΜΗ	65 €	77 €	72 €	95 €	155 €

ΔΙΣΚΟΠΡΙΟΝΑ ΜΕΤΑΛΛΟΥ

Ø 355
2300W

- ✓ Κάθετη λαβή
- ✓ Soft Start ομαλής εκκίνησης
- ✓ Θερμικό προστασίας
- ✓ Ταχυμέγγενη

Περιλαμβάνεται
ο δίσκος κοπής



Ø 355
2400W

- ✓ Οριζόντια λαβή
- ✓ Soft Start ομαλής εκκίνησης
- ✓ Θερμικό προστασίας
- ✓ Ταχυμέγγενη

Περιλαμβάνεται
ο δίσκος κοπής



ΚΩΔΙΚΟΣ	63487
ΙΣΧΥΣ (W)	2300
ΔΙΣΚΟΣ (mm)	Ø 355 x 25,4
ΤΑΧΥΤΗΤΑ (rpm)	4000
ΔΙΑΣΤΑΣΕΙΣ ΣΥΣΚ. (mm)	450 x 340 x 560
ΒΑΡΟΣ Κ/Μ (kg)	17 / 18,2
ΤΙΜΗ	255 €

ΚΩΔΙΚΟΣ	63443
ΙΣΧΥΣ (W)	2400
ΔΙΣΚΟΣ (mm)	Ø 355 x 25,4
ΤΑΧΥΤΗΤΑ (rpm)	3800
ΔΙΑΣΤΑΣΕΙΣ ΣΥΣΚ. (mm)	410 x 360 x 550
ΒΑΡΟΣ Κ/Μ (kg)	20 / 21,3
ΤΙΜΗ	330 €

ΑΛΟΙΦΑΔΟΡΟΙ

Ø 180
1100W



- ✓ Πλαϊνή χειρολαβή τύπου D
- ✓ Πέλημα Ø 180 velcro
- ✓ Γούνα στίλβωσης

ΚΩΔΙΚΟΣ	63489
ΙΣΧΥΣ (W)	1100
ΔΙΣΚΟΣ (mm)	Ø 180
ΤΑΧΥΤΗΤΑ (rpm)	600 - 3000
ΣΠΕΙΡΩΜΑ ΑΞΟΝΑ	M14
ΔΙΑΣΤΑΣΕΙΣ ΣΥΣΚ. (mm)	135 x 180 x 440
ΒΑΡΟΣ Κ/Μ (kg)	1,7 / 3,0
ΤΙΜΗ	110 €

Ø 180
1200W

Heavy Duty



- ✓ Heavy Duty (Βαρέως Τύπου)
- ✓ Πλαϊνή χειρολαβή τύπου D
- ✓ Πέλημα Ø 180
- ✓ Γούνα στίλβωσης

ΚΩΔΙΚΟΣ	43456
ΙΣΧΥΣ (W)	1200
ΔΙΣΚΟΣ (mm)	Ø 180
ΤΑΧΥΤΗΤΑ (rpm)	660 - 3500
ΣΠΕΙΡΩΜΑ ΑΞΟΝΑ	M14
ΔΙΑΣΤΑΣΕΙΣ ΣΥΣΚ. (mm)	145 x 200 x 470
ΒΑΡΟΣ Κ/Μ (kg)	2,0 / 4,4
ΤΙΜΗ	129 €

ΑΛΟΙΦΑΔΟΡΟΣ ΕΚΚΕΝΤΡΟΣ

Ø 150
720W



- ✓ Λαβή και κεφαλή από αντιολισθητικό υλικό
- ✓ Με σπόγγο Ø 150 τύπου velcro

ΚΩΔΙΚΟΣ	63490
ΙΣΧΥΣ (W)	720
ΔΙΣΚΟΣ (mm)	Ø 150
ΤΑΧΥΤΗΤΑ (rpm)	2100 - 5000
ΕΚΚΕΝΤΡΟ (mm)	21
ΔΙΑΣΤΑΣΕΙΣ ΣΥΣΚ. (mm)	140 x 160 x 455
ΒΑΡΟΣ Κ/Μ (kg)	2,8 / 2,9
ΤΙΜΗ	154 €

ΜΑΓΝΗΤΙΚΑ ΔΡΑΠΑΝΑ

35mm
1100W

ΚΩΔ.: 633047

- ✓ Νέου σχεδιασμού σώμα για μέγιστη λειτουργικότητα
- ✓ Προστασία έναντι ανεπαρκούς μαγνητικής πρόσφυσης
- ✓ Τύπου Weldon



Συνοδεύεται με δοχείο ψύξης, ιμάντα ασφάλισης, κλειδιά, σε πλαστική βαλίτσα μεταφοράς

60mm
1500W

ΚΩΔ.: 633076

- ✓ Νέου σχεδιασμού σώμα για μέγιστη λειτουργικότητα
- ✓ Μεγάλη ικανότητα διάτρησης
- ✓ Υψηλή απόδοση
- ✓ Κίνηση ακριβείας
- ✓ Ισχυρή μαγνητική έλξη
- ✓ Τύπου Weldon



Συνοδεύεται με δοχείο ψύξης, ιμάντες ασφάλισης, κλειδιά, σε πλαστική βαλίτσα μεταφοράς

60mm
1500W

ΚΩΔ.: 633311

NEO

- ✓ 2 μηχανικών ταχυτήτων για μεγαλύτερο εύρος χρήσεων
- ✓ Δεξί - αριστερό με συνεχώς μεταβαλλόμενη ταχύτητα
- ✓ Κατάλληλο και για διάνοιξη σπειρωμάτων (max. κολαούζο M22)
- ✓ Τύπου Weldon



Συνοδεύεται με δοχείο ψύξης, ιμάντες ασφάλισης, κλειδιά, σε πλαστική βαλίτσα μεταφοράς

ΚΩΔΙΚΟΣ	633047	633076	633311
ΙΣΧΥΣ (W)	1100	1500	1500
ΤΑΧΥΤΗΤΑ ΧΩΡΙΣ ΦΟΡΤΙΟ (R.P.M.)	700	250/450	250/450 (ρυθμ. 65% - 100%)
ΙΚΑΝΟΤΗΤΑ ΔΙΑΤΡΗΣΗΣ			
- ΠΟΤΗΡΟΚΟΡΩΝΑ (mm)	35	60 (TCT) / 50 (HSS)	60 (TCT) / 50 (HSS)
- ΤΡΥΠΑΝΙ ΜΕ ΤΣΟΚ (mm)	13	32	32
ΒΑΘΟΣ ΔΙΑΤΡ. ΜΕ ΠΟΤΗΡΟΚΟΡ. (mm)	50	75	75
ΚΩΝΟΣ	-	MT3	MT3
ΔΥΝΑΜΗ ΜΑΓΝΗΤΗ (N)	10.000	15.000	15.000
ΔΙΑΔΡΟΜΗ (mm)	118	170	170
ΜΑΓΝΗΤΙΚΗ ΒΑΣΗ (mm)	168 x 86 x 45	210 x 100 x 45	210 x 100 x 45
ΔΙΑΣΤΑΣΕΙΣ ΣΥΣΚΕΥΑΣΙΑΣ (mm)	220 x 550 x 450	555 x 230 x 480	555 x 230 x 480
ΒΑΡΟΣ Κ/Μ (kg)	10,5 / 15	21 / 26	21 / 26
ΤΙΜΗ	950 €	1.510 €	1.730 €

Για ποτηροκορώνες και πείρους κεντραρίσματος βλ. σελ. 103

ΦΥΣΗΤΗΡΕΣ - ΑΝΑΡΡΟΦΗΤΗΡΕΣ



- ✓ Με ρυθμιζόμενη ταχύτητα
- ✓ Compact διαστάσεις



- ✓ Με ρυθμιζόμενη ταχύτητα
- ✓ Compact διαστάσεις



- ✓ Ισχυρός με μεγάλη παροχή αέρα
- ✓ Με ρυθμιζόμενη ταχύτητα
- ✓ Μεγάλη αντλιοσθητική λαβή για καλύτερο χειρισμό
- ✓ Με προέκταση ακροφυσίου

ΚΩΔΙΚΟΣ	63478	63467	63486
ΙΣΧΥΣ (W)	400	600	600
ΤΑΧΥΤΗΤΑ (rpm)	6000 - 14000	6000 - 16000	0 - 16000
ΟΓΚΟΣ ΑΕΡΑ (m³/min)	3,3	3,5	4,1
ΔΙΑΣΤΑΣΕΙΣ ΣΥΣΚ. (mm)	185 x 225 x 185	190 x 215 x 240	200 x 190 x 355
ΒΑΡΟΣ Κ/Μ (kg)	1,3 / 1,6	1,6 / 1,9	2,1 / 2,6
ΤΙΜΗ	32 €	46 €	59 €

ΠΑΛΜΙΚΑ ΤΡΙΒΕΙΑ



- ✓ Τριγωνικό πέλμα με velcro
- ✓ Εργονομικά σχεδιασμένη αντιολισθητική λαβή για εργασία με το ένα χέρι
- ✓ Σύστημα συλλογής σκόνης με φίλτρο
- ✓ Διακόπτης με extra προστασία από τη σκόνη

ΚΩΔΙΚΟΣ	633078
ΙΣΧΥΣ (W)	200
ΤΑΧΥΤΗΤΑ (rpm)	12500
ΔΙΑΣΤ. ΠΕΛΜΑΤΟΣ (mm)	150 x 150 x 100
ΔΙΑΣΤΑΣΕΙΣ ΣΥΣΚ. (mm)	232 x 130 x 170
ΒΑΡΟΣ Κ/Μ (kg)	1,4 / 1,5
ΤΙΜΗ	45 €



- ✓ Με εργονομικό σχεδιασμό μείωσης των ταλαντώσεων για ομαλή λειτουργία και ξεκούραστη εργασία
- ✓ Σύστημα συλλογής σκόνης με φίλτρο
- ✓ Αντιολισθητική λαβή για μεγαλύτερη άνεση και έλεγχο της εργασίας
- ✓ Πέλμα με velcro & άγκιστρο

ΚΩΔΙΚΟΣ	63457
ΙΣΧΥΣ (W)	240
ΤΑΧΥΤΗΤΑ (rpm)	15000
ΔΙΑΣΤ. ΠΕΛΜΑΤΟΣ (mm)	100 x 110
ΔΙΑΣΤΑΣΕΙΣ ΣΥΣΚ. (mm)	135 x 180 x 190
ΒΑΡΟΣ Κ/Μ (kg)	1,6 / 1,7
ΤΙΜΗ	50 €



- ✓ Με εργονομικό σχεδιασμό μείωσης των ταλαντώσεων για ομαλή λειτουργία και ξεκούραστη εργασία
- ✓ Ρυθμιζόμενη ταχύτητα
- ✓ Σύστημα συλλογής σκόνης με φίλτρο
- ✓ Βάση αλουμινίου
- ✓ Αντιολισθητική λαβή για μεγαλύτερη άνεση και έλεγχο της εργασίας
- ✓ Πέλμα με velcro & άγκιστρο

ΚΩΔΙΚΟΣ	63455
ΙΣΧΥΣ (W)	240
ΤΑΧΥΤΗΤΑ (rpm)	6000 - 13000
ΔΙΑΣΤ. ΠΕΛΜΑΤΟΣ (mm)	90 x 182
ΔΙΑΣΤΑΣΕΙΣ ΣΥΣΚ. (mm)	105 x 175 x 290
ΒΑΡΟΣ Κ/Μ (kg)	1,9 / 2,0
ΤΙΜΗ	59 €



- ✓ Ρυθμιζόμενη ταχύτητα
- ✓ Σύστημα συλλογής σκόνης με φίλτρο
- ✓ Βάση αλουμινίου
- ✓ Αντιολισθητική λαβή για μεγαλύτερη άνεση και έλεγχο της εργασίας
- ✓ Πέλμα με velcro & άγκιστρο

ΚΩΔΙΚΟΣ	633050
ΙΣΧΥΣ (W)	260
ΤΑΧΥΤΗΤΑ (rpm)	6000 - 12000
ΔΙΑΣΤ. ΠΕΛΜΑΤΟΣ (mm)	90 x 187
ΔΙΑΣΤΑΣΕΙΣ ΣΥΣΚ. (mm)	319 x 178 x 117
ΒΑΡΟΣ Κ/Μ (kg)	2,0 / 2,3
ΤΙΜΗ	64 €



- ✓ Με εργονομικό σχεδιασμό μείωσης των ταλαντώσεων για ομαλή λειτουργία και ξεκούραστη εργασία
- ✓ Ρυθμιζόμενη ταχύτητα
- ✓ Σύστημα συλλογής σκόνης με φίλτρο
- ✓ Βάση αλουμινίου
- ✓ Αντιολισθητική λαβή για μεγαλύτερη άνεση και έλεγχο της εργασίας
- ✓ Πέλμα με velcro & άγκιστρο

ΚΩΔΙΚΟΣ	63456
ΙΣΧΥΣ (W)	320
ΤΑΧΥΤΗΤΑ (rpm)	6000 - 12000
ΔΙΑΣΤ. ΠΕΛΜΑΤΟΣ (mm)	230 x 115
ΔΙΑΣΤΑΣΕΙΣ ΣΥΣΚ. (mm)	125 x 190 x 325
ΒΑΡΟΣ Κ/Μ (kg)	2,6 / 2,7
ΤΙΜΗ	75 €

ΠΑΛΜΙΚΟ ΤΡΙΒΕΙΟ HEAVY DUTY



- ✓ Heavy Duty (Βαρέως τύπου)
- ✓ Κατάλληλο για εντατική χρήση
- ✓ Βαρέως τύπου πέλμα με ενισχυμένα άγκιστρα
- ✓ Αντιολισθητική λαβή για μεγαλύτερη άνεση και έλεγχο της εργασίας
- ✓ Υποδοχή σύνδεσης για αναρρόφηση σκόνης

ΚΩΔΙΚΟΣ	633049
ΙΣΧΥΣ (W)	300
ΤΑΧΥΤΗΤΑ (rpm)	10000
ΔΙΑΣΤ. ΠΕΛΜΑΤΟΣ (mm)	229 x 115
ΔΙΑΣΤΑΣΕΙΣ ΣΥΣΚ. (mm)	355 x 200 x 125
ΒΑΡΟΣ Κ/Μ (kg)	3,0 / 3,3
ΤΙΜΗ	105 €

ΕΚΚΕΝΤΡΑ ΤΡΙΒΕΙΑ



- ✓ Ρυθμιζόμενη ταχύτητα
- ✓ Σύστημα συλλογής σκόνης με φίλτρο
- ✓ Πέλμα με velcro
- ✓ Αντιολισθητική λαβή για μεγαλύτερη άνεση και έλεγχο της εργασίας

ΚΩΔΙΚΟΣ	633051
ΙΣΧΥΣ (W)	300
ΤΑΧΥΤΗΤΑ (rpm)	0 - 13000
ΔΙΑΣΤ. ΠΕΛΜΑΤΟΣ (mm)	Ø 125
ΕΚΚΕΝΤΡΟ (mm)	Ø 2
ΔΙΑΣΤΑΣΕΙΣ ΣΥΣΚ. (mm)	219 x 165 x 127
ΒΑΡΟΣ Κ/Μ (kg)	1,6 / 1,8
ΤΙΜΗ	54 €



- ✓ Με εργονομικό σχεδιασμό μείωσης των ταλαντώσεων για ομαλή λειτουργία και ξεκούραστη εργασία
- ✓ Ρυθμιζόμενη ταχύτητα
- ✓ Σύστημα συλλογής σκόνης με φίλτρο
- ✓ Πέλμα με velcro
- ✓ Αντιολισθητική λαβή για μεγαλύτερη άνεση και έλεγχο της εργασίας

ΚΩΔΙΚΟΣ	63458
ΙΣΧΥΣ (W)	380
ΤΑΧΥΤΗΤΑ (rpm)	6000 - 13000
ΔΙΑΣΤ. ΠΕΛΜΑΤΟΣ (mm)	Ø 125
ΕΚΚΕΝΤΡΟ (mm)	Ø 2
ΔΙΑΣΤΑΣΕΙΣ ΣΥΣΚ. (mm)	130 x 180 x 270
ΒΑΡΟΣ Κ/Μ (kg)	2,0 / 2,2
ΤΙΜΗ	65 €



- ✓ Με εργονομικό σχεδιασμό μείωσης των ταλαντώσεων για ομαλή λειτουργία και ξεκούραστη εργασία
- ✓ Ρυθμιζόμενη ταχύτητα
- ✓ Σύστημα συλλογής σκόνης με φίλτρο
- ✓ Μεγάλο πέλμα Ø 150 με velcro για μεγαλύτερη απόδοση
- ✓ Αντιολισθητική λαβή για μεγαλύτερη άνεση και έλεγχο της εργασίας

ΚΩΔΙΚΟΣ	633079
ΙΣΧΥΣ (W)	430
ΤΑΧΥΤΗΤΑ (rpm)	6000 - 13000
ΔΙΑΣΤ. ΠΕΛΜΑΤΟΣ (mm)	Ø 150
ΕΚΚΕΝΤΡΟ (mm)	Ø 2
ΔΙΑΣΤΑΣΕΙΣ ΣΥΣΚ. (mm)	275 x 152 x 185
ΒΑΡΟΣ Κ/Μ (kg)	2,3 / 2,5
ΤΙΜΗ	69 €

ΚΥΛΙΝΔΡΙΚΟ ΤΡΙΒΕΙΟ ΠΟΛΛΑΠΛΩΝ ΧΡΗΣΕΩΝ

- ✓ Κυλινδρικό τριβείο πολλαπλών χρήσεων ρυθμιζόμενης ταχύτητας κατάλληλο για τρίψιμο, λείανση, γυάλισμα, αφαίρεση σκουριάς & χρωμάτων
- ✓ Για επεξεργασία ξύλου και διαφόρων μετάλλων
- ✓ Εργονομικής σχεδίασης δίνει τη δυνατότητα χειρισμού με ένα χέρι ή δύο χέρια σε κάθετες επιφάνειες ✓ Υποδοχή σύνδεσης για απορρόφηση σκόνης



ΚΩΔΙΚΟΣ	633052
ΙΣΧΥΣ (W)	420
ΤΑΧΥΤΗΤΑ (rpm)	1000 - 3200
ΔΙΑΣΤΑΣΕΙΣ ΚΥΛΙΝΔΡΟΥ (mm)	Ø 76 x 100
ΔΙΑΣΤΑΣΕΙΣ ΣΥΣΚ. (mm)	405 x 225 x 265
ΒΑΡΟΣ Κ/Μ (kg)	2,7 / 4,6
ΤΙΜΗ	148 €

Περιλαμβάνεται τσάντα μεταφοράς, κυλινδρικό γυαλόχαρτο 60GR (2 τεμ.), κυλινδρικό γυαλόχαρτο 80GR (2 τεμ.), κυλινδρικό γυαλόχαρτο 120GR (2 τεμ.), κυλινδρική βούρτσα καθαρισμού μεσαίας τραχύτητας, κυλινδρική βούρτσα καθαρισμού υψηλής τραχύτητας, κυλινδρική βούρτσα αφαίρεσης σκουριάς & βλαφής

Για εξαρτήματα βλέπε σελ. 109

ΣΕΓΕΣ



- ✓ Ρυθμιζόμενη ταχύτητα
- ✓ Διακόπτης LOCK ON για συνεχή χρήση
- ✓ Γρήγορη αλλαγή λάμας Quick Release Chuck
- ✓ Εργονομική λαβή επενδεδυμένη με μαλακό ελαστικό για περισσότερη άνεση & καλύτερο έλεγχο
- ✓ 3 θέσεις ρύθμισης εκκρεμούς κίνησης λάμας
- ✓ Οδηγός παράλληλης κοπής
- ✓ Υποδοχή για σύνδεση σε ηλεκτρική σκούπα

ΚΩΔΙΚΟΣ	63461
ΙΣΧΥΣ (W)	650
ΤΑΧΥΤΗΤΑ (spm)	800 - 3000
ΙΚΑΝΟΤΗΤΑ ΚΟΠΗΣ	
ΞΥΛΟ/ΜΕΤΑΛ./ΑΛΟΥΜ. (mm)	80/8/15
ΔΙΑΣΤΑΣΕΙΣ ΣΥΣΚ. (mm)	80 x 215 x 290
ΒΑΡΟΣ Κ/Μ (kg)	2,4 / 2,5
ΤΙΜΗ	65 €

Συνοδεύεται με 1 λάμα για ξύλο, 1 λάμα για μέταλλο, 1 εξάγωνο κλειδί, 1 αντάππορα για σύνδεση με σκούπα



- ✓ Ρυθμιζόμενη ταχύτητα
- ✓ Οδηγός κοπής με Laser
- ✓ Διακόπτης LOCK ON για συνεχή χρήση
- ✓ Γρήγορη αλλαγή λάμας Quick Release Chuck
- ✓ Εργονομική λαβή επενδεδυμένη με μαλακό ελαστικό για περισσότερη άνεση & καλύτερο έλεγχο
- ✓ 3 θέσεις ρύθμισης εκκρεμούς κίνησης λάμας
- ✓ Οδηγός παράλληλης κοπής
- ✓ Υποδοχή για σύνδεση σε ηλεκτρική σκούπα

ΚΩΔΙΚΟΣ	63460
ΙΣΧΥΣ (W)	750
ΤΑΧΥΤΗΤΑ (spm)	800 - 3000
ΙΚΑΝΟΤΗΤΑ ΚΟΠΗΣ	
ΞΥΛΟ/ΜΕΤΑΛ./ΑΛΟΥΜ. (mm)	100/10/20
ΔΙΑΣΤΑΣΕΙΣ ΣΥΣΚ. (mm)	80 x 215 x 290
ΒΑΡΟΣ Κ/Μ (kg)	2,5 / 2,6
ΤΙΜΗ	76 €

Συνοδεύεται με 1 λάμα για ξύλο, 1 λάμα για μέταλλο, 1 εξάγωνο κλειδί, 1 αντάππορα για σύνδεση με σκούπα



- ✓ **Heavy Duty** (Βαρέως τύπου)
- ✓ Διακόπτης LOCK ON για συνεχή χρήση
- ✓ Στιβαρή μεταλλική κατασκευή συγκράτησης λάμας
- ✓ Αλλαγή λάμας χωρίς χρήση εργαλείων
- ✓ 4 θέσεις ρύθμισης εκκρεμούς κίνησης λάμας
- ✓ Ράουλο στήριξης - οδηγός λάμας για σταθερές κοπές
- ✓ Ομαλή λειτουργία χωρίς κραδασμούς
- ✓ Μεταλλικό πέλμα εύκολης ρύθμισης 0-45° με αντιχαρακτική επένδυση

ΚΩΔΙΚΟΣ	633046
ΙΣΧΥΣ (W)	600
ΤΑΧΥΤΗΤΑ (spm)	500-2500
ΙΚΑΝΟΤΗΤΑ ΚΟΠΗΣ	
ΞΥΛΟ/ΜΕΤΑΛ./ΑΛΟΥΜ. (mm)	130/10/30
ΔΙΑΣΤΑΣΕΙΣ ΣΥΣΚ. (mm)	325 x 87 x 265
ΒΑΡΟΣ Κ/Μ (kg)	3,1 / 3,5
ΤΙΜΗ	129 €

Συνοδεύεται με 1 λάμα για ξύλο, 1 λάμα για μέταλλο, 1 αντάππορα για σύνδεση με σκούπα

ΦΡΕΖΟΚΑΒΙΛΙΕΡΑ



- ✓ Ισχυρός κινητήρας 900W για γρήγορες κοπές με ακρίβεια σε μεγάλη ποικιλία ειδών ξύλου
- ✓ Μεγάλη πρακτική λαβή
- ✓ Μπουτόν ασφάλισης άξονα για γρήγορη αλλαγή δίσκου
- ✓ Αναρρόφηση & συλλογή σκόνης

ΚΩΔΙΚΟΣ	63475
ΙΣΧΥΣ (W)	900
ΤΑΧΥΤΗΤΑ (rpm)	11000
ΔΙΑΜΕΤΡΟΣ ΛΕΠΙΔΑΣ (mm)	100 x 22 x 3,8
ΣΥΜΒΑΤΕΣ ΚΑΒΙΛΙΕΣ	No. 20
ΔΙΑΣΤΑΣΕΙΣ ΣΥΣΚ. (mm)	170 x 155 x 370
ΒΑΡΟΣ Κ/Μ (kg)	2,9 / 3,5
ΤΙΜΗ	116 €

Συνοδεύεται με σακούλα συλλογής σκόνης κλειδί αλλαγής δίσκου, δίσκο κοπής, 20 μπισκότα #0, 20 μπισκότα #10, 20 μπισκότα #20

ΣΠΑΘΟΣΕΓΕΣ

- ✓ Νέος εργονομικός σχεδιασμός για χρήση με το ένα χέρι
- ✓ Λαβή επενδεδυμένη από μαλακό ελαστικό υλικό για καλύτερο έλεγχο και άνετη χρήση
- ✓ Σύστημα (Quick in) γρήγορης αλλαγής λάμας (χωρίς εργαλεία)
- ✓ Μεταβλητής ταχύτητας
- ✓ Αλουμινένιο κιβώτιο μειωτήρα



ΚΩΔΙΚΟΣ	633038
ΙΣΧΥΣ (W)	600
ΤΑΧΥΤΗΤΑ (spm)	0-3500
ΔΙΑΔΡΟΜΗ (mm)	12,7
ΔΙΑΣΤΑΣΕΙΣ ΣΥΣΚ. (mm)	455 x 80 x 110
ΒΑΡΟΣ Κ/Μ (kg)	1,9 / 2,4
ΤΙΜΗ	86 €

Συνοδεύεται με 1 λάμα για ξύλο

- ✓ Μεταβλητής ταχύτητας
- ✓ Με περιστρεφόμενη λαβή (8 γωνίες)
- ✓ Με αυτόματο κλείδωμα λάμας (Quick in) για εύκολη αλλαγή λάμας χωρίς εργαλεία
- ✓ Ρυθμιζόμενο πέλμα για έλεγχο βάθους και γωνία κοπής χωρίς εργαλεία
- ✓ Με έλεγχο των ταλαντώσεων μέσω αντίβαρου
- ✓ Σύστημα προστασίας από τη σκόνη για μεγαλύτερη διάρκεια ζωής του εργαλείου



ΚΩΔΙΚΟΣ	63459
ΙΣΧΥΣ (W)	1100
ΤΑΧΥΤΗΤΑ (spm)	0 - 2800
ΔΙΑΔΡΟΜΗ (mm)	28
ΔΙΑΣΤΑΣΕΙΣ ΣΥΣΚ. (mm)	480 x 100 x 200
ΒΑΡΟΣ Κ/Μ (kg)	3,8 / 4,0
ΤΙΜΗ	107 €

Συνοδεύεται με 1 λάμα για ξύλο, 1 λάμα για μέταλλο, 1 εξάγωνο κλειδί Allen

- ✓ Με σύστημα ταλάντωσης της λάμας για γρηγορότερες κοπές
- ✓ Με σύστημα ταχείας αλλαγής λάμας χωρίς εργαλεία (Quick in)
- ✓ Ρυθμιζόμενο πέλμα για έλεγχο βάθους και γωνία κοπής χωρίς εργαλεία
- ✓ Με αντικραδασμικό σύστημα για λιγότερες δονήσεις
- ✓ Μεταβλητής ταχύτητας



ΚΩΔΙΚΟΣ	633003
ΙΣΧΥΣ (W)	1400
ΤΑΧΥΤΗΤΑ (spm)	0 - 2800
ΔΙΑΔΡΟΜΗ (mm)	32
ΔΙΑΣΤΑΣΕΙΣ ΣΥΣΚ. (mm)	500 x 95 x 210
ΒΑΡΟΣ Κ/Μ (kg)	4,5 / 4,8
ΤΙΜΗ	164 €

Συνοδεύεται με 1 λάμα για ξύλο 150mm

ΔΙΣΚΟΠΡΙΟΝΑ ΧΕΙΡΟΣ

- ✓ Ρύθμιση βάθους κοπής έως 69mm @ 90°
47mm @ 45°
- ✓ Οδηγό κοπής laser



ΚΩΔΙΚΟΣ	63499
ΙΣΧΥΣ (W)	1300
ΤΑΧΥΤΗΤΑ (rpm)	5500
ΔΙΑΜΕΤΡΟΣ ΔΙΣΚΟΥ (mm)	Ø 190 x Ø 20
ΙΚΑΝΟΤΗΤΑ ΚΟΠΗΣ	90° - 69mm / 45° - 47mm
ΔΙΑΣΤΑΣΕΙΣ ΣΥΣΚ. (mm)	270 x 260 x 380
ΒΑΡΟΣ Κ/Μ (kg)	4,4 / 5,2
ΤΙΜΗ	121 €

Συνοδεύεται με δίσκο κοπής 1x48 TCT

- ✓ Με οδηγό κοπής Laser
- ✓ Με οδηγό κοπής βάθους
- ✓ Με βοηθητική λαβή
- ✓ Αντάπτορας σύνδεσης με ηλεκτρική σκούπα
- ✓ Συμβατό με ράγα - οδηγό



ΚΩΔΙΚΟΣ	633036
ΙΣΧΥΣ (W)	710
ΤΑΧΥΤΗΤΑ (rpm)	3500
ΔΙΑΜΕΤΡΟΣ ΔΙΣΚΟΥ (mm)	Ø 115 x Ø 9,5
ΙΚΑΝΟΤΗΤΑ ΚΟΠΗΣ	90° - 43mm / 45° - 28mm
ΔΙΑΣΤΑΣΕΙΣ ΣΥΣΚ. (mm)	186 x 165 x 505
ΒΑΡΟΣ Κ/Μ (kg)	2,5 / 4,1
ΤΙΜΗ	129 €

Συνοδεύεται με 3 δίσκους κοπής (1x24TCT, 1x60TCT, 1 Diamond Blade), πλαϊνό οδηγό και υφασμάτινη θήκη μεταφοράς

ΡΑΓΑ - ΟΔΗΓΟΣ 3 ΤΕΜ. (OPTIONAL)

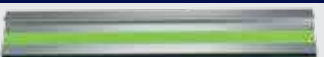

ΚΩΔΙΚΟΣ	64275	• Συνολικό μήκος 1,4 m
ΤΙΜΗ	38 €	• Βάρος 1,5 kg

Συνοδεύεται με 2 μπάρες σύνδεσης & 2 μέγνες στερέωσης

ΡΟΥΤΕΡ ΚΟΥΡΕΥΤΙΚΟ ΠΕΡΙΘΩΡΙΩΝ



ΚΩΔΙΚΟΣ	633062
ΙΣΧΥΣ (W)	710
ΤΑΧΥΤΗΤΑ (rpm)	10000 - 30000
ΡΥΘΜΙΣΗ ΒΥΘΙΣΗΣ (mm)	0-20
ΔΙΑΣΤΑΣΕΙΣ ΣΥΣΚ. (mm)	270 x 150 x 110
ΒΑΡΟΣ Κ/Μ (kg)	1,9 / 2,7
ΤΙΜΗ	89 €



Συνοδεύεται με 3 σφυγκήρες (τσόκ) Ø6, Ø6,35 (1/4"), Ø8, σετ οδηγών κοπής, κλειδιά μονταρίσματος

ΠΡΟΑΙΡΕΤΙΚΟΣ ΕΞΟΠΛΙΣΜΟΣ

Σετ 3 Βάσεων:

ΚΩΔΙΚΟΣ 64297
ΤΙΜΗ 94 €



i. Βάση κουρευτικού περιθωρίων με ρυθμιζόμενη κλίση -45° έως +30°



ii. Βάση ρούτερ φρεζαρίσματος άκρης



iii. Βάση ρούτερ 2 χειρολαβών

ΡΟΥΤΕΡ 2200W



- ✓ Εργονομικός σχεδιασμός
- ✓ Εύκολος χειρισμός
- ✓ Ρυθμιζόμενη ταχύτητα

ΕΞΑΡΤΗΜΑ ΤΣΟΚ 1/2" (OPTIONAL)

ΚΩΔΙΚΟΣ 642023
ΤΙΜΗ 10 €

Βλέπε σελ. 107



ΚΩΔΙΚΟΣ	633001
ΙΣΧΥΣ (W)	2200
ΤΑΧΥΤΗΤΑ (rpm)	9000 - 22000
ΒΑΘΟΣ ΚΟΠΗΣ (mm)	70
ΔΙΑΜΕΤΡΟΣ ΤΣΟΚ (mm)	Ø 12
ΔΙΑΣΤΑΣΕΙΣ ΣΥΣΚ. (mm)	165 x 300 x 315
ΒΑΡΟΣ Κ/Μ (kg)	5,8 / 7,2
ΤΙΜΗ	220 €

Συνοδεύεται με αντάπτορα για τσοκ 6 & 8 mm, κοπτικό 12 mm, 2 οδηγούς για κυκλική & ευθεία κοπή, κλειδί

ΠΕΡΙΣΤΡΟΦΙΚΟ ΠΟΛΥΕΡΓΑΛΕΙΟ - ΡΟΥΤΕΡ



- ✓ Πολυεργαλείο "ALL IN ONE". Μετατρέπεται γρήγορα σε ρούτερ, δισκοπρίονο, ράσπα, χαρακτή, τρυπάνι ακριβείας, τριβείο λείανσης κ.α.
- ✓ Σύστημα γρήγορης αντικατάστασης εξαρτημάτων
- ✓ Διαθέτει περιστρεφόμενη αντιολισθητική λαβή, μεταβλητή ταχύτητα, προστασία υπερθέρμανσης, πλούσιο εξοπλισμό



ΚΩΔΙΚΟΣ	633302
ΙΣΧΥΣ (W)	550
ΣΤΡΟΦΕΣ (rpm)	5000 - 25000
ΔΙΑΣΤΑΣΕΙΣ ΣΥΣΚ. (mm)	200 x 175 x 345
ΒΑΡΟΣ ΕΡΓΑΛΕΙΟΥ (kg)	1,67
ΤΙΜΗ	115 €

Περιλαμβάνει 1 βοηθητική χειρολαβή, 1 οδηγό παράλληλης κοπής, 1 οδηγό κυκλικής κοπής, 1 αντάπτορα ηλεκτ. σκούπας, 4 τσοκ (1/4" - 1/8" - 3/16" - 6 mm), 1 εύκαμπτη ντίζα, 1 σετ 255 εξαρτημάτων

ΠΑΛΜΙΚΟ ΠΟΛΥΕΡΓΑΛΕΙΟ

- ✓ Παλμικό πολυεργαλείο με αλλαγή εξαρτημάτων χωρίς τη χρήση εργαλείων (Quick in)
- ✓ Δέχεται εξαρτήματα τύπου UNIVERSAL
- ✓ Ρυθμιζόμενης ταχύτητας
- ✓ Εξοπλισμένο με λυχνία LED



ΚΩΔΙΚΟΣ	633005
ΙΣΧΥΣ (W)	330
ΣΤΡΟΦΕΣ (rpm)	11000 - 21000
ΓΩΝΙΑ ΤΑΛΑΝΤΩΣΗΣ (mm)	3,2°
ΔΙΑΣΤΑΣΕΙΣ ΣΥΣΚ. (mm)	80 x 210 x 380
ΒΑΡΟΣ Κ/Μ (kg)	1,6 / 2,7
ΤΙΜΗ	91 €

Περιλαμβάνει σετ βασικών 13 εξαρτημάτων
Για ανταλλακτικά εξαρτήματα βλέπε σελ. 111

ΠΛΑΝΕΣ



- ✓ Εργονομική λαβή επενδεδυμένη με αντιολισθητικό υλικό για καλύτερο έλεγχο και άνετη χρήση
- ✓ 5 θέσεις ρύθμισης βάθους κοπής

ΚΩΔΙΚΟΣ	633026
ΙΣΧΥΣ (W)	620
ΤΑΧΥΤΗΤΑ (rpm)	17000
ΠΛΑΤΟΣ ΠΛΑΝΙΣΜΑΤΟΣ (mm)	82
ΒΑΘΟΣ ΠΛΑΝΙΣΜΑΤΟΣ (mm)	2
ΒΑΘΟΣ ΕΓΚΟΠΗΣ (mm)	9
ΔΙΑΣΤΑΣΕΙΣ ΣΥΣΚ. (mm)	185 x 200 x 340
ΒΑΡΟΣ Κ/Μ (kg)	2,8 / 3,6
ΤΙΜΗ	84 €

Συνοδεύεται με οδηγό για παράλληλες κοπές, κλειδί, μπλοκ ακονίσματος, μπλοκ αποστάτη



- ✓ Εργονομική λαβή επενδεδυμένη με αντιολισθητικό υλικό για καλύτερο έλεγχο και άνετη χρήση
- ✓ 13 θέσεις ρύθμισης βάθους κοπής για αφαίρεση υλικού με μέγιστη ακρίβεια
- ✓ Έξοδο της σκόνης από 2 σημεία

ΚΩΔΙΚΟΣ	63454
ΙΣΧΥΣ (W)	750
ΤΑΧΥΤΗΤΑ (rpm)	17000
ΠΛΑΤΟΣ ΠΛΑΝΙΣΜΑΤΟΣ (mm)	82
ΒΑΘΟΣ ΠΛΑΝΙΣΜΑΤΟΣ (mm)	3
ΒΑΘΟΣ ΕΓΚΟΠΗΣ (mm)	18
ΔΙΑΣΤΑΣΕΙΣ ΣΥΣΚ. (mm)	190 x 175 x 345
ΒΑΡΟΣ Κ/Μ (kg)	3,0 / 3,6
ΤΙΜΗ	87 €

Συνοδεύεται με οδηγό για παράλληλες κοπές, σακούλα συλλογής σκόνης κλειδί, οδηγό βάθους πατούρας

ΠΟΛΥΕΡΓΑΛΕΙΟ ΠΕΡΙΣΤΡΟΦΙΚΟ

- ✓ Τσοκ 3 σιαγόνων (1/8" - 3/32" - 1/16")
- ✓ Αποσπώμενο φακό LED ✓ Κλειδί άξονα
- ✓ Εξωτερικές καρβουνοθήκες ✓ Λαβή επενδεδυμένη με αντιολισθητικό υλικό για καλύτερο έλεγχο & άνεση
- ✓ Ρυθμιστής στροφών
- ✓ Γάντζος ανάρτησης εργαλείου



ΚΩΔΙΚΟΣ	633037
ΙΣΧΥΣ (W)	180
ΣΤΡΟΦΕΣ (rpm)	5000 - 35000
ΔΙΑΣΤΑΣΕΙΣ ΣΥΣΚ. (mm)	340 x 90 x 230
ΒΑΡΟΣ Κ/Μ (kg)	0,63 / 2,5
ΤΙΜΗ	78 €

Περιλαμβάνει κιτ από 110 εξαρτήματα, εύκαμπτη ντίζα, μέγγενη στήριξης ράβδου, ρυθμιστή βάθους τρυπήματος, πτυσσόμενη ράβδος-στήριξη εργαλείου σε πρακτική πλαστική βαλίτσα μεταφοράς

ΕΠΙΤΡΑΠΕΖΙΟ ΤΡΙΒΕΙΟ ΔΙΣΚΟΥ - ΦΙΝΙΡΙΣΜΑΤΟΣ



- ✓ Λειτουργία χωρίς ταλάντωσεις για λεπτό φινιρίσμα
- ✓ Κλίση τραπέζιου άνω & κάτω
- ✓ Δυνατότητα στήριξης τριβείου σε οριζόντια ή κάθετη θέση
- ✓ Υποδοχή για σύνδεση σε ηλεκτρική σκούπα



ΚΩΔΙΚΟΣ	633039
ΙΣΧΥΣ (W)	140
ΣΤΡΟΦΕΣ (rpm)	1150 - 3600
ΔΙΑΜΕΤΡΟΣ (mm)	Ø 125
ΔΙΑΣΤΑΣΕΙΣ ΣΥΣΚ. (mm)	276 x 223 x 189
ΒΑΡΟΣ Κ/Μ (kg)	2,5 / 3,3
ΤΙΜΗ	89 €

Συνοδεύεται με 3 αυτοκόλλητους δίσκους λείανσης, μέγγενη στήριξης τριβείου, μοιρογνωμόνιο
Για ανταλλακτικά εξαρτήματα βλέπε σελ. 108

ΗΛΕΚΤΡΙΚΑ ΠΙΣΤΟΛΙΑ ΒΑΦΗΣ HVLP

Πρακτικός και ευέλικτος τρόπος για εργασίες βαφής σε εσωτερικούς και εξωτερικούς χώρους. Ενσωματώνουν την τεχνολογία HVLP που εξασφαλίζει τέλεια βεντάλια ψεκασμού πλήρως ρυθμιζόμενη χωρίς τη δημιουργία ενοχλητικής νέφωσης χρώματος και με ειδικά διαμορφωμένη κλίση που κάνει το πιστόλι να είναι ζυγισμένο, πρακτικό και ευέλικτο (Smart Angle). Χαρίζει άριστο τελικό αισθητικό αποτέλεσμα, οικονομία και ταχύτητα, πλεονεκτήματα ασύγκριτα καλύτερα από τη βαφή με πινέλα, ρολά κλπ. Μπορείτε να χρησιμοποιήσετε μεγάλη γκάμα υλικών και να καλύψετε ένα μεγάλο εύρος αναγκών. Η βεντάλια, στα τρία μεγαλύτερα μοντέλα, μπορεί να ρυθμιστεί ώστε να ψεκάζει οριζόντια, κάθετα ή σε λεπτή στρογγυλή δέσμη για εύκολη πρόσβαση στα δύσκολα σημεία. Διαθέτουν ρυθμιστή ποσότητας χρώματος για ακόμη καλύτερη προσαρμογή και ευελιξία ανάλογα με το υλικό και τη χρήση.

HVLP SMART ANGLE



- ✓ Νέος εργονομικός σχεδιασμός
- ✓ Αντιολισθητική λαβή

HVLP SMART ANGLE



- ✓ Υποδοχές για εύκολο τύλιγμα-αποθήκευση του σωλήνα

HVLP SMART ANGLE



- ✓ Υποδοχές για εύκολο τύλιγμα-αποθήκευση του σωλήνα
- ✓ Τροχήλατη βάση με λαβή μεταφοράς

ΚΩΔΙΚΟΣ	633034	633065	633066
ΙΣΧΥΣ (W)	500	800	1200
ΤΑΣΗ (Volt/Hz)	230/50	230/50	220-240/50
ΔΟΧΕΙΟ (ml)	900	900	900
ΙΞΩΔΕΣ max. (din/sec.)	100	100	150
ΠΑΡΟΧΗ max. (ml/min.)	900	1100	1100
ΜΠΕΚ (mm)	∅ 2,0 / ∅ 2,5 / ∅ 3,0	∅ 2,0 / ∅ 2,5 / ∅ 3,0	∅ 2,0 / ∅ 2,5 / ∅ 3,0
ΜΗΚΟΣ ΣΩΛΗΝΑ (m)	-	1,9	3,0
ΔΙΑΣΤΑΣΕΙΣ ΣΥΣΚ. (mm)	135 x 276 x 258	300 x 255 x 280	385 x 306 x 537
ΒΑΡΟΣ (Πιστολ./Συσκ.) (kg)	1,2 / 1,9	0,59 / 3,3	0,59 / 5,6
ΤΙΜΗ	74 €	88 €	135 €

ΗΛΕΚΤΡΙΚΟ ΣΥΣΤΗΜΑ ΒΑΦΗΣ AIRLESS

- ✓ Επαγγελματικό αποτέλεσμα με ψεκασμό υψηλής πίεσης
- ✓ Μεγάλη παροχή για γρήγορη κάλυψη μεγάλων επιφανειών
- ✓ Υψηλή απόδοση ψεκασμού έως 5 τ.μ. το λεπτό
- ✓ Κατάλληλο για νερομπογιές, λαδομπογιές, λάτεξ, σμάλτα, βερνίκια, αστάρια, stains, συντηρητικά και άλλα μη λειαντικά υλικά



Συνοδεύεται με:

- 1 σετ πιστολιού βαφής με ακροφύσιο #517
- 1 εύκαμπτο σωλήνα υψηλής πίεσης 7.5m
- 1 σετ σωλήνων (υπερπλήρωσης & τροφοδότησης)
- 1 μεταλλική βάση
- 1 βούρτσα καθαρισμού
- 1 βελόνα καθαρισμού
- 1 σετ κλειδιών ρύθμισης

ΚΩΔΙΚΟΣ	633333
ΙΣΧΥΣ (W)	850
ΤΑΣΗ (Volt/Hz)	220-240/50
ΜΕΓΙΣΤΗ ΠΙΕΣΗ (bar)	200
ΠΑΡΟΧΗ max. (ml/min.)	1100
ΙΞΩΔΕΣ max. (din/sec.)	150
ΑΚΡΟΦΥΣΙΟ ΤΥΠΟΣ	517
ΔΙΑΣΤΑΣΕΙΣ ΣΥΣΚ. (mm)	510 x 365 x 480
ΒΑΡΟΣ Κ/Μ (kg)	9 / 11
ΤΙΜΗ	485 €

ΑΝΤΑΛΛΑΚΤΙΚΑ

ΚΩΔΙΚΟΣ	ΠΕΡΙΓΡΑΦΗ	ΤΙΜΗ
642025	ΠΙΣΤΟΛΙ AIRLESS ΠΛΗΡΕΣ	85 €
642021	ΦΙΛΤΡΟ ΠΙΣΤΟΛΙΟΥ ΒΑΦΗΣ	4 €
642026	ΣΩΛΗΝΑ ΥΨΗΛΗΣ ΠΙΕΣΗΣ 7.5m	65 €
642027	ΑΚΡΟΦΥΣΙΟ ΤΥΠΟΣ 619	30 €
642022	ΑΚΡΟΦΥΣΙΟ ΤΥΠΟΣ 517	30 €

ΚΟΦΗΣ ΜΕ ΔΙΑΜΑΝΤΟΔΙΣΚΟ

Ø 110
1400W

ΥΓΡΑΣ ΚΟΠΗΣ

- ✓ Με εξωτερικά καρβουνάκια για εύκολη αλλαγή
- ✓ Με δυνατότητα κλίσης έως 45°

Ανταλλακτικός Δίσκος
110x20mm

ΚΩΔΙΚΟΣ 64270
ΤΙΜΗ 9,20 €



Περιλαμβάνεται δίσκος κοπής, εξάρτημα υγρής κοπής και 2 κλειδιά

ΚΩΔΙΚΟΣ	633029
ΙΣΧΥΣ (W)	1400
ΤΑΧΥΤΗΤΑ (rpm)	12000
ΔΙΑΜΕΤΡΟΣ ΔΙΣΚΟΥ (mm)	Ø 110x20
ΔΙΑΣΤ. ΣΥΣΚ. (mm)	320 x 225 x 190
ΒΑΡΟΣ Κ/Μ (kg)	3,2 / 3,6
ΤΙΜΗ	99 €

ΦΡΕΖΑ ΑΥΛΑΚΩΣΕΩΝ (ΚΑΝΑΛΟΠΟΙΟΣ)

- ✓ Καναλοποιός βαρέως τύπου με ισχυρό μοτέρ και 5 δίσκους για πλήρη διάνοιξη του καναλιού χωρίς επιπλέον καλέμισμα
- ✓ Ρυθμιστής βάθους κοπής 8-43mm ✓ Δύο ράουλα για εύκολη κύλιση του εργαλείου στην επιφάνεια κοπής

Ανταλλακτικός Δίσκος
150x22,2mm

ΚΩΔΙΚΟΣ 64271
ΤΙΜΗ 14 €



Συνοδεύεται με 5 δίσκους, 1 σωλήνα συλλογής σκόνης

ΚΩΔΙΚΟΣ	633030
ΙΣΧΥΣ (W)	2400
ΤΑΧΥΤΗΤΑ (rpm)	8000
ΔΙΑΜΕΤΡΟΣ ΔΙΣΚΟΥ (mm)	Ø 150x22,2
ΒΑΘΟΣ ΚΟΠΗΣ (mm)	8-43
ΠΛΑΤΟΣ ΚΟΠΗΣ (mm)	28
ΔΙΑΣΤΑΣΕΙΣ ΣΥΣΚ. (mm)	180 x 300 x 530
ΒΑΡΟΣ Κ/Μ (kg)	8,5 / 10,4
ΤΙΜΗ	384 €

ΗΛΕΚΤΡΙΚΑ ΚΑΡΦΩΤΙΚΑ

2 ΣΕ 1
53/16
12/16

- ✓ 2 σε 1 (Δίχαλο & βελονάκι)
- ✓ Ρυθμιζόμενη κρούση
- ✓ 20 κρούσεις / min
- ✓ Μηχανισμός ANTI-JAM

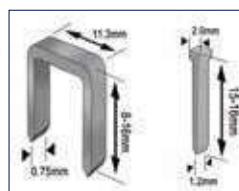

Περιλαμβάνει: 400 τεμ. δίχαλα 14mm και 100 τεμ. καρφιά 15mm

ΚΩΔΙΚΟΣ	63493
ΔΙΧΑΛΟ ΤΥΠΟΥ 53	8-16 mm
ΒΕΛΟΝΑΚΙ ΤΥΠΟΥ F (12)	15-16 mm
ΔΙΑΣΤ. ΣΥΣΚ. (mm)	200 x 75 x 275
ΒΑΡΟΣ Κ/Μ (kg)	1,3 / 1,5
ΤΙΜΗ	41 €

2 ΣΕ 1
90/25
12/32

- ✓ 2 σε 1 (Δίχαλο & βελονάκι)
- ✓ Ρυθμιζόμενη κρούση
- ✓ 20 κρούσεις / min
- ✓ Μηχανισμός ANTI-JAM
- ✓ Μαλακή αντιολισθητική λαβή



Περιλαμβάνει: 300 τεμ. δίχαλα 19mm και 100 τεμ. καρφιά 25mm

ΚΩΔΙΚΟΣ	633032
ΔΙΧΑΛΟ ΤΥΠΟΥ 90 R(400)	15-25 mm
ΒΕΛΟΝΑΚΙ ΤΥΠΟΥ F (12)	15-32 mm
ΔΙΑΣΤ. ΣΥΣΚ. (mm)	275 x 85 x 280
ΒΑΡΟΣ Κ/Μ (kg)	1,9 / 2,3
ΤΙΜΗ	86 €

ΠΙΣΤΟΛΙΑ ΘΕΡΜΟΥ ΑΕΡΑ



Συνοδεύεται με 4 ακροφύσια



Συνοδεύεται με βαλιτσάκι μεταφοράς και εξαρτήματα

ΚΩΔΙΚΟΣ	63421	63494 HEAVY DUTY
ΙΣΧΥΣ (W)	2000	1800
ΘΕΡΜΟΚΡΑΣΙΑ (°C)	350°C / 600°C (2 ρυθμίσεις)	50°C / 450°C / 550°C (3 ρυθμίσεις)
ΠΑΡΟΧΗ ΑΕΡΑ (Lt./min)	320 (350°C) 550 (550°C)	250 (50°C & 450°C) 500 (550°C)
ΔΙΑΣΤΑΣΕΙΣ ΣΥΣΚ. (mm)	95 x 265 x 265	110 x 310 x 355
ΒΑΡΟΣ Κ/Μ (kg)	0,7 / 2,0	0,9 / 2,3
ΤΙΜΗ	34 €	62 €

ΨΗΦΙΑΚΟ ΠΙΣΤΟΛΙ ΘΕΡΜΟΥ ΑΕΡΑ

- ✓ Ηλεκτρονικό με LCD οθόνη και ψηφιακή ένδειξη ρυθμίσεων
- ✓ Ρυθμιζόμενη (ηλεκτρονικά) παροχή αέρα
- ✓ Ρυθμιζόμενη (ηλεκτρονικά) θερμοκρασία



LCD οθόνη



Συνοδεύεται με βαλιτσάκι μεταφοράς και εξαρτήματα

ΚΩΔΙΚΟΣ	63495 HEAVY DUTY
ΙΣΧΥΣ (W)	2000
ΘΕΡΜΟΚΡΑΣΙΑ (°C)	50 - 650°C
ΠΑΡΟΧΗ ΑΕΡΑ (Lt./min)	250 - 500
ΔΙΑΣΤΑΣΕΙΣ ΣΥΣΚ. (mm)	110 x 315 x 350
ΒΑΡΟΣ Κ/Μ (kg)	0,9 / 2,3
ΤΙΜΗ	101 €

ΚΑΥΣΤΗΡΑΣ ΖΙΖΑΝΙΩΝ - ΑΝΑΠΤΗΡΑΣ ΓΙΑ ΒΒQ & ΤΖΑΚΙ

- ✓ Με πρακτική αποσπώμενη προέκταση λαβής



ΚΩΔΙΚΟΣ	633033
ΙΣΧΥΣ (W)	2000
ΠΑΡΟΧΗ ΑΕΡΑ (Lt./min)	500 (50°C / 600°C)
ΔΙΑΣΤΑΣΕΙΣ ΣΥΣΚ. (mm)	560 x 120 x 100
ΒΑΡΟΣ Κ/Μ (kg)	1,0 / 1,4
ΤΙΜΗ	42 €

ΣΥΓΚΟΛΗΤΙΚΟ ΠΛΑΣΤΙΚΩΝ ΣΩΛΗΝΩΝ

- ✓ Συγκολλητικό πλαστικών σωλήνων μεγάλης ισχύος με τρεις θέσεις συγκόλλησης και θερμαινόμενη επιφάνεια με επίκαλυψη από TEFLON
- ✓ Εργονομικής σχεδίασης, με συμπαγείς διαστάσεις για εύκολη χρήση ακόμη και σε δυσπρόσιτα σημεία από έναν μόνο τεχνίτη



ΚΩΔΙΚΟΣ	633058
ΙΣΧΥΣ (W)	1500
ΤΑΣΗ (V/Hz)	220-240/50
ΡΥΘΜΙΣΗ ΘΕΡΜΟΚ. (°C)	0 - 300
ΔΙΑΜΕΤΡΟΣ ΣΩΛΗΝΑ (mm)	Ø 20 - Ø 63
ΔΙΑΣΤΑΣΕΙΣ ΣΥΣΚ. (mm)	425 x 300 x 90
ΒΑΡΟΣ Κ/Μ (kg)	0,9 / 4,6
ΤΙΜΗ	83 €

Συνοδεύεται με 6 μήτρες (Ø20, Ø25, Ø32, Ø40, Ø50, Ø63 mm), σετ εργαλείων, βάση στήριξης σε μεταλλική βαλίτσα μεταφοράς

ΠΙΣΤΟΛΙΑ ΘΕΡΜΟΚΟΛΛΗΣΗΣ

ΜΠΑΤΑΡΙΑΣ 12V

- ✓ Με ενσωματωμένη μπαταρία Li-ιον 12V 1.5Ah
- ✓ Μεγάλη παροχή
- ✓ Προστασία από υπερφόρτωση
- ✓ Χρόνος προθέρμανσης 2-3 min



Περιλαμβάνει 2 ράβδους κόλλας Ø 11mm

- ✓ Υψηλή απόδοση
- ✓ Εργονομικός σχεδιασμός
- ✓ Προστασία από υπερφόρτωση
- ✓ Χρόνος προθέρμανσης 3-5 min



Περιλαμβάνει 2 ράβδους κόλλας

- ✓ Υψηλή απόδοση
- ✓ Με ρυθμιζόμενη θερμοκρασία 100 - 220°C
- ✓ Μεγάλη παροχή
- ✓ Εργονομικός σχεδιασμός
- ✓ Προστασία από υπερφόρτωση
- ✓ Χρόνος προθέρμανσης 3-5 min



Περιλαμβάνει 2 ράβδους κόλλας

ΚΩΔΙΚΟΣ	633309	633080	633081
ΙΣΧΥΣ (W)	60	17 / 100	17 / 150
ΤΑΣΗ (V)	12 (DC)	230	230
ΦΥΣΙΓΓΙΟ ΚΟΛΛΑΣ (mm)	Ø 11	Ø 10,8 - 11,5	Ø 10,8 - 11,5
ΑΠΟΔΟΣΗ ΚΟΛΛΗΣΗΣ (g/min)	13,3 - 20	18	20
ΔΙΑΣΤΑΣΕΙΣ ΣΥΣΚ. (mm)	200 x 190 x 75	270 x 196 (blister)	200 x 55 x 237
ΒΑΡΟΣ Κ/Μ (kg)	0,42 / 0,70	0,35 / 0,48	0,36 / 0,55
ΤΙΜΗ	55 €	14 €	25 €

ΗΛΕΚΤΡΙΚΑ ΚΟΛΛΗΤΗΡΙΑ

- ✓ LED εργασίας
- ✓ Αντιολισθητική λαβή
- ✓ Νέος εργονομικός σχεδιασμός



ΚΩΔΙΚΟΣ	633305
ΙΣΧΥΣ (W)	100
ΔΙΑΣΤ. ΣΥΣΚ. (mm)	168 x 279
ΒΑΡΟΣ (Κ/Μ) (kg)	0,68 / 1,0
ΤΙΜΗ	27 €

Περιλαμβάνει 2 μύτες, 10gr σύρμα κόλλησης, 10gr πάστα κόλλησης

Ανταλλακτική Μύτη



ΚΩΔΙΚΟΣ	64233
ΤΙΜΗ	2,90 €

- ✓ Διακόπτης ρύθμισης θερμοκρασίας
- ✓ LED εργασίας
- ✓ Αντιολισθητική λαβή
- ✓ Κατάλληλο για: κοπή αφρολέξ (70-200 °C), κανονική κόλληση (200-350 °C) χάραξη σε ξύλο (350-500 °C)



Διακόπτης Ρύθμισης Θερμοκρασίας



ΚΩΔΙΚΟΣ	63428
ΙΣΧΥΣ (W)	200
ΔΙΑΣΤ. ΣΥΣΚ. (mm)	295 x 220 x 70
ΒΑΡΟΣ (Κ/Μ) (kg)	0,9 / 1,4
ΤΙΜΗ	49 €

Περιλαμβάνει 2 ακροφύσια συγκόλλησης, 1 αλοιφή συγκόλλησης, 1 ρολό σύρμα (καλάι) συγκόλλησης, σε πρακτική βαλίτσα μεταφοράς

Ανταλλακτική Μύτη



ΚΩΔΙΚΟΣ	64234
ΤΙΜΗ	2,90 €

ΗΛΕΚΤΡΙΚΑ ΔΡΑΠΑΝΑ



- ✓ Με ηλεκτρονικό διακόπτη δεξι-αριστερό
- ✓ Αυτόματο τσοκ

ΚΩΔΙΚΟΣ	633063
ΙΣΧΥΣ (W)	400
ΤΑΧΥΤΗΤΑ (rpm)	0 - 3800
ΤΣΟΚ (mm)	10
ΔΙΑΣΤΑΣΕΙΣ ΣΥΣΚ. (mm)	65 x 210 x 220
ΒΑΡΟΣ Κ/Μ (kg)	1,2 / 1,4
ΤΙΜΗ	39 €



Ισχυρό, Ελαφρύ,
Compact διαστάσεων

- ✓ Με ηλεκτρονικό διακόπτη δεξι-αριστερό
- ✓ Εργονομική λαβή με αντιολισθητική επένδυση
- ✓ Ενσωματωμένο κλιπ ζώνης
- ✓ Μεταλλικό "αυτόματο" τσοκ

ΚΩΔΙΚΟΣ	633028
ΙΣΧΥΣ (W)	650
ΤΑΧΥΤΗΤΑ (rpm)	0 - 2700
ΤΣΟΚ (mm)	13
ΔΙΑΣΤΑΣΕΙΣ ΣΥΣΚ. (mm)	75 x 245 x 270
ΒΑΡΟΣ Κ/Μ (kg)	1,0 / 2,0
ΤΙΜΗ	59 €



ΠΡΟΑΙΡΕΤΙΚΟΣ ΕΞΟΠΛΙΣΜΟΣ

ΒΑΣΗ ΣΤΗΡΙΞΗΣ ΔΡΑΠΑΝΟΥ
ΒΑΡΕΩΣ ΤΥΠΟΥ

ΚΩΔΙΚΟΣ	642003
ΤΙΜΗ	54 €

Για περισσότερες πληροφορίες
βλ. σελ. 102

ΚΡΟΥΣΤΙΚΑ ΔΡΑΠΑΝΑ - ΟΙΚΟΝΟΜΙΚΗ ΣΕΙΡΑ



- ✓ Με ηλεκτρονικό διακόπτη δεξι-αριστερό
- ✓ Εργονομική λαβή με αντιολισθητική επένδυση
- ✓ "Αυτόματο" τσοκ
- ✓ Πλαϊνή χειρολαβή, οδηγό βάθους

ΚΩΔΙΚΟΣ	633098
ΙΣΧΥΣ (W)	650
ΤΑΧΥΤΗΤΑ (rpm)	0 - 3000
ΤΣΟΚ (mm)	13
ΔΙΑΤΡΗΣΗ ΣΕ ΞΥΛΟ/	25
ΜΠΕΤΟΝ/ΑΤΣΑΛΙ (mm)	13 / 13
ΔΙΑΣΤΑΣΕΙΣ ΣΥΣΚ. (mm)	75 x 240 x 310
ΒΑΡΟΣ Κ/Μ (kg)	1,7 / 2,0
ΤΙΜΗ	49 €



- ✓ Με ηλεκτρονικό διακόπτη δεξι-αριστερό
- ✓ Εργονομική λαβή με αντιολισθητική επένδυση
- ✓ Πλαστικό "αυτόματο" τσοκ
- ✓ Πλαϊνή χειρολαβή, οδηγό βάθους

ΚΩΔΙΚΟΣ	633099
ΙΣΧΥΣ (W)	900
ΤΑΧΥΤΗΤΑ (rpm)	0-3000
ΤΣΟΚ (mm)	13
ΔΙΑΤΡΗΣΗ ΣΕ ΞΥΛΟ/	25
ΜΠΕΤΟΝ/ΑΤΣΑΛΙ (mm)	13 / 13
ΔΙΑΣΤΑΣΕΙΣ ΣΥΣΚ. (mm)	75 x 300 x 240
ΒΑΡΟΣ Κ/Μ (kg)	2,0 / 2,34
ΤΙΜΗ	59 €



2 ΤΑΧΥΤΗΤΩΝ

- ✓ Με ηλεκτρονικό διακόπτη δεξι-αριστερό
- ✓ Μεταλλικό κέλυφος μειωτήρα
- ✓ Εργονομική λαβή με αντιολισθητική επένδυση
- ✓ Μεταλλικό "αυτόματο" τσοκ
- ✓ Πλαϊνή χειρολαβή, οδηγό βάθους

ΚΩΔΙΚΟΣ	633301
ΙΣΧΥΣ (W)	1100
ΤΑΧΥΤΗΤΑ (rpm)	0-1100 / 0-3000
ΤΣΟΚ (mm)	13
ΔΙΑΤΡΗΣΗ ΣΕ ΞΥΛΟ/	25
ΜΠΕΤΟΝ/ΑΤΣΑΛΙ (mm)	13 / 13
ΔΙΑΣΤΑΣΕΙΣ ΣΥΣΚ. (mm)	95 x 250 x 360
ΒΑΡΟΣ Κ/Μ (kg)	2,7 / 3,3
ΤΙΜΗ	83 €

ΚΡΟΥΣΤΙΚΑ ΔΡΑΠΑΝΑ - HEAVY DUTY



- ✓ Με ηλεκτρονικό διακόπτη δεξί-αριστερό
- ✓ Εργονομική λαβή με αντιολισθητική επένδυση
- ✓ Μεταλλικό "αυτόματο" τσοκ
- ✓ Πλαϊνή χειρολαβή, οδηγό βάθους

ΚΩΔΙΚΟΣ	633095
ΙΣΧΥΣ (W)	750
ΤΑΧΥΤΗΤΑ (rpm)	0 - 3000
ΤΣΟΚ (mm)	13
ΔΙΑΤΡΗΣΗ ΣΕ ΞΥΛΟ/	25
ΜΠΕΤΟΝ/ΑΤΣΑΛΙ (mm)	13 / 10
ΔΙΑΣΤΑΣΕΙΣ ΣΥΣΚ. (mm)	75 x 240 x 310
ΒΑΡΟΣ Κ/Μ (kg)	1,89 / 2,26
ΤΙΜΗ	65 €



- ✓ Με ηλεκτρονικό διακόπτη δεξί-αριστερό
- ✓ Εργονομική λαβή με αντιολισθητική επένδυση
- ✓ Μεταλλικό "αυτόματο" τσοκ
- ✓ Πλαϊνή χειρολαβή, οδηγό βάθους, έξτρα σετ καρβουνάκια

ΚΩΔΙΚΟΣ	63441
ΙΣΧΥΣ (W)	850
ΤΑΧΥΤΗΤΑ (rpm)	0 - 3000
ΤΣΟΚ (mm)	13
ΔΙΑΤΡΗΣΗ ΣΕ ΞΥΛΟ/	25
ΜΠΕΤΟΝ/ΑΤΣΑΛΙ (mm)	13 / 10
ΔΙΑΣΤΑΣΕΙΣ ΣΥΣΚ. (mm)	90 x 270 x 325
ΒΑΡΟΣ Κ/Μ (kg)	2,3 / 2,6
ΤΙΜΗ	75 €



Μεταλλικό κέλυφος μειωτήρα

- ✓ Με ηλεκτρονικό διακόπτη δεξί-αριστερό
- ✓ Μεταλλικό κέλυφος μειωτήρα
- ✓ Εργονομική λαβή με αντιολισθητική επένδυση
- ✓ Μεταλλικό "αυτόματο" τσοκ
- ✓ Πλαϊνή χειρολαβή, οδηγό βάθους

ΚΩΔΙΚΟΣ	63485
ΙΣΧΥΣ (W)	710
ΤΑΧΥΤΗΤΑ (rpm)	0 - 3200
ΤΣΟΚ (mm)	13
ΔΙΑΤΡΗΣΗ ΣΕ ΞΥΛΟ/	25
ΜΠΕΤΟΝ/ΑΤΣΑΛΙ (mm)	13 / 10
ΔΙΑΣΤΑΣΕΙΣ ΣΥΣΚ. (mm)	85 x 250 x 295
ΒΑΡΟΣ Κ/Μ (kg)	1,76 / 2,4
ΤΙΜΗ	78 €



Μεταλλικό κέλυφος μειωτήρα

- ✓ Με ηλεκτρονικό διακόπτη δεξί-αριστερό
- ✓ Μεταλλικό κέλυφος μειωτήρα
- ✓ Εργονομική λαβή με αντιολισθητική επένδυση
- ✓ Μεταλλικό "αυτόματο" τσοκ
- ✓ Πλαϊνή χειρολαβή, οδηγό βάθους

ΚΩΔΙΚΟΣ	633096
ΙΣΧΥΣ (W)	850
ΤΑΧΥΤΗΤΑ (rpm)	0 - 3000
ΤΣΟΚ (mm)	13
ΔΙΑΤΡΗΣΗ ΣΕ ΞΥΛΟ/	25
ΜΠΕΤΟΝ/ΑΤΣΑΛΙ (mm)	13 / 10
ΔΙΑΣΤΑΣΕΙΣ ΣΥΣΚ. (mm)	85 x 250 x 340
ΒΑΡΟΣ Κ/Μ (kg)	2,4 / 2,9
ΤΙΜΗ	85 €



Μεταλλικό κέλυφος μειωτήρα

2 ΤΑΧΥΤΗΤΩΝ

- ✓ Με ηλεκτρονικό διακόπτη δεξί-αριστερό
- ✓ Μεταλλικό κέλυφος μειωτήρα
- ✓ Εργονομική λαβή με αντιολισθητική επένδυση
- ✓ Μεταλλικό "αυτόματο" τσοκ
- ✓ Πλαϊνή χειρολαβή, οδηγό βάθους

ΚΩΔΙΚΟΣ	633097
ΙΣΧΥΣ (W)	1050
ΤΑΧΥΤΗΤΑ (rpm)	0-1100 / 0-3000
ΤΣΟΚ (mm)	13
ΔΙΑΤΡΗΣΗ ΣΕ ΞΥΛΟ/	40-30
ΜΠΕΤΟΝ/ΑΤΣΑΛΙ (mm)	20-16 / 16-13
ΔΙΑΣΤΑΣΕΙΣ ΣΥΣΚ. (mm)	95 x 250 x 360
ΒΑΡΟΣ Κ/Μ (kg)	3,0 / 3,5
ΤΙΜΗ	114 €

ΗΛΕΚΤΡΙΚΟ ΚΑΤΣΑΒΙΔΙ



- ✓ Ρυθμιζόμενη ταχύτητα
- ✓ Εργονομικός σχεδιασμός για μεγαλύτερη άνεση
- ✓ Ρυθμιζόμενο βάθος βίδας
- ✓ Υψηλή ροπή για βέλτιστα αποτελέσματα

ΚΩΔΙΚΟΣ	633303
ΙΣΧΥΣ (W)	600
ΤΑΧΥΤΗΤΑ (rpm)	0 - 2400
ΡΟΠΗ (N.m)	15
ΒΙΔΑ max. (mm)	∅ 6,35
ΤΣΟΚ (mm)	6,35 (1/4")
ΔΙΑΣΤΑΣΕΙΣ ΣΥΣΚ. (mm)	75 x 240 x 310
ΒΑΡΟΣ Κ/Μ (kg)	2 / 2,1
ΤΙΜΗ	77 €

ΚΑΤΣΑΒΙΔΙΑ ΓΥΦΟΣΑΝΙΔΑΣ



- ✓ Εργονομικός σχεδιασμός για μεγαλύτερη άνεση
- ✓ Λαβή με αντιολισθητική επένδυση
- ✓ Με ιμάντα συγκράτησης παλάμης
- ✓ Ενσωματωμένο κλιπ ζώνης
- ✓ Μαγνητική υποδοχή μύτης

ΚΩΔΙΚΟΣ	633002
ΙΣΧΥΣ (W)	520
ΤΑΧΥΤΗΤΑ (rpm)	0 - 4500
ΡΟΠΗ (N.m)	8
ΒΙΔΑ max. (mm)	∅ 6
ΤΣΟΚ (mm)	6,35 (1/4")
ΔΙΑΣΤΑΣΕΙΣ ΣΥΣΚ. (mm)	70 x 270 x 255
ΒΑΡΟΣ Κ/Μ (kg)	1,5 / 1,7
ΤΙΜΗ	62 €

Περιλαμβάνει 1 μύτη PH2



- ✓ Με μεταλλικό περίβλημα μειωτήρα
- ✓ Ενσωματωμένο κλιπ ζώνης
- ✓ Μαγνητική υποδοχή μύτης

ΚΩΔΙΚΟΣ	43455
ΙΣΧΥΣ (W)	600
ΤΑΧΥΤΗΤΑ (rpm)	0 - 4500
ΡΟΠΗ (N.m)	8,2
ΒΙΔΑ max. (mm)	∅ 6
ΤΣΟΚ (mm)	6,35 (1/4")
ΔΙΑΣΤΑΣΕΙΣ ΣΥΣΚ. (mm)	80 x 300 x 265
ΒΑΡΟΣ Κ/Μ (kg)	1,8 / 1,9
ΤΙΜΗ	110 €

Περιλαμβάνει 1 μύτη PH2 και έξτρα σετ καρβουνάκια

ΗΛΕΚΤΡΙΚΑ ΜΠΟΥΛΟΝΟΚΛΕΙΔΑ 1/2"

- ✓ Εργονομικός σχεδιασμός για καλύτερο ζύγισμα στο χέρι
- ✓ Λαβή επενδεδυμένη από αντιολισθητικό ελαστικό για καλύτερο έλεγχο
- ✓ Εξωτερικές καρβουνοθήκες
- ✓ Ξεχωριστός διακόπτης αναστροφής



ΚΩΔΙΚΟΣ	633035
ΙΣΧΥΣ (W)	450
ΣΤΡΟΦΕΣ (rpm)	0 - 3300
ΚΡΟΥΣΕΙΣ (ipm)	0 - 3500
ΡΟΠΗ (N.m.)	297
ΔΙΑΣΤ. ΣΥΣΚ. (mm)	275 x 78 x 260
ΒΑΡΟΣ Κ/Μ (kg)	2 / 3,1
ΤΙΜΗ	87 €

- ✓ Ισχυρό μοτέρ και μεγάλη ροπή
- ✓ Εργονομικός σχεδιασμός για καλύτερο ζύγισμα στο χέρι
- ✓ Λαβή επενδεδυμένη από αντιολισθητικό ελαστικό για καλύτερο έλεγχο
- ✓ Εξωτερικές καρβουνοθήκες
- ✓ Εξωτερικό ελαστικό κολλάρο προστασίας κιβωτίου



ΚΩΔΙΚΟΣ	633004
ΙΣΧΥΣ (W)	1020
ΣΤΡΟΦΕΣ (rpm)	2600
ΚΡΟΥΣΕΙΣ (ipm)	3000
ΡΟΠΗ (N.m.)	480
ΔΙΑΣΤ. ΣΥΣΚ. (mm)	100x330x280
ΒΑΡΟΣ Κ/Μ (kg)	3,5 / 4,8
ΤΙΜΗ	128 €

Συνοδεύεται με 4 καρβυδάκια 1/2" (17, 19, 21, 23 mm)

ΠΝΕΥΜΑΤΙΚΑ ΠΙΣΤΟΛΕΤΑ 4 ΛΕΙΤΟΥΡΓΙΩΝ SDS PLUS



- ✓ 4 λειτουργιών
- ✓ Με ηλεκτρονικό διακόπτη
- ✓ Λειτουργία δεξί-αριστερό
- ✓ Πλαϊνή χειρολαβή
- ✓ Οδηγό βάθους



ΚΩΔΙΚΟΣ	633008
ΙΣΧΥΣ (W)	710
ΤΑΧΥΤΗΤΑ (rpm)	0 - 1250
ΔΙΑΤΡΗΣΗ ΜΠΕΤΟΝ (mm)	Ø 24
ΙΣΧΥΣ ΚΡΟΥΣΗΣ max. (Joule)	2,6
ΚΡΟΥΣΕΙΣ (bpm)	0 - 5600
ΔΙΑΣΤ. ΣΥΣΚ. (mm)	450 x 280 x 110
ΒΑΡΟΣ Κ/Μ (kg)	2,9 / 5,5
ΤΙΜΗ	98 €

Συνοδεύεται με τσοκ κρεμαγιέρας με αντάππορα SDS Plus, 3 τρυπανάκια, 1 καλέμι, 1 βελόνι, σε βαλιτσάκι μεταφοράς



- ✓ 4 λειτουργιών
- ✓ Με ηλεκτρονικό διακόπτη
- ✓ Λειτουργία δεξί-αριστερό
- ✓ Πλαϊνή χειρολαβή
- ✓ Οδηγό βάθους



ΚΩΔΙΚΟΣ	43477
ΙΣΧΥΣ (W)	800
ΤΑΧΥΤΗΤΑ (rpm)	0 - 1200
ΔΙΑΤΡΗΣΗ ΜΠΕΤΟΝ (mm)	Ø 26
ΙΣΧΥΣ ΚΡΟΥΣΗΣ max. (Joule)	2,8
ΚΡΟΥΣΕΙΣ (bpm)	0 - 5300
ΔΙΑΣΤ. ΣΥΣΚ. (mm)	450 x 290 x 110
ΒΑΡΟΣ Κ/Μ (kg)	2,8 / 5,7
ΤΙΜΗ	113 €

Συνοδεύεται με τσοκ κρεμαγιέρας με αντάππορα SDS Plus, 3 τρυπανάκια, 1 καλέμι, 1 βελόνι, σε βαλιτσάκι μεταφοράς



- ✓ 4 λειτουργιών
- ✓ Με ηλεκτρονικό διακόπτη
- ✓ Λειτουργία δεξί-αριστερό
- ✓ Πλαϊνή χειρολαβή
- ✓ Οδηγό βάθους



ΚΩΔΙΚΟΣ	633007
ΙΣΧΥΣ (W)	900
ΤΑΧΥΤΗΤΑ (rpm)	0 - 1000
ΔΙΑΤΡΗΣΗ ΜΠΕΤΟΝ (mm)	Ø 30
ΙΣΧΥΣ ΚΡΟΥΣΗΣ max. (Joule)	3,2
ΚΡΟΥΣΕΙΣ (bpm)	0 - 5500
ΔΙΑΣΤ. ΣΥΣΚ. (mm)	430 x 305 x 110
ΒΑΡΟΣ Κ/Μ (kg)	2,9 / 5,7
ΤΙΜΗ	127 €

Συνοδεύεται με τσοκ κρεμαγιέρας με αντάππορα SDS Plus, 3 τρυπανάκια, 1 καλέμι, 1 βελόνι, σε βαλιτσάκι μεταφοράς

HEAVY DUTY



Ισχυρό μοτέρ υψηλής ροπής

- ✓ 4 λειτουργιών
- ✓ Με ηλεκτρονικό διακόπτη
- ✓ Λειτουργία δεξί-αριστερό
- ✓ Πλαϊνή χειρολαβή
- ✓ Οδηγό βάθους



ΚΩΔΙΚΟΣ	633040
ΙΣΧΥΣ (W)	720
ΤΑΧΥΤΗΤΑ (rpm)	0 - 1300
ΔΙΑΤΡΗΣΗ ΜΠΕΤΟΝ (mm)	Ø 26
ΙΣΧΥΣ ΚΡΟΥΣΗΣ max. (Joule)	3,0
ΚΡΟΥΣΕΙΣ (bpm)	0 - 4500
ΔΙΑΣΤ. ΣΥΣΚ. (mm)	435 x 115 x 310
ΒΑΡΟΣ Κ/Μ (kg)	2,9 / 5,7
ΤΙΜΗ	163 €

Συνοδεύεται με 3 τρυπανάκια, 1 καλέμι, 1 βελόνι, σε βαλιτσάκι μεταφοράς

ΠΙΣΤΟΛΕΤΑ SDS PLUS

- ✓ 4 λειτουργιών
- ✓ Αντικραδασμική κύρια λαβή
- ✓ Πλαϊνή βοηθητική λαβή
- ✓ Οδηγό βάθους



Συνοδεύεται με 3 τρυπανάκια, 1 καλέμι, 1 βελόνι, σε βαλιτσάκι μεταφοράς



ΚΩΔΙΚΟΣ	633055
ΙΣΧΥΣ (W)	1500
ΙΣΧΥΣ ΚΡΟΥΣΗΣ (Joule)	4,5
ΤΑΧΥΤΗΤΑ (rpm)	0 - 870
ΚΡΟΥΣΕΙΣ (bpm)	0 - 4100
ΔΙΑΤΡΗΣΗ ΜΠΕΤΟΝ (mm)	32
ΠΟΤΗΡΟΚΟΡΩΝΑ max. (mm)	-
ΔΙΑΣΤΑΣΕΙΣ ΣΥΣΚ. (mm)	330 x 130 x 390
ΒΑΡΟΣ Κ/Μ (kg)	4,95 / 7,6
ΤΙΜΗ	134 €

- ✓ 4 λειτουργιών
- ✓ Αντικραδασμική κύρια λαβή αντιολισθητικής επίστρωσης
- ✓ Εργονομικός σχεδιασμός για εντατική χρήση
- ✓ Μεγάλος διακόπτης
- ✓ Κέλυφος μειωτήρα από χυτό μαγνήσιο για μεγαλύτερη αντοχή & χαμηλό βάρος
- ✓ VARIO LOCK: Δυνατότητα ασφάλισης του καλεμιού σε 12 θέσεις

HEAVY DUTY



Συνοδεύεται με 3 τρυπανάκια, 1 καλέμι, 1 βελόνι, σε βαλιτσάκι μεταφοράς



ΚΩΔΙΚΟΣ	633041
ΙΣΧΥΣ (W)	1500
ΙΣΧΥΣ ΚΡΟΥΣΗΣ (Joule)	4,5
ΤΑΧΥΤΗΤΑ (rpm)	920
ΚΡΟΥΣΕΙΣ (bpm)	4100
ΔΙΑΤΡΗΣΗ ΜΠΕΤΟΝ (mm)	36
ΠΟΤΗΡΟΚΟΡΩΝΑ max. (mm)	Ø 80
ΔΙΑΣΤΑΣΕΙΣ ΣΥΣΚ. (mm)	370 x 130 x 395
ΒΑΡΟΣ Κ/Μ (kg)	5,4 / 8,2
ΤΙΜΗ	187 €

ΠΙΣΤΟΛΕΤΑ SDS MAX

- ✓ Αντικραδασμική κύρια λαβή
- ✓ Πλαϊνή βοηθητική λαβή 360°
- ✓ Οδηγό βάθους
- ✓ VARIO LOCK: Δυνατότητα ασφάλισης του καλεμιού σε 12 θέσεις



Συνοδεύεται με 3 τρυπανάκια SDS Max, 1 καλέμι, 1 βελόνι, σε βαλιτσάκι μεταφοράς



ΚΩΔΙΚΟΣ	633042
ΙΣΧΥΣ (W)	1250
ΙΣΧΥΣ ΚΡΟΥΣΗΣ (Joule)	10
ΤΑΧΥΤΗΤΑ (rpm)	410
ΚΡΟΥΣΕΙΣ (bpm)	3100
ΔΙΑΤΡΗΣΗ ΜΠΕΤΟΝ (mm)	40
ΔΙΑΣΤΑΣΕΙΣ ΣΥΣΚ. (mm)	480 x 130 x 400
ΒΑΡΟΣ Κ/Μ (kg)	6,9 / 12,3
ΤΙΜΗ	270 €

- ✓ Ενεργό σύστημα μείωσης κραδασμών
- ✓ Κύρια λαβή με αντιολισθητική επίστρωση
- ✓ Μεγάλος ηλεκτρονικός διακόπτης LOCK ON
- ✓ Ηλεκτρονική ρύθμιση στροφών με λειτουργία constant speed, soft start
- ✓ Κέλυφος μειωτήρα από χυτό μαγνήσιο για μεγαλύτερη αντοχή & μείωση του βάρους
- ✓ VARIO LOCK: Δυνατότητα ασφάλισης του καλεμιού σε 12 θέσεις
- ✓ LED υπενθύμισης service

HEAVY DUTY



Συνοδεύεται με 2 τρυπάνια, 1 καλέμι, 1 βελόνι, σε βαλιτσάκι μεταφοράς



ΚΩΔΙΚΟΣ	633022
ΙΣΧΥΣ (W)	1350
ΙΣΧΥΣ ΚΡΟΥΣΗΣ (Joule)	13
ΤΑΧΥΤΗΤΑ (rpm)	150 - 516
ΚΡΟΥΣΕΙΣ (bpm)	3120
ΔΙΑΤΡΗΣΗ ΜΠΕΤΟΝ (mm)	40
ΔΙΑΣΤΑΣΕΙΣ ΣΥΣΚ. (mm)	445 x 150 x 580
ΒΑΡΟΣ Κ/Μ (kg)	8 / 11,9
ΤΙΜΗ	425 €

ΣΚΑΠΤΙΚΑ - ΚΑΤΕΔΑΦΙΣΤΙΚΑ

SDS MAX
1050W

- ✓ SDS Max
- ✓ VARIO LOCK: Δυνατότητα ασφάλισης του καλεμιού σε 12 θέσεις
- ✓ Κέλυφος μειωτήρα από χυτό μαγνήσιο για μεγαλύτερη αντοχή & μείωση του βάρους



ΚΩΔΙΚΟΣ	633043
ΙΣΧΥΣ (W)	1050
ΙΣΧΥΣ ΚΡΟΥΣΗΣ max. (Joule)	10
ΚΡΟΥΣΕΙΣ (bpm)	2100
ΔΙΑΣΤΑΣΕΙΣ ΣΥΣΚ. (mm)	365x140x445
ΒΑΡΟΣ Κ/Μ (kg)	5,4 / 10
ΤΙΜΗ	250 €

Συνοδεύεται με 1 καλέμι, 1 βελόνι, σε βαλιτσάκι μεταφοράς

SDS MAX
1200W

- ✓ SDS Max
- ✓ Δυνατότητα ασφάλισης του καλεμιού σε 6 θέσεις
- ✓ Σύστημα απορρόφησης κραδασμών για μείωση της αίσθησης κόπωσης
- ✓ Διακόπτης "Lock ON" συνδιασμένος με εργονομικού σχεδιασμού λαβή επενδεδυμένη με αντιολισθητικό υλικό για μείωση της κούρασης στην έντονη χρήση
- ✓ Ενδεικτική λυχνία παροχής ρεύματος



ΚΩΔΙΚΟΣ	633061
ΙΣΧΥΣ (W)	1200
ΙΣΧΥΣ ΚΡΟΥΣΗΣ max. (Joule)	14
ΚΡΟΥΣΕΙΣ (bpm)	3100
ΔΙΑΣΤΑΣΕΙΣ ΣΥΣΚ. (mm)	360x157x485
ΒΑΡΟΣ Κ/Μ (kg)	5,6 / 9,8
ΤΙΜΗ	365 €

Συνοδεύεται με 1 καλέμι, 1 βελόνι, σε βαλιτσάκι μεταφοράς

SDS MAX
1300W

- ✓ SDS Max
- ✓ VARIO LOCK: Δυνατότητα ασφάλισης του καλεμιού σε 12 θέσεις
- ✓ Διακόπτης "auto Lock ON" για μείωση της κούρασης στην έντονη χρήση
- ✓ Κύλινδρος \varnothing 40mm για μεγάλη απόδοση & ταχύτητα
- ✓ Με βάρος μόνο 7,7kg αλλά με απόδοση αντίστοιχη ενός δεκάκιλου σκαπτικού



ΚΩΔΙΚΟΣ	633089
ΙΣΧΥΣ (W)	1300
ΙΣΧΥΣ ΚΡΟΥΣΗΣ max. (Joule)	20
ΚΡΟΥΣΕΙΣ (bpm)	2400
ΔΙΑΣΤΑΣΕΙΣ ΣΥΣΚ. (mm)	367x120x510
ΒΑΡΟΣ Κ/Μ (kg)	7,7 / 12
ΤΙΜΗ	285 €

Συνοδεύεται με 1 καλέμι, 1 βελόνι, σε βαλιτσάκι μεταφοράς

SDS MAX
1500W

- ✓ SDS Max
- ✓ VARIO LOCK: Δυνατότητα ασφάλισης του καλεμιού σε 12 θέσεις
- ✓ Σύστημα μεαβολής ταχύτητας 6 σταδίων
- ✓ Constant Speed Control
- ✓ Διακόπτης "auto Lock ON" για μείωση της κούρασης στην έντονη χρήση
- ✓ Κάρβουνα auto stop για μεγαλύτερη διάρκεια ζωής του κινητήρα



ΚΩΔΙΚΟΣ	63412
ΙΣΧΥΣ (W)	1500
ΙΣΧΥΣ ΚΡΟΥΣΗΣ max. (Joule)	25
ΚΡΟΥΣΕΙΣ (bpm)	1000 - 1900
ΔΙΑΣΤΑΣΕΙΣ ΣΥΣΚ. (mm)	400x187x650
ΒΑΡΟΣ Κ/Μ (kg)	10,2 / 14,3
ΤΙΜΗ	570 €

Συνοδεύεται με 1 εξαγωνικό κλειδί 10mm, 1 κατσαβίδι, 1 βελόνι 18x400mm, 1 καλέμι 18x400mm, 1 δοχείο γράσου, 1 σετ καρβουνάκια, σε βαλιτσάκι μεταφοράς

HEX 30
1750W

- ✓ Hex 30
- ✓ Διπλό αντικραδασμικό σύστημα λαβής
- ✓ Εκτεταμένη χρήση χυτού μαγνήσιου για μεγαλύτερη αντοχή & μείωση του βάρους
- ✓ Βοηθητική λαβή "τύπου D" αντικραδασμική
- ✓ LED υπενθύμισης service
- ✓ Διακόπτης "auto Lock ON" για μείωση της κούρασης στην έντονη χρήση



ΚΩΔΙΚΟΣ	633025
ΙΣΧΥΣ (W)	1750
ΙΣΧΥΣ ΚΡΟΥΣΗΣ (Joule)	48
ΚΡΟΥΣΕΙΣ (bpm)	1600
ΔΙΑΣΤΑΣΕΙΣ ΣΥΣΚ. (mm)	400x215x890
ΒΑΡΟΣ Κ/Μ (kg)	15,2 / 23,6
ΤΙΜΗ	540 €

Συνοδεύεται με 1 καλέμι, 1 βελόνι, σε τροχήλατη βαλίτσα μεταφοράς

ΤΡΙΒΕΙΑ ΤΟΙΧΟΥ

τηλεσκοπικό



- ✓ Ηλεκτρονικός διακόπτης με προστασία κατά της σκόνης
- ✓ Μεταβλητής ταχύτητας
- ✓ Μεγάλο μήκος επέκτασης (1.9m) για να φτάνει εύκολα ακόμα και σε ταβάνια

ΚΩΔΙΚΟΣ	633056
ΙΣΧΥΣ (W)	710
ΤΑΣΗ (Volt/Hz)	230/50
ΤΑΧΥΤΗΤΑ (rpm)	600-1600
ΔΙΣΚΟΣ VELCRO (mm)	Ø 225
ΜΗΚΟΣ ΚΛΕΙΣΤΟ/ΑΝΟΙΧΤΟ (mm)	1350 / 1900
ΚΑΛΩΔΙΟ (m)	4
ΔΙΑΣΤΑΣΕΙΣ ΣΥΣΚ. (mm)	1290 x 270 x 240
ΒΑΡΟΣ Κ/Μ (kg)	3,7 / 6,9
ΤΙΜΗ	210 €

Συνοδεύεται με σωλήνα σπирάλ (4m) για σύνδεση του τριβείου με ηλεκτρική σκούπα, 6 φύλλα λείανσης

με προέκταση, πτυσσόμενο άξονα και φωτισμό κεφαλής

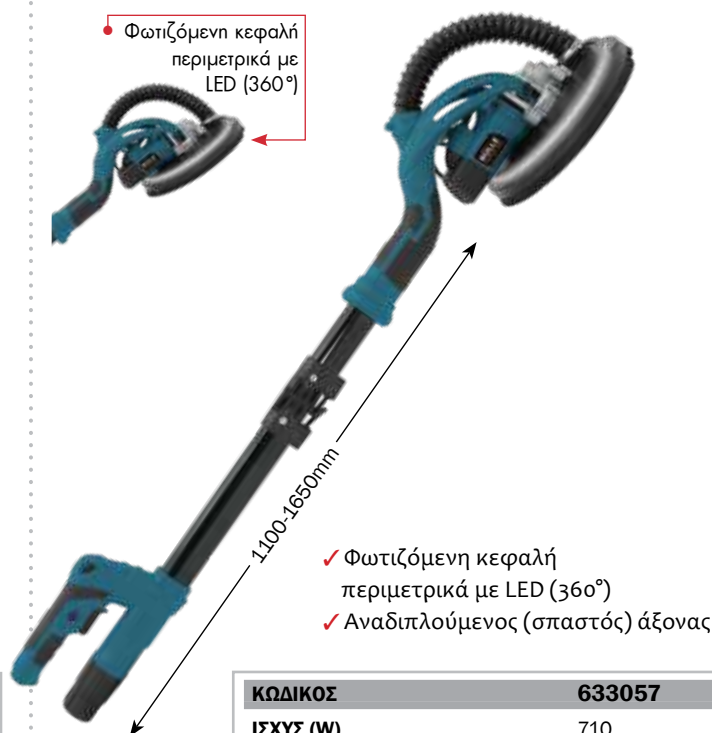

• Φωτιζόμενη κεφαλή περιμετρικά με LED (360°)

- ✓ Φωτιζόμενη κεφαλή περιμετρικά με LED (360°)
- ✓ Αναδιπλούμενος (σπαστός) άξονας

ΚΩΔΙΚΟΣ	633057
ΙΣΧΥΣ (W)	710
ΤΑΣΗ (Volt/Hz)	230-240/50
ΤΑΧΥΤΗΤΑ (rpm)	600-1500
ΔΙΣΚΟΣ VELCRO (mm)	Ø 225
ΜΗΚΟΣ ΚΛΕΙΣΤΟ/ΑΝΟΙΧΤΟ (mm)	1100 / 1650
ΚΑΛΩΔΙΟ (m)	4
ΔΙΑΣΤΑΣΕΙΣ ΣΥΣΚ. (mm)	680 x 270 x 255
ΒΑΡΟΣ Κ/Μ (kg)	5,0 / 6,6
ΤΙΜΗ	269 €

Συνοδεύεται με σωλήνα σπирάλ (4m) για σύνδεση του τριβείου με ηλεκτρική σκούπα, 6 φύλλα λείανσης, προέκταση σε τσάντα μεταφοράς

με αυτοαναρρόφηση σκόνης



- ✓ Με πλευρική χειρολαβή, σωλήνα σπирάλ και σάκο συλλογής σκόνης

ΚΩΔΙΚΟΣ	633086
ΙΣΧΥΣ (W)	1220
ΤΑΣΗ (Volt/Hz)	230-240/50
ΤΑΧΥΤΗΤΑ (rpm)	1500-2300
ΔΙΣΚΟΣ VELCRO (mm)	Ø 225
ΚΑΛΩΔΙΟ (m)	4
ΔΙΑΣΤΑΣΕΙΣ ΣΥΣΚ. (mm)	325 x 325 x 260
ΒΑΡΟΣ Κ/Μ (kg)	2,8 / 4,3
ΤΙΜΗ	160 €

Συνοδεύεται με σωλήνα σπирάλ (2m) και σάκο συλλογής σκόνης, 8 φύλλα λείανσης

ΤΡΙΒΕΙΑ ΤΟΙΧΟΥ

με προέκταση, αυτοαναρρόφηση σκόνης και φωτισμό κεφαλής

- Φωτιζόμενη κεφαλή περιμετρικά με LED (360°)

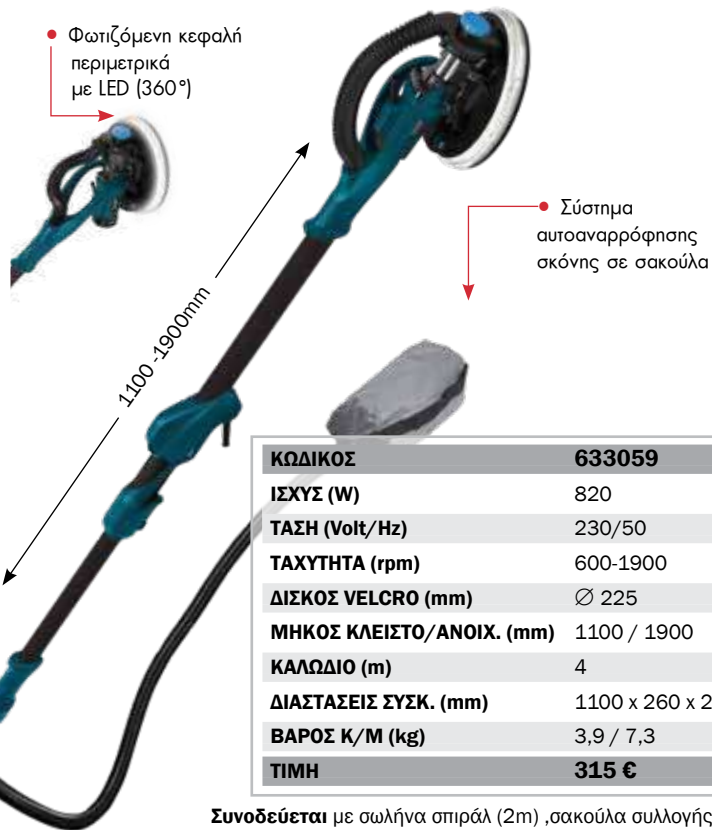

- Σύστημα αυτοαναρρόφησης σκόνης σε σακούλα

ΚΩΔΙΚΟΣ	633059
ΙΣΧΥΣ (W)	820
ΤΑΣΗ (Volt/Hz)	230/50
ΤΑΧΥΤΗΤΑ (rpm)	600-1900
ΔΙΣΚΟΣ VELCRO (mm)	Ø 225
ΜΗΚΟΣ ΚΛΕΙΣΤΟ/ΑΝΟΙΧ. (mm)	1100 / 1900
ΚΑΛΩΔΙΟ (m)	4
ΔΙΑΣΤΑΣΕΙΣ ΣΥΣΚ. (mm)	1100 x 260 x 240
ΒΑΡΟΣ Κ/Μ (kg)	3,9 / 7,3
ΤΙΜΗ	315 €

Συνοδεύεται με σωλήνα σπирάλ (2m) ,σακούλα συλλογής σκόνης, 6 φύλλα λείανσης, προέκταση σε τσάντα μεταφοράς

2 εργασιών* με προέκταση, πτυσσόμενο άξονα και φωτισμό κεφαλής

- * **2 ΕΡΓΑΣΙΩΝ:**
- περιστροφικό με την στρογγυλή κεφαλή
- και παλμικό με την τριγωνική κεφαλή

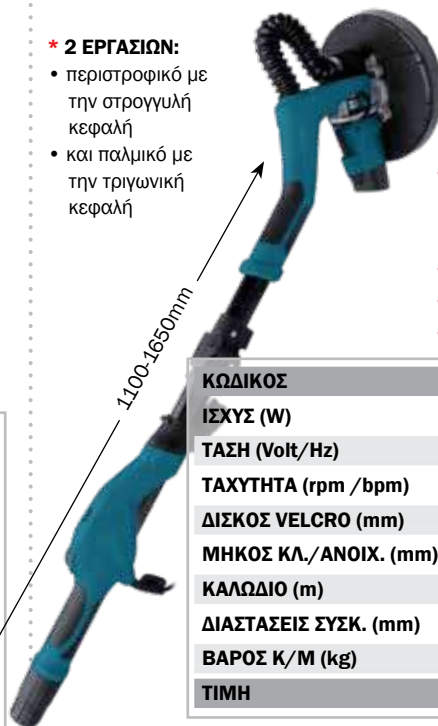

- ✓ Δύο κεφαλές: 1 στρογγυλή πλάκα λείανσης 1 τριγωνική πλάκα λείανσης
- ✓ Φακό εργασίας LED
- ✓ Αναδιπλούμενος άξονας
- ✓ Προέκταση άξονα

ΚΩΔΙΚΟΣ	633044
ΙΣΧΥΣ (W)	710
ΤΑΣΗ (Volt/Hz)	230/50
ΤΑΧΥΤΗΤΑ (rpm /bpm)	600-1500 / 3000-6000
ΔΙΣΚΟΣ VELCRO (mm)	Ø 225 /285
ΜΗΚΟΣ ΚΛ./ΑΝΟΙΧ. (mm)	1100 / 1650
ΚΑΛΩΔΙΟ (m)	4
ΔΙΑΣΤΑΣΕΙΣ ΣΥΣΚ. (mm)	680 x 270 x 255
ΒΑΡΟΣ Κ/Μ (kg)	4 / 7,5
ΤΙΜΗ	370 €

Συνοδεύεται με εύκαμπτο σωλήνα 4m (σπирάλ) για σύνδεση με ηλεκτρική σκούπα, 5 φύλλα λείανσης στρογγυλά, 5 φύλλα λείανσης τριγωνικά, 1 σετ καρβουνάκια, προέκταση και υφασμάτινη θήκη μεταφοράς

ΑΝΑΔΕΥΤΗΡΕΣ

- ✓ Υψηλής αντοχής αναδευτήρας δύο ταχυτήτων
- ✓ Ηλεκτρονική ρύθμιση στροφών με ροοστάτη
- ✓ Εργονομική λαβή με αντιολισθητική επίστρωση για σταθερή συγκράτηση και άνετη λειτουργία
- ✓ Ομαλή εκκίνηση (Soft Start)



- ✓ Υψηλής αντοχής αναδευτήρας δύο ταχυτήτων
- ✓ Ρύθμιση στροφών με ηλεκτρονικό διακόπτη
- ✓ Εργονομική λαβή για σταθερή συγκράτηση και άνετη λειτουργία
- ✓ Ομαλή εκκίνηση (Soft Start)
- ✓ Εξωτερικές καρβουνοθήκες



- ✓ Διπλός αναδευτήρας δύο ταχυτήτων
- ✓ Ισχυρό μοτέρ
- ✓ Ηλεκτρονική ρύθμιση στροφών με ροοστάτη
- ✓ Εργονομική λαβή για σταθερή συγκράτηση και άνετη λειτουργία
- ✓ Με σύστημα τοποθέτησης πτερυγίων "Quick-in"



ΚΩΔΙΚΟΣ	63488	63476	633085
ΙΣΧΥΣ (W)	1400	1400	1600
ΤΑΧΥΤΗΤΑ (rpm)	0 - 480 / 0 - 800	0 - 550 / 0 - 750	200-480 / 250-680
ΑΝΑΔΕΥΤΗΡΑΣ max. (mm)	Ø 120	Ø 120	Ø 120
ΑΞΟΝΑΣ	M14x2 (θηλυκός)	M14x2 (θηλυκός)	HEX13 - Quick in
ΔΙΑΣΤΑΣΕΙΣ ΣΥΣΚ. (mm)	210 x 300 x 380	260 x 320 x 420	557 x 300 x 190
ΒΑΡΟΣ (kg)	3,5 / 5,7	4,0 / 6,1	6,0 / 8,5
ΤΙΜΗ	145 €	160 €	205 €

Συνοδεύεται με 1 πτερύγιο ανάδευσης Ø120 mm

Συνοδεύεται με 1 πτερύγιο ανάδευσης Ø120 mm

Συνοδεύεται με 2 πτερύγια ανάδευσης Ø120 mm

ΚΑΡΟΤΙΕΡΕΣ ΦΟΡΗΤΕΣ

- Φορητή καροτιέρα για διατρήσεις υγράς κοπής, κυρίως σε τοιχοποιία • Με διακόπτη προστασίας από διαρροή ρεύματος PRCD • Ισχυρός κινητήρας 2000 W • Εργονομικός σχεδιασμός • Είσοδος παροχής νερού (με βρυσάκι), με μειωτή πίεσης 1 Bar για την ψύξη των κοπτικών • Εξωτερικά καρβουνάκια για εύκολη & γρήγορη αλλαγή • Στην τιμή δεν περιλαμβάνεται διαμαντοκορώνα



Συνοδεύεται με: πλαινή λαβή, οπίσθια λαβή, πλαστική βαλίτσα μεταφοράς

ΚΩΔΙΚΟΣ	633012
ΔΙΑΤΡΗΣΗ ΤΟΙΧΟ	Ø159
ΙΣΧΥΣ (W)	2000
ΑΞΟΝΑΣ	1 1/4" UNC εξωτ., G 1/2" BSP εσωτ.
ΤΑΧΥΤΗΤΕΣ (σ.αλ.)	0 - 1950
ΔΙΑΣΤΑΣΕΙΣ ΣΥΣΚ. (mm)	145 x 375 x 495
ΒΑΡΟΣ Κ/Μ (kg)	6,5 / 9,7
ΤΙΜΗ	315 €

- Καροτιέρα για διάτρηση σε σκυρόδεμα έως Ø80mm και τοιχοποιία έως Ø200mm • Στιβαρή επαγγελματική κατασκευή με δυνατό μοτέρ 1500W και τρεις ταχύτητες 950/1800/3450 σ.α.λ. • Με δύο ματια αλφαδιού για κάθετη και οριζόντια ευθυγράμμιση του τρυπανιού • Σπείρωμα σύνδεσης κοπτικών διάτρησης UNC 1 1/4" εξωτερικά, G1/2" εσωτερικά • Διακόπτης ατομικής προστασίας PRCD (1ph/16A-30mA) • Είσοδος παροχής νερού (με βρυσάκι), με μειωτή πίεσης 1 Bar για την ψύξη των κοπτικών • Στην τιμή δεν περιλαμβάνονται διαμαντοκορώνα και βάση



Συνοδεύεται με: πλαστική βαλίτσα μεταφοράς

ΚΩΔΙΚΟΣ	63470
ΔΙΑΤΡΗΣΗ ΜΠΕΤΟΝ/ΤΟΙΧΟ	Ø80/Ø200
ΙΣΧΥΣ (W)	1500
ΑΞΟΝΑΣ	1 1/4" UNC εξωτ., G 1/2" BSP εσωτ.
ΤΑΧΥΤΗΤΕΣ (σ.αλ.)	3 (950/1800/3450)
ΔΙΑΣΤΑΣΕΙΣ ΣΥΣΚ. (mm)	140 x 380 x 490
ΒΑΡΟΣ Κ/Μ (kg)	7 / 9,4
ΤΙΜΗ	415 €

ΒΑΣΗ ΚΑΡΟΤΙΕΡΑΣ
(για κωδ. 63470)
OPTIONAL



ΚΩΔΙΚΟΣ 63473
ΤΙΜΗ 695 €

ΚΑΡΟΤΙΕΡΕΣ ΜΕ ΒΑΣΗ



Σημείωση: Η καροτιέρα συνοδεύεται με τη βάση. Στην τιμή δεν περιλαμβάνονται διαμαντοκορώνες
Για διαμαντοκορώνες βλ. σελ. 107

Επαγγελματικές καροτιέρες στιβαρής κατασκευής για διατρήσεις σε σκυρόδεμα, τοιχοποιία, άσφαλτο και λοιπά δομικά υλικά. Διαθέτουν ενισχυμένα μοτέρ υψηλής αντοχής.

Συνοδεύονται με ρυθμιζόμενη στιβαρή βάση (στερέωσης με πάκτωση) με ειδικά σχεδιασμένες αυλακώσεις που διασφαλίζουν σταθερή -χωρίς τζόγο κύλιση του εργαλείου- και εύκολη ρύθμιση ύψους και κλίσης του τρυπανιού. Αλφάδι ενσωματωμένο στο φορείο.

Διαθέτουν αντιηλεκτροπληξιακό διακόπτη ατομικής προστασίας (PRCD, 16A, 3600W, 10mA, 30ms). Με μηχανισμό σύνδεσης με νερό, με μειωτή πίεσης 1 Bar που δίνει τη δυνατότητα υγρών κοπών. Δέχονται διαμαντοκορώνες με σπείρωμα UNC 1 1/4" εξωτερικά, G1/2" εσωτερικά (δεν περιλαμβάνονται στη τιμή). Στη συσκευασία περιλαμβάνονται ένα σετ κλειδιών (No 8/10, 17/19, 24/27, 32/36), καπάκι και ελαστική μεβράνη βάσης (τοποθετημένη στη βάση).

ΚΩΔΙΚΟΣ	63471	63472
ΔΙΑΤΡΗΣΗ ΜΠΕΤΟΝ	Ø205	Ø255
ΙΣΧΥΣ (W)	2400	2800
ΑΞΟΝΑΣ	1 1/4" UNC εξωτ., G 1/2" BSP εσωτ.	1 1/4" UNC εξωτ., G 1/2" BSP εσωτ.
ΤΑΧΥΤΗΤΕΣ (σ.αλ.)	1 (750)	2 (500/920)
ΔΙΑΣΤΑΣΕΙΣ ΣΥΣΚ. (mm)	380 x 370 x 1080	380 x 370 x 1080
ΒΑΡΟΣ Κ/Μ (kg)	31 / 35	35 / 39
ΤΙΜΗ	1.270 €	1.490 €

ΧΕΙΡΟΚΙΝΗΤΟΣ ΑΠΟΦΡΑΚΤΗΡΑΣ W.C.
1,8 m, ΜΠΑΣΤΟΥΝΙ



- Ατσαλίνα: $\varnothing 12,7$ mm x 1,8 m
- Για σωλήνες: $\varnothing 50$ έως $\varnothing 100$ mm

ΑΠΟΦΡΑΚΤΙΚΟ ΧΕΙΡΟΣ-ΔΡΑΠΑΝΟΥ ΜΕ ΤΥΜΠΑΝΟ



- Με ατσαλίνα: $\varnothing 8$ x 7,6 mm
- Για σωλήνες: $\varnothing 20$ - $\varnothing 75$ mm
- Λειτουργεί με δύο τρόπους: Χειροκίνητο ή με χρήση δραπεάνου μπαταρίας

ΑΠΟΦΡΑΚΤΙΚΗ ΤΡΟΜΠΑ ΣΩΛΗΝΩΝ ΜΕ 3 ΑΝΤΑΠΤΟΡΕΣ



- Με 3 στόμια: $\varnothing 100$ mm για καλύτερη προσαρμογή στα σημεία καθαρισμού

ΠΝΕΥΜΑΤΙΚΟΣ ΑΠΟΦΡΑΚΤΗΡΑΣ ΤΥΠΟΥ REVOLVER



- Πίεση: 7 bar (max.)
- Διάμετρος βεντούζας: $\varnothing 120$ mm
- Μήκος: 540 mm

ΚΩΔΙΚΟΣ	633201	633202	633203	633204
ΔΙΑΣΤΑΣΕΙΣ ΣΥΣΚ. (mm)	110 x 15 x 5	380 x 180 x 180	570 x 180 x 120	540 x 200 x 130
ΒΑΡΟΣ Κ/Μ (kg)	2,2 / -	3,0 / 3,2	2,5 / 2,7	3,8 / 4,3
ΤΙΜΗ	83 €	132 €	94 €	280 €

ΑΠΟΦΡΑΚΤΙΚΟ ΜΗΧΑΝΗΜΑ ΣΩΛΗΝΩΝ & KIT 16mm



Βασικός εξοπλισμός



1 Σπирάλ $\varnothing 16$ mm x 2,3m (6 τεμ.)

- | | |
|-----------------|----------------|
| 1. 633274* 37 € | 4. 633280 20 € |
| 2. 633278 20 € | 5. 633283 33 € |
| 3. 633277 20 € | |

* Κωδικός και τιμή ανά τεμάχιο 2,3 m

ΑΠΟΦΡΑΚΤΙΚΟ ΜΗΧΑΝΗΜΑ ΣΩΛΗΝΩΝ & KIT 16mm



Βασικός εξοπλισμός



1 Σπирάλ $\varnothing 16$ mm x 2,3m (5 τεμ.)

- | | |
|-----------------|----------------|
| 1. 633274* 37 € | 4. 633280 20 € |
| 2. 633278 20 € | 5. 633283 33 € |
| 3. 633282 20 € | |

* Κωδικός και τιμή ανά τεμάχιο 2,3 m

ΑΥΤΟΜΑΤΟΣ ΑΠΟΦΡΑΚΤΗΡΑΣ ΣΩΛΗΝΩΝ ΜΕ ΤΥΜΠΑΝΟ & ΣΠΙΡΑΛ $\varnothing 12,7$ mm x 23 m



Βασικός εξοπλισμός



5 Σπирάλ $\varnothing 12,7$ mm x 23m (εντός τυμπάνου)

- | | |
|----------------|----------------|
| 1. 633285 33 € | 3. 633284 33 € |
| 2. 633286 33 € | 4. 633287 33 € |

ΚΩΔΙΚΟΣ	633207	633206	633205
ΙΣΧΥΣ (Watt)	390	570	390
ΤΑΣΗ (V/Hz)	230/50	230/50	230/50
ΣΤΡΟΦΕΣ (rpm)	400	400	300
ΓΙΑ ΣΩΛΗΝΕΣ (mm)	$\varnothing 32$ έως $\varnothing 100$	$\varnothing 100$ (με σπирάλ $\varnothing 16$) / $\varnothing 150$ (με σπирάλ $\varnothing 22$)	$\varnothing 150$ (με σπирάλ $\varnothing 12,7$)
ΔΙΑΣΤΑΣΕΙΣ ΣΥΣΚ. (mm)	420 x 380 x 380	670 x 520 x 490	580 x 380 x 640
ΒΑΡΟΣ Κ/Μ (kg)	20 / 22	26 / 28	47 / 49
ΤΙΜΗ	671 €	935 €	968 €

Optional Εξαρτήματα

$\varnothing 16$ mm ΚΩΔ.: 633276 20 € (Για ΚΩΔ.: 633207/633206)*	$\varnothing 16$ mm ΚΩΔ.: 633279 20 € (Για ΚΩΔ.: 633207/633206)*	$\varnothing 16$ mm ΚΩΔ.: 633281 20 € (Για ΚΩΔ.: 633207/633206)*	$\varnothing 22$ mm ΚΩΔ.: 633275 106 € (Για ΚΩΔ.: 633206)*	$\varnothing 8$ mm x 5m ΚΩΔ.: 633272 108 € (Για ΚΩΔ.: 633206)*	$\varnothing 22$ mm 3x4.6m ΚΩΔ.: 633270 286 € (Για ΚΩΔ.: 633206)*	Σετ $\varnothing 22$ mm ΚΩΔ.: 633271 94 € (Για ΚΩΔ.: 633206)*	Προστατευτικό σωλήνων σπирάλ 1,8m ΚΩΔ.: 633273 57 € (Για ΚΩΔ.: 633206)*
--	--	--	--	--	---	---	---

* Οι κωδικοί παραπέμπουν στα μηχανήματα στα οποία μπορούν να προσαρμοστούν τα συγκεκριμένα εξαρτήματα

Στις αναγραφόμενες προτεινόμενες τιμές λιανικής δεν συμπεριλαμβάνεται Φ.Π.Α. και έξοδα μεταφοράς, συναρμολόγησης ή εγκατάστασης. Για τυχόν ισχύουσες εκπτώσεις και την τελική διαμόρφωση των τιμών επικοινωνείτε με το κατάστημα πώλησης.

ΒΑΣΗ - ΠΑΓΚΟΣ ΕΡΓΑΣΙΑΣ ΓΙΑ ΦΑΛΤΣΟΠΡΙΟΝΟ



- ✓ Συμβατό με τους περισσότερους τύπους φαλτσοπριόνων

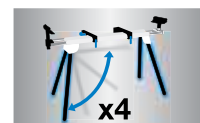
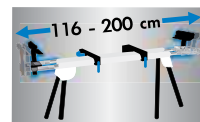

ΚΩΔΙΚΟΣ	47609
ΔΙΑΣΤΑΣΕΙΣ (mm)	1160-2000 x 632 x 900-1000
ΔΙΑΣΤΑΣΕΙΣ ΣΥΣΚ. (mm)	1240 x 290 x 195
ΒΑΡΟΣ Κ/Μ (gr)	13,5 / 14,9
ΤΙΜΗ	165 €

ΠΑΓΚΟΣ ΕΡΓΑΣΙΑΣ ΜΕ ΞΥΛΙΝΟ (MDF) ΤΡΑΠΕΖΙ



- ✓ Πρακτικός και εύχρηστος πάγκος εργασίας για μεγάλο εύρος εφαρμογών
- ✓ Με πόδια τετραγωνικής διατομής 25x25mm για μεγαλύτερη ευστάθεια
- ✓ Πρακτικές θήκες για στήριξη εργαλείων



Αναδιπλούμενο για εύκολη αποθήκευση



ΚΩΔΙΚΟΣ	47612
ΔΙΑΣΤΑΣΕΙΣ (mm)	605 x 620 x 795
ΔΙΑΣΤΑΣΕΙΣ ΣΥΣΚ. (mm)	890 x 130 x 140
ΒΑΡΟΣ Κ/Μ (gr)	6,4 / 6,9
ΤΙΜΗ	50 €

ΠΑΓΚΟΣ ΕΡΓΑΣΙΑΣ ΜΕ ΑΛΟΥΜΙΝΕΝΙΟ ΑΝΑΚΛΙΝΟΜΕΝΟ ΤΡΑΠΕΖΙ ΒΑΡΕΩΣ ΤΥΠΟΥ



- ✓ Στιβαρό, πρακτικός και εύχρηστος πάγκος εργασίας για μεγάλο εύρος απαιτητικών εφαρμογών
- ✓ 7 ρυθμιζόμενες θέσεις ύψους
- ✓ 4 ρυθμιζόμενες γωνίες κλίσης τραπέζιού 0° έως 80°
- ✓ Με ενισχυμένη βάση & πόδια τετραγωνικής διατομής 30x30mm για μεγαλύτερη ευστάθεια



Ρυθμιζόμενο ύψος εργασίας 77 - 107 cm



Ανακλινόμενη επιφάνεια εργασίας 0°, 25°, 45°, 80°



Τραπέζι με δυνατότητα μη παράλληλης ρύθμισης



Εύκολη ρύθμιση του τραπέζιού

ΚΩΔΙΚΟΣ	47611
ΔΙΑΣΤΑΣΕΙΣ (mm)	600 x 590 x 770-1070
ΔΙΑΣΤΑΣΕΙΣ ΣΥΣΚ. (mm)	660 x 620 x 110
ΒΑΡΟΣ Κ/Μ (gr)	12,5 / 13,4
ΤΙΜΗ	162 €

ΚΑΒΑΛΕΤΟ ΑΝΑΔΙΠΛΟΥΜΕΝΟ ΚΑΙ ΡΥΘΜΙΖΟΜΕΝΟ ΚΑΘ' ΎΨΟΣ



ΚΩΔΙΚΟΣ	47610
ΔΙΑΣΤΑΣΕΙΣ Max. (mm)	995 x 600 x 910
ΔΙΑΣΤΑΣΕΙΣ ΣΥΣΚ. (mm)	1010 x 145 x 80
ΒΑΡΟΣ Κ/Μ (gr)	7,1 / 7,5
ΤΙΜΗ	55 €

- ✓ Εύκολη μεταφορά
- ✓ Εύκολη αποθήκευση
- ✓ Μεγάλη επιφάνεια στήριξης επενδεδυμένη με αντιολισθητικό υλικό

ΣΤΑΝΤ 3 ΣΕ 1



- ✓ Ρυθμιζόμενο ύψος 715-1180mm
- ✓ Πλάτος ράουλου 300mm
- ✓ Αναδιπλούμενο για εύκολη αποθήκευση



ΚΩΔΙΚΟΣ	47608
ΔΙΑΣΤΑΣΕΙΣ (mm)	43 x 50 x 715-1180
ΔΙΑΣΤΑΣΕΙΣ ΣΥΣΚ. (mm)	630 x 90 x 135
ΒΑΡΟΣ Κ/Μ (gr)	5,1 / 5,4
ΤΙΜΗ	49 €

20 m / MOD.: D110

20m



- Μικρό και απλό στη χρήση του
- Διαθέτει LED μονόχρωμη φωτιζόμενη οθόνη
- Με 2 μπουτόν λειτουργίας
- Μέτρηση μονή, συνεχής
- Συνοδεύεται με 2 μπαταρίες AAA

60 m / MOD.: S7

60m



- Διαθέτει οθόνη 2" υψηλής ανάλυσης
- Μέτρηση μονή, συνεχής
- Μέτρηση εμβαδού, όγκου
- Πυθαγόρας (2 σημείων)
- Πυθαγόρας A (3 σημείων)
- Πυθαγόρας B (3 σημείων)
- Διαθέτει αισθητήρα κλίσης
- Συνοδεύεται με 3 μπαταρίες AAA & θήκη



ΚΩΔΙΚΟΣ	633100	633101
ΠΕΡΙΟΧΗ ΜΕΤΡΗΣΗΣ	0,2 - 20m	0,2 - 60m
ΔΙΟΔΟΣ ΛΕΙΖΕΡ	630-670nm, <1mW	630-670nm, <1mW
ΚΑΤΗΓΟΡΙΑ ΛΕΙΖΕΡ	Class 2	Class 2
ΑΚΡΙΒΕΙΑ ΜΕΤΡΗΣΗΣ	± 3mm	± (2mm + 5x10 ⁻⁵ D)
ΜΟΝΑΔΕΣ ΜΕΤΡΗΣΗΣ	m/ft	m/ft/in/ft+in
ΑΥΤΟΜΑΤΗ ΑΠΕΝΕΡΓ/ΣΗ	30s	180s
ΒΑΘΜΟΣ ΠΡΟΣΤΑΣΙΑΣ	IP21	IP65
ΜΝΗΜΗ	-	20 καταχωρήσεις
ΤΥΠΟΣ ΜΠΑΤΑΡΙΑΣ	2xAAA	3xAAA / 3 επαναφορτιζόμενες
ΔΙΑΣΤΑΣΕΙΣ ΣΥΣΚ. (mm)	220 x 40 x 120	180 x 50 x 145
ΒΑΡΟΣ Κ/Μ (kg)	0,08 / 0,15	0,12 / 0,25
ΤΙΜΗ	45 €	95 €

ΜΕΤΡΗΤΗΣ ΑΠΟΣΤΑΣΕΩΝ 60 m - ΑΛΦΑΔΙ LASER / MOD.: R2B

Πολλαπλές χρήσεις: Επιπλέον της μέτρησης αποστάσεων σε ευθεία με laser διαθέτει και τις παρακάτω χρήσεις: • Μέτρηση 3D (μέτρηση από σημείο σε σημείο στο χώρο) • Μέτρηση καμπύλων επιφανειών με τροχό • Λειτουργία αλφαδιού με Laser

12
ΛΕΙΤΟΥΡΓΙΕΣ
ΜΕΤΡΗΣΗΣ



* Συνοδεύεται με 3 μπαταρίες AAA & θήκη



2,4" έγχρωμη & περιστρεφόμενη οθόνη



Ψηφιακός αισθητήρας γωνίας κλίσης



Υψηλή αντοχή σε χτυπήματα. Ανθεκτικό σε πτώση έως 2m



Υποδοχή για στήριξη σε τρίποδο



Υψηλός βαθμός προστασίας από υγρασία και σκόνη

ΚΩΔΙΚΟΣ	633102
ΠΕΡΙΟΧΗ ΜΕΤΡΗΣΗΣ	0,2 - 60m
ΔΙΟΔΟΣ ΛΕΙΖΕΡ	630-670nm, <1mW
ΚΑΤΗΓΟΡΙΑ ΛΕΙΖΕΡ	Class 2
ΑΚΡΙΒΕΙΑ ΜΕΤΡΗΣΗΣ	± (2mm + 5x10 ⁻⁵ D)
ΜΟΝΑΔΕΣ ΜΕΤΡΗΣΗΣ	m/ft/in/ft+in
ΑΥΤΟΜΑΤΗ ΑΠΕΝΕΡΓ/ΣΗ	180s
ΒΑΘΜΟΣ ΠΡΟΣΤΑΣΙΑΣ	IP65
ΜΝΗΜΗ	50 καταχωρήσεις
ΤΥΠΟΣ ΜΠΑΤΑΡΙΑΣ*	3xAAA / 3 επαναφορτιζόμενες
ΔΙΑΣΤΑΣΕΙΣ ΣΥΣΚ. (mm)	200 x 50 x 150
ΒΑΡΟΣ Κ/Μ (kg)	0,13 / 0,30
ΤΙΜΗ	170 €

ΨΗΦΙΑΚΟΣ ΠΟΛΥΑΝΙΧΝΕΥΤΗΣ ΤΟΙΧΟΥ / MOD.: WD10

• Ανιχνευτής τεσσάρων υλικών (μαγνητικά μέταλλα, μη μαγνητικά μέταλλα, καλώδια AC, ξύλο) • Ανιχνεύει αυτόματα τον τύπο του υλικού • Διαθέτει τριχρωμή (πράσινη, κίτρινη, κόκκινη) ένδειξη εντοπισμού του υλικού • Διαγνώσκει και απεικονίζει το ακριβές βάθος των μεταλλικών υλικών



Ανίχνευση μαγνητικών μετάλλων



Ανίχνευση μη μαγνητικών μετάλλων



Ανίχνευση ηλεκτροφόρων αγωγών



Προβολή βάθους κέντρου



Προστασία έναντι σκόνης & υγρασίας



Σημείωση: οι μπαταρίες δεν περιλαμβάνονται

ΚΩΔΙΚΟΣ	633103
ΔΙΑΣΤΑΣΗ ΟΘΟΝΗΣ	2,2"
ΒΑΘΟΣ ΑΝΙΧΝΕΥΣΗΣ	
Μαγνητικά Μέταλλα	8 cm
Μη Μαγνητικά Μέταλλα	5 cm
Καλώδια AC	5 cm
Ξύλο	2 cm
ΒΑΘΜΟΣ ΠΡΟΣΤΑΣΙΑΣ	IP54
ΜΟΝΑΔΕΣ ΜΕΤΡΗΣΗΣ	cm / in
ΤΥΠΟΣ ΜΠΑΤΑΡΙΑΣ	3xAAA
ΔΙΑΣΤΑΣΕΙΣ ΣΥΣΚ. (mm)	200 x 50 x 150
ΒΑΡΟΣ Κ/Μ (kg)	0,15 / 0,26
ΤΙΜΗ	57 €

LASER ΚΟΚΚΙΝΗΣ ΔΕΣΜΗΣ

ΛΕΪΖΕΡ ΣΤΑΥΡΟΥ ΔΥΟ ΑΚΤΙΝΩΝ (ΟΡΙΖΟΝΤΙΑ & ΚΑΘΕΤΗ) ΕΣΩΤΕΡΙΚΟΥ ΧΩΡΟΥ

ΚΩΔ.: 633108



- Χειροκίνητη / Αυτόματη λειτουργία
- Κλείδωμα εκκρεμούς
- Υποδοχή 1/4" για τρίποδο

ΛΕΪΖΕΡ ΣΤΑΥΡΟΥ ΔΥΟ ΑΚΤΙΝΩΝ (ΟΡΙΖΟΝΤΙΑ & ΚΑΘΕΤΗ) ΕΣΩΤΕΡΙΚΟΥ ΧΩΡΟΥ

ΚΩΔ.: 633110

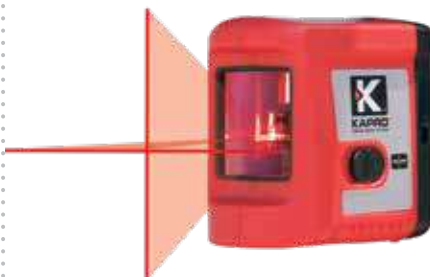

- Κλείδωμα εκκρεμούς
- Δυνατότητα διάφορων τρόπων στήριξης: ειδικά σχεδιασμένη ράχη σε σχήμα V με ενσωματωμένα μαγνητάκια υποδοχή 1/4" για τρίποδο, ταινία velcro

ΛΕΪΖΕΡ ΣΤΑΥΡΟΥ ΔΥΟ ΑΚΤΙΝΩΝ (ΟΡΙΖΟΝΤΙΑ & ΚΑΘΕΤΗ) ΓΙΑ ΧΡΗΣΗ ΣΕ ΕΣΩΤΕΡΙΚΟ ΚΑΙ ΕΞΩΤΕΡΙΚΟ ΧΩΡΟ

ΚΩΔ.: 633112



- Κλείδωμα εκκρεμούς
- Οπτική και ακουστική ειδοποίηση στην περιοχή μη αυτο-οριζοντίωσης
- Βαθμός προστασίας IP54
- Ευελιξία στον τρόπο στήριξης: αναδιπλούμενα στηρίγματα, μαγνητική βάση στήριξης L, υποδοχή 1/4" για στήριξη σε τρίποδο
- Στιβαρό, επενδεδυμένο με αντικραδασμικό ελαστικό

Περιλαμβάνεται στη συσκευασία

ΛΕΪΖΕΡ ΣΤΑΥΡΟΥ ΤΡΙΩΝ ΑΚΤΙΝΩΝ ΓΙΑ ΧΡΗΣΗ ΣΕ ΕΣΩΤΕΡΙΚΟ ΚΑΙ ΕΞΩΤΕΡΙΚΟ ΧΩΡΟ

ΚΩΔ.: 633114



- Κλείδωμα εκκρεμούς
- Οπτική και ακουστική ειδοποίηση στην περιοχή μη αυτο-οριζοντίωσης
- Βαθμός προστασίας IP54
- Ευελιξία στον τρόπο στήριξης: αναδιπλούμενα στηρίγματα, υποδοχή 1/4" για στήριξη σε τρίποδο, περιλαμβάνεται αντάπτορας 1/4" σε 5/8" σε τρίποδο
- Στιβαρό, επενδεδυμένο με αντικραδασμικό ελαστικό

ΠΕΡΙΣΤΡΟΦΙΚΟ ΛΕΪΖΕΡ ΔΥΟ ΑΚΤΙΝΩΝ (ΟΡΙΖΟΝΤΙΑ 360° & ΚΑΘΕΤΗ & ΔΥΟ ΣΗΜΕΙΩΝ ΠΑΝΩ ΚΑΙ ΚΑΤΩ) ΓΙΑ ΧΡΗΣΗ ΣΕ ΕΣΩΤΕΡΙΚΟ ΧΩΡΟ

ΚΩΔ.: 633128

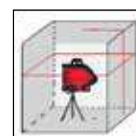

- Κλείδωμα εκκρεμούς
- Δυνατότητα διάφορων τρόπων στήριξης: υποδοχή 1/4" για στήριξη σε τρίποδο
- Οπτική ειδοποίηση στην περιοχή μη αυτο-οριζοντίωσης

ΚΩΔΙΚΟΣ	633108	633110	633112	633114	633128
ΤΥΠΟΣ	842S	862	872	873	962R
ΕΜΒΕΛΕΙΑ	15 m	20 m	30 m (50 m με ανιχνευτή)	30 m (50 m με ανιχνευτή)	30 m (50 m με ανιχνευτή)
ΑΚΡΙΒΕΙΑ	± 0,4 mm/m	± 0,2 mm/m	± 0,2 mm/m	± 0,2 mm/m	± 0,3 mm/m
ΕΥΡΟΣ ΑΥΤΟΧΩΡΟΣΤΑΘΜΙΣΗΣ	± 3°	± 3°	± 3°	± 3°	± 3°
ΒΑΘΜΟΣ ΠΡΟΣΤΑΣΙΑΣ	IP54	IP54	IP54	IP54	IP65
ΔΙΑΣΤΑΣΕΙΣ ΣΥΣΚ. (mm)	120 x 225 x 65	125 x 120 x 70	160 x 130 x 130	160 x 130 x 130	400 x 250 x 360
ΒΑΡΟΣ Κ/Μ (gr)	260 / 405	450 / 475	820 / 1030	830 / 1010	1100 / 1830
ΤΙΜΗ	61 €	82 €	140 €	155 €	195 €
ΣΥΝΟΔΕΥΕΤΑΙ ΜΕ:	μίνι τρίποδο & 2 μπαταρίες AA	τσαντάκι & 2 μπαταρίες AA	τσαντάκι, βάση "L" & 3 μπαταρίες AA	τσαντάκι & 3 μπαταρίες AA	τσαντάκι, γυαλιά & στόχο

LASER ΠΡΑΣΙΝΗΣ ΔΕΣΜΗΣ

ΛΕΪΖΕΡ ΣΤΑΥΡΟΥ ΔΥΟ ΑΚΤΙΝΩΝ (ΟΡΙΖΟΝΤΙΑ & ΚΑΘΕΤΗ) ΕΣΩΤΕΡΙΚΟΥ ΧΩΡΟΥ

ΚΩΔ.: 633111



- Κλείδωμα εκκρεμούς
- Δυνατότητα διάφορων τρόπων στήριξης: ειδικά σχεδιασμένη ράχη σε σχήμα V με ενσωματωμένα μαγνητάκια υποδοχή 1/4" για τρίποδο, ταινία velcro

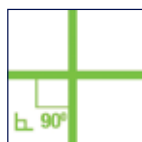

ΛΕΪΖΕΡ ΣΤΑΥΡΟΥ ΔΥΟ ΑΚΤΙΝΩΝ (ΟΡΙΖΟΝΤΙΑ & ΚΑΘΕΤΗ) ΓΙΑ ΧΡΗΣΗ ΣΕ ΕΣΩΤΕΡΙΚΟ ΚΑΙ ΕΞΩΤΕΡΙΚΟ ΧΩΡΟ

ΚΩΔ.: 633113



- Κλείδωμα εκκρεμούς
- Οπτική και ακουστική ειδοποίηση στην περιοχή μη αυτο-οριζόντιωσης
- Ευελιξία στον τρόπο στήριξης: αναδιπλούμενα στηρίγματα, υποδοχή 1/4" για στήριξη σε τρίποδο, περιλαμβάνεται αντάπτορας 1/4" σε 5/8"
- Στιβαρό, επενδεδυμένο με αντικραδασμικό ελαστικό



ΛΕΪΖΕΡ ΣΤΑΥΡΟΥ ΤΡΙΩΝ ΑΚΤΙΝΩΝ ΓΙΑ ΧΡΗΣΗ ΣΕ ΕΣΩΤΕΡΙΚΟ ΚΑΙ ΕΞΩΤΕΡΙΚΟ ΧΩΡΟ

ΚΩΔ.: 633115



- Κλείδωμα εκκρεμούς
- Οπτική και ακουστική ειδοποίηση στην περιοχή μη αυτο-οριζόντιωσης
- Ευελιξία στον τρόπο στήριξης: αναδιπλούμενα στηρίγματα, υποδοχή 1/4" για στήριξη σε τρίποδο, περιλαμβάνεται αντάπτορας 1/4" σε 5/8"
- Στιβαρό, επενδεδυμένο με αντικραδασμικό ελαστικό



ΠΕΡΙΣΤΡΟΦΙΚΟ ΛΕΪΖΕΡ ΔΥΟ ΑΚΤΙΝΩΝ (ΟΡΙΖΟΝΤΙΑ 360° & ΚΑΘΕΤΗ & ΔΥΟ ΣΗΜΕΙΩΝ ΠΑΝΩ ΚΑΙ ΚΑΤΩ) ΓΙΑ ΧΡΗΣΗ ΣΕ ΕΣΩΤΕΡΙΚΟ ΧΩΡΟ

ΚΩΔ.: 633129



- Κλείδωμα εκκρεμούς
- Οπτική ειδοποίηση στην περιοχή μη αυτο-οριζόντιωσης
- Συνοδεύεται με βαλίτσα μεταφοράς, πολυχρηστική ρυθμιζόμενη βάση, 4 μπαταρίες AA και στόχο

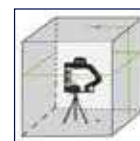

ΚΩΔΙΚΟΣ	633111	633113	633115	633129
ΤΥΠΟΣ	862G	872G	873G	962G
ΕΜΒΕΛΕΙΑ	20 m	30 m (60 m με ανιχνευτή)	30 m (60 m με ανιχνευτή)	30 m (60 m με ανιχνευτή)
ΑΚΡΙΒΕΙΑ	± 0,3 mm/m	± 0,2 mm/m	± 0,2 mm/m	± 0,3 mm/m
ΕΥΡΟΣ ΑΥΤΟΧΩΡΟΣΤΑΘΜΙΣΗΣ	± 3°	± 3°	± 3°	± 3°
ΒΑΘΜΟΣ ΠΡΟΣΤΑΣΙΑΣ	IP54	IP54	IP54	IP65
ΔΙΑΣΤΑΣΕΙΣ ΣΥΣΚ. (mm)	120 x 120 x 70	160 x 130 x 130	155 x 130 x 130	400 x 250 x 360
ΒΑΡΟΣ Κ/Μ (gr)	450 / 470	820 / 940	830 / 1015	1100 / 1830
ΤΙΜΗ	133 €	170 €	232 €	285 €
ΣΥΝΟΔΕΥΕΤΑΙ ΜΕ:	τσαντάκι & 2 μπαταρίες AA	τσαντάκι & 3 μπαταρίες AA	τσαντάκι & 3 μπαταρίες AA	βαλίτσα μεταφοράς, πολυχρηστική ρυθμιζόμενη βάση, 4 μπαταρίες AA και στόχο

LASER 3D ΠΡΑΣΙΝΗΣ ΔΕΣΜΗΣ

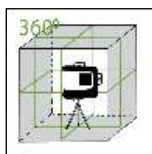

- Με 3 δέσμες 360°, μια οριζόντια & δύο κάθετες για χρήση σε εσωτερικό & εξωτερικό χώρο
- Εμβέλεια: (εσωτερικός χώρος) 30m (εξωτερικός χώρος) 70m (με ανιχνευτή)
- Ακρίβεια: $\pm 0,2$ mm/m
- Αυτοχωροστάθμιση έως 2,5°
- Βαθμός προστασίας IP65
- Διαθέτει υποδοχή 1/4" & 5/8" για στήριξη σε τρίποδο



- Συνοδεύεται με:
- γυαλιά • στόχο
 - 1 επαναφορτιζόμενη μπαταρία λιθίου
 - 4 Μπαταρίες (AA) με βάση • φορτιστή USB
 - βάση στήριξης σε τοίχο • βαλιτσάκι μεταφοράς

ΚΩΔΙΚΟΣ	633117
ΤΥΠΟΣ	883G
ΔΙΑΣΤΑΣΕΙΣ ΣΥΣΚ. (mm)	420 x 160 x 350
ΒΑΡΟΣ Κ/Μ (kg)	1,36 / 4,3
ΤΙΜΗ	495 €

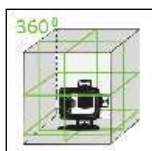

- Με 4 δέσμες 360°, δύο οριζόντιες & δύο κάθετες για χρήση σε εσωτερικό & εξωτερικό χώρο
- Εμβέλεια: (εσωτερικός χώρος) 30m (εξωτερικός χώρος) 70m (με ανιχνευτή)
- Ακρίβεια: $\pm 0,15$ mm/m
- Αυτοχωροστάθμιση έως 4°
- Βαθμός προστασίας IP54
- Διαθέτει υποδοχή 1/4" & 5/8" για στήριξη σε τρίποδο



- Συνοδεύεται με:
- γυαλιά • στόχο
 - 2 επαναφορτιζόμενες μπαταρίες λιθίου
 - φορτιστή USB • πολυχρηστική μαγνητική βάση στήριξης σε τοίχο • πλατφόρμα ανύψωσης
 - βαλιτσάκι μεταφοράς

ΚΩΔΙΚΟΣ	633130
ΤΥΠΟΣ	884G
ΔΙΑΣΤΑΣΕΙΣ ΣΥΣΚ. (mm)	420 x 162 x 355
ΒΑΡΟΣ Κ/Μ (kg)	0,92 / 4,85
ΤΙΜΗ	630 €

ΑΛΦΑΔΙΑ ΨΗΦΙΑΚΑ



- Με μάτια διπλής όψης οριζόντιας και κάθετης θέσης
- Ψηφιακή ακρίβεια $<0,1^\circ$ στην οριζόντια και κάθετη θέση, $<0,2^\circ$ στις υπόλοιπες γωνίες • Οθόνη LED φωτιζόμενη • Ανάγνωση σε 360°
- Με μνήμη 9 μετρήσεων • Λειτουργία βαθμοί / ποσοστό / βήματα
- Με ηχητικό σήμα στις 0° - 45° - 90°

ΚΩΔΙΚΟΣ	633140	633141
ΜΗΚΟΣ	60 cm	120 cm
ΔΙΑΣΤ. ΣΥΣΚ. (mm)	635 x 125 x 65	120 x 125 x 65
ΒΑΡΟΣ Κ/Μ (kg)	1,02 / 1,14	1,75 / 1,98
ΤΙΜΗ	110 €	138 €



- Ισχυρή μαγνητική υποδοχή • IP65 προστασία έναντι νερού & σκόνης
- Οριζόντιο μάτι με σύστημα OPTIVISION ένδειξη απόκλισης έως 2%
- Μεγάλη LCD οθόνη με φωτισμό με αναστροφή ενδείξεων στις 180°
- Λειτουργία βαθμοί / ποσοστό / βήματα • Με ηχητικό σήμα στις 0° - 45° - 90°
- Ανθεκτικό στα χτυπήματα • Ψηφιακή ακρίβεια $<0,05^\circ$ στην οριζόντια και κάθετη θέση, $<0,2^\circ$ στις υπόλοιπες γωνίες • Ένδειξη στάθμης μπαταρίας

ΚΩΔΙΚΟΣ	633142	633143
ΜΗΚΟΣ	60 cm	120 cm
ΔΙΑΣΤ. ΣΥΣΚ. (mm)	715 x 145 x 65	1295 x 145 x 65
ΒΑΡΟΣ Κ/Μ (kg)	1,41 / 1,61	2,82 / 3,22
ΤΙΜΗ	168 €	189 €

ΤΗΛΕΣΚΟΠΙΚΟ ΤΡΙΠΟΔΟ 3,2m



- Τηλεσκοπικός βραχίονας (μέγιστο ύψος 3,2m) με δυνατότητα κλειδώματος
- Τρίποδο αλουμινίου με ένδειξη ευθυγράμμισης
- Φορείο για στήριξη εργαλείου με σπείρωμα 5/8 UNC
- Δυνατότητα χρήσης και χωρίς τρίποδο
- Σε υφασμάτινη θήκη μεταφοράς

ΚΩΔΙΚΟΣ	633123
ΔΙΑΣΤ. ΣΥΣΚ. (mm)	140x120x1300
ΒΑΡΟΣ Κ/Μ (kg)	1,4 / 2,1
ΤΙΜΗ	81 €

ΡΥΘΜΙΖΟΜΕΝΗ ΒΑΣΗ ΣΤΗΡΙΞΗΣ

1. Ρύθμιση ύψους και κομβίο ασφάλισης θέσης
2. Βαθμονομημένη κλίμακα και στις δύο πλευρές
3. Σπείρωμα στήριξης εργαλείου 1/4"
4. Σπείρωμα στήριξης βάσης σε τρίποδο 1/4" και 5/8"
5. Διπλός ισχυρός μαγνήτης
6. Αυλάκωση τύπου V
7. Δύο υποδοχές για στήριξη με μάντες
8. Υποδοχή ανάρτησης σε καρφί
9. Επιπρόσθετη βάση για τοποθέτηση συσκευής λέιζερ σε προφίλ γυψοσανίδας ή ψευδοροφών

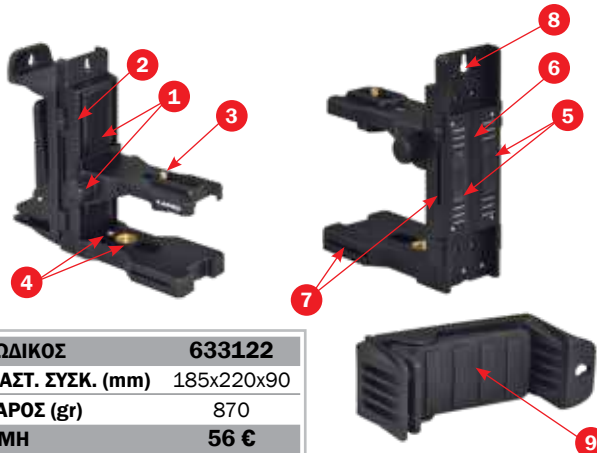

ΚΩΔΙΚΟΣ	633122
ΔΙΑΣΤ. ΣΥΣΚ. (mm)	185x220x90
ΒΑΡΟΣ (gr)	870
ΤΙΜΗ	56 €

ΒΑΣΗ ΣΤΗΡΙΞΗΣ ΤΥΠΟΥ L



- Διαθέτει:
- Δύο ισχυρά μαγνητάκια για στήριξη σε μεταλλική επιφάνεια
 - Δύο υποδοχές ανάρτησης σε καρφί
 - Υποδοχή για στήριξη με μάντα
 - Σπείρωμα στήριξης εργαλείου 1/4"
 - Σπείρωμα στήριξης βάσης L σε τρίποδο 5/8" & 1/4"
 - Αντιολισθητικό πέλημα

ΚΩΔΙΚΟΣ	633121
ΔΙΑΣΤ. ΣΥΣΚ. (mm)	185x140x50
ΒΑΡΟΣ (gr)	175
ΤΙΜΗ	16 €

ΨΗΦΙΑΚΟΣ ΑΝΙΧΝΕΥΤΗΣ LASER ΠΡΑΣΙΝΗΣ ΔΕΣΜΗΣ

- Για ανίχνευση της ακτίνας laser σε μεγάλες αποστάσεις και σε συνθήκες έντονου φωτισμού.
- Φωτεινός, ευανάγνωστος για εύκολη εύρεση της ακτίνας laser.
- Ακρίβεια υψηλή: ± 1,5 mm/m
χαμηλή: ± 2,5 mm/m
- Ειδοποίηση χαμηλής τάσης
- Εύκολος στη χρήση
- Λειτουργεί με 1 μπαταρία 9V (συμπεριλαμβάνεται στη συσκευασία)
- Κατάλληλο για αλφάδια laser που διαθέτουν λειτουργία παλμών



ΚΩΔΙΚΟΣ	633126
ΔΙΑΣΤ. ΣΥΣΚ. (mm)	175x90x70
ΒΑΡΟΣ Κ/Μ (gr)	310/385
ΤΙΜΗ	98 €

ΓΥΑΛΙΑ LASER ΓΙΑ ΚΟΚΚΙΝΗ ΔΕΣΜΗ

- Καθιστά πιο ορατές τις κόκκινες ακτίνες σε ανοιχτούς χώρους



ΚΩΔΙΚΟΣ	633119
ΒΑΡΟΣ (gr)	450
ΤΙΜΗ	7 €

ΓΥΑΛΙΑ LASER ΓΙΑ ΠΡΑΣΙΝΗ ΔΕΣΜΗ

- Καθιστά πιο ορατές τις πράσινες ακτίνες σε ανοιχτούς χώρους



ΚΩΔΙΚΟΣ	633120
ΒΑΡΟΣ (gr)	450
ΤΙΜΗ	7 €

ΣΤΟΧΟΣ LASER

- Πολύ ανακλαστική επιφάνεια, βαθμονομημένη σε in/cm, με μαγνητάκια

ΚΟΚΚΙΝΟΣ



ΚΩΔΙΚΟΣ	633124
ΔΙΑΣΤ. ΣΥΣΚ. (mm)	150x90x20
ΒΑΡΟΣ (gr)	400
ΤΙΜΗ	8 €

ΠΡΑΣΙΝΟΣ



ΚΩΔΙΚΟΣ	633125
ΔΙΑΣΤ. ΣΥΣΚ. (mm)	150x90x20
ΒΑΡΟΣ (gr)	400
ΤΙΜΗ	8 €

ΣΕΙΡΑ BASIC

All steel vice fixed base

Κατασκευασμένες από επεξεργασμένο ατσάλι και βαμμένο με ηλεκτροστατική βαφή για προστασία από οξειδώσεις. Διαθέτουν ατσάλινο δοκό με κυλινδρικό σπείρωμα που εξασφαλίζει ομαλή λειτουργία και μεγάλη διάρκεια ζωής.

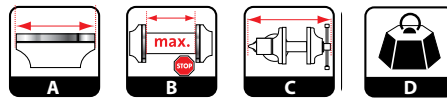

ΚΩΔΙΚΟΣ	ΤΥΠΟΣ	A	B	C	D	ΤΙΜΗ
64066	80	80	80	225	2,8	31 €
64067	100	100	100	245	3,4	34 €
64068	125	125	125	290	4,4	41 €
64069	150	150	150	305	5,0	47 €

ΣΕΙΡΑ PROFESSIONAL

ΑΘΡΑΥΣΤΗ

Επαγγελματικές μέγγενες από επεξεργασμένο ατσάλι (S.G.IRON). Έχουν ειδική βαφή ανθεκτική στα χτυπήματα και στις οξειδώσεις. Διαθέτουν: περιστρεφόμενη βάση, αμόνι, επιπλέον σκλήρυνση στα μάγουλα, σιαγόνες για συγκράτηση σωλήνων, stop ασφάλισης ράγας. Εξασφαλίζουν ομαλή και εύρυθμη λειτουργία, αντοχή στο χρόνο. Με 10 χρόνια εγγύηση.



Με περιστρεφόμενη βάση

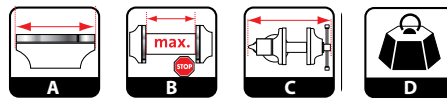

ΚΩΔΙΚΟΣ	ΤΥΠΟΣ	A	B	C	D	ΤΙΜΗ
64060	75	82	85	290	7,0	99 €
64061	100	102	108	310	7,5	112 €
64062	125	128	132	365	11,4	146 €
64063	150	153	160	430	14,4	182 €
64064	200	203	210	510	21,2	233 €
64065	250	253	255	605	29,0	360 €

ΣΕΙΡΑ INDUSTRIAL

ΑΘΡΑΥΣΤΗ

Επαγγελματικές ατσάλινες άθραυστες μέγγενες βαρέως τύπου. Έχουν σφυρίλατη βαφή πούδρας για μεγάλη ανθεκτικότητα στις φθορές και στην οξείδωση. Διαθέτουν αμόνι, 2 πλαινούς ρεγουλατόρους για απόλυτη ευθυγράμμιση, σωστή και δυνατή συγκράτηση, ομαλή και εύρυθμη λειτουργία, επιπλέον σκλήρυνση στα μάγουλα, σιαγόνες για συγκράτηση σωλήνων, stop ασφάλισης ράγας. Με 10 χρόνια εγγύηση.

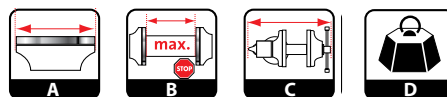

ΚΩΔΙΚΟΣ	ΤΥΠΟΣ	A	B	C	D	ΤΙΜΗ
64055	100	105	102	305	7,5	107 €
64056	125	130	125	355	11,2	131 €
64057	150	152	152	455	17,5	189 €
64058	175	182	180	530	26,3	259 €

ΑΜΟΝΙΑ

ΜΑΝΤΕΜΕΝΙΑ



ΚΩΔΙΚΟΣ	ΤΥΠΟΣ	Kg	ΤΙΜΗ
64072	M215-10	10	65 €
64073	M215-20	20	129 €



ΑΤΣΑΛΙΝΑ **ΑΘΡΑΥΣΤΑ**

ΚΩΔΙΚΟΣ	ΤΥΠΟΣ	Kg	ΤΙΜΗ
64076	M216A-30	30	246 €
64077	M216A-50	50	413 €

ΚΩΔΙΚΟΣ	a(cm)	b(cm)	c(cm)	a+b+c(cm)	d(cm)	v(cm)	n(cm)	m(cm)	ι Ø ΤΡΥΠΑ (mm)	h ΤΡΥΠΑ (mm)
64072	12	12	9	33	7	10,7	9	15,5	12	14X14
64073	15	13	15	43	10,5	13,5	14	17	14	14X14
64076	16	14	16	46	11,5	16,5	17	20	18	17X17
64077	21	18	18	57	13,5	18	17	22	19mm	18X18

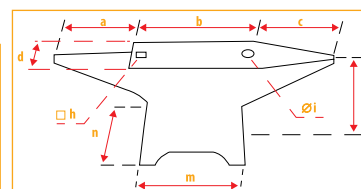

Οι δίδυμοι τροχοί πάγκου **BÜLLE** είναι εξοπλισμένοι με ισχυρούς κινητήρες και έχουν δοκιμασμένη αξιοπιστία και αντοχή στο χρόνο προσφέροντας ομαλή και απροβλημάτιστη λειτουργία. Η μεγάλη γκάμα τους μπορεί να ικανοποιήσει μεγάλο εύρος αναγκών.

MINI ΜΕ ΕΥΚΑΜΠΤΟ ΑΞΟΝΑ



Ø 75
150W

ΚΩΔΙΚΟΣ ΤΙΜΗ
41840 98 €



Ø 125
150W

ΚΩΔΙΚΟΣ ΤΙΜΗ
41841 68 €



Ø 150
250W

ΚΩΔΙΚΟΣ ΤΙΜΗ
41842 88 €



Ø 150
350W

ΚΩΔΙΚΟΣ ΤΙΜΗ
41843 115 €



Ø 200
400W

ΚΩΔΙΚΟΣ ΤΙΜΗ
41844 133 €



Ø 150
400W

ΚΩΔΙΚΟΣ ΤΙΜΗ
41845 109 €

ΠΕΤΡΑ / ΤΑΙΝΙΑ



Ø 150
350W

ΚΩΔΙΚΟΣ ΤΙΜΗ
41846 143 €

ΤΡΟΧΟΣ ΓΥΑΛΙΣΜΑΤΟΣ



Ø 150
350W

ΚΩΔΙΚΟΣ ΤΙΜΗ
41847 115 €

ΚΩΔΙΚΟΣ	ΠΕΤΡΑ (mm)	ΙΣΧΥΣ (Watt)	ΤΑΣΗ (V/Hz)	ΣΤΡΟΦΕΣ	ΔΙΑΣΤ. ΣΥΣΚ. (mm)	ΒΑΡΟΣ Κ/Μ (kg)
41840	75 x 20 x 10	150	220-240/50	9900 R.P.M.	255 x 140 x 165	2,3 / 2,5
41841	125 x 16 x 12,7	150	230/50	2950 R.P.M.	285 x 185 x 205	4,3/ 4,7
41842	150 x 20 x 12,7	250	230/50	2950 R.P.M.	335 x 205 x 225	6,5 / 7,1
41843	150 x 16 x 12,7	350	230/50	2950 R.P.M.	355 x 200 x 225	7,0 / 7,7
41844	200 x 20 x 16	400	230/50	2950 R.P.M.	400 x 265 x 285	10,4 / 11,5
41845	150 x 16 x 12,7 / βούρτσας 150mm	400	230/50	2950 R.P.M.	455 x 202 x 255	7,8 / 8,5
41846	150 x 20 x 12,7 / 50 x 686 (ταινία)	350	230/50	2950 R.P.M.	443 x 393 x 260	8,5 / 9,2
41847	150 x 16 x 12,7	350	230/50	2950 R.P.M.	300 x 205 x 210	6,8 / 7,5

Σημείωση: Για αναλώσιμα δίδυμων τροχών βλέπε σελ. 110

Στις αναγραφόμενες προτεινόμενες τιμές λιανικής δεν συμπεριλαμβάνεται Φ.Π.Α. και έξοδα μεταφοράς, συναρμολόγησης ή εγκατάστασης. Για τυχόν ισχύουσες εκπτώσεις και την τελική διαμόρφωση των τιμών επικοινωνείτε με το κατάστημα πώλησης.

10m 3 x 1.5



ΚΩΔΙΚΟΣ	607010
ΤΑΣΗ (Volt/Hz)	230/50
ΚΑΛΩΔΙΟ (m)	10
ΤΥΠΟΣ ΚΑΛΩΔΙΟΥ	3G 1,5mm ² H05VV-F
ΙΣΧΥΣ (W) max.	3000
ΔΙΑΣΤ. ΣΥΣΚ. (mm)	245 x 150 x 310
ΒΑΡΟΣ Κ/Μ (kg)	2,1 / 2,45
ΤΙΜΗ	31 €

15m 3 x 1.5



ΚΩΔΙΚΟΣ	607014
ΤΑΣΗ (Volt/Hz)	230/50
ΚΑΛΩΔΙΟ (m)	15
ΤΥΠΟΣ ΚΑΛΩΔΙΟΥ	3G 1,5mm ² H05VV-F
ΙΣΧΥΣ (W) max.	3000
ΔΙΑΣΤ. ΣΥΣΚ. (mm)	270 x 170 x 335
ΒΑΡΟΣ Κ/Μ (kg)	2,3 / 2,65
ΤΙΜΗ	42 €

15m 3 x 1.5



25m 3 x 1.5



50m 3 x 1.5



ΚΩΔΙΚΟΣ	607016
ΤΑΣΗ (Volt/Hz)	230/50
ΚΑΛΩΔΙΟ (m)	15
ΤΥΠΟΣ ΚΑΛΩΔΙΟΥ	3G 1,5mm ² H05VV-F
ΙΣΧΥΣ (W) max.	3500
ΔΙΑΣΤΑΣΕΙΣ ΣΥΣΚ. (mm)	220 x 165 x 280
ΒΑΡΟΣ Κ/Μ (kg)	2,35 / 2,7
ΤΙΜΗ	40 €

ΚΩΔΙΚΟΣ	607018
ΤΑΣΗ (Volt/Hz)	230/50
ΚΑΛΩΔΙΟ (m)	25
ΤΥΠΟΣ ΚΑΛΩΔΙΟΥ	3G 1,5mm ² H05VV-F
ΙΣΧΥΣ (W) max.	3000
ΔΙΑΣΤΑΣΕΙΣ ΣΥΣΚ. (mm)	245 x 150 x 310
ΒΑΡΟΣ Κ/Μ (kg)	3,7 / 4,1
ΤΙΜΗ	60 €

ΚΩΔΙΚΟΣ	607020
ΤΑΣΗ (Volt/Hz)	230/50
ΚΑΛΩΔΙΟ (m)	50
ΤΥΠΟΣ ΚΑΛΩΔΙΟΥ	3G 1,5mm ² H05VV-F
ΙΣΧΥΣ (W) max.	3000
ΔΙΑΣΤΑΣΕΙΣ ΣΥΣΚ. (mm)	290 x 215 x 365
ΒΑΡΟΣ Κ/Μ (kg)	6,3 / 6,7
ΤΙΜΗ	105 €

25m 3 x 2.5 ΜΕΤΑΛΛΙΚΗ



50m 3 x 1.5 ΜΕΤΑΛΛΙΚΗ



50m 3 x 2.5 ΜΕΤΑΛΛΙΚΗ



ΚΩΔΙΚΟΣ	607023
ΤΑΣΗ (Volt/Hz)	230/50
ΚΑΛΩΔΙΟ (m)	25
ΤΥΠΟΣ ΚΑΛΩΔΙΟΥ	3G 2,5mm ² H05VV-F
ΙΣΧΥΣ (W) max.	3600
ΔΙΑΣΤΑΣΕΙΣ ΣΥΣΚ. (mm)	330 x 250 x 410
ΒΑΡΟΣ Κ/Μ (kg)	7,6 / 8,2
ΤΙΜΗ	125 €

ΚΩΔΙΚΟΣ	607022
ΤΑΣΗ (Volt/Hz)	230/50
ΚΑΛΩΔΙΟ (m)	50
ΤΥΠΟΣ ΚΑΛΩΔΙΟΥ	3G 1,5mm ² H05VV-F
ΙΣΧΥΣ (W) max.	3000
ΔΙΑΣΤΑΣΕΙΣ ΣΥΣΚ. (mm)	305 x 215 x 380
ΒΑΡΟΣ Κ/Μ (kg)	7,5 / 8
ΤΙΜΗ	135 €

ΚΩΔΙΚΟΣ	607024
ΤΑΣΗ (Volt/Hz)	230/50
ΚΑΛΩΔΙΟ (m)	50
ΤΥΠΟΣ ΚΑΛΩΔΙΟΥ	3G 2,5mm ² H05VV-F
ΙΣΧΥΣ (W) max.	3600
ΔΙΑΣΤΑΣΕΙΣ ΣΥΣΚ. (mm)	330 x 250 x 410
ΒΑΡΟΣ Κ/Μ (kg)	11,8 / 12,4
ΤΙΜΗ	210 €

ΜΠΑΛΑΝΤΕΖΑ ΚΗΠΟΥ

27m+3m 3 x 1.5



ΑΥΤΟΜΑΤΗ ΜΠΑΛΑΝΤΕΖΑ ΤΟΙΧΟΥ

15m+1m 3 x 1.5



Συμπεριλαμβάνεται στήριγμα τοίχου για γρήγορη τοποθέτηση και αφαίρεση για εύκολη μεταφορά

15m+1m 3 x 1.5

NEO



Συμπεριλαμβάνεται στήριγμα τοίχου για γρήγορη τοποθέτηση και αφαίρεση για εύκολη μεταφορά

ΚΩΔΙΚΟΣ	607025	607030	607032
ΤΑΣΗ (Volt/Hz)	230/50	230/50	230/50
ΚΑΛΩΔΙΟ (m)	27 + 3	15 + 1	15 + 1
ΤΥΠΟΣ ΚΑΛΩΔΙΟΥ	3G 1,5mm ² H05VV-F	3G 1,5mm ² H05VV-F	3G 1,5mm ² H05VV-F
ΙΣΧΥΣ (W) max.	3000	2400	2500
ΔΙΑΣΤΑΣΕΙΣ ΣΥΣΚ. (mm)	260 x 195 x 330	330 x 270 x 170	295 x 160 x 330
ΒΑΡΟΣ Κ/Μ (kg)	4,0 / 4,4	5 / 5,4	4,8 / 5,3
ΤΙΜΗ	74 €	138 €	120 €

Προεκτάσεις Καλωδίων Ρεύματος



3m

5m



ΚΩΔΙΚΟΣ	607001	607002
ΤΑΣΗ (Volt/Hz)	230/50	230/50
ΚΑΛΩΔΙΟ (m)	3	5
ΤΥΠΟΣ ΚΑΛΩΔΙΟΥ	3G 1,5mm ² H05VV-F	3G 1,5mm ² H05VV-F
ΙΣΧΥΣ (W) max.	3680	3680
ΒΑΡΟΣ Κ/Μ (kg)	0,46 / 0,467	0,68 / 0,688
ΤΙΜΗ	8 €	12 €



NEO



NEO



ΚΩΔΙΚΟΣ	607003
ΤΑΣΗ (Volt/Hz)	230/50
ΚΑΛΩΔΙΟ (m)	10
ΤΥΠΟΣ ΚΑΛΩΔΙΟΥ	3G 1,5mm ² H05VV-F
ΙΣΧΥΣ (W) max.	3680
ΒΑΡΟΣ Κ/Μ (kg)	1,12 / 1,128
ΤΙΜΗ	20 €

ΚΩΔΙΚΟΣ	607004
ΤΑΣΗ (Volt/Hz)	230/50
ΚΑΛΩΔΙΟ (m)	15
ΤΥΠΟΣ ΚΑΛΩΔΙΟΥ	3G 1,5mm ² H05VV-F
ΙΣΧΥΣ (W) max.	3680
ΒΑΡΟΣ Κ/Μ (kg)	1,6 / 1,7
ΤΙΜΗ	29 €

ΚΩΔΙΚΟΣ	607005
ΤΑΣΗ (Volt/Hz)	230/50
ΚΑΛΩΔΙΟ (m)	20
ΤΥΠΟΣ ΚΑΛΩΔΙΟΥ	3G 1,5mm ² H05VV-F
ΙΣΧΥΣ (W) max.	3680
ΒΑΡΟΣ Κ/Μ (kg)	2,3 / 2,5
ΤΙΜΗ	37 €

ΒΑΣΗ ΣΤΗΡΙΞΗΣ Β.Τ. ΓΙΑ ΓΩΝΙΑΚΟ ΤΡΟΧΟ 115/125mm

- Το ιδανικό εξάρτημα για την μετατροπή του γωνιακού τροχού σε σταθερό μίνι κόφτη (διακοπρίνο)
- Ενισχυμένη κατασκευή με χυτό μπράτσο, δυνατό ελατήριο επαναφοράς ρυθμιζόμενη μέγγενη
- Βάση από μαντέμι για μεγάλη σταθερότητα
- Μέγγενη με άνοιγμα έως 80mm και περιστροφή έως 45°
- Ενσωματωμένος προφυλακτήρας προστασίας από ρινίσματα και σπινθήρες
- Βάθος κοπής έως 30mm



ΚΩΔΙΚΟΣ	642004
ΔΙΑΣΤΑΣΕΙΣ ΣΥΣΚ. (mm)	200 x 300 x 240
ΒΑΡΟΣ Κ/Μ (kg)	3,1 / 3,3
ΤΙΜΗ	34 €



ΒΑΣΗ ΣΤΗΡΙΞΗΣ Β.Τ. ΓΙΑ ΗΛΕΚΤΡΙΚΟ ΔΡΑΠΑΝΟ

- Βάση από μαντέμι για μεγαλύτερη σταθερότητα
- Περιστρεφόμενη κεφαλή 0°- 90°
- Συνοδεύεται με 3 αντάπτορες στήριξης εργαλείων $\varnothing 25, \varnothing 38, \varnothing 42, \varnothing 44$ mm χωρίς αντάπτορα
- Διαδρομή κεφαλής 60 mm (max.), ενσωματωμένη κλίμακα ένδειξης (σε mm)

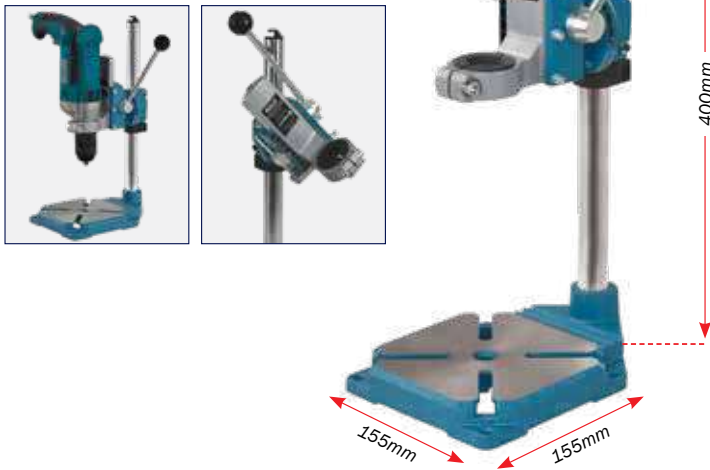

ΚΩΔΙΚΟΣ	642003
ΔΙΑΣΤΑΣΕΙΣ ΣΥΣΚ. (mm)	190 x 100 x 420
ΒΑΡΟΣ Κ/Μ (kg)	3,0 / 3,4
ΤΙΜΗ	54 €



Μπαταρίες & Ταχυφορτιστές

Κατάλληλοι για όλα τα φορτιζόμενα BULLE εκτός του κωδ. 633054 βλ. σελ. 63

ΣΥΜΒΑΤΗ ΜΠΑΤΑΡΙΑ & ΤΑΧΥΦΟΡΤΙΣΤΗΣ 10,8 V

**ΜΠΑΤΑΡΙΑ Li-Ion
10,8V 2.0Ah**



Βάρος 0,19kg

ΚΩΔΙΚΟΣ	64250
ΤΙΜΗ	32 €

**ΤΑΧΥΦΟΡΤΙΣΤΗΣ 10,8V
1.5A**



Βάρος 0,34kg

ΚΩΔΙΚΟΣ	64231
ΤΙΜΗ	22 €

ΣΥΜΒΑΤΕΣ ΜΠΑΤΑΡΙΕΣ 18 V

**ΜΠΑΤΑΡΙΑ Li-Ion
18V 2.0Ah**

PB-M18-2.0



Βάρος 0,420kg

ΚΩΔΙΚΟΣ	64245
ΤΙΜΗ	48 €

**ΜΠΑΤΑΡΙΑ Li-Ion
18V 4.0Ah**

PB-M18-4.0



Βάρος 0,615kg

ΚΩΔΙΚΟΣ	64229
ΤΙΜΗ	84 €

ΣΥΜΒΑΤΟΙ ΦΟΡΤΙΣΤΕΣ 18 V

**ΤΑΧΥΦΟΡΤΙΣΤΗΣ
18V 2.0A**



Βάρος 0,395 kg

ΚΩΔΙΚΟΣ	64232
ΤΙΜΗ	29 €

**ΓΡΗΓΟΡΟΣ ΦΟΡΤΙΣΤΗΣ
18V 4.0A**



Βάρος 0,650 kg

ΚΩΔΙΚΟΣ	642017
ΤΙΜΗ	42 €

**ΤΑΧΥΦΟΡΤΙΣΤΗΣ 18V
2 ΜΠΑΤΑΡΙΩΝ
2x3.5A**



Βάρος 0,810 kg

ΚΩΔΙΚΟΣ	642007
ΤΙΜΗ	63 €

WELDON

ΠΟΤΗΡΟΚΛΩΝΕΣ HSS
WELDON
ΒΑΘΟΣ ΚΟΠΗΣ
25mm



ΚΩΔΙΚΟΣ	(mm)	ΤΙΜΗ
68623	12	18 €
68624	13	18 €
68625	14	20 €
68626	15	20 €
68627	16	22 €
68628	17	22 €
68629	18	23 €
68630	20	26 €
68631	22	30 €
68632	24	31 €
68633	25	31 €
68634	26	34 €
68635	28	36 €
68636	30	39 €
68637	32	42 €

Optional: Πείρος Κεντραρίσματος ΚΩΔ.: 68656

ΠΟΤΗΡΟΚΛΩΝΕΣ HSS
WELDON
ΒΑΘΟΣ ΚΟΠΗΣ
50mm



ΚΩΔΙΚΟΣ	(mm)	ΤΙΜΗ
68638	14	25 €
68639	18	28 €
68640	22	34 €
68641	24	38 €
68642	26	40 €
68643	28	43 €
68644	30	47 €

Optional: Πείρος Κεντραρίσματος ΚΩΔ.: 68657

ΠΟΤΗΡΟΚΛΩΝΕΣ HM
(ΚΑΡΒΙΔΙΟΥ) WELDON
ΒΑΘΟΣ ΚΟΠΗΣ
35mm



ΚΩΔΙΚΟΣ	(mm)	ΤΙΜΗ
68651	18	42 €
68652	20	42 €
68653	22	42 €
68654	24	44 €

Optional: Πείρος Κεντραρίσματος ΚΩΔ.: 68656

QUICK-IN

ΠΟΤΗΡΟΚΛΩΝΕΣ HSS
Quick-IN
ΒΑΘΟΣ ΚΟΠΗΣ
35mm



ΚΩΔΙΚΟΣ	(mm)	ΤΙΜΗ
68601	12	21 €
68602	13	21 €
68603	14	23 €
68604	15	23 €
68605	16	25 €
68606	17	25 €
68607	18	27 €
68608	20	29 €
68609	22	33 €
68610	24	36 €
68611	25	36 €
68612	26	38 €
68613	28	40 €
68614	30	43 €
68615	32	46 €

Optional: Πείρος Κεντραρίσματος ΚΩΔ.: 68655

ΠΟΤΗΡΟΚΛΩΝΕΣ HSS
Quick-IN
ΒΑΘΟΣ ΚΟΠΗΣ
50mm



ΚΩΔΙΚΟΣ	(mm)	ΤΙΜΗ
68616	14	25 €
68617	18	28 €
68618	22	35 €
68619	24	39 €
68620	26	41 €
68621	28	45 €
68622	30	49 €

Optional: Πείρος Κεντραρίσματος ΚΩΔ.: 68657

UNIVERSAL

ΠΟΤΗΡΟΚΛΩΝΕΣ HSS
UNIVERSAL
ΒΑΘΟΣ ΚΟΠΗΣ
25mm



ΚΩΔΙΚΟΣ	(mm)	ΤΙΜΗ
68645	12	20 €
68646	14	20 €
68647	16	23 €
68648	18	24 €
68649	20	26 €
68650	22	30 €

Optional: Πείρος Κεντραρίσματος ΚΩΔ.: 68656

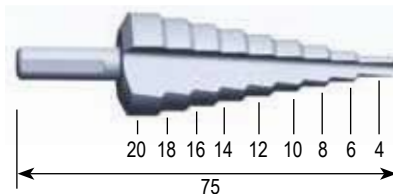
**ΤΡΥΠΑΝΙ ΚΩΝΙΚΟ
ΜΕΤΡΙΚΟ HSS**

ΚΩΔΙΚΟΣ	L (mm)	ΤΙΜΗ
68659	4 - 20	15 €

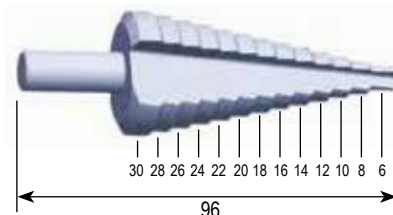

ΚΩΔΙΚΟΣ	L (mm)	ΤΙΜΗ
68660	6 - 30	32 €

ΠΕΙΡΟΣ ΚΕΝΤΡΑΡΙΣΜΑΤΟΣ

ΚΩΔΙΚΟΣ	Ø * L (mm)	ΤΙΜΗ
68656	6.34 * 77	4,00 €
68655	6.34 * 90	4,60 €
68686	7.98 * 90	4,60 €
68657	6.34 * 103	5,20 €

**ΑΝΤΑΠΤΟΡΑΣ-ΜΕΤΑΤΡΟΠΕΑΣ
(QUICK-IN ΣΕ WELDON)**

ΚΩΔΙΚΟΣ	(mm)	ΤΙΜΗ
68658	19.05	21 €

**ΑΝΤΑΠΤΟΡΑΣ
WELDON ΣΕ 1/2-20UNF**



ΚΩΔΙΚΟΣ	ΤΙΜΗ
68663	20 €

ΦΡΕΖΑ ΜΕΤΑΛΛΩΝ ΚΩΝΙΚΗ

ΚΩΔΙΚΟΣ	(mm)	ΤΙΜΗ
68661	3 - 25	31 €
68662	3 - 30	34 €

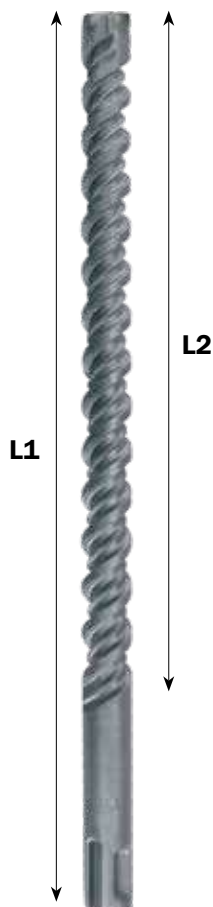

ΤΡΥΠΑΝΙΑ SDS-PLUS



ΚΩΔΙΚΟΣ	∅ (mm)	L1 (mm)	L2 (mm)	ΣΥΣΚΕΥΑΣΙΑ	ΤΙΜΗ/ΣΥΣΚ.
685100	6	110	50	5 TEM.	5,80 €
685101	6	160	100	5 TEM.	6,90 €
685102	8	160	100	5 TEM.	7,40 €
685103	10	160	100	5 TEM.	8,50 €
685104	12	160	100	5 TEM.	9,50 €
685105	14	160	100	5 TEM.	12,00 €
685106	10	210	150	1 TEM.	2,50 €
685107	12	210	150	1 TEM.	4,00 €
685108	10	310	250	1 TEM.	3,00 €
685109	12	310	250	1 TEM.	3,00 €
685110	14	310	250	1 TEM.	3,30 €
685111	10	450	400	1 TEM.	4,00 €
685112	12	450	400	1 TEM.	4,40 €
685113	14	450	400	1 TEM.	5,30 €
685114	16	450	400	1 TEM.	6,20 €
685115	18	450	400	1 TEM.	7,80 €
685116	20	450	400	1 TEM.	9,40 €
685117	22	450	400	1 TEM.	11,00 €
685118	24	450	400	1 TEM.	12,20 €
685119	25	450	400	1 TEM.	13,00 €
685120	30	450	400	1 TEM.	20,00 €
685121	10	600	550	1 TEM.	5,00 €
685122	12	600	550	1 TEM.	5,50 €
685123	14	600	550	1 TEM.	6,50 €
685124	16	600	550	1 TEM.	8,70 €



ΕΞΑΡΤΗΜΑΤΑ SDS-PLUS



Βελόνι



ΚΩΔΙΚΟΣ	∅ (mm)	ΜΗΚΟΣ (mm)	ΤΜΧ	ΤΙΜΗ
63901	14	250	1	2,10 €



Κοίλο Πλατυκάλεμο



ΚΩΔΙΚΟΣ	∅ (mm)	ΜΗΚΟΣ (mm)	ΤΜΧ	ΤΙΜΗ
685134	14	40 x 250	1	3,20 €



Καλέμι



ΚΩΔΙΚΟΣ	∅ (mm)	ΜΗΚΟΣ (mm)	ΤΜΧ	ΤΙΜΗ
63902	14	250	1	2,10 €



Καλέμι Τοίχων (χούφτα)



ΚΩΔΙΚΟΣ	∅ (mm)	ΜΗΚΟΣ (mm)	ΤΜΧ	ΤΙΜΗ
685135	14	22 x 250	1	2,10 €



Πλατυκάλεμο



ΚΩΔΙΚΟΣ	∅ (mm)	ΜΗΚΟΣ (mm)	ΤΜΧ	ΤΙΜΗ
685133	14	40 x 250	1	3,20 €



Καλέμι Τοίχων (χούφτα με πτερύγια)



ΚΩΔΙΚΟΣ	∅ (mm)	ΜΗΚΟΣ (mm)	ΤΜΧ	ΤΙΜΗ
685139	14	22 x 250	1	9,50 €



ΤΡΥΠΑΝΙΑ SDS-MAX



ΚΩΔΙΚΟΣ	Ø (mm)	L1 (mm)	L2 (mm)	ΣΥΣΚΕΥΑΣΙΑ	ΤΙΜΗ/ΣΥΣΚ.
63956	16	400	265	1 TEM.	7,70 €
63955	18	400	270	1 TEM.	9,00 €
63954	20	400	270	1 TEM.	11,00 €
63953	22	400	270	1 TEM.	13,70 €
63952	25	400	270	1 TEM.	14,80 €
63951	28	400	270	1 TEM.	17,00 €
63950	30	400	265	1 TEM.	22,00 €
63949	32	400	260	1 TEM.	23,00 €
63948	35	400	260	1 TEM.	32,00 €
63947	38	400	260	1 TEM.	40,00 €

ΚΩΔΙΚΟΣ	Ø (mm)	L1 (mm)	L2 (mm)	ΣΥΣΚΕΥΑΣΙΑ	ΤΙΜΗ/ΣΥΣΚ.
685125	16	540	400	1 TEM.	12,00 €
685126	18	540	400	1 TEM.	12,20 €
685127	20	520	400	1 TEM.	12,60 €
685128	22	520	400	1 TEM.	13,80 €
685129	25	520	400	1 TEM.	16,50 €
685130	30	570	400	1 TEM.	28,50 €
685131	32	570	400	1 TEM.	33,00 €
685132	35	570	400	1 TEM.	39,00 €



ΕΞΑΡΤΗΜΑΤΑ SDS-MAX



ΚΩΔΙΚΟΣ	Ø (mm)	ΜΗΚΟΣ (mm)	ΤΜΧ	ΤΙΜΗ
63944	18	400	1	4,80 €

ΚΩΔΙΚΟΣ	Ø (mm)	ΜΗΚΟΣ (mm)	ΤΜΧ	ΤΙΜΗ
63945	18	400	1	5,80 €

ΚΩΔΙΚΟΣ	Ø (mm)	ΜΗΚΟΣ (mm)	ΤΜΧ	ΤΙΜΗ
685138	18	50 x 400	1	6,10 €

ΚΩΔΙΚΟΣ	Ø (mm)	ΜΗΚΟΣ (mm)	ΤΜΧ	ΤΙΜΗ
685136	18	50 x 400	1	6,10 €
685137	18	80 x 400	1	8,50 €



ΕΞΑΡΤΗΜΑΤΑ Hex 17

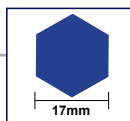

Βελόνι

ΚΩΔΙΚΟΣ	● (mm)	ΜΗΚΟΣ (mm)	ΤΜΧ	ΤΙΜΗ
43971	17	280	1	3,50 €



Πλατουκάλεμο

ΚΩΔΙΚΟΣ	● (mm)	ΜΗΚΟΣ (mm)	ΤΜΧ	ΤΙΜΗ
43975	17	280	1	4,60 €



Καλέμι

ΚΩΔΙΚΟΣ	● (mm)	ΜΗΚΟΣ (mm)	ΤΜΧ	ΤΙΜΗ
43972	17	280	1	3,50 €



ΕΞΑΡΤΗΜΑΤΑ Hex 28

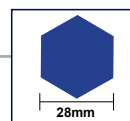

Βελόνι

ΚΩΔΙΚΟΣ	● (mm)	ΜΗΚΟΣ (mm)	ΤΜΧ	ΤΙΜΗ
63916	28	410	1	20 €



Βελόνι

ΚΩΔΙΚΟΣ	● (mm)	ΜΗΚΟΣ (mm)	ΤΜΧ	ΤΙΜΗ
63914	28	530	1	23 €



Καλέμι

ΚΩΔΙΚΟΣ	● (mm)	ΜΗΚΟΣ (mm)	ΤΜΧ	ΤΙΜΗ
63917	28	410	1	20 €



ΕΞΑΡΤΗΜΑΤΑ Hex 30

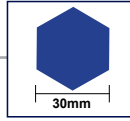

Βελόνι

ΚΩΔΙΚΟΣ	● (mm)	ΜΗΚΟΣ (mm)	ΤΜΧ	ΤΙΜΗ
43977	30	410	1	14 €



Πλατουκάλεμο

ΚΩΔΙΚΟΣ	● (mm)	ΜΗΚΟΣ (mm)	ΤΜΧ	ΤΙΜΗ
43979	30	410	1	16 €



Καλέμι

ΚΩΔΙΚΟΣ	● (mm)	ΜΗΚΟΣ (mm)	ΤΜΧ	ΤΙΜΗ
43978	30	410	1	14 €



Φτυάρι

ΚΩΔΙΚΟΣ	● (mm)	ΜΗΚΟΣ (mm)	ΤΜΧ	ΤΙΜΗ
43996	30	440	1	65 €



Εξοπλισμένες με δόντια νέας τεχνολογίας για μεγαλύτερη αντοχή στο χρόνο και υψηλότερη ταχύτητα κοπής. Οι ακμές τους είναι τριγωνικού τύπου (ROOF SEGMENT) για μεγαλύτερη ακρίβεια & ταχύτητα στην κοπή. Συγκολλημένες με τεχνολογία laser από διάμετρο \varnothing 28 και μεγαλύτερο.

ΔΙΑΜΑΝΤΟΚΟΡΩΝΕΣ ΣΠΕΙΡΩΜΑ G 1/2" BSP ΑΡΣΕΝΙΚΟ (ΥΓΡΑΣ ΚΟΠΗΣ)



ΚΩΔΙΚΟΣ	Ø (mm)	ΤΙΜΗ
68688	12 x 160	32 €
68689	14 x 200	34 €
68690	16 x 250	36 €
68691	18 x 350	38 €
68692	20 x 350	41 €
68693	22 x 350	42 €
68694	24 x 350	44 €
68695	25 x 350	45 €
68696	28 x 350	47 €
68697	30 x 350	48 €
68698	32 x 350	50 €
686001	36 x 350	52 €
686002	38 x 400	54 €
686003	40 x 400	56 €
686004	44 x 400	58 €
686005	46 x 400	59 €
686006	50 x 400	61 €

ΔΙΑΜΑΝΤΟΚΟΡΩΝΕΣ 1 1/4" UNC ΘΗΛΥΚΟ (ΥΓΡΑΣ ΚΟΠΗΣ)



ΚΩΔΙΚΟΣ	Ø (mm)	ΤΙΜΗ
68668	32 x 420	50 €
68669	40 x 450	56 €
68670	53 x 450	62 €
68671	63 x 450	68 €
68672	71 x 450	76 €
68687	76 x 450	84 €
68673	83 x 450	95 €
68674	95 x 450	105 €
68675	102 x 450	110 €
68676	110 x 450	120 €
68677	127 x 450	140 €
68678	132 x 450	156 €
68679	152 x 450	165 €
68680	166 x 450	195 €
68681	180 x 450	220 €
68682	202 x 450	279 €
68683	220 x 450	380 €
68684	255 x 450	445 €
68685	300 x 450	550 €

ΣΕΤ ΣΤΗΡΙΞΗΣ ΔΙΑΜΑΝΤΟΤΡΥΠΑΝΟΥ



ΚΩΔΙΚΟΣ 686010
ΤΙΜΗ 15 €

ΟΥΠΑΤ ΓΙΑ ΣΕΤ ΣΤΗΡΙΞΗΣ

(σετ 10 τεμ.)



ΚΩΔΙΚΟΣ 686011
ΤΙΜΗ 6,70 €

ΑΝΤΑΠΟΡΕΣ



ΚΩΔΙΚΟΣ	ΠΕΡΙΓΡΑΦΗ	ΤΙΜΗ
686008	G ^{1/2} " BSP ΘΗΛ. - 1 ^{1/4} " UNC ΑΡΣ.	38 €
686009	1 ^{1/4} " UNC ΘΗΛ. - G ^{1/2} " BSP ΑΡΣ.	38 €

ΠΡΟΕΚΤΑΣΕΙΣ 1 1/4" UNC



ΚΩΔΙΚΟΣ	(mm)	ΤΙΜΗ
68664	200	40 €
68665	300	45 €
68666	400	49 €
68667	500	54 €

Εξαρτήματα για Ηλεκτρικά Εργαλεία

ΕΞΑΡΤΗΜΑΤΑ ΓΙΑ ΣΕΓΕΣ & ΣΠΑΘΟΣΕΓΕΣ

ΣΕΓΑΚΙΑ ΞΥΛΟΥ 126 mm



Συσκευασία 3 τεμ.

ΚΩΔΙΚΟΣ 64260
ΤΙΜΗ 5 €

ΣΕΓΑΚΙΑ ΜΕΤΑΛΛΟΥ 90 mm



Συσκευασία 2 τεμ.

ΚΩΔΙΚΟΣ 64261
ΤΙΜΗ 6 €

ΛΕΠΙΔΑ ΣΠΑΘΟΣΕΓΑΣ
ΞΥΛΟΥ 130 mm



Συσκευασία 3 τεμ.

ΚΩΔΙΚΟΣ 64262
ΤΙΜΗ 9 €

ΛΕΠΙΔΑ ΣΠΑΘΟΣΕΓΑΣ
ΜΕΤΑΛΛΟΥ 130 mm



Συσκευασία 2 τεμ.

ΚΩΔΙΚΟΣ 64263
ΤΙΜΗ 7 €

ΤΣΟΚ 1/2"

ΓΙΑ ΡΟΥΤΕΡ
ΚΩΔ.: 633001



ΚΩΔΙΚΟΣ 64203
ΤΙΜΗ 10 €

ΕΞΑΡΤΗΜΑΤΑ ΓΙΑ ΕΠΙΤΡΑΠΕΖΙΟ ΤΡΙΒΕΙΟΥ ΔΙΣΚΟΥ ΚΩΔ. 633039

ΓΥΑΛΟΧΑΡΤΟ Ø 125mm
(αυτοκόλλητο) GR 80



ΚΩΔΙΚΟΣ 642009
ΤΙΜΗ 4,50 €

Συσκευασία 5 τεμ.

ΓΥΑΛΟΧΑΡΤΟ Ø 125mm
(αυτοκόλλητο) GR 150



ΚΩΔΙΚΟΣ 642010
ΤΙΜΗ 4,50 €

Συσκευασία 5 τεμ.

ΓΥΑΛΟΧΑΡΤΟ Ø 125mm
(αυτοκόλλητο) GR 240



ΚΩΔΙΚΟΣ 642011
ΤΙΜΗ 4,50 €

Συσκευασία 5 τεμ.

ΕΞΑΡΤΗΜΑΤΑ ΑΛΟΙΦΑΔΟΡΩΝ

ΠΕΛΜΑ ΑΛΟΙΦΑΔΟΡΟΥ
Ø 180mm (με velcro)



ΚΩΔΙΚΟΣ 64265
ΤΙΜΗ 5,90 €

ΓΟΥΝΑ ΓΥΑΛΙΣΜΑΤΟΣ
Ø 180mm (με velcro)



ΚΩΔΙΚΟΣ 64266
ΤΙΜΗ 11 €

ΣΦΟΥΓΓΑΡΙ ΓΥΑΛΙΣΜΑΤΟΣ
Ø 150mm (με velcro)



ΚΩΔΙΚΟΣ 64268
ΤΙΜΗ 10 €

ΠΕΛΜΑ ΤΡΙΒΕΙΟΥ
Ø 150mm (με velcro)



ΚΩΔΙΚΟΣ 64267
ΤΙΜΗ 6,90 €

ΠΕΛΜΑ ΕΚΚΕΝΤΡΟΥ
ΑΛΟΙΦΑΔΟΡΟΥ Ø 125mm
(με velcro) (ΓΙΑ ΚΩΔ.: 633084)



ΚΩΔΙΚΟΣ 642019
ΤΙΜΗ 6,50 €

ΕΞΑΡΤΗΜΑΤΑ ΔΙΑΦΟΡΑ

ΔΙΑΜΑΝΤΟΔΙΣΚΟΣ
Ø 110 x Ø 20 x 2 mm (ΓΙΑ ΚΟΦΤΗ
ΜΑΡΜΑΡΟΥ ΚΩΔ. 633029)



ΚΩΔΙΚΟΣ 64270
ΤΙΜΗ 9,20 €

ΔΙΣΚΟΣ ΔΟΜΙΚΩΝ ΥΛΙΚΩΝ
Ø 150 x Ø 22,23mm
(ΓΙΑ ΦΡΕΖΑ ΑΥΛ. ΚΩΔ. 633030)



ΚΩΔΙΚΟΣ 64271
ΤΙΜΗ 14 €

ΔΙΣΚΟΣ ΚΟΠΗΣ
Ø 100 x Ø 22 x 3,8mm
(ΓΙΑ ΦΡΕΖΟΚΑΒΙΛΙΕΡΑ ΚΩΔ.
63475)



ΚΩΔΙΚΟΣ 64274
ΤΙΜΗ 6,50 €

ΟΔΗΓΟΣ ΠΑΡΑΛΛΗΛΗΣ ΚΟΠΗΣ
ΓΙΑ ΣΕΓΕΣ



ΚΩΔΙΚΟΣ 64276
ΤΙΜΗ 1,85 €

ΑΥΤΟΜΑΤΟ ΤΣΟΚ 10mm ME
ADAPTOR SDS PLUS



ΚΩΔΙΚΟΣ 64272
ΤΙΜΗ 16 €

ΠΤΕΡΥΓΙΑ ΑΝΑΔΕΥΤΗΡΩΝ

Ανάμειξη του υλικού από την επιφάνεια του
δοχείου προς τον πυθμένα.



Ιδανικό για ρευστά υλικά και κονιάματα σε μεγάλες ποσότητες (χρώματα, βερνίκια, λούστρα, αρμόστοκοι, ασβεστοκονιάματα, σοβάδες).
Για αναδευτήρες μεγάλης ισχύος.
Ολικό μήκος 600 mm.

ΚΩΔΙΚΟΣ	ΤΥΠΟΣ	Ø mm	ΒΑΡΟΣ	ΤΙΜΗ
63972	M14 x 2	120	15 - 25 kg	14 €
63973	M14 x 2	140	25 - 40 kg	15 €
63974	M14 x 2	160	30 - 60 kg	16 €

Ανάμειξη του υλικού από τον πυθμένα του
δοχείου προς την επιφάνεια.



Ιδανικό για κολλώδη και παχύρευστα υλικά (κόλλα πλακιδίων, σοβάς, στόκος και λοιπά έτοιμα κονιάματα).
Ολικό μήκος 600 mm.

ΚΩΔΙΚΟΣ	ΤΥΠΟΣ	Ø mm	ΒΑΡΟΣ	ΤΙΜΗ
43917	M14 x 2	120	15 - 25 kg	14 €
43919	M14 x 2	160	30 - 60 kg	15 €

Εξάρτημα αναδευτήρα κωδ. 633085



Ιδανικό για την ανάμειξη δομικών και χημικών υλικών, για την γρήγορη και καλή ανάμειξη ακόμη και βαρέων υλικών, και ιδιαίτερα για τα δύσκολα υλικά ανάμειξης, όπως σκυρόδεμα υψηλής πυκνότητας, στεγνά δομικά υλικά, κ.λπ.

ΚΩΔΙΚΟΣ	ΤΥΠΟΣ	Ø mm	ΒΑΡΟΣ	ΤΙΜΗ
642020	HEX 13	120	50kg max.	27 €

ΕΞΑΡΤΗΜΑΤΑ ΓΙΑ ΚΥΛΙΝΔΡΙΚΟ ΤΡΙΒΕΙΟ ΚΩΔ. 633052

ΚΥΛΙΝΔΡΙΚΗ ΒΟΥΡΤΣΑ
ΑΦΑΙΡΕΣΗΣ ΣΚΟΥΡΙΑΣ
& ΒΑΦΗΣ



ΚΩΔΙΚΟΣ 64277
ΤΙΜΗ 35 €

ΚΥΛΙΝΔΡΙΚΗ
ΑΝΟΞΕΙΔΩΤΗ ΒΟΥΡΤΣΑ



ΚΩΔΙΚΟΣ 64278
ΤΙΜΗ 56 €

ΚΥΛΙΝΔΡΙΚΗ ΝΑΥΛΟΝ
ΒΟΥΡΤΣΑ



ΚΩΔΙΚΟΣ 64279
ΤΙΜΗ 56 €

ΚΥΛΙΝΔΡΙΚΟ ΓΥΑΛΟΧΑΡΤΟ
60GR (ΣΕΤ 5 τεμ.)



ΚΩΔΙΚΟΣ 64282
ΤΙΜΗ 11,50 €

ΚΥΛΙΝΔΡΙΚΟ ΓΥΑΛΟΧΑΡΤΟ
80GR (ΣΕΤ 5 τεμ.)



ΚΩΔΙΚΟΣ 64283
ΤΙΜΗ 11,50 €

ΚΥΛΙΝΔΡΙΚΟ ΓΥΑΛΟΧΑΡΤΟ
120GR (ΣΕΤ 5 τεμ.)



ΚΩΔΙΚΟΣ 64284
ΤΙΜΗ 11,50 €

ΕΞΑΡΤΗΜΑΤΑ ΓΙΑ ΤΡΙΒΕΙΑ

ΜΗΤΡΑ ΔΙΑΤΡΗΣΗΣ
ΓΥΑΛΟΧΑΡΤΟΥ
100 x 110mm
ΓΙΑ 63457



ΚΩΔΙΚΟΣ 64257
ΤΙΜΗ 1,70 €

ΜΗΤΡΑ ΔΙΑΤΡΗΣΗΣ
ΓΥΑΛΟΧΑΡΤΟΥ 90 x 182mm
ΓΙΑ 63455



ΚΩΔΙΚΟΣ 64258
ΤΙΜΗ 2,00 €

ΜΗΤΡΑ ΔΙΑΤΡΗΣΗΣ
ΓΥΑΛΟΧΑΡΤΟΥ
115 x 230mm
ΓΙΑ 63456



ΚΩΔΙΚΟΣ 64259
ΤΙΜΗ 2,90 €

ΜΗΤΡΑ ΔΙΑΤΡΗΣΗΣ
ΓΥΑΛΟΧΑΡΤΟΥ
115 x 230 mm
ΓΙΑ 633050



ΚΩΔΙΚΟΣ 64291
ΤΙΜΗ 2,90 €

ΑΦΡΩΔΕΣ ΠΕΛΜΑ
90 x 182 mm
ΓΙΑ 63455



ΚΩΔΙΚΟΣ 64252
ΤΙΜΗ 2,50 €

ΑΦΡΩΔΕΣ ΠΕΛΜΑ 100 x 110mm
ΓΙΑ 63457



ΚΩΔΙΚΟΣ 64254
ΤΙΜΗ 2,00 €

ΜΗΤΡΑ ΔΙΑΤΡΗΣΗΣ
ΓΥΑΛΟΧΑΡΤΟΥ
115 x 230mm
ΓΙΑ 63456



ΚΩΔΙΚΟΣ 64251
ΤΙΜΗ 4,80 €

ΜΗΤΡΑ ΔΙΑΤΡΗΣΗΣ
ΓΥΑΛΟΧΑΡΤΟΥ
115 x 230 mm
ΓΙΑ 633050



ΚΩΔΙΚΟΣ 642005
ΤΙΜΗ 6,00 €

ΑΦΡΩΔΕΣ ΠΕΛΜΑ
90 x 182 mm
ΓΙΑ 63455



ΚΩΔΙΚΟΣ 642006
ΤΙΜΗ 3,50 €

ΑΥΤΟΚΟΛΛΗΤΗ ΠΛΑΚΑ
115 x 230 mm
ΓΙΑ 63456



ΚΩΔΙΚΟΣ 64253
ΤΙΜΗ 3,50 €

ΜΑΛΑΚΟ ΠΕΛΜΑ (PU)
92 x 184 mm
ΓΙΑ 633050



ΚΩΔΙΚΟΣ 64290
ΤΙΜΗ 3,50 €

ΠΕΛΜΑ Ø 125 mm
ΓΙΑ 63458,
633051



ΚΩΔΙΚΟΣ 64251
ΤΙΜΗ 4,80 €

ΠΕΛΜΑ Ø 150 mm
ΓΙΑ 633079



ΚΩΔΙΚΟΣ 642005
ΤΙΜΗ 6,00 €

ΤΡΙΓΩΝΙΚΟ ΠΕΛΜΑ VELCRO
150x150x100 mm
ΓΙΑ 633078



ΚΩΔΙΚΟΣ 642006
ΤΙΜΗ 3,50 €

ΕΞΑΡΤΗΜΑΤΑ ΓΙΑ ΤΡΙΒΕΙΑ ΤΟΙΧΟΥ

ΣΤΡΟΓΓΥΛΟ ΠΕΛΜΑ
ΤΡΙΒΕΙΟΥ Ø 225 mm
ΓΙΑ 633044, 633056,
633057, 633086



ΚΩΔΙΚΟΣ 64292
ΤΙΜΗ 16 €

ΣΤΡΟΓΓΥΛΟ ΠΕΛΜΑ
ΤΡΙΒΕΙΟΥ Ø 225 mm
ΓΙΑ 63419



ΚΩΔΙΚΟΣ 642008
ΤΙΜΗ 16 €

ΤΡΙΓΩΝΙΚΟ ΠΕΛΜΑ
ΤΡΙΒΕΙΟΥ ΓΙΑ 633044
285 x 285 x 285 mm



ΚΩΔΙΚΟΣ 64293
ΤΙΜΗ 16 €

ΤΡΙΓΩΝΙΚΗ ΚΕΦΑΛΗ
ΤΡΙΒΕΙΟΥ ΓΙΑ 633044
285 x 285 x 285 mm



ΚΩΔΙΚΟΣ 64294
ΤΙΜΗ 29 €

ΠΕΛΜΑ ΤΡΙΒΕΙΟΥ Ø 225 mm
ΓΙΑ 633059



ΚΩΔΙΚΟΣ 64295
ΤΙΜΗ 18 €

ΠΕΤΡΕΣ ΔΙΔΥΜΩΝ ΤΡΟΧΩΝ



Ø 75 mm
(για κωδ.:41840)



Ø 75 mm
(για κωδ.:41840)



Ø 125 mm
Ø 175 mm
Ø 200 mm



Ø 150 mm



Ø 250 mm

ΚΩΔΙΚΟΣ	ΔΙΑΜΕΤΡΟΣ	ΠΑΧΟΣ	ΤΡΥΠΑ	ΚΟΚΚΩΣΗ	ΤΙΜΗ
41888	75 mm	20 mm	10 mm	400	4,00 €
41889 (FIBER)	75 mm	20 mm	10 mm	120	3,00 €
64211	125 mm	16 mm	12,7 mm	36	7,50 €
64212	125 mm	16 mm	12,7 mm	60	7,50 €
41895	150 mm	16 mm	12,7 mm	36	8,00 €
41898	150 mm	16 mm	12,7 mm	60	8,00 €
41892	150 mm	16 mm	12,7 mm	80	8,00 €
41893	150 mm	20 mm	12,7 mm	36	8,00 €
64217	150 mm	20 mm	12,7 mm	60	8,00 €
64213	150 mm	25 mm	32 mm	36	8,50 €
64214	150 mm	25 mm	32 mm	60	8,50 €

ΚΩΔΙΚΟΣ	ΔΙΑΜΕΤΡΟΣ	ΠΑΧΟΣ	ΤΡΥΠΑ	ΚΟΚΚΩΣΗ	ΤΙΜΗ
41894	150 mm	40 mm	20 mm	80	10,00 €
41897	150 mm	40 mm	32 mm	80	10,00 €
64216 (ΛΕΥΚΗ)	150 mm	40 mm	12,7 mm	80	16,00 €
64218	175 mm	25 mm	32 mm	36	9,00 €
64219	175 mm	25 mm	32 mm	60	10,00 €
41890	200 mm	20 mm	16 mm	60	10,50 €
41899	200 mm	20 mm	16 mm	36	10,50 €
64215	200 mm	32 mm	32 mm	36	11,00 €
64220	200 mm	32 mm	32 mm	60	12,00 €
64221	250 mm	32 mm	32 mm	36	14,50 €
64222	250 mm	32 mm	32 mm	60	14,50 €

ΤΑΙΝΙΕΣ ΔΙΔΥΜΩΝ ΤΡΟΧΩΝ



ΚΩΔΙΚΟΣ	ΠΛΑΤΟΣ	ΜΗΚΟΣ	ΚΟΚΚΩΣΗ	ΤΙΜΗ
44251	50 mm	686 mm	80	2,90 €
44252	50 mm	686 mm	100	2,90 €
44253	50 mm	686 mm	120	2,90 €
64201	100 mm	914 mm	80	5,50 €
64202	100 mm	914 mm	100	5,50 €
64203	100 mm	914 mm	120	5,50 €

ΒΟΥΡΤΣΑ ΔΙΔΥΜΩΝ ΤΡΟΧΩΝ

ΒΟΥΡΤΣΑ Ø 150 ΓΙΑ ΑΞΟΝΑ 32 mm



ΚΩΔΙΚΟΣ 44013
ΤΙΜΗ 18 €

Συνοδεύεται με
αντάπτορα για άξονα
12,7 mm

ΔΙΣΚΟΙ ΓΥΑΛΙΣΜΑΤΟΣ ΔΙΔΥΜΩΝ ΤΡΟΧΩΝ

ΔΙΣΚΟΣ ΠΑΝΙΝΟΣ ΓΥΑΛΙΣΜΑΤΟΣ
ΜΕ ΣΠΙΡΑΛ ΡΑΦΕΣ
Ø 150 x 20 x 12,7 mm



Για ΚΩΔ.: 41839

ΚΩΔΙΚΟΣ 64248
ΤΙΜΗ 11 €

ΔΙΣΚΟΣ ΠΑΝΙΝΟΣ (ΓΟΥΝΑ)
ΓΥΑΛΙΣΜΑΤΟΣ ΜΕ ΣΠΙΡΑΛ ΡΑΦΕΣ
Ø 150 x 20 x 12,7 mm



Για ΚΩΔ.: 41839

ΚΩΔΙΚΟΣ 64249
ΤΙΜΗ 11 €

ΔΙΣΚΟΙ ΓΥΑΛΙΣΜΑΤΟΣ Ø 150 x 16 mm



Για ΚΩΔ.: 41847

ΚΩΔΙΚΟΣ 64085
ΤΙΜΗ 11 €

Για ΚΩΔ.: 41847

ΚΩΔΙΚΟΣ 64086
ΤΙΜΗ 11 €

ΕΞΑΡΤΗΜΑΤΑ ΓΙΑ ΔΙΣΚΟΠΡΙΟΝΟ ΚΩΔ. 633036

ΔΙΣΚΟΣ ΚΟΠΗΣ ΞΥΛΟΥ 24 ΔΟΝΤΙΩΝ
115 x 9,5



ΚΩΔΙΚΟΣ 64287
ΤΙΜΗ 5,50 €

ΔΙΣΚΟΣ ΚΟΠΗΣ ΞΥΛΟΥ 60 ΔΟΝΤΙΩΝ
115 x 9,5



ΚΩΔΙΚΟΣ 64288
ΤΙΜΗ 3,50 €

ΔΙΑΜΑΝΤΟΔΙΣΚΟΣ ΚΟΠΗΣ ΚΕΡΑΜΙΚΩΝ
115 x 9,5



ΚΩΔΙΚΟΣ 64289
ΤΙΜΗ 5,80 €

ΕΞΑΡΤΗΜΑΤΑ ΠΟΛΥΕΡΓΑΛΕΙΩΝ



ΚΩΔΙΚΟΣ	ΠΕΡΙΓΡΑΦΗ	ΤΙΜΗ/ΣΥΣΚ.
1. 64235	ΒΑΣΗ ΦΥΛΛΩΝ ΛΕΙΑΝΣΗΣ ΜΕ VELCRO 90 mm Κατάλληλο για τον κωδικό 63452 (όχι κατάλληλο για τον κωδικό 633005)	4,00 €
2. 642012	ΒΑΣΗ ΦΥΛΛΩΝ ΛΕΙΑΝΣΗΣ ΜΕ VELCRO & 9 ΓΥΑΛΟΧΑΡΤΑ 80 mm	5,50 €
3. 64236	12 ΦΥΛΛΑ ΛΕΙΑΝΣΗΣ 90 mm (Τεμ. 3xGr.60, 3xGr.80, 3xGr.120, 3xGr.180)	3,50 €
4. 642013	30 ΦΥΛΛΑ ΛΕΙΑΝΣΗΣ ΜΕ VELCRO 80 mm (Τεμ. 6xGr.50, 6xGr.80, 6xGr.120, 6xGr.180, 6xGr.220)	5,90 €
5. 64237	ΞΥΣΤΡΑ 51 mm (Σετ 3 τεμ.)	4,90 €
6. 64238	ΛΕΠΙΔΑ ΞΥΛΟΥ 30x10 mm (Σετ 3 τεμ.)	6,20 €
7. 64239	ΛΕΠΙΔΑ ΞΥΛΟΥ 30x20 mm (Σετ 3 τεμ.)	7,00 €
8. 642014	ΛΕΠΙΔΑ ΞΥΛΟΥ 34x28,5 mm (Σετ 3 τεμ.)	11,00 €
9. 64240	ΛΕΠΙΔΑ ΞΥΛΟΥ 40x34 mm (Σετ 3 τεμ.)	8,00 €
10. 64241	ΤΡΙΓΩΝΙΚΗ ΛΕΠΙΔΑ ΚΟΠΗΣ 67 mm (Σετ 2 τεμ.)	7,50 €
11. 642015	ΗΜΙΚΥΚΛΙΚΗ ΛΕΠΙΔΑ 88 mm (Τεμ. 1)	9,50 €
12. 64242	ΗΜΙΚΥΚΛΙΚΗ ΛΕΠΙΔΑ ΔΙΑΜΑΝΤΙΟΥ 63,5 mm (Τεμ. 1)	7,50 €
13. 64243	ΗΜΙΚΥΚΛΙΚΗ ΛΕΠΙΔΑ ΚΑΡΒΙΔΙΟΥ 63,5 mm (Τεμ. 1)	6,90 €
14. 64244	ΤΡΙΓΩΝΙΚΗ ΛΕΠΙΔΑ ΚΑΡΒΙΔΙΟΥ 78 mm (Τεμ. 1)	7,50 €



03



ΗΛΕΚΤΡΟΣΥΓΚΟΛΛΗΣΕΙΣ

Η σειρά SYNERGIC της IMPERIA (inverter με κωδ. 65666 & 65667) είναι κατάλληλη για ερασιτέχνες αλλά και επαγγελματίες με μέσο όγκο εργασιών. Διαθέτει τεχνολογία συγκόλλησης Synergic με πλούσια βάση παραμέτρων συγκόλλησης για εύκολη και γρήγορη επιλογή των κατάλληλων ρυθμίσεων. Είναι εξοπλισμένα με Anti-Stick, Hot-Start, Arc-Force, Lift-TIG, VRD. Δυνατότητα συγκόλλησης ηλεκτροδίων RUTILE - BASIC - INOX - CELLULOSE

SYNERGIC MMA / LIFT TIG

Οι κωδικοί 65666 & 65667 της σειράς SYNERGIC είναι inverter ηλεκτροδίου (MMA) και Lift-TIG. Συνοδεύονται με τσιμπίδα ηλεκτροδίου. Η τσιμπίδα TIG είναι προαιρετική (βλ. προαιρετικό εξοπλισμό)



ΚΩΔΙΚΟΣ	65666	65667
ΤΥΠΟΣ	SYNERGIC MMA 160	SYNERGIC MMA 200
ΑΠΟΔΟΣΗ* (max.) (A)	160	200
DUTY CYCLE	25%@40°C	25%@40°C
ΙΣΧΥΣ (KVA)	7,1	9,4
ΤΑΣΗ ΕΙΣΟΔΟΥ (V)	1Ph~ 230	1Ph~ 230
ΗΛΕΚΤΡΟΔΙΟ Ø max. (mm)	4,0	5,0
ΔΙΑΣΤΑΣΕΙΣ ΣΥΣΚΕΥΑΣΙΑΣ (mm)	390 x 160 x 350	420 x 160 x 350
ΒΑΡΟΣ Κ/Μ (kg)	3,8 / 5,8	4,3 / 6,8
ΤΙΜΗ	190 €	250 €

* Πιστοποιημένες αποδόσεις σύμφωνα με τα Ευρωπαϊκά πρότυπα EN 60974-1 και EN 60974-10

Συνοδεύονται με:



1.

2.

MMA 160

- κωδ.: 660012 (Τσιμπίδα ηλεκτροδίου)
- κωδ.: 660035 (Σώμα γείωσης)

MMA 200

- κωδ.: 660013 (Τσιμπίδα ηλεκτροδίου)
- κωδ.: 660036 (Σώμα γείωσης)

ΣΗΜΕΙΩΣΗ: Για χαρακτηριστικά τσιμπιδών & τιμές δείτε σελ. 132 - 146

Προαιρετικός Εξοπλισμός

Ηλεκτρονική Μάσκα



Δείτε τους τύπους, τα τεχνικά χαρακτηριστικά & τις τιμές στη σελ. 125

Τσιμπίδα TIG



ΚΩΔΙΚΟΣ 45686

Δείτε τεχν. χαρακτηριστικά & τιμή στη σελ. 141

Ρυθμιστής Αερίου



ΚΩΔΙΚΟΣ 44820

Δείτε τύπους & τιμές στη σελ. 128

ΣΕΙΡΑ PRO

Η σειρά inverter **PRO ARC** της IMPERIA είναι αμιγώς επαγγελματικών προδιαγραφών με κορυφαία ηλεκτρονικά νέας γενιάς και κατάλληλες για συγκόλληση με ηλεκτρόδιο (MMA) ή τσιμπίδα TIG (DC **Lift Arc TIG** - εκτός από το μοντέλο PRO ARC 251 που είναι Scratch TIG). Παράγονται με τις πιο σύγχρονες μεθόδους και αποτελούν ένα μοναδικό συνδυασμό υψηλών επιδόσεων με σύγχρονο design. Απευθύνονται σε κάθε επαγγελματία που ζητά ένα inverter compact, ελαφρύ, κομψό, υψηλών αποδόσεων, με εύκολο ξεκίνημα, συγκόλληση χωρίς πιτσιλιές και σταθερό ρεύμα συγκόλλησης για ομοιόμορφη ραφή. Τα Inverter Imperia είναι εξοπλισμένα με: ✓ **Hot-Start ignition** (προσθέτει ηλεκτρική ισχύ -ρεύμα- για ομαλό ξεκίνημα της συγκόλλησης) ✓ **Anti-Stick** (σταματά το ρεύμα συγκόλλησης εάν το ηλεκτρόδιο “κολλήσει” στο υλικό) ✓ **Arc-Force** (εξασφαλίζει ομοιογένεια κόλλησης ακόμα και όταν η απόσταση μεταξύ ηλεκτροδίου και επιφάνειας δεν είναι σταθερή). Μπορούν να χρησιμοποιηθούν και με γεννήτρια. Συγκόλληση με ηλεκτρόδια Κυτταρίνης, Ρουτιλίου, Βασικό και Inox.

PRO ARC 161
PRO ARC 181



PRO ARC 201



PRO ARC 251



ΚΩΔΙΚΟΣ	65661	65662	65663	65665
ΤΥΠΟΣ	PRO ARC 161	PRO ARC 181	PRO ARC 201	PRO ARC 251
ΑΠΟΔΟΣΗ* (max.) (A)	160	180	200	250
DUTY CYCLE	35% @ 40 °C 60% @ 25 °C	35% @ 40 °C 60% @ 25 °C	30% @ 40 °C 60% @ 25 °C	40% @ 40 °C 100% @ 25 °C
ΙΣΧΥΣ (KVA)	7,1	8,0	9,4	12,3
ΤΑΣΗ ΕΙΣΟΔΟΥ (V)	1Ph~ 230	1Ph~ 230	1Ph~ 230	1Ph~ 230
ΗΛΕΚΤΡΟΔΙΟ Ø max. (mm)	4,0	4,0	5,0	5,0
ΠΡΟΣΤΑΣΙΑ	IP 21	IP 21	IP 21	IP 21S
ΚΛΑΣΗ ΜΟΝΩΣΗΣ	F	F	F	F
ΔΙΑΣΤΑΣΕΙΣ ΣΥΣΚΕΥΑΣΙΑΣ (mm)	410x215x290	410x215x290	410x215x290	530x270x380
ΒΑΡΟΣ Κ/Μ (kg)	4,7 / 7	5,0 / 7,5	5,5 / 8,7	12,7 / 17,2
ΤΙΜΗ	325 €	360 €	420 €	590 €

* Πιστοποιημένες αποδόσεις σύμφωνα με τα Ευρωπαϊκά πρότυπα EN 60974-1 και EN 60974-10

Συνοδεύονται με:



1.

Τσιμπίδα ηλεκτροδίου

2.

Σώμα γείωσης

PRO ARC 161

1. κωδ.: 660040

2. κωδ.: 660034

PRO ARC 181

κωδ.: 660013

κωδ.: 660036

PRO ARC 201

κωδ.: 660013

κωδ.: 660036

PRO ARC 251

κωδ.: 660014

κωδ.: 660038

ΣΗΜΕΙΩΣΗ: Για χαρακτηριστικά τσιμπιδών & τιμές δείτε σελ. 132 - 146

Προαιρετικός Εξοπλισμός

Ηλεκτρονική Μάσκα



Δείτε τους τύπους, τα τεχνικά χαρακτηριστικά & τις τιμές στη σελ. 125

Τσιμπίδα TIG (για PRO ARC 161 -141)



ΚΩΔΙΚΟΣ 45756

Δείτε τεχν. χαρακτηριστικά & τιμή στη σελ. 141

Τσιμπίδα TIG (για PRO ARC 181 - 400)



ΚΩΔΙΚΟΣ 45686

Δείτε τεχν. χαρακτηριστικά & τιμή στη σελ. 141

Ρυθμιστής Αερίου



ΚΩΔΙΚΟΣ 44822

Δείτε τύπους & τιμές στη σελ. 128

- TIG inverter, προηγμένης τεχνολογίας IGBT, παλμικά (Pulse), υψίσουχνα (HF), με ψηφιακό πάνελ ελέγχου (digital -τεχνολογία MCU με αυτόματη αποθήκευση των παραμέτρων συγκόλλησης), προορίζονται για αμιγώς επαγγελματική χρήση
- Η τεχνολογία HF Arc Ignition επιτρέπει τη δημιουργία τόξου χωρίς να χρειάζεται να έρθει σε επαφή η ακίδα της τσιμπίδας με την επιφάνεια συγκόλλησης και διασφαλίζει παραγωγικότητα και ευκολία χρήσης
- Διαθέτουν λειτουργία παλμών για ακόμη πιο τέλεια συγκόλληση ακόμη και στα πιο λεπτά μέταλλα
- Επιτρέπει τη ρύθμιση σταδιακής μείωσης του ρεύματος TIG (down slope) και αερίου (post flow)
- Δυνατότητα ρύθμισης συγκόλλησης 2T/4T
- Παρέχουν ομαλό τόξο και σταθερή λειτουργία συγκόλλησης, ακόμη και στα πιο δύσκολα μέταλλα όπως χάλυβα, ανοξείδωτου χάλυβα, χαλκού, νικελίου, τιτανίου και κραμάτων τους
- Δυνατότητα συγκόλλησης ηλεκτροδίων RUTILE - BASIC - INOX. Διαθέτουν λειτουργίες: Anti-Stick, Hot-Start και Arc-Force.



ΚΩΔΙΚΟΣ	65646	65648
ΤΥΠΟΣ	TIG 181P	TIG 201P
ΑΠΟΔΟΣΗ* (TIG/MMA) (max.) (A)	180 / 160	200 / 180
DUTY CYCLE	35% @ 40 °C	35% @ 40 °C
ΙΣΧΥΣ (KVA) (TIG/MMA)	5,2/7,1	6/8,2
ΡΕΥΜΑ ΣΥΓΚΟΛΛΗΣΗΣ (A)	10-180	10-200
ΤΑΣΗ ΕΙΣΟΔΟΥ (V)	1Ph~ 230	1Ph~ 230
ΗΛΕΚΤΡΟΔΙΟ Ø max. (mm)**	4,0	5,0
ΠΡΟΣΤΑΣΙΑ	IP 21	IP 21
ΚΛΑΣΗ ΜΟΝΩΣΗΣ	F	F
ΔΙΑΣΤΑΣΕΙΣ ΣΥΣΚΕΥΑΣΙΑΣ (mm)	440 x 260 x 350	440 x 260 x 350
ΒΑΡΟΣ Κ/Μ (kg)	6 / 10,2	6,2 / 10,5
ΤΙΜΗ	590 €	725 €

* Πιστοποιημένες αποδόσεις σύμφωνα με τα Ευρωπαϊκά πρότυπα EN 60974-1 και EN 60974-10

** Ανάλογα με τον τύπο του ηλεκτροδίου

Συνοδεύονται με:



1.



2.



3.

TIG 181P

1.	κωδ.: 65691 (Τσιμπίδα TIG)	κωδ.: 65691 (Τσιμπίδα TIG)
2.	κωδ.: 660035 (Σώμα γείωσης)	κωδ.: 660036 (Σώμα γείωσης)
3.	Σετ Αναλώσιμων Τσιμπίδας TIG: Ηλεκτρόδια Ø 1,6/2,4/3,2mm & διαχύτες #4,5,6,7	

TIG 201P

ΣΗΜΕΙΩΣΗ: Για χαρακτηριστικά τσιμπίδων & τιμές δείτε σελ. 132 - 146

Προαιρετικός Εξοπλισμός

Ηλεκτρονική Μάσκα



Δείτε τους τύπους, τα τεχνικά χαρακτηριστικά & τις τιμές στη σελ. 125

Τσιμπίδα Ηλεκτροδίου (MMA) (για TIG 181P)



ΚΩΔΙΚΟΣ 660012

Δείτε τεχν. χαρακτηριστικά & τιμή στη σελ. 132

Τσιμπίδα Ηλεκτροδίου (MMA) (για TIG 201P)



ΚΩΔΙΚΟΣ 660013

Δείτε τεχν. χαρακτηριστικά & τιμή στη σελ. 132

Ρυθμιστής Αερίου



ΚΩΔΙΚΟΣ 44822

Δείτε τύπους & τιμές στη σελ. 128

Υψηλών επιδόσεων **επαγγελματικά inverter TIG AC/DC**. Τεχνολογίας IGBT, παλμικά, ψηφιακής παραμετροποίησης με αυτόματη αποθήκευση των παραμέτρων. **AC TIG** με ρύθμιση συχνότητας, κατάλληλα για συγκόλληση αλουμινίου και μαγνησίου. **Pulse TIG** για υψηλές επιδόσεις στη συγκόλληση λεπτών μετάλλων. Με **σταθερό τόξο** για ομοιόμορφη ραφή χωρίς πιτσιλιές και παραμορφώσεις. **Ένδειξη ρεύματος συγκόλλησης** σε πραγματικό χρόνο. Ποιοτική συγκόλληση σε χάλυβα, ανοξείδωτο, τιτάνιο, χαλκό, νικέλιο και τα κράματά τους. Δυνατότητα ρύθμισης του χρόνου αύξησης (up slope) και της ρύθμισης του χρόνου σταδιακής μείωσης του ρεύματος (down slope), των παλμών και της συχνότητας-εύρους του παλμικού ρεύματος.



Digital



Ψηφιακός πίνακας ελέγχου λειτουργιών

ΧΑΡΑΚΤΗΡΙΣΤΙΚΑ

- HF υψίσυχο
- MMA με VRD
- AC TIG με ρύθμιση συχνότητας
- AC Pulse TIG
- DC Pulse TIG
- Hot Start
- Αυτόματη αποθήκευση παραμέτρων συγκόλλησης
- Ψηφιακός πίνακας ελέγχου
- 2T/4T/Spot

ΙΔΑΝΙΚΑ ΓΙΑ ΣΥΓΚΟΛΛΗΣΗ ΑΛΟΥΜΙΝΙΟΥ ΜΕ TIG



ΤΡΙΦΑΣΙΚΟ

Digital



Ψηφιακός πίνακας ελέγχου λειτουργιών

Δείτε αναλυτική παρουσίαση στη σελ. 146

ΚΩΔΙΚΟΣ	65645
ΤΥΠΟΣ	TIG 202P AC/DC
ΤΑΣΗ ΕΙΣΟΔΟΥ (V)	1Ph~ 230
ΙΣΧΥΣ (KVA)	7,1
ΑΠΟΔΟΣΗ 25% @ 40°C (TIG) (A)	200
ΑΠΟΔΟΣΗ 30% @ 40°C (MMA) (A)	160
ΒΑΘΜΟΣ ΠΡΟΣΤΑΣΙΑΣ	IP 21S
ΚΛΑΣΗ ΜΟΝΩΣΗΣ	B
ΔΙΑΣΤΑΣΕΙΣ ΣΥΣΚΕΥΑΣΙΑΣ (mm)	545 x 305 x 415
ΒΑΡΟΣ Κ/Μ (kg)	9 / 15
ΤΙΜΗ	1.380 €

ΚΩΔΙΚΟΣ	65673
ΤΥΠΟΣ	TIG 315P AC/DC
ΤΑΣΗ ΕΙΣΟΔΟΥ (V)	3Ph~ 400 ± 15%
ΙΣΧΥΣ (KVA) max.	9 (TIG) / 10 (MMA)
ΑΠΟΔΟΣΗ 30% @ 40°C (TIG) (A)	315 (*)
ΑΠΟΔΟΣΗ 30% @ 40°C (MMA) (A)	270
ΒΑΘΜΟΣ ΠΡΟΣΤΑΣΙΑΣ	IP 21 S / F
ΚΛΑΣΗ ΜΟΝΩΣΗΣ	F
ΔΙΑΣΤΑΣΕΙΣ ΣΥΣΚΕΥΑΣΙΑΣ (mm)	566 x 224 x 405
ΒΑΡΟΣ Κ/Μ (kg)	30 / 32
ΤΙΜΗ	2.870 €

(*) Μέγιστη απόδοση με χρήση ΚΙΤ Υδροψυξης

Συνοδεύεται με:

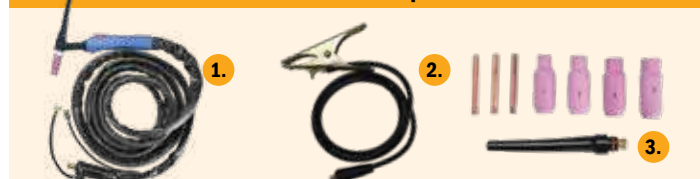

- 1. κωδ.: 65691** (Πλήρης ταιμπίδα TIG)
- 2. κωδ.: 660035** (Σώμα γείωσης)
- 3.** Σετ Αναλώσ.Ταιμπίδας TIG: Ηλεκτρ. Ø 1,6/2,4/3,2mm & διαχύτες #4,5,6,7

ΣΗΜΕΙΩΣΗ: Για χαρακτηριστικά ταιμπιδών & τιμές δείτε σελ. 132 - 146

Συνοδεύεται με:



- 1. κωδ.: 660065** (Ταιμπίδα TIG, 4m -αερόψυκτη, απόδοσης 250A)
- 2. κωδ.: 660037** (Σώμα γείωσης)
- 3.** Σετ Αναλώσ.Ταιμπίδας TIG: Ηλεκτρ. Ø 1,6/2,4/3,2mm & διαχύτες #4,5,6,7

ΣΗΜΕΙΩΣΗ: Για χαρακτηριστικά ταιμπιδών & τιμές δείτε σελ. 132 - 146

Προαιρετικός Εξοπλισμός

Foot Pedal (ποδοπεντάλ) **μόνο** για κωδ. 65645

ΚΩΔΙΚΟΣ 65688

Ταιμπίδα Ηλεκτροδίου **μόνο** για κωδ. 65645

ΚΩΔΙΚΟΣ 660013
Δείτε τεχν. χαρακτηριστικά & τιμή στη σελ. 132

Ταιμπίδα Ηλεκτροδίου **μόνο** για κωδ. 65673

ΚΩΔΙΚΟΣ 660014
Δείτε τεχν. χαρακτηριστικά & τιμή στη σελ. 132

Ηλεκτρονική Μάσκα

Δείτε τους τύπους, τα τεχνικά χαρακτηριστικά & τις τιμές στη σελ. 125

Ρυθμιστής Αερίου

ΚΩΔΙΚΟΣ 44822
Δείτε τύπους & τιμές στη σελ. 128

ΓΙΑ Κωδ.: 65673

ΚΙΤ ΥΔΡΟΨΥΞΗΣ:
ΤΣΙΜΠΙΔΑ ΥΔΡΟΨΥΞΗΣ
ΚΩΔ.: 660060 ΤΙΜΗ: 125€
ΜΟΝΑΔΑ ΥΔΡΟΨΥΞΗΣ
ΚΩΔ.: 660059 ΤΙΜΗ: 870€

ΚΑΡΟΤΣΙ ΜΕΤΑΦΟΡΑΣ:
ΚΩΔ.: 660061 ΤΙΜΗ: 485€
Δείτε την παρουσίασή τους στη σελ. 146

Με 3 λειτουργίες: Με τις ηλεκτροσυγκολλήσεις τεχνολογίας inverter MIG / MMA έχετε τη δυνατότητα συγκόλλησης με 1) συγκόλληση με τσιμπίδα σύρματος και χρήση αερίου (MIG) ή με τσιμπίδα σύρματος χωρίς χρήση αερίου -χρήση επικαλυμμένου σύρματος (FLUX-FCAW), 2) τσιμπίδα ηλεκτροδίου (MMA), 3) TIG (Scratch TIG) και Lift Arc TIG για το μοντέλο MIG 350. Επιπλέον για τα μοντέλα MIG 215, MIG 260 και MIG 350: υπάρχει η δυνατότητα χρήσης Spool Gun (για συγκόλληση με σύρμα αλουμινίου). Διαθέτουν τεχνολογία Hot-Start και Arc-Force. Ένδειξη υπερθέρμανσης.



Δείτε επίσης την MIG 181 τεχνολ. Inverter χωρίς MMA-TIG στη σελ. 126

ΚΩΔΙΚΟΣ	65651	65653	65654
ΤΥΠΟΣ	MIG 161	MIG 201	MIG 215
ΑΠΟΔΟΣΗ (max.) (A) (EN 60974-1)	160	200	200
DUTY CYCLE	25% @ 40 °C	16% @ 40 °C	60% @ 40 °C
ΡΕΥΜΑ ΣΥΓΚΟΛΛΗΣΗΣ (MIG) (A)	40-160	10-200	40-200
ΡΕΥΜΑ ΣΥΓΚΟΛΛΗΣΗΣ (MMA) (A)	10-160	10-200	10-200
ΙΣΧΥΣ (MIG/MMA) (KVA)	5,9 / 7,1	8 / 9,4	7,5 / 8,8
ΤΑΣΗ ΕΙΣΟΔΟΥ (V)	1Ph~ 230	1Ph~ 230	1Ph~ 230
ΡΥΘΜΙΣΗ Volt (MIG)	15,5 V-22 V	15,5 V-24 V	15,5 V-24 V
ΣΥΡΜΑΤΑ Ø (mm)	0,6 - 0,8 - 1,0	0,6 - 0,8 - 1,0	0,8 - 1,0
ΡΑΟΥΛΑ (mm)	(0,6 / 0,8) - (0,8 / 1,0)	(0,6 / 0,8) - (0,8 / 1,0)	0,8 / 1,0
ΜΠΕΚ (mm)	(0,8 x 2) - 0,9	(0,8 x 2) - 0,9	(0,8 x 2) - 0,9 - (1,0 x 2)
ΚΟΥΛΟΥΡΑ ΣΥΡΜΑΤΟΣ (kg)	5	5	5 - 15
ΗΛΕΚΤΡΟΔΙΟ Ø max (mm)	4	4	4
ΒΑΘΜΟΣ ΠΡΟΣΤΑΣΙΑΣ / ΜΟΝΩΣΗ	IP 21S/F	IP 21S/F	IP 21S/F
ΔΙΑΣΤΑΣΕΙΣ ΣΥΣΚΕΥΑΣΙΑΣ (mm)	565 x 300 x 440	565 x 300 x 440	1005 x 565 x 770
ΒΑΡΟΣ (kg)	12,5 / 16,1	12,8 / 16,9	51 / 54
ΤΙΜΗ	835 €	990 €	1.530 €

Συνοδεύονται με:



MIG 161

- κωδ.: 660053 (Τσιμπίδα σύρματος)
- κωδ.: 660035 (Σώμα γείωσης)

MIG 201

- κωδ.: 660053 (Τσιμπίδα σύρματος)
- κωδ.: 660035 (Σώμα γείωσης)

MIG 215

- κωδ.: 660053 (Τσιμπίδα σύρματος)
- κωδ.: 660036 (Σώμα γείωσης)

ΣΗΜΕΙΩΣΗ: Για χαρακτηριστικά τσιμπιδών & τιμές δείτε σελ. 132 - 146

Προαιρετικός Εξοπλισμός

Τσιμπίδα Ηλεκτροδίου

Δείτε τεχν. χαρακτηριστικά & τιμή στη σελ. 132

Τσιμπίδα TIG

ΚΩΔΙΚΟΣ 45686
Δείτε τεχν. χαρακτηριστικά & τιμή στη σελ. 141

Spool Gun

ΚΩΔΙΚΟΣ 65696
Δείτε τεχν. χαρακτηριστικά & τιμή στη σελ. 132

Ηλεκτρονική Μάσκα

Δείτε τους τύπους, τα τεχνικά χαρακτηριστικά & τις τιμές στη σελ. 125

Ρυθμιστής Αερίου

ΚΩΔΙΚΟΣ 44820
Δείτε τύπους & τιμές στη σελ. 128

Ντίζα Αλουμινίου

Δείτε τύπους & τιμές στη σελ. 132

ΜΕ 3 ΛΕΙΤΟΥΡΓΙΕΣ

• MAG / MIG • MMA • Scratch TIG



ΜΕ 3 ΛΕΙΤΟΥΡΓΙΕΣ

• MAG / MIG • MMA • Lift Arc TIG



ΥΔΡΟΨΥΚΤΗ

ΜΕ 3 ΛΕΙΤΟΥΡΓΙΕΣ

• MAG / MIG
• MMA
• Scratch TIG
• Τροφοδότης με 4 ράουλα
• Ξεχωριστό τροφοδοτικό με 5 m γέφυρα
• Λειτουργία 2T/4T



ΚΩΔΙΚΟΣ	65655	65656	65669
ΤΥΠΟΣ	MIG 260	MIG 350	MIG 501 ti
ΑΠΟΔΟΣΗ (max.) (A) (EN 60974-1)	250	350	500
DUTY CYCLE	60% @ 40 °C	40% @ 40 °C	50% @ 40 °C
ΡΕΥΜΑ ΣΥΓΚΟΛΗΣΗΣ (MIG) (A)	40-250	50-350	50-500
ΡΕΥΜΑ ΣΥΓΚΟΛΗΣΗΣ (MMA) (A)	10-250	20-350	20-500
ΙΣΧΥΣ (MIG/MMA) (KVA)	10,8 / 12,3	14 / 15	19,5 / 20
ΤΑΣΗ ΕΙΣΟΔΟΥ (V)	1Ph~ 230	3Ph~ 400	3Ph~ 400
ΡΥΘΜΙΣΗ Volt (MIG)	15.5 V-26.5 V	16.5 V-31.5 V	16.5 V-39 V
ΣΥΡΜΑΤΑ Ø (mm)	0,8 - 1,0	1,0 - 1,2	1,0 - 1,2 - 1,6
ΡΑΟΥΛΑ (mm)	0,8 / 1,0	(1,0 / 1,2) x 2	(1,0 / 1,2) x 2 - (1,2 / 1,6) x 2
ΜΠΕΚ (mm)	(0,8 x 2) - (1,0 x 4)	(1,0 x 2) - (1,2 x 4)	(1,0 x 2) - (1,2 x 2) - (1,6 x 2)
ΚΟΥΛΟΥΡΑ ΣΥΡΜΑΤΟΣ (kg)	15	15	5 - 15
ΗΛΕΚΤΡΟΔΙΟ Ø max (mm)	5	5	6
ΒΑΘΜΟΣ ΠΡΟΣΤΑΣΙΑΣ / ΜΟΝΩΣΗ	IP 21S/F	IP 21S/F	IP 21S/F
ΔΙΑΣΤΑΣΕΙΣ ΣΥΣΚΕΥΑΣΙΑΣ (mm)	1005 x 565 x 770	1005 x 565 x 770	A: 780x380x610 B: 785x395x530 Γ: 1140x595x615
ΒΑΡΟΣ Κ/Μ (kg)	53 / 56	51 / 65	116 / 124
ΤΙΜΗ	1.730 €	2.440 €	5.330 €

Συνοδεύονται με:



	MIG 260	MIG 350	MIG 501 ti
1.	κωδ.: 660057 (Τσιμπίδα σύρματος)	κωδ.: 660062* (Τσιμπίδα σύρματος)	κωδ.: 44303** (Τσιμπίδα σύρματος)
2.	κωδ.: 660036 (Σώμα γείωσης)	κωδ.: 660038 (Σώμα γείωσης)	κωδ.: 660039 (Σώμα γείωσης)

* Προηγούμενες παραλάβες διαθέτουν την τσιμπίδα 44312

** Ως εναλλακτική τσιμπίδα διαθέτουμε την ERGOPLUS 500 (με κωδ. 44303) αντί της τύπου BINZEL την οποία φέρει το μηχάνημα.

ΣΗΜΕΙΩΣΗ: Για χαρακτηριστικά τσιμπιδών & τιμές δείτε σελ. 132 - 146

Προαιρετικός Εξοπλισμός

<p>Τσιμπίδα Ηλεκτροδίου</p> <p>Δείτε τεχν. χαρακτηριστικά & τιμή στη σελ. 132</p>	<p>Τσιμπίδα TIG</p> <p>ΚΩΔΙΚΟΣ 45686 Δείτε τεχν. χαρακτηριστικά & τιμή στη σελ. 141</p>	<p>Spool Gun</p> <p>ΚΩΔΙΚΟΣ 65696 Δείτε τεχν. χαρακτηριστικά & τιμή στη σελ. 132</p>	<p>Ηλεκτρονική Μάσκα</p> <p>Δείτε τους τύπους, τα τεχνικά χαρακτηριστικά & τις τιμές στη σελ. 125</p>	<p>Ρυθμιστής Αερίου</p> <p>ΚΩΔΙΚΟΣ 44820 Δείτε τύπους & τιμές στη σελ. 128</p>	<p>Ντίζα Αλουμινίου</p> <p>Δείτε τύπους & τιμές στη σελ. 132</p>	<p>Καλωδιακή Γέφυρα ΜΟΝΟ ΓΙΑ ΚΩΔ. 65669</p> <p>ΚΩΔΙΚΟΣ 660048 ΤΙΜΗ 450 €</p>
---	---	--	---	--	--	--

Νέες υπερσύγχρονες επαγγελματικές ηλεκτροσυγκόλλησες IMPERIA πολλαπλών εφαρμογών δίνουν τη δυνατότητα διαφορετικών τύπων συγκόλλησης, Synergic MIG/MAG, PULSE MIG (MULTI 3-250), Lift TIG, MMA. Διαθέτουν προηγμένο, φιλικό στο χρήστη, πάνελ αφής για επιλογή των παραμέτρων συγκόλλησης, ψηφιακές οθόνες απεικόνισης των παραμέτρων. Στιβαρή κατασκευή, προηγμένη τεχνολογία ελέγχου "ARM chip control" και ψηφιακό αλγόριθμο του κυκλώματος της τάσης για γρήγορο και ακριβή έλεγχο της κυματομορφής εξόδου. Έξυπνη βάση δεδομένων για τη λειτουργία SYNERGIC MIG που απλοποιεί τη ρύθμιση των δεδομένων. Ψηφιακό έλεγχο του τροφοδότη σύρματος ώστε να επιτυγχάνεται σταθερή και υψηλή ποιότητα συγκόλλησης και ελέγχου τόξου. Νέος σχεδιασμός εσωτερικού που επιτυγχάνει ψύξη των κυκλωμάτων, αύξηση της απόδοσης με ταυτόχρονη αύξηση της προστασίας από σκόνη. Δυνατότητα πολλαπλών ρυθμίσεων για συγκόλληση υψηλών προδιαγραφών σε μέταλλα και αλουμίνιο (steel/stainless steel/AlSi/AlMg). Συνοδεύονται και με τις 3 τσιμπίδες

SYNERGIC MULTI 3-200

3 ΣΕ 1: MIG, LIFT TIG, MMA



SYNERGIC MULTI 3-250

3 ΣΕ 1: PULSE MIG, LIFT TIG, MMA



ψηφιακές οθόνες απεικόνισης των παραμέτρων

ΚΩΔΙΚΟΣ	65622	65675
ΤΥΠΟΣ	MULTI 3-200	MULTI 3-250
ΑΠΟΔΟΣΗ (max.) (A) (EN 60974-1) @ 40 °C	MIG/TIG 200 A (20%) MMA 180 A (20%)	MIG/TIG 250 A (40%) MMA 220 A (40%)
ΙΣΧΥΣ (KVA)	8	9,13
ΤΑΣΗ ΕΙΣΟΔΟΥ (V)	1Ph~ 230	1Ph~ 230
ΡΥΘΜΙΣΗ VOLT (MIG)	15,5 V - 24 V	16 V - 26,5 V
ΣΥΡΜΑΤΑ Ø (mm)	0,6 - 0,8 - 1,0	0,8 - 1,0 ΣΙΔΗΡΟΣ / 1,0 - 1,2 ΑΛΟΥΜΙΝΙΟ
ΚΟΥΛΟΥΡΑ ΣΥΡΜΑΤΟΣ (kg)	5	15
ΗΛΕΚΤΡΟΔΙΟ Ø max. (mm)	4	5
ΒΑΘΜΟΣ ΠΡΟΣΤ. / ΜΟΝΩΣΗ	IP 21 S / H	IP 21 / F
ΔΙΑΣΤ. ΣΥΣΚ. (mm)	695 x 290 x 440	1010 x 585 x 820
ΒΑΡΟΣ Κ/Μ (kg)	14,3 / 16,5	64 / 66
ΤΙΜΗ	855 €	2.830 €

Συνοδεύονται με:



MULTI 3-200

- κωδ.: 660052 (Τσιμπίδα TIG)
- κωδ.: 660053 (Τσιμπίδα MIG)
- κωδ.: 660012 (Τσιμπίδα ηλεκτροδίου)
- κωδ.: 660035 (Σώμα γείωσης)

MULTI 3-250

- κωδ.: 660063 (Τσιμπίδα TIG)
- κωδ.: 660064 (Τσιμπίδα MIG)
- κωδ.: 660013 (Τσιμπίδα ηλεκτροδίου)
- κωδ.: 660036 (Σώμα γείωσης)

ΣΗΜΕΙΩΣΗ: Για χαρακτηριστικά τσιμπίδων & τιμές δείτε σελ. 132 - 146

Προαιρετικός Εξοπλισμός

Ηλεκτρονική Μάσκα



Δείτε τους τύπους, τα τεχνικά χαρακτηριστικά & τις τιμές στη σελ. 125

Ρυθμιστής Αερίου



ΚΩΔΙΚΟΣ 44820

Δείτε τους τύπους & τιμές στη σελ. 128

Προηγμένης τεχνολογίας inverter IGBT πλάσμα κοπής μετάλλων. Κατάλληλα για κοπή: χάλυβα, ανοξείδωτο χάλυβα, χαλκό, μαντεμιού, αλουμινίου. Με ταχύτητα κοπής μεγαλύτερη από την κοπή οξυγόνου-ασετυλίνης. Προσφέρουν χαμηλό βάρος, ευκολία χρήσης, φορητότητα και πολύ καθαρές και ακριβείς κοπές.

HIGH FREQUENCY



NON HIGH FREQUENCY



• Τριφασικό • CNC Connection

ΚΩΔΙΚΟΣ	65640	65659	65674
ΤΥΠΟΣ	PLC 41HF	PLC 46	PRO PLC 80
ΙΣΧΥΣ (KVA)	6,44	6,45	11,3
ΡΕΥΜΑ ΚΟΠΗΣ (max.) (A)	40	40	80
DUTY CYCLE	25% @ 40°C	35% @ 40°C	40% @ 40°C
ΠΑΧΟΣ ΚΟΠΗΣ max. (mm)	καθαρή 12 / αποκοπή 17	καθαρή 12 / αποκοπή 17	καθαρή 20 / αποκοπή 30
ΤΣΙΜΠΙΔΑ	PT-31	IPT-40	P 80
ΤΑΣΗ ΕΙΣΟΔΟΥ (V)	1Ph~ 230	1Ph~ 230	3Ph~ 380
ΚΑΤΑΝΑΛΩΣΗ ΠΕΠΙΕΣΜ. ΑΕΡΑ (Lt/min-bar)	170 - 4	170 - 4	200 - 5
ΒΑΘΜΟΣ ΠΡΟΣΤΑΣΙΑΣ / ΜΟΝΩΣΗ	IP 21S / F	IP 21S / F	IP 21S / F
ΔΙΑΣΤΑΣΕΙΣ ΣΥΣΚΕΥΑΣΙΑΣ (mm)	565 x 210 x 395	505 x 285 x 395	660 x 290 x 505
ΒΑΡΟΣ Κ/Μ (kg)	7,8 / 11,1	8,6 / 12,7	20 / 22
ΤΙΜΗ	760 €	1.100 €	1.750 €

Συνοδεύεται με:



1

2

1. κωδ.: 660031 (Τσιμπίδα PT-31)

2. κωδ.: 660034 (Σώμα γείωσης)

ΣΗΜ.: Για χαρακτηριστικά τσιμπιδών & τιμές δείτε σελ. 132 - 146

Συνοδεύεται με:



1

2

1. κωδ.: 660046 (Τσιμπίδα IPT-40)

2. κωδ.: 660034 (Σώμα γείωσης)

ΣΗΜ.: Για χαρακτηριστικά τσιμπιδών & τιμές δείτε σελ. 132 - 146



1

2

1. κωδ.: 660066 (Τσιμπίδα P-80)

2. κωδ.: 660035 (Σώμα γείωσης)

ΣΗΜ.: Για χαρακτηριστικά τσιμπιδών & τιμές δείτε σελ. 132 - 146

Προαιρετικός Εξοπλισμός

Ηλεκτρονική Μάσκα



Δείτε τους τύπους, τα τεχνικά χαρακτηριστικά & τις τιμές στη σελ. 125

Επαγγελματικές ηλεκτροσυγκολλήσεις Inverter ηλεκτροδίου (MMA) τεχνολογίας IGBT με υψηλές αποδόσεις, στρωτή συγκόλληση, ομαλή εκκίνηση και εύκολες στη χρήση τους. Είναι εξοπλισμένες με: ✓ **Hot-Start ignition** (προσθέτει ηλεκτρική ισχύ -ρεύμα- για ομαλό ξεκίνημα της συγκόλλησης) ✓ **Anti-Stick** (σταματά το ρεύμα συγκόλλησης εάν το ηλεκτρόδιο “κολλήσει” στο υλικό) ✓ **Arc-Force** (εξασφαλίζει ομοιογένεια κόλλησης ακόμα και όταν η απόσταση μεταξύ ηλεκτροδίου και επιφάνειας δεν είναι σταθερή).

INVERTER ΗΛΕΚΤΡΟΔΙΟΥ (MMA) - DC

- ✓ Anti-Stick
- ✓ Arc-Force
- ✓ Hot-Start



- ✓ Anti-Stick
- ✓ Arc-Force
- ✓ Hot-Start



ΚΩΔΙΚΟΣ	657001	657002
ΤΥΠΟΣ	MMA 160K	MMA 215
ΑΠΟΔΟΣΗ* (max.) (A)	160	200
DUTY CYCLE	35% @ 40°C	20% @ 40°C
ΙΣΧΥΣ (KVA)	7,6	10,1
ΤΑΣΗ ΕΙΣΟΔΟΥ (V)	1Ph~ 230	1Ph~ 230
ΗΛΕΚΤΡΟΔΙΟ Ø max. (mm)	4,0	5,0
ΒΑΘΜΟΣ ΠΡΟΣΤΑΣΙΑΣ	IP 21 S	IP 21 S
ΚΛΑΣΗ ΜΟΝΩΣΗΣ	F	F
ΔΙΑΣΤΑΣΕΙΣ ΣΥΣΚΕΥΑΣΙΑΣ (mm)	360 x 230 x 285	360 x 230 x 285
ΒΑΡΟΣ Κ/Μ (kg)	4,4 / 6,8	6,6 / 9,5
ΤΙΜΗ	200 €	270 €

* Πιστοποιημένες αποδόσεις σύμφωνα με τα Ευρωπαϊκά πρότυπα EN 60974-1

Συνοδεύονται με:



MMA 160K

1. κωδ.: 660040 (Τσιμπίδα ηλεκτροδίου)
2. κωδ.: 660034 (Σώμα γείωσης)

MMA 200

- κωδ.: 660044 (Τσιμπίδα ηλεκτροδίου)
- κωδ.: 660045 (Σώμα γείωσης)

ΣΗΜΕΙΩΣΗ: Για χαρακτηριστικά τσιμπιδών & τιμές δείτε σελ. 132 - 146

Προαιρετικός Εξοπλισμός

Ηλεκτρονική Μάσκα



Δείτε τους τύπους, τα τεχνικά χαρακτηριστικά & τις τιμές στη σελ. 125

Τσιμπίδα TIG (& βύσμα κωδ.: 660032)



ΚΩΔΙΚΟΣ 45756

Δείτε τεχνικά χαρακτηριστικά & τιμή στη σελ. 141

Ρυθμιστής Αερίου



ΚΩΔΙΚΟΣ 44822

Δείτε τύπους & τιμές στη σελ. 128

Επαγγελματική ηλεκτροσυγκόλληση παλμικό TIG & MMA • Με ψηφιακή οθόνη • Τεχνολογία HF έναυσης τόξου • Διαθέτει λειτουργία παλμών για ακόμη πιο τέλεια συγκόλληση ακόμη και στα πιο λεπτά μέταλλα • Δυνατότητα ρύθμισης 2T/4T • Δυνατότητα ρύθμισης down slope και post flow • Στιβαρή κατασκευή • Σύγχρονος σχεδιασμός

ΠΑΛΜΙΚΟ (PULSE) INVERTER TIG (&MMA)



ΚΩΔΙΚΟΣ	657004
ΤΥΠΟΣ	TIG 200A
ΑΠΟΔΟΣΗ 60% @ 40 °C (TIG) (A)	200
ΑΠΟΔΟΣΗ 60% @ 40 °C (MMA) (A)	160
ΡΥΘΜΙΣΗ ΤΑΣΗΣ (V)	10,4 - 18
ΤΑΣΗ ΕΙΣΟΔΟΥ (V)	1Ph~ 230
ΗΛΕΚΤΡΟΔΙΟ Ø max. (mm)	5,0
ΒΑΘΜΟΣ ΠΡΟΣΤΑΣΙΑΣ	IP 21 S
ΚΛΑΣΗ ΜΟΝΩΣΗΣ	F
ΔΙΑΣΤΑΣΕΙΣ ΣΥΣΚΕΥΑΣΙΑΣ (mm)	515 x 245 x 375
ΒΑΡΟΣ Κ/Μ (kg)	11 / 12
ΤΙΜΗ	420 €

Επαγγελματική ηλεκτροσυγκόλληση παλμικό TIG AC/DC & MMA • Με ψηφιακή οθόνη • Τεχνολογία HF έναυσης τόξου • Διαθέτει λειτουργία παλμών για ακόμη πιο τέλεια συγκόλληση ακόμη και στα πιο λεπτά μέταλλα • Δυνατότητα ρύθμισης 2T/4T • Δυνατότητα ρύθμισης down slope, pre flow και post flow • Ιδανικό για συγκόλληση αλουμινίου με TIG

ΠΑΛΜΙΚΟ (PULSE) INVERTER TIG AC/DC (&MMA)



ΚΩΔΙΚΟΣ	657005
ΤΥΠΟΣ	TIG 220A AC/DC
ΑΠΟΔΟΣΗ 40% @ 40 °C (TIG) (A)	220
ΑΠΟΔΟΣΗ 40% @ 40 °C (MMA) (A)	160
ΡΥΘΜΙΣΗ ΧΡΟΝΟΥ ΡΟΗΣ ΑΕΡΙΟΥ	
PRIN (pro-flow time)	0 - 2 sec.
META (post-flow time)	1 - 10 sec.
ΤΑΣΗ ΕΙΣΟΔΟΥ (V)	1Ph~ 230
ΗΛΕΚΤΡΟΔΙΟ Ø max. (mm)	4,0
ΒΑΘΜΟΣ ΠΡΟΣΤΑΣΙΑΣ	IP 21 S
ΚΛΑΣΗ ΜΟΝΩΣΗΣ	F
ΔΙΑΣΤΑΣΕΙΣ ΣΥΣΚΕΥΑΣΙΑΣ (mm)	630 x 430 x 470
ΒΑΡΟΣ Κ/Μ (kg)	23 / 25
ΤΙΜΗ	855 €

* Πιστοποιημένες αποδόσεις σύμφωνα με τα Ευρωπαϊκά πρότυπα EN 60974-1 & EN 60974-10

Συνοδεύονται με:



TIG 200A

1.	κωδ.: 65694 * (Τσιμπίδα TIG)	κωδ.: 65694 * (Τσιμπίδα TIG)
2.	κωδ.: 660044 (Τσιμπίδα ηλεκτροδίου)	κωδ.: 660044 (Τσιμπίδα ηλεκτροδίου)
3.	κωδ.: 660045 (Σώμα γείωσης)	κωδ.: 660045 (Σώμα γείωσης)
4.	Σετ Αναλώσιμων Τσιμπιδας TIG, Ηλεκτροδία Ø 1,6/2/2,4mm & διαχύτες #5,6,7	

* Συμβατή τσιμπίδα ίδιων προδιαγραφών με αυτή του μηχανήματος

ΣΗΜΕΙΩΣΗ: Για χαρακτηριστικά τσιμπιδων & τιμές δείτε σελ. 132 - 146

TIG 220A AC/DC

Προαιρετικός Εξοπλισμός

Ηλεκτρονική Μάσκα



Δείτε τους τύπους, τα τεχνικά χαρακτηριστικά & τις τιμές στη σελ. 125

Ρυθμιστής Αερίου



ΚΩΔΙΚΟΣ 44820

Δείτε τύπους & τιμές στη σελ. 128

Foot Pedal (μόνο για κωδ. 657005) (ποδοπεντάλ)



ΚΩΔΙΚΟΣ 660047

Επαγγελματική ηλεκτροσυγκόλληση MIG & MMA • Με ψηφιακή οθόνη • Δυνατότητα ρύθμισης 2Τ/4Τ • Δυνατότητα ρύθμισης Arc Force και Wave Control • Δυνατότητα χρήσης με ή χωρίς αέριο (Gas - No Gas) • Στιβαρή κατασκευή • Σύγχρονος σχεδιασμός

Επαγγελματική μηχανή κοπής PLASMA τεχνολογίας Inverter

• Με ψηφιακή οθόνη • Δυνατότητα ρύθμισης 2Τ/4Τ
• Δυνατότητα ρύθμισης Post Flow • Τεχνολογία HF έναυσης τόξου
• Στιβαρή κατασκευή • Σύγχρονος σχεδιασμός

INVERTER ΣΥΡΜΑΤΟΣ & ΗΛΕΚΤΡΟΔΙΟΥ MIG (&MMA)



ΚΩΔΙΚΟΣ	657003
ΤΥΠΟΣ	MIG 200A
ΑΠΟΔΟΣΗ 35% (MIG) (A)	200
ΑΠΟΔΟΣΗ 35% (MMA) (A)	160
ΡΥΘΜΙΣΗ ΤΑΣΗΣ (MIG) (V)	15,5 - 24
ΡΥΘΜΙΣΗ ΤΑΣΗΣ (MMA) (V)	20,8 - 26,4
ΤΑΣΗ ΕΙΣΟΔΟΥ (V)	1Ph~ 230
ΣΥΡΜΑΤΑ Ø (mm)	0,6 - 0,8 - 1,0
ΡΑΟΥΛΑ (mm)	(0,6 / 0,8) - (0,8 / 1,0)
ΜΠΕΚ (mm)	(0,6 x 1) - (0,8 x 3) - (1,0 x 1)
ΚΟΥΛΟΥΡΑ ΣΥΡΜΑΤΟΣ (kg)	5
ΗΛΕΚΤΡΟΔΙΟ Ø max (mm)	4
ΒΑΘΜΟΣ ΠΡΟΣΤΑΣΙΑΣ	IP 21S
ΜΟΝΩΣΗ	F
ΔΙΑΣΤΑΣΕΙΣ ΣΥΣΚΕΥΑΣΙΑΣ (mm)	580 x 340 x 445
ΒΑΡΟΣ (kg)	18 / 20
ΤΙΜΗ	645 €

Συνοδεύεται με:



- 1.** κωδ.: **660053** (Τσιμπίδα MIG 15)
- 2.** κωδ.: **660013** (Τσιμπίδα ηλεκτροδίου)
- 3.** κωδ.: **660036** (Σώμα γείωσης)

ΣΗΜΕΙΩΣΗ: Για χαρακτηριστικά τσιμπίδων & τιμές δείτε σελ. 132 - 146

Προαιρετικός Εξοπλισμός

1. Ηλεκτρονική Μάσκα
2. Τσιμπίδα TIG (Κωδ.: 45686)
3. Ρυθμιστής Αερίου
4. Ντίζα Αλουμινίου

ΠΛΑΣΜΑ ΚΟΠΗΣ ΜΕΤΑΛΛΩΝ ΤΕΧΝΟΛΟΓΙΑΣ INVERTER



ΚΩΔΙΚΟΣ	657006
ΤΥΠΟΣ	CUT 40
ΑΠΟΔΟΣΗ 60% (A)	40
ΤΑΣΗ ΕΞΟΔΟΥ (V)	96
ΠΑΧΟΣ ΚΟΠΗΣ (mm)	1 - 12
ΒΑΘΜΟΣ ΠΡΟΣΤΑΣΙΑΣ	IP 21S
ΜΟΝΩΣΗ	F
ΔΙΑΣΤΑΣΕΙΣ ΣΥΣΚΕΥΑΣΙΑΣ (mm)	515 x 245 x 375
ΒΑΡΟΣ (kg)	11 / 12
ΤΙΜΗ	430 €

Συνοδεύεται με:



- 1.** κωδ.: **660031*** (Τσιμπίδα Plasma)
- 2.** κωδ.: **660045** (Σώμα γείωσης)
- 3.** Ρυθμιστής αέρα με υδατοπαγίδα (βλ. σελ. 42)

* Συμβατή τσιμπίδα ίδιων προδιαγραφών με αυτή του μηχανήματος

ΣΗΜΕΙΩΣΗ: Για χαρακτηριστικά τσιμπίδων & τιμές δείτε σελ. 132 - 146

Προαιρετικός Εξοπλισμός

Ηλεκτρονική Μάσκα



Δείτε τους τύπους, τα τεχνικά χαρακτηριστικά & τις τιμές στη σελ. 125

Διαθέτουν οπτικά φίλτρα υψηλής ποιότητας, είναι ελαφριές και ξεκούραστες για το χρήστη. Κατάλληλες για συνεχή επαγγελματική χρήση.

ΜΕ 2 ΦΩΤΟΚΥΤΤΑΡΑ



ΜΕ 4 ΦΩΤΟΚΥΤΤΑΡΑ



ΚΩΔΙΚΟΣ	65624	65611	65625	65621
ΟΠΤΙΚΟ ΠΕΔΙΟ (mm)	95x36	98x43	98x55	100x73
ΑΙΣΘΗΤΗΡΕΣ	2	2	4	4
ΚΑΤΑΣΤΑΣΗ ΑΝΑΜΟΝΗΣ	DIN 4	DIN 4	DIN 4	DIN 3 ή DIN 4
ΡΥΘΜΙΣΗ ΣΚΙΑΣΗΣ	DIN 9-13 (εξ.)	DIN 9-13 (εξ.)	DIN 9-13 (εξ.)	DIN 4-8 / 9-13
ΕΡΓΑΣΙΕΣ ΛΕΙΑΝΣΗΣ	ΝΑΙ	ΝΑΙ	ΝΑΙ	ΝΑΙ
ΧΡΟΝΟΣ ΕΝΕΡΓΟΠΟΙΗΣΗΣ ΣΚΙΑΣΗΣ*	0,000033 s.	0,000033 s.	0,000033 s.	0,00004 s.
ΧΡΟΝΟΣ ΑΠΕΝΕΡΓΟΠΟΙΗΣΗΣ**	0,25 - 0,80 s.	0,25 - 0,80 s.	0,25 - 0,80 s.	0,2 - 1,0 s.
ΕΥΑΙΣΘΗΣΙΑ	Ρυθμιζόμενη εξωτερικά	Ρυθμιζόμενη εξωτερικά	Ρυθμιζόμενη εξωτερικά	Ρυθμιζόμενη
ΠΡΟΣΤΑΣΙΑ ΑΠΟ UV/IR	DIN 16	DIN 16	DIN 16	DIN 16
ΚΛΑΣΗ (Βάσει EN 379)	1/2/1/1	1/2/3/3	1/2/1/2	1/1/1/1
ΤΡΟΦΟΔΟΣΙΑ	Ηλιακές κυψέλες και μόνιμες μπαταρίες	Ηλιακές κυψέλες και μόνιμες μπαταρίες	2 Μπαταρίες CR2450 και ηλιακές κυψέλες	Μπαταρία CR2450 και ηλιακές κυψέλες
ΔΙΑΣΤΑΣΕΙΣ ΣΥΣΚΕΥΑΣΙΑΣ (mm)	305 x 235 x 230	335 x 230 x 225	305 x 240 x 235	300 x 230 x 225
ΒΑΡΟΣ Κ/Μ (kg)	0,510 / 0,840	0,450 / 0,870	0,450 / 0,875	0,500 / 0,875
ΤΙΜΗ	46 €	67 €	80 €	114 €

* Χρόνος ενεργοποίησης σκίασης: Χρόνος μετάβασης από κατάσταση αναμονής σε κατάσταση λειτουργίας

** Χρόνος απενεργοποίησης: Χρόνος για τη μετάβαση από κατάσταση λειτουργίας σε κατάσταση αναμονής

Απλές Μάσκες Προστασίας



ΜΑΣΚΕΣ

ΚΩΔΙΚΟΣ	ΤΥΠΟΣ	ΤΙΜΗ
45747	ΧΕΙΡΟΣ 90x110	6,00 €
45746	ΚΑΣΚΑ 90x110	12,00 €



ΤΖΑΜΙΑ (συσκ. 10 τεμ.)

ΚΩΔΙΚΟΣ	ΤΥΠΟΣ	ΤΙΜΗ/ΤΕΜ
45752	ΤΖΑΜΙ ΜΑΥΡΟ 90x110 DIN10	1,50 €
45753	ΤΖΑΜΙ ΔΙΑΦΑΝΕΣ 90x110	0,35 €

Inverter σύρματος (MIG) προτεινόμενο κυρίως για την φανοποιία.



ΚΩΔΙΚΟΣ	65670
ΤΥΠΟΣ	MIG 181
ΑΠΟΔΟΣΗ (max.) (A)	180
DUTY CYCLE	20% @ 40°C
ΤΑΣΗ ΕΙΣΟΔΟΥ (V)	1Ph~ 230
ΙΣΧΥΣ (KVA)	7
ΡΥΘΜΙΣΗ VOLT (MIG)	15,5V-23V
ΡΕΥΜΑ ΣΥΓΚΟΛΛΗΣΗΣ MIG (A)	10-180
ΣΥΡΜΑΤΑ Ø (mm)	0,8-1,0
ΚΟΥΛΟΥΡΑ ΣΥΡΜΑΤΟΣ (kg)	15
ΒΑΘΜΟΣ ΠΡΟΣΤ. / ΜΟΝΩΣΗ	IP 21 / F
ΔΙΑΣΤ. ΣΥΣΚ. (mm)	1015 x 590 x 823
ΒΑΡΟΣ Κ/Μ (kg)	36 / 46
ΤΙΜΗ	1.075 €

ΣΥΝΟΔΕΥΕΤΑΙ ΜΕ:



- 1.** κωδ.: **660053** (Τσιμπίδα σύρματος)
- 2.** κωδ.: **660035** (Σώμα γείωσης)

ΣΗΜΕΙΩΣΗ: Για χαρακτηριστικά τσιμπιδών & τιμές δείτε σελ. 132 - 146

ΠΡΟΑΙΡΕΤΙΚΟΣ ΕΞΟΠΛΙΣΜΟΣ



Ηλεκτρονική Μάσκα

Δείτε τους τύπους, τα τεχνικά χαρακτηριστικά & τις τιμές στη σελ. 125



Ρυθμιστής Αερίου

ΚΩΔΙΚΟΣ 44820

Δείτε τύπους & τιμές στη σελ. 128

Ηλεκτροπόντες Φανοποιίας

ΠΟΝΤΑ ΧΕΙΡΟΣ - SPOTTER

Πιστόλι συγκόλλησης καρφιών, βιδών, ροδελών, πριτσινιών σε λαμαρίνες. Η συγκόλληση διαφόρων εξαρτημάτων και ο εξολκέας επιτρέπει το ίσιωμα των λαμαρινών και τη γρήγορη επισκευή σε δύσκολα σημεία των αμαξωμάτων.



ΚΩΔΙΚΟΣ	45901
ΤΑΣΗ (V/Hz)	1Ph~ 230/50-60
ΙΣΧΥΣ 50% (KVA)	0,8
ΙΣΧΥΣ ΣΥΓΚΟΛΛΗΣΗΣ max. (KVA)	5,2
ΡΕΥΜΑ ΣΥΓΚΟΛΛΗΣΗΣ max. (A)	2500
ΑΣΦΑΛΕΙΑ ΠΙΝΑΚΑ (A)	16
ΜΗΚΟΣ ΚΑΛΩΔΙΟΥ (m)	3
ΔΙΑΣΤΑΣΕΙΣ ΣΥΣΚΕΥΑΣΙΑΣ (mm)	510 x 345 x 120
ΒΑΡΟΣ Κ/Μ (kg)	5 / 9,6
ΤΙΜΗ	530 €

ΠΡΟΑΙΡΕΤΙΚΟΣ ΕΞΟΠΛΙΣΜΟΣ



ΚΩΔΙΚΟΣ	ΠΕΡΙΓΡΑΦΗ	ΤΙΜΗ
45978	Ηλεκτρόδιο σώματος για συγκόλληση κυματοειδών συρμάτων	19,50 €
45979	Ηλεκτρόδιο συγκόλλησης κυματοειδών συρμάτων	21,50 €

ΣΥΝΟΔΕΥΕΤΑΙ ΜΕ:



Εξολκέας



Ηλεκτρόδια συγκόλλησης καρφιών, βιδών, πριτσινιών και ροδελών



Ηλεκτρόδιο σώματος για συγκόλληση ροδελών



Κασετίνα με διάφορα αναλώσιμα

ΦΟΡΗΤΗ ΗΛΕΚΤΡΟΝΙΚΗ ΠΟΝΤΑ

Εύχρηστη πόντα φανοποιίας που διαθέτει ξεχωριστό πιστόλι φανοποιίας, προσφέροντας άνετη και ξεκούραστη χρήση. Με μικροεπεξεργαστή για εύκολες και γρήγορες ρυθμίσεις, με καμπύλη Synergic. Με δυνατότητα αποθήκευσης στη μνήμη 4 προγραμμάτων για τις πιο συχνές εργασίες. Χαμηλή κατανάλωση, απαιτείται 8Αmp ασφάλεια βραδείας τήξης.



ΚΩΔΙΚΟΣ	45906
ΤΑΣΗ (V/Hz)	1Ph~ 230/50-60
ΙΣΧΥΣ 50% (KVA)	2,3
ΙΣΧΥΣ ΣΥΓΚΟΛΛΗΣΗΣ max. (KVA)	5,2
ΡΕΥΜΑ ΣΥΓΚΟΛΛΗΣΗΣ max. (A)	2500
ΑΣΦΑΛΕΙΑ ΠΙΝΑΚΑ (A)	8
ΜΗΚΟΣ ΚΑΛΩΔΙΟΥ (m)	3
ΒΑΘΜΟΣ ΠΡΟΣΤΑΣΙΑΣ	IP 21
ΔΙΑΣΤΑΣΕΙΣ ΣΥΣΚΕΥΑΣΙΑΣ (mm)	380 x 200 x 340
ΒΑΡΟΣ Κ/Μ (kg)	18,3 / 21,8
ΤΙΜΗ	910 €

ΣΥΝΟΔΕΥΕΤΑΙ ΜΕ:



- Πιστόλι μονοπόντας
- Εξολκέα
- Ηλεκτροδία
- Σώμα γείωσης και επιπλέον με τα εικονιζόμενα αναλώσιμα

ΗΛΕΚΤΡΟΠΟΝΤΑ ΑΕΡΟΨΥΚΤΗ 8 KVA

Ηλεκτροπόντα αερόψυκτη 8 KVA πλήρης εξαρτημάτων με τροχήλατο φορείο, για τη συγκόλληση και ίσωμα λαμαρινών στη φανοποιία. Ισχυρές κολλήσεις χωρίς παραμορφώσεις των επιφανειών. Ρύθμιση χρόνου συγκόλλησης από 1 έως 65 κύκλους. Σύστημα compensation που αρχίζει να υπολογίζει το χρόνο συγκόλλησης μόνο από τη στιγμή που ρεύμα διαπερνά τα μέταλλα, επιτυγχάνοντας ασφαλή αποτελέσματα.



ΠΡΟΑΙΡΕΤΙΚΟΣ ΕΞΟΠΛΙΣΜΟΣ

ΣΕΤ ΑΕΡΟΨΥΚΤΩΝ ΤΣΙΜΠΙΔΩΝ

ΚΩΔΙΚΟΣ	ΤΙΜΗ
45665	450 €

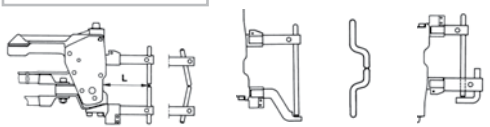

ΣΥΝΟΔΕΥΕΤΑΙ ΜΕ:



Πιστόλι τσιμπίδων χειρός αερόψυκτο με ζεύγος τσιμπίδων μήκους 107 mm

Κασετίνα με διάφορα αναλώσιμα

Πιστόλι μονοπόντας & εξολκέα

Σώμα γείωσης

ΔΑΓΚΑΝΕΣ ΓΙΑ ΑΕΡΟΨΥΚΤΕΣ ΤΣΙΜΠΙΔΕΣ Ø 18mm *



ΚΩΔ.: 45918 ΤΙΜΗ: 72 €
ΚΩΔ.: 45919 ΤΙΜΗ: 82 €
ΚΩΔ.: 45920 ΤΙΜΗ: 115 €

ΚΩΔ.: 45921 ΤΙΜΗ: 136 €
ΚΩΔ.: 45922 ΤΙΜΗ: 218 €

ΚΩΔ.: 45929 ΤΙΜΗ: 136 €

ΚΩΔ.: 45930 ΤΙΜΗ: 162 €

ΚΩΔ.: 45911 ΤΙΜΗ: 110 €
ΚΩΔ.: 45913 ΤΙΜΗ: 156 €

ΚΩΔ.: 45914 ΤΙΜΗ: 194 €
ΚΩΔ.: 45915 ΤΙΜΗ: 252 €

ΚΩΔ.: 45933 ΤΙΜΗ: 147 €

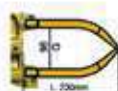

ΚΩΔ.: 45932 ΤΙΜΗ: 113 €



ΚΩΔ.: 45940 ΤΙΜΗ: 2,20 €



ΚΩΔ.: 45941 ΤΙΜΗ: 2,30 €



ΚΩΔ.: 45942 ΤΙΜΗ: 2,40 €



ΚΩΔ.: 45943 ΤΙΜΗ: 4,00 €

ΟΞΥΓΟΝΟΥ
ΜΕ ΣΠΕΙΡΩΜΑ
G 3/8 RH



ΚΩΔΙΚΟΣ	ΤΙΜΗ
44812	99 €

ΑΣΕΤΥΛΙΝΗΣ ΜΕ
ΠΕΤΑΛΟΥΔΑ ΣΥΝΟΔΕΥΕΤΑΙ
ΜΕ ΡΑΚΟΡ
G 3/8 LH



ΚΩΔΙΚΟΣ	ΤΙΜΗ
44814	111 €

ΠΡΟΠΑΝΙΟΥ
ΜΕ ΣΠΕΙΡΩΜΑ
G 3/8 LH



ΚΩΔΙΚΟΣ	ΤΙΜΗ
44816	81 €

ΑΖΩΤΟΥ
ΜΕ ΣΠΕΙΡΩΜΑ
G 1/4 RH



ΚΩΔΙΚΟΣ	ΤΙΜΗ
44818	95 €

ARGON / CO₂
ΜΕΓΑΛΟΣ
ΜΕ ΣΠΕΙΡΩΜΑ
G 1/4 RH



ΚΩΔΙΚΟΣ	ΤΙΜΗ
44820	86 €

ARGON / CO₂
ΜΕ ΡΟΟΜΕΤΡΟ
ΜΕ ΣΠΕΙΡΩΜΑ
G 1/4 RH



ΚΩΔΙΚΟΣ	ΤΙΜΗ
44826	128 €

ARGON / CO₂
ΜΙΚΡΟΣ ΜΕ
ΕΝΣΩΜΑΤΩΜΕΝΟ
ΡΑΚΟΡ



ΚΩΔΙΚΟΣ	ΤΙΜΗ
44822	55 €



ARGON / CO₂
ΜΙΚΡΟΣ ΜΕ
ΕΝΣΩΜΑΤΩΜΕΝΟ
ΡΑΚΟΡ

ΚΩΔΙΚΟΣ	ΤΙΜΗ
44824	40 €

ΒΑΛΒΙΔΑ ΑΣΦΑΛΕΙΑΣ ΜΕΙΩΤΗΡΑ
ΟΞΥΓΟΝΟΥ ΜΕ ΣΠΕΙΡΩΜΑ G 3/8 RH



ΚΩΔΙΚΟΣ	ΤΙΜΗ
44850	55 €

ΒΑΛΒΙΔΑ ΑΣΦΑΛΕΙΑΣ ΜΕΙΩΤΗΡΑ
ΑΣΕΤΥΛΙΝΗΣ ΜΕ ΣΠΕΙΡΩΜΑ G 3/8 LH



ΚΩΔΙΚΟΣ	ΤΙΜΗ
44851	55 €

Ρυθμιστές Αερίων



ΟΞΥΓΟΝΟΥ
ΣΥΝΟΔΕΥΕΤΑΙ
ΜΕ ΡΑΚΟΡ
G 3/8 RH

ΚΩΔΙΚΟΣ	ΤΙΜΗ
47344	75 €



ΑΣΕΤΥΛΙΝΗΣ
ΜΕ ΠΕΤΑΛΟΥΔΑ
ΣΥΝΟΔΕΥΕΤΑΙ
ΜΕ ΡΑΚΟΡ
G 3/8 LH

ΚΩΔΙΚΟΣ	ΤΙΜΗ
47326	82 €



ΠΡΟΠΑΝΙΟΥ
ΣΥΝΟΔΕΥΕΤΑΙ
ΜΕ ΡΑΚΟΡ
G 3/8 LH

ΚΩΔΙΚΟΣ	ΤΙΜΗ
47327	75 €



ΟΞΥΓΟΝΟΥ
(UNITOR)
ΣΥΝΟΔΕΥΕΤΑΙ
ΜΕ ΡΑΚΟΡ
G 3/8 RH

ΚΩΔΙΚΟΣ	ΤΙΜΗ
47362	75 €



ΑΣΕΤΥΛΙΝΗΣ
(UNITOR)
ΣΥΝΟΔΕΥΕΤΑΙ
ΜΕ ΡΑΚΟΡ
G 3/8 LH

ΚΩΔΙΚΟΣ	ΤΙΜΗ
47345	75 €



ARGON
ΣΥΝΟΔΕΥΕΤΑΙ
ΜΕ ΡΑΚΟΡ
G 1/4 RH

ΚΩΔΙΚΟΣ	ΤΙΜΗ
47328	75 €

HM-29 Κοπή μέχρι 150 mm
Συγκόλληση μέχρι 6 mm



HCW-23S Κοπή μέχρι 150 mm
Συγκόλληση μέχρι 9 mm



HCW-35P Κοπή μέχρι 150 mm
Συγκόλληση μέχρι 12,7 mm



ΚΩΔΙΚΟΣ	47308	47312	47313
ΛΑΒΗ	HC 63-2	HC 63-2	43-2
ΕΞΑΡΤΗΜΑ ΣΥΓΚΟΛΛΗΣΗΣ	HC 73-2	HC 73-2	49-2
ΜΙΚΤΗΣ	E-43	E-43	E-43
ΡΥΘΜΙΣΤΗΣ ΟΞΥΓΟΝΟΥ	OR-25	OR-25	OR-450
ΡΥΘΜΙΣΤΗΣ ΑΣΕΤΥΛΙΝΗΣ	AR-25	AR-25	AR-450
ΜΠΕΚ ΣΥΓΚΟΛΛΗΣΗΣ	HCW-W (5)	HCW-W (1, 3, 5)	HCW-W (3, 5, 7)
ΜΠΕΚ ΚΟΠΗΣ	HCW-C (6290-1)	HCW-C (6290-1)	HCW-C (6290-1)
ΔΙΑΣΤΑΣΕΙΣ ΣΥΣΚ. (mm)	210 x 220 x 470	340 x 435 x 110	360 x 440 x 110
ΒΑΡΟΣ Κ/Μ (kg)	6,9 / 7,1	7,5 / 8,1	7,4 / 8
ΤΙΜΗ	335 €	375 €	396 €
ΠΕΡΙΛΑΜΒΑΝΟΥΝ:	<ul style="list-style-type: none"> • ΣΩΛΗΝΑ ΟΞΥΓΟΝΟΥ - ΑΣΕΤΥΛΙΝΗΣ (ΔΙΠΛΟΣ) G 3/8 4m • ΠΡΟΣΤΑΤΕΥΤΙΚΑ ΓΥΑΛΙΑ • ΣΠΙΝΘΗΡΙΣΤΗ 	<ul style="list-style-type: none"> • ΣΩΛΗΝΑ ΟΞΥΓΟΝΟΥ - ΑΣΕΤΥΛΙΝΗΣ (ΔΙΠΛΟΣ) G 3/8 4,6m • ΠΡΟΣΤΑΤΕΥΤΙΚΑ ΓΥΑΛΙΑ • ΣΠΙΝΘΗΡΙΣΤΗ • ΕΞΑΡΤΗΜΑ ΚΑΘΑΡΙΣΜΟΥ ΜΠΕΚ 	<ul style="list-style-type: none"> • ΣΩΛΗΝΑ ΟΞΥΓΟΝΟΥ - ΑΣΕΤΥΛΙΝΗΣ (ΔΙΠΛΟΣ) G 3/8 4,6m • ΠΡΟΣΤΑΤΕΥΤΙΚΑ ΓΥΑΛΙΑ • ΣΠΙΝΘΗΡΙΣΤΗ • ΕΞΑΡΤΗΜΑ ΚΑΘΑΡΙΣΜΟΥ ΜΠΕΚ

Βαλβίδες Ασφαλείας

ΒΑΛΒΙΔΑ ΑΣΦΑΛΕΙΑΣ Η 188 ΓΙΑ ΚΟΦΤΗ - ΛΑΒΗ



ΚΩΔΙΚΟΣ	ΤΙΜΗ
47410 Οξυγόνου G 9/16 RH	35 €
47411 Αερίου* G 9/16 LH	35 €

*Προπανίου/Ασετυλίνης

ΒΑΛΒΙΔΑ ΑΝΤΕΠΙΣΤΡΟΦΗΣ 88-3 ΓΙΑ ΚΟΦΤΗ - ΛΑΒΗ



ΚΩΔΙΚΟΣ	ΤΙΜΗ
47336 Οξυγόνου G 9/16 RH	9 €
47337 Αερίου* G 9/16 LH	9 €

*Προπανίου/Ασετυλίνης

ΒΑΛΒΙΔΑ ΑΣΦΑΛΕΙΑΣ Η 288 ΓΙΑ ΡΥΘΜΙΣΤΗ



ΚΩΔΙΚΟΣ	ΤΙΜΗ
47412 Οξυγόνου G 3/8 RH	35 €
47413 Αερίου* G 3/8 LH	35 €

*Προπανίου/Ασετυλίνης

ΒΑΛΒΙΔΑ ΑΣΦΑΛΕΙΑΣ Β 288 ΓΙΑ ΡΥΘΜΙΣΤΗ ΜΕ ΑΙΣΘΗΤΗΡΑ ΘΕΡΜΟΚΡΑΣΙΑΣ



ΚΩΔΙΚΟΣ	ΤΙΜΗ
47356 Οξυγόνου G 3/8 RH	49 €
47357 Αερίου* G 3/8 LH	49 €

*Προπανίου/Ασετυλίνης

ΡΑΚΟΡ

Δεξιόστροφο 9/16"

ΚΩΔΙΚΟΣ	ΤΙΜΗ
47396	2,00 €



Αριστερόστροφο 9/16"

ΚΩΔΙΚΟΣ	ΤΙΜΗ
47397	2,00 €



ΣΥΝΔΕΣΜΟΣ

Σύνδεσμος σωλήνα Ø 8mm

ΚΩΔΙΚΟΣ	ΤΙΜΗ
47398	2,00 €



ΕΞΑΡΤΗΜΑ ΚΑΘΑΡΙΣΜΟΥ ΜΠΕΚ

Σετ βελόνες καθαρισμού μπεκ διαφόρων διαμέτρων C-9

ΚΩΔΙΚΟΣ	ΤΙΜΗ
47399	4,90 €



ΟΔΗΓΟΙ ΚΥΚΛΙΚΩΝ ΚΟΠΩΝ

Οδηγός κυκλικών κοπών R-69-3B για κοπές 90°, κατάλληλος για μπεκ τύπου 6290

ΚΩΔΙΚΟΣ	ΤΙΜΗ
47338	42 €



Οδηγός κυκλικών κοπών 1-69-6 για κοπές 90° και 45°, κατάλληλος για μπεκ τύπου 6290

ΚΩΔΙΚΟΣ	ΤΙΜΗ
47339	35 €



ΣΑΛΜΟΙ ΣΥΓΚΟΛΛΗΣΗΣ ΜΕΤΑΛΛΩΝ (ΟΞΥΓΟΝΟΥ - ΑΣΕΤΥΛΙΝΗΣ)

SM 502 MINI

Κατάλληλος για συγκόλληση μέχρι 2 mm (συνοδεύεται με 5 μπεκ και διπλό σωλήνα G 3/8 1,5 m)



ΚΩΔΙΚΟΣ	ΠΕΡΙΓΡΑΦΗ	ΤΙΜΗ
47366	SM 502	180 €

AW 501 "S" TYPE

Κατάλληλος για συγκόλληση μέχρι 3 mm (συνοδεύεται με 5 μπεκ: κωδ. 47401-405)



Μπεκ Συγκόλλησης

ΚΩΔΙΚΟΣ	ΤΙΜΗ
47302	68 €

ΚΩΔΙΚΟΣ	ΤΥΠΟΣ	ΤΙΜΗ
47401	AWA01	3,50 €
47402	AWA02	3,50 €
47403	AWA03	3,50 €
47404	AWA04	3,50 €

ΚΩΔΙΚΟΣ	ΤΥΠΟΣ	ΤΙΜΗ
47405	AWA05	3,50 €
47406	AWA37	3,50 €
47407	AWA38	3,50 €
47408	AWA39	3,50 €



Λαβή 50-10

ΚΩΔΙΚΟΣ	ΤΙΜΗ
47305	98 €

Μίκτης Αερίου

ΚΩΔΙΚΟΣ	ΤΙΜΗ
47318	19 €

Σωλήνας Σύνδεσης Μπεκ

ΚΩΔΙΚΟΣ	ΤΙΜΗ
47320	11,50 €

Μπεκ Συγκόλλησης

ΚΩΔΙΚΟΣ	ΤΥΠΟΙ	ΠΑΧΟΣ	ΤΙΜΗ
47375	1390-1	0.5-1.0 mm	3,50 €
47376	1390-3	1.0-2.0 mm	3,50 €
47377	1390-5	2.0-4.0 mm	3,50 €
47378	1390-6	4.0-6.0 mm	3,50 €



Λαβή 43-2

ΚΩΔΙΚΟΣ	ΤΙΜΗ
47306	75 €

Μίκτης Αερίου

ΚΩΔΙΚΟΣ	ΤΙΜΗ
47314	22 €

Σωλήνας Σύνδεσης Μπεκ

ΚΩΔΙΚΟΣ	ΤΙΜΗ
47321	11,50 €

Μπεκ Συγκόλλησης

ΚΩΔΙΚΟΣ	ΤΥΠΟΙ	ΠΑΧΟΣ	ΤΙΜΗ
47375	1390-1	0.5-1.0 mm	3,50 €
47376	1390-3	1.0-2.0 mm	3,50 €
47377	1390-5	2.0-4.0 mm	3,50 €
47378	1390-6	4.0-6.0 mm	3,50 €
47379	1390-8	6.0-9.0 mm	3,50 €
47380	1390-10	14-20 mm	3,50 €



Λαβή 43-2

ΚΩΔΙΚΟΣ	ΤΙΜΗ
47306	75 €

Μίκτης Αερίου

ΚΩΔΙΚΟΣ	ΤΙΜΗ
47314	22 €

Μπεκ Συγκόλλησης

ΚΩΔΙΚΟΣ	ΤΥΠΟΙ	ΠΑΧΟΣ	ΤΙΜΗ
47367	23-A-90/1	0.5-1.0 mm	8,40 €
47368	23-A-90/3	1.0-2.0 mm	8,40 €
47369	23-A-90/5	2.0-4.0 mm	8,40 €
47370	23-A-90/6	4.0-6.0 mm	8,80 €
47371	23-A-90/8	6.0-9.0 mm	9,50 €
47372	23-A-90/10	14-20 mm	10,20 €

ΣΑΛΜΟΙ ΣΥΓΚΟΛΛΗΣΗΣ ΜΕΤΑΛΛΩΝ (ΟΞΥΓΟΝΟΥ - ΠΡΟΠΑΝΙΟΥ)



Λαβή 50-10

ΚΩΔΙΚΟΣ	ΤΙΜΗ
47305	98 €

Μίκτης Αερίου

ΚΩΔΙΚΟΣ	ΤΙΜΗ
47319	19 €

Σωλήνας Σύνδεσης Μπεκ

ΚΩΔΙΚΟΣ	ΤΙΜΗ
47320	11,50 €

Μπεκ Συγκόλλησης

ΚΩΔΙΚΟΣ	ΤΥΠΟΙ	ΠΑΧΟΣ	ΤΙΜΗ
47382	1390-2N	0.5-1.0 mm	3,50 €
47383	1390-3N	1.0-2.0 mm	3,50 €
47384	1390-5N	2.0-4.0 mm	3,50 €
47385	1390-6N	4.0-6.0 mm	3,50 €
47386	1390-8N	6.0-9.0 mm	3,50 €
47387	1390-10N	14-20 mm	3,50 €



Λαβή 43-2

ΚΩΔΙΚΟΣ	ΤΙΜΗ
47306	75 €

Μίκτης Αερίου

ΚΩΔΙΚΟΣ	ΤΙΜΗ
47314	22 €

Σωλήνας Σύνδεσης Μπεκ

ΚΩΔΙΚΟΣ	ΤΙΜΗ
47321	11,50 €

Μπεκ Συγκόλλησης

ΚΩΔΙΚΟΣ	ΤΥΠΟΙ	ΠΑΧΟΣ	ΤΙΜΗ
47382	1390-2N	0.5-1.0 mm	3,50 €
47383	1390-3N	1.0-2.0 mm	3,50 €
47384	1390-5N	2.0-4.0 mm	3,50 €
47385	1390-6N	4.0-6.0 mm	3,50 €
47386	1390-8N	6.0-9.0 mm	3,50 €
47387	1390-10N	14-20 mm	3,50 €

• Χυτοπρεσαριστή κεφαλή • Τριγωνικός σχεδιασμός σωλήνα • Κολητές ενώσεις • Με flash guard βαλβίδα ασφαλείας • Γωνία κεφαλής 90°

ΟΞΥΓΟΝΟΥ - ΑΣΕΤΥΛΙΝΗΣ

142



Για κοπή μέχρι 200 mm

62-3



Για κοπή μέχρι 300 mm

ΚΩΔΙΚΟΣ	ΤΥΠΟΣ	ΜΗΚΟΣ	ΒΑΡΟΣ	ΤΙΜΗ
47303	142	45 cm	1 kg	123 €

ΚΩΔΙΚΟΣ	ΤΥΠΟΣ	ΜΗΚΟΣ	ΒΑΡΟΣ	ΤΙΜΗ
47304	62-3	45 cm	1 kg	122 €

HC 73-2



Για κοπή μέχρι 150 mm

43-2

36-2

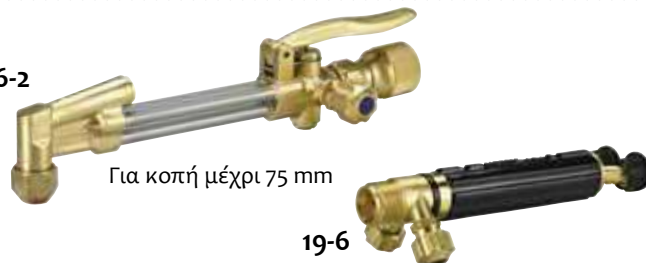

Για κοπή μέχρι 75 mm

19-6

ΚΩΔΙΚΟΣ	ΤΥΠΟΣ	ΜΗΚΟΣ	ΒΑΡΟΣ	ΤΙΜΗ
47309	HC 73-2	25 cm	700 gr	90 €
47306	43-2	21 cm	550 gr	75 €

ΚΩΔΙΚΟΣ	ΤΥΠΟΣ	ΜΗΚΟΣ	ΒΑΡΟΣ	ΤΙΜΗ
47311	36-2	17,5 cm	300 gr	85 €
47307	19-6	25 cm	700 gr	58 €

ΟΞΥΓΟΝΟΥ - ΠΡΟΠΑΝΙΟΥ

142F



Για κοπή μέχρι 200 mm

HC 73-2F



Για κοπή μέχρι 150 mm

43-2

ΚΩΔΙΚΟΣ	ΤΥΠΟΣ	ΜΗΚΟΣ	ΒΑΡΟΣ	ΤΙΜΗ
47317	142F	45 cm	1 kg	123 €

ΚΩΔΙΚΟΣ	ΤΥΠΟΣ	ΜΗΚΟΣ	ΒΑΡΟΣ	ΤΙΜΗ
47310	HC 73-2F	25 cm	700 gr	90 €
47306	43-2	21 cm	550 gr	75 €

ΜΠΕΚ ΚΟΠΗΣ

ΟΞΥΓΟΝΟΥ - ΑΣΕΤΥΛΙΝΗΣ

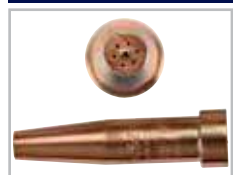

ΚΩΔΙΚΟΣ	ΤΥΠΟΣ	ΚΟΠΗ	ΤΙΜΗ
47340	6290-0	10-15mm	12,00 €
47341	6290-1	15-25mm	12,00 €
47342	6290-2	25-50mm	12,00 €
47343	6290-3	50-100mm	12,00 €



ΚΩΔΙΚΟΣ	ΤΥΠΟΣ	ΚΟΠΗ	ΤΙΜΗ
47346	6290-0AC	10-15mm	11,00 €
47347	6290-1AC	15-25mm	11,00 €
47348	6290-2AC	25-50mm	11,00 €
47349	6290-3AC	50-100mm	11,00 €
47350	6290-4AC	100-175mm	11,00 €

ΟΞΥΓΟΝΟΥ - ΠΡΟΠΑΝΙΟΥ



ΚΩΔΙΚΟΣ	ΤΥΠΟΣ	ΚΟΠΗ	ΤΙΜΗ
47352	6290-N×0	10-15mm	11,00 €
47353	6290-NX1	15-25mm	11,00 €
47354	6290-NX2	25-50mm	11,00 €
47355	6290-NX3	50-75mm	11,00 €

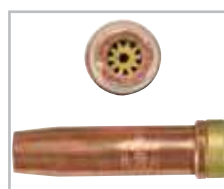

ΚΩΔΙΚΟΣ	ΤΥΠΟΣ	ΚΟΠΗ	ΤΙΜΗ
47363	3690-00P	1-6mm	12,50 €
47364	3690-0P	6-13mm	12,50 €
47365	3690-1P	13-25mm	12,50 €

ΤΣΙΜΠΙΔΕΣ



ΚΩΔΙΚΟΣ	ΤΥΠΟΣ		Χ60%	Χ35%			gr	ΤΙΜΗ
45730	PR1-260A	33mm ²	200A	260A	∅ 3,25	200mm	330	12,00 €
45731	PR2-350A	50mm ²	250A	350A	∅ 5	245mm	390	14,50 €
45732	PR3-520A	95mm ²	400A	520A	∅ 8	275mm	480	17,50 €

ΣΩΜΑΤΑ ΓΕΙΩΣΗΣ



ΚΩΔΙΚΟΣ	ΤΥΠΟΣ	ΤΙΜΗ
46089	HL-300A	3,70 €
46090	HL-400A	6,20 €
46091	HL-500A	8,00 €



ΚΩΔΙΚΟΣ	ΤΥΠΟΣ		Χ60%	Χ35%			gr	ΤΙΜΗ
45736	BD-300A	35mm ²	300A	400A	45mm	150mm	200	11,50 €
45737	BD-400A	50mm ²	400A	500A	70mm	165mm	255	12,50 €
45738	BD-500A	95mm ²	500A	600A	90mm	205mm	450	16,00 €

ΣΕΤ ΤΣΙΜΠΙΔΩΝ



ΚΩΔΙΚΟΣ	mm ² / βύσμα	ΤΙΜΗ
660040	16/25 - 3m	38 €
660012	16/50 - 3m	40 €
660044	25/25 - 3m	46 €
660013	25/50 - 3m	55 €
660041	35/50 - 3m	72 €
660014	50/50 - 3m	86 €

ΣΕΤ ΣΩΜΑ ΓΕΙΩΣΗΣ



ΚΩΔΙΚΟΣ	mm ² / βύσμα	ΤΙΜΗ
660034	16/25 - 3m	34 €
660035	16/50 - 3m	38 €
660045	25/25 - 3m	42 €
660036	25/50 - 3m	46 €
660037	35/50 - 3m	66 €
660038	50/50 - 3m	78 €
660039	70/95 - 3m	160 €

ΚΑΛΩΔΙΑ ΙΤΑΛΙΑΣ



ΚΩΔΙΚΟΣ	ΤΥΠΟΣ
45723	SPX 16mm ²
45720	SPX 25mm ²
45721	SPX 35mm ²
45722	SPX 50mm ²

ΣΗΜΕΙΩΣΗ: Για τιμές επικοινωνήστε μαζί μας

ΝΤΙΖΕΣ ΤΣΙΜΠΙΔΑΣ MIG

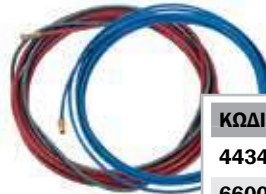

ΚΩΔΙΚΟΣ	ΤΥΠΟΣ	ΤΙΜΗ
44344	Επιχαλκωμένου Inox 4m	11 €
660010	Αλουμινίου 5.5m	27 €

SPOOL GUN



- Κουλούρα ∅ 100 mm
- ∅ 0,8 mm για σύρμα αλουμινίου & inox
- ∅ 0,6 - 0,8 mm για επιχαλκωμένο σύρμα
- Μήκος καλωδίου: 8m

ΚΩΔΙΚΟΣ	65696
ΤΙΜΗ	325 €

ΠΟΔΟΠΕΝΤΑΛ



(για κωδ. 657005)

ΚΩΔΙΚΟΣ	660047
ΤΙΜΗ	75 €

Μήκος καλωδίου: 3m



(για κωδ. 65645)

ΚΩΔΙΚΟΣ	65688
ΤΙΜΗ	105 €

Μήκος καλωδίου: 4,5m

ΠΡΙΖΕΣ ΤΣΙΜΠΙΔΩΝ INVERTER



ΚΩΔΙΚΟΣ	ΤΥΠΟΣ	ΤΙΜΗ/ΤΕΜ
45678	KIT 25	3,50 €
45664	KIT 50	8,00 €

ΤΑΧΥΣΥΝΔΕΣΜΟΙ ΚΑΛΩΔΙΩΝ

ΑΡΣΕΝΙΚΟΙ



ΚΩΔΙΚΟΣ	ΤΥΠΟΣ	ΤΙΜΗ/ΤΕΜ
660032	10-25	3,50 €
660033	35-50	8,00 €

ΘΗΛΥΚΟΙ



ΚΩΔΙΚΟΣ	ΤΥΠΟΣ	ΤΙΜΗ/ΤΕΜ
46092	10 - 25	3,80 €
46093	35 - 70	8,50 €

PLUS 14

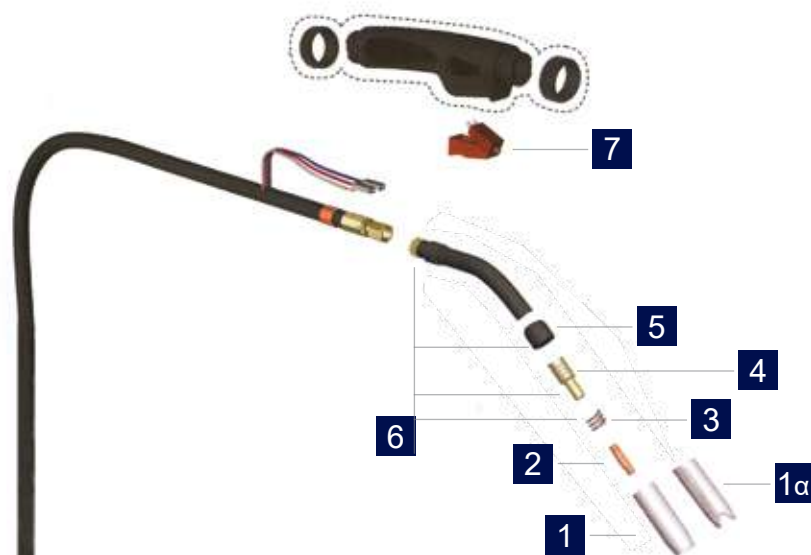

ΤΣΙΜΠΙΔΕΣ PLUS 14

ΚΩΔΙΚΟΣ	ΜΗΚΟΣ	DUTY CYCLE 60%	Ø ΣΥΡΜ.	ΒΑΡΟΣ (ΤΣΙΜΠ.)	ΒΑΡΟΣ (ΣΥΣΚ.)	ΤΙΜΗ
44305	3 m	160 A CO ₂ /140 A (Mix)	0,6-1,0 m	1,2 kg	1,77 kg	105 €
44301	4 m	160 A CO ₂ /140 A (Mix)	0,6-1,0 m	1,85 kg	2,1 kg	120 €

ΑΝΑΛΩΣΙΜΑ ΤΣΙΜΠΙΔΩΝ PLUS 14

No	ΚΩΔΙΚΟΣ	ΠΕΡΙΓΡΑΦΗ	ΣΥΣΚΕΥΑΣΙΑ	ΤΙΜΗ/ΤΕΜ*
1	44322	Φλογοκρύπτης	1 τεμ.	3,80 €
1α	44319	Φλογοκρύπτης Πονταρίσματος	1 τεμ.	8,00 €
2	46010	Μπεκ 0,6 mm	10 τεμ.	0,60 €
2	46011	Μπεκ 0,8 mm	10 τεμ.	0,60 €
2	46012	Μπεκ 1,0 mm	10 τεμ.	0,60 €
2	46013	Μπεκ 1,2 mm	10 τεμ.	0,60 €
2	46002	Μπεκ 0,6 mm CuCrZr	10 τεμ.	0,90 €
2	46003	Μπεκ 0,8 mm CuCrZr	10 τεμ.	0,90 €
2	46004	Μπεκ 1,0 mm CuCrZr	10 τεμ.	0,90 €
2	46005	Μπεκ 1,2 mm CuCrZr	10 τεμ.	0,90 €
3	44350	Ελατήριο	10 τεμ.	1,75 €
4	44337	Διανομέας αερίου	5 τεμ.	4,20 €
5	44352	Μονωτικό Δαχτυλίδι	5 τεμ.	2,40 €
6	44326	Ράμφος (πλήρες)	1 τεμ.	18,60 €
7	660043	Διακόπτης	1 τεμ.	9,50 €
8	660010	Ντίτζα Αλουμινίου 5,5 mt.	1 τεμ.	27,00 €
9	44344	Ντίτζα Inox 4 mt.	1 τεμ.	11,00 €

* Οι ανωτέρω τιμές είναι ανά τεμάχιο

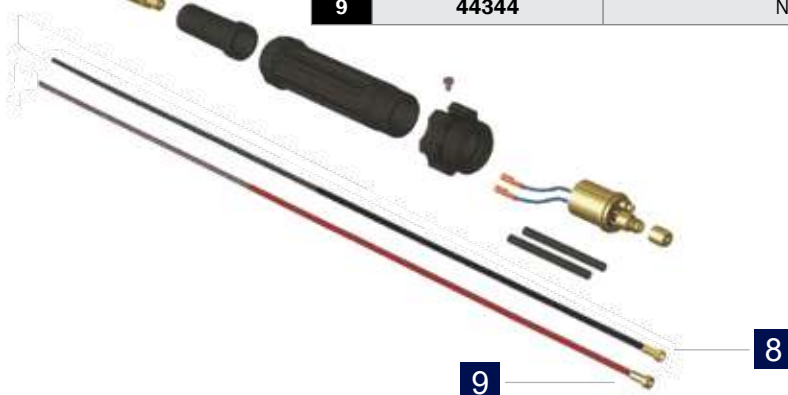

ERGOPLUS 15 / MIG 15

ERGOPLUS 15 (κωδ.: 44308/44309)



MIG 15 (κωδ.: 660053)

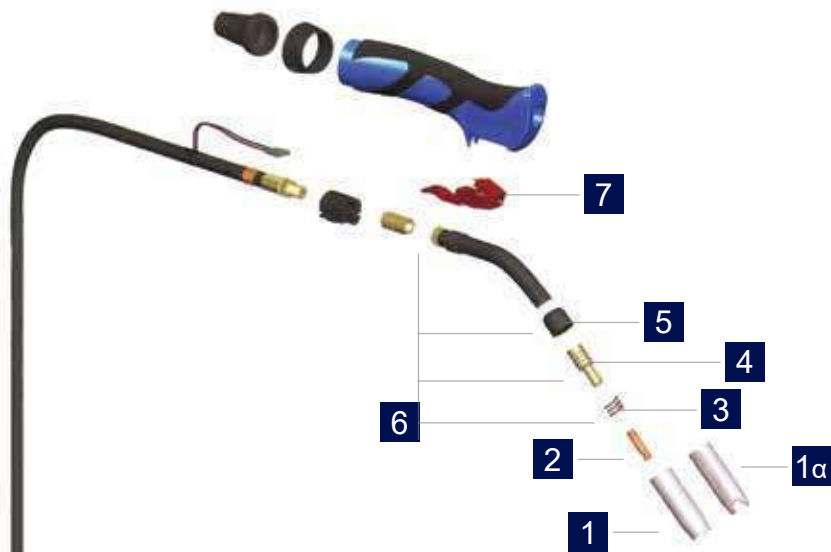

ΤΣΙΜΠΙΔΕΣ ERGOPLUS 15 / MIG 15

ΚΩΔΙΚΟΣ	ΜΗΚΟΣ	DUTY CYCLE 60%	Ø ΣΥΡΜ.	ΒΑΡΟΣ (ΤΣΙΜΠ.)	ΒΑΡΟΣ (ΣΥΣΚ.)	ΤΙΜΗ
44308	3 m	180 A CO ₂ /150 A (Mix)	0,6-1,0 m	1,57 kg	1,95 kg	110 €
44309	4 m	180 A CO ₂ /150 A (Mix)	0,6-1,0 m	1,88 kg	2,26 kg	125 €
660053	3 m	180 A CO ₂ /150 A (Mix)	0,6-1,0 m	1,49 kg	1,54 kg	75 €

ΑΝΑΛΩΣΙΜΑ ΤΣΙΜΠΙΔΩΝ ERGOPLUS

No	ΚΩΔΙΚΟΣ	ΠΕΡΙΓΡΑΦΗ	ΣΥΣΚΕΥΑΣΙΑ	ΤΙΜΗ/ΤΕΜ*
1	44322	Φλογοκρύπτης	1 τεμ.	3,80 €
1α	44319	Φλογοκρύπτης Πονταρίσματος	1 τεμ.	8,00 €
2	46010	Μπεκ 0,6 mm	10 τεμ.	0,60 €
2	46011	Μπεκ 0,8 mm	10 τεμ.	0,60 €
2	46012	Μπεκ 1,0 mm	10 τεμ.	0,60 €
2	46013	Μπεκ 1,2 mm	10 τεμ.	0,60 €
2	46002	Μπεκ 0,6 mm CuCrZr	10 τεμ.	0,90 €
2	46003	Μπεκ 0,8 mm CuCrZr	10 τεμ.	0,90 €
2	46004	Μπεκ 1,0 mm CuCrZr	10 τεμ.	0,90 €
2	46005	Μπεκ 1,2 mm CuCrZr	10 τεμ.	0,90 €
3	44350	Ελατήριο	10 τεμ.	1,75 €
4	44340	Διανομέας αερίου	5 τεμ.	4,30 €
5	44352	Μονωτικό Δαχτυλίδι	5 τεμ.	2,40 €
6	44330	Ράμφος (πλήρες με 3-4-5)	1 τεμ.	16,70 €
7	660042	Διακόπτης (ΓΙΑ ΤΣΙΜΠΙΔΕΣ ΚΩΔ. 44308/44309)	1 τεμ.	9,50 €
8	660010	Ντίζα Αλουμινίου 5,5 mt.	1 τεμ.	27,00 €
9	44344	Ντίζα Inox 4 mt.	1 τεμ.	11,00 €

* Οι ανωτέρω τιμές είναι ανά τεμάχιο



MIG 24 / SN 24

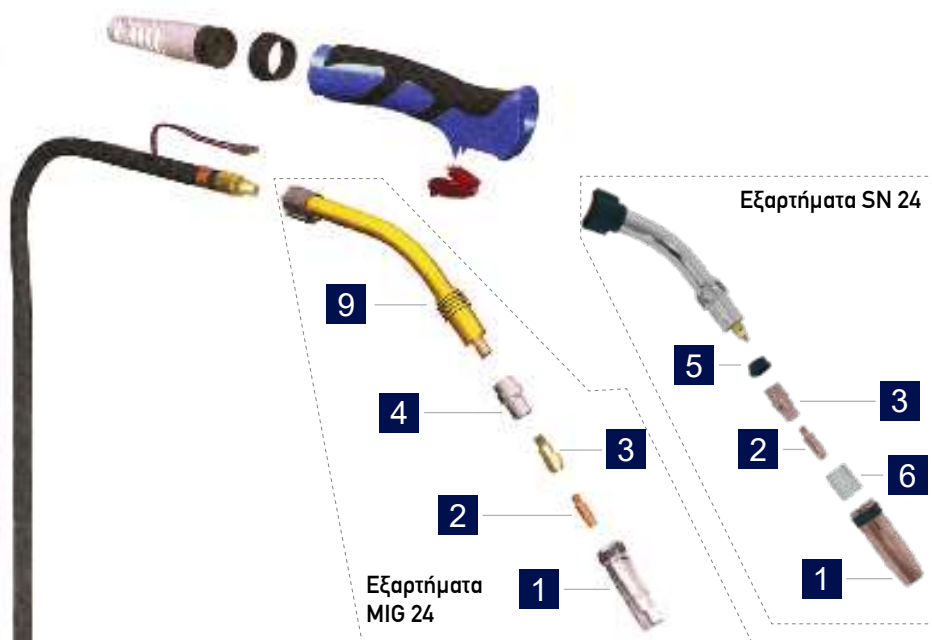

MIG 24 (κωδ.: 660057)



SN 24 (κωδ.: 660064)



ΤΣΙΜΠΙΔΑ MIG 24 / SN 24

ΚΩΔΙΚΟΣ	ΜΗΚΟΣ	DUTY CYCLE 60%	Ø ΣΥΡΜ.	ΒΑΡΟΣ (ΤΣΙΜΠ.)	ΒΑΡΟΣ (ΣΥΣΚ.)	ΤΙΜΗ
660057	3 m	250 A CO ₂ /220 A (Mix)	0,8-1,2 m	2,24 kg	2,5 kg	115 €
660064	3 m	250 A CO ₂ /220 A (Mix)	0,8-1,2 m	2,3 kg	2,67 kg	125 €

ΑΝΑΛΩΣΙΜΑ ΤΣΙΜΠΙΔΩΝ

No	MIG 24	SN 24	ΠΕΡΙΓΡΑΦΗ	ΣΥΣΚΕΥΑΣΙΑ	ΤΙΜΗ/ΤΕΜ*
1	660055		Φλογοκρύπτης	1 τεμ.	4,20 €
2	46014		Μπεκ 0,6 mm	10 τεμ.	1,20 €
2	46015		Μπεκ 0,8 mm	10 τεμ.	1,20 €
2	46016		Μπεκ 1,0 mm	10 τεμ.	1,20 €
2	46017		Μπεκ 1,2 mm	10 τεμ.	1,20 €
2	46006		Μπεκ 0,8 mm CuCrZr	10 τεμ.	1,80 €
2	46007		Μπεκ 1,0 mm CuCrZr	10 τεμ.	1,80 €
2	46008		Μπεκ 1,2 mm CuCrZr	10 τεμ.	1,80 €
3	660056	-	Βάση Μπεκ	5 τεμ.	2,20 €
3		660070	Βάση Μπεκ	5 τεμ.	2,50 €
4	660054	-	Διανομέας αερίου	5 τεμ.	2,50 €
5	-	660071	Μονωτικό βάσης μπεκ	5 τεμ.	2,50 €
6	-	660069	Κεραμικό φλογοκρύπτη	5 τεμ.	2,50 €
7	660010		Ντίτζα Αλουμινίου 5,5 mt.	1 τεμ.	27,00 €
8	44344		Ντίτζα Inox 4 mt.	1 τεμ.	11,00 €
9	660112	-	Ράμφος	1 τεμ.	20,00 €

* Οι ανωτέρω τιμές είναι ανά τεμάχιο



ERGOPLUS 25

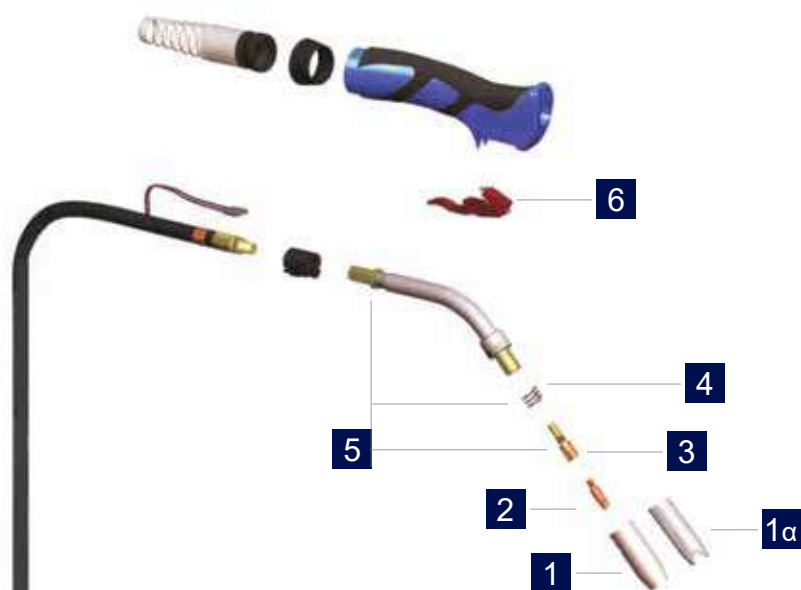

ΤΣΙΜΠΙΔΕΣ ERGOPLUS 25

ΚΩΔΙΚΟΣ	ΜΗΚΟΣ	DUTY CYCLE 60%	Ø ΣΥΡΜ.	ΒΑΡΟΣ (ΤΣΙΜΠ.)	ΒΑΡΟΣ (ΣΥΣΚ.)	ΤΙΜΗ
44310	3 m	230 A CO ₂ /200 A (Mix)	0,8-1,2 m	2 kg	2,38 kg	140 €
44311	4 m	230 A CO ₂ /200 A (Mix)	0,8-1,2 m	2,39 kg	2,8 kg	170 €

ΑΝΑΛΩΣΙΜΑ ΤΣΙΜΠΙΔΩΝ ERGOPLUS

No	ΚΩΔΙΚΟΣ	ΠΕΡΙΓΡΑΦΗ	ΣΥΣΚΕΥΑΣΙΑ	ΤΙΜΗ/ΤΕΜ*
1	44323	Φλογοκρύπτης	1 τεμ.	5,20 €
1α	44320	Φλογοκρύπτης Πονταρίσματος	1 τεμ.	11,50 €
2	46014	Μπεκ 0,6 mm	10 τεμ.	1,20 €
2	46015	Μπεκ 0,8 mm	10 τεμ.	1,20 €
2	46016	Μπεκ 1,0 mm	10 τεμ.	1,20 €
2	46017	Μπεκ 1,2 mm	10 τεμ.	1,20 €
2	46006	Μπεκ 0,8 mm CuCrZr	10 τεμ.	1,80 €
2	46007	Μπεκ 1,0 mm CuCrZr	10 τεμ.	1,80 €
2	46008	Μπεκ 1,2 mm CuCrZr	10 τεμ.	1,80 €
3	44338	Διανομέας αερίου	10 τεμ.	3,30 €
4	44351	Ελατήριο	5 τεμ.	1,75 €
5	44329	Ράμφος (πλήρες)	1 τεμ.	32,00 €
6	660042	Διακόπτης	1 τεμ.	9,50 €
7	660010	Ντίζα Αλουμινίου 5,5 mt.	1 τεμ.	27,00 €
8	44344	Ντίζα Inox 4 mt.	1 τεμ.	11,00 €

* Οι ανωτέρω τιμές είναι ανά τεμάχιο



Τσιμπίδες Σύρματος ARGON

ERGOPLUS 36 / MIG 36

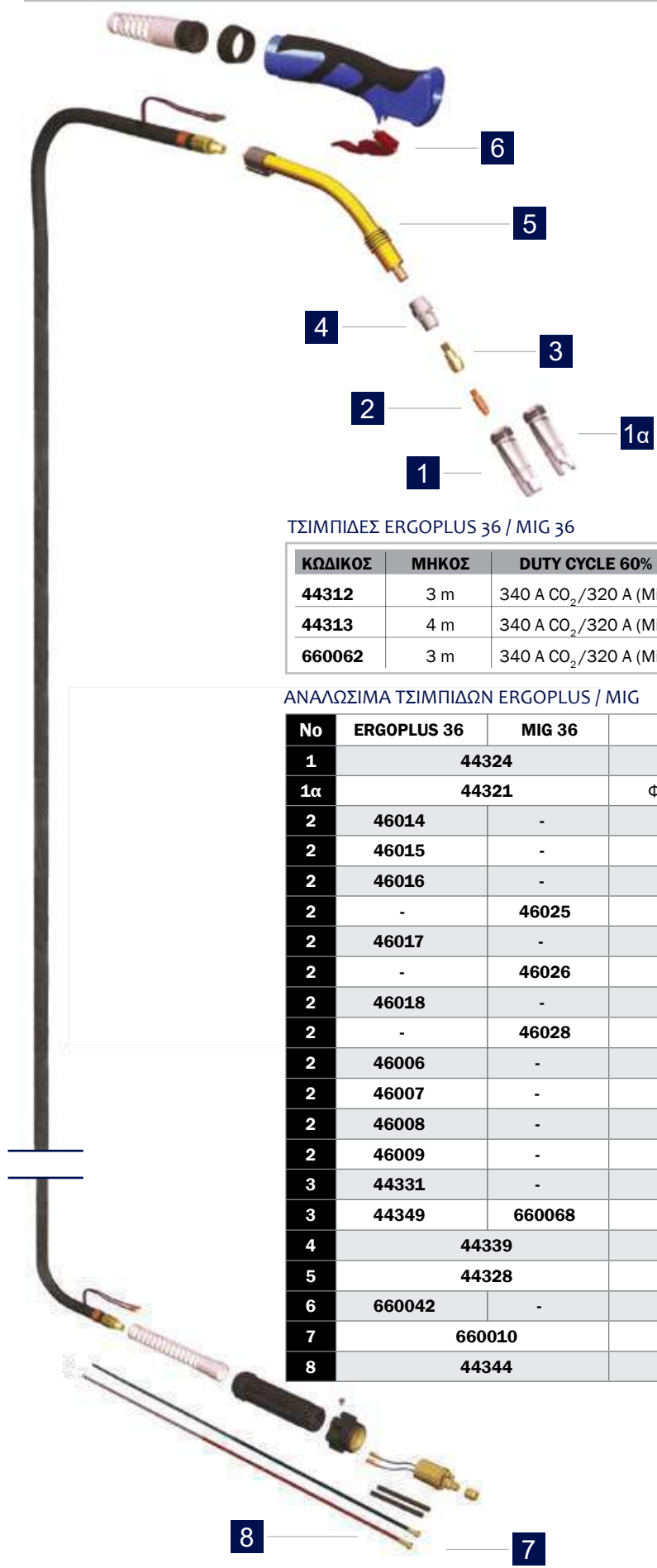

ERGOPLUS 36 (κωδ.: 44312/44313)



MIG 36 (κωδ.: 660062)



ΤΣΙΜΠΙΔΕΣ ERGOPLUS 36 / MIG 36

ΚΩΔΙΚΟΣ	ΜΗΚΟΣ	DUTY CYCLE 60%	Ø ΣΥΡΜ.	ΒΑΡΟΣ (ΤΣΙΜΠ.)	ΒΑΡΟΣ (ΣΥΣΚ.)	ΤΙΜΗ
44312	3 m	340 A CO ₂ /320 A (Mix)	0,8-1,6 m	2,88 kg	3,3 kg	195 €
44313	4 m	340 A CO ₂ /320 A (Mix)	0,8-1,6 m	3,5 kg	3,98 kg	210 €
660062	3 m	340 A CO ₂ /320 A (Mix)	1,0-1,6 m	3,0 kg	3,32 kg	145 €

ΑΝΑΛΩΣΙΜΑ ΤΣΙΜΠΙΔΩΝ ERGOPLUS / MIG

No	ERGOPLUS 36	MIG 36	ΠΕΡΙΓΡΑΦΗ	ΣΥΣΚΕΥΑΣΙΑ	ΤΙΜΗ/ΤΕΜ*
1	44324		Φλογοκρύπτρας	1 τεμ.	7,00 €
1α	44321		Φλογοκρύπτρας Πονταρίσματος	1 τεμ.	26,00 €
2	46014	-	Μπεκ 0,6 mm	10 τεμ.	1,20 €
2	46015	-	Μπεκ 0,8 mm	10 τεμ.	1,20 €
2	46016	-	Μπεκ 1,0 mm	10 τεμ.	1,20 €
2	-	46025	Μπεκ 1,0 mm	10 τεμ.	1,50 €
2	46017	-	Μπεκ 1,2 mm	10 τεμ.	1,20 €
2	-	46026	Μπεκ 1,2 mm	10 τεμ.	1,50 €
2	46018	-	Μπεκ 1,6 mm	10 τεμ.	1,20 €
2	-	46028	Μπεκ 1,6 mm	10 τεμ.	1,50 €
2	46006	-	Μπεκ 0,8 mm CuCrZr	10 τεμ.	1,80 €
2	46007	-	Μπεκ 1,0 mm CuCrZr	10 τεμ.	1,80 €
2	46008	-	Μπεκ 1,2 mm CuCrZr	10 τεμ.	1,80 €
2	46009	-	Μπεκ 1,6 mm CuCrZr	10 τεμ.	1,80 €
3	44331	-	Βάση Μπεκ (28 mm)	5 τεμ.	3,40 €
3	44349	660068	Βάση Μπεκ (38 mm)	5 τεμ.	3,40 €
4	44339		Διανομέας αερίου	5 τεμ.	2,50 €
5	44328		Ράμφος	1 τεμ.	49,00 €
6	660042	-	Διακόπτης	1 τεμ.	9,50 €
7	660010		Ντίζα Αλουμινίου 5,5 mt.	1 τεμ.	27,00 €
8	44344		Ντίζα Inox 4 mt.	1 τεμ.	11,00 €

* Οι ανωτέρω τιμές είναι ανά τεμάχιο

MAXI 350

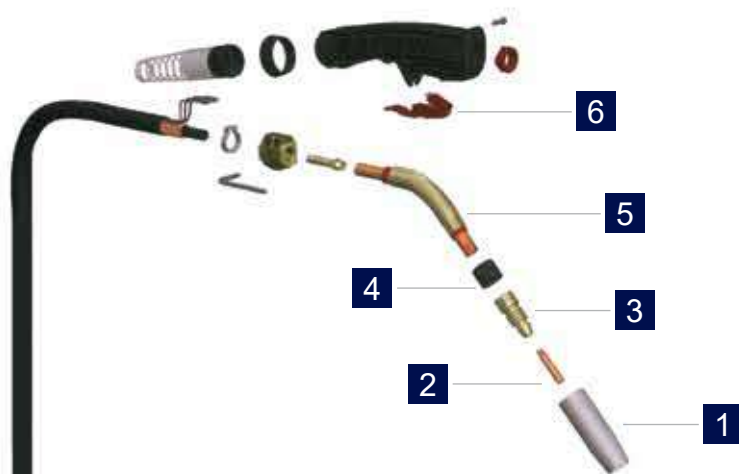

ΤΣΙΜΠΙΔΕΣ MAXI 350

ΚΩΔΙΚΟΣ	ΜΗΚΟΣ	DUTY CYCLE 60%	Ø ΣΥΡΜ.	ΒΑΡΟΣ (ΤΣΙΜΠ.)	ΒΑΡΟΣ (ΣΥΣΚ.)	ΤΙΜΗ
45758	3 m	400 A CO ₂ /300 A (Mix)	0,8-1,6 m	2,84 kg	3,74 kg	270 €
45759	4 m	400 A CO ₂ /300 A (Mix)	0,8-1,6 m	3,47 kg	4,38 kg	300 €
45760	4,6 m	400 A CO ₂ /300 A (Mix)	0,8-1,6 m	4,31 kg	4,76 kg	330 €

ΑΝΑΛΩΣΙΜΑ ΤΣΙΜΠΙΔΩΝ MAXI 350

No	ΚΩΔΙΚΟΣ	ΠΕΡΙΓΡΑΦΗ	ΣΥΣΚΕΥΑΣΙΑ	ΤΙΜΗ/ΤΕΜ*
1	44389	Φλογοκρίπτης	1 τεμ.	15,50 €
2	46019	Μπεκ 0,8 mm	10 τεμ.	1,50 €
2	46020	Μπεκ 1,0 mm	10 τεμ.	1,50 €
2	46021	Μπεκ 1,2 mm	10 τεμ.	1,50 €
2	46022	Μπεκ 1,4 mm	10 τεμ.	1,50 €
2	46023	Μπεκ 1,6 mm	10 τεμ.	1,50 €
3	44390	Διανομέας αερίου	5 τεμ.	11,00 €
4	44391	Μονωτικό Δαχτυλίδι	1 τεμ.	6,00 €
5	46058	Ράμφος	1 τεμ.	53,00 €
6	660042	Διακόπτης	1 τεμ.	9,50 €
7	660010	Ντίζα Αλουμινίου 5,5 mt.	1 τεμ.	27,00 €
8	44344	Ντίζα Inox 4 mt.	1 τεμ.	11,00 €

* Οι ανωτέρω τιμές είναι ανά τεμάχιο



Τσιμπίδες Σύρματος ARGON

MAXI 450

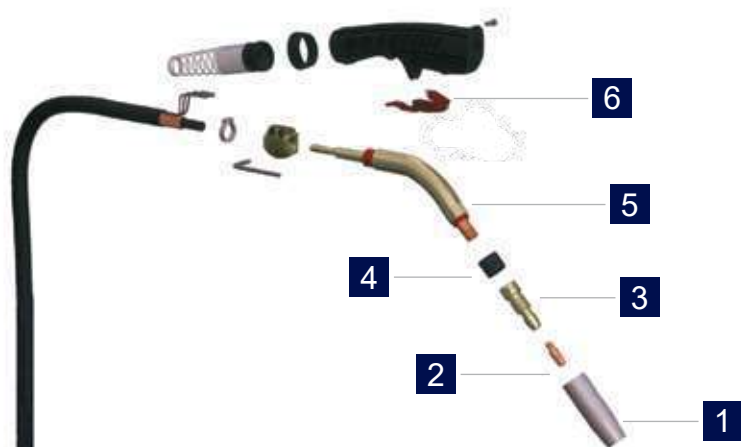

ΤΣΙΜΠΙΔΕΣ MAXI 450

ΚΩΔΙΚΟΣ	ΜΗΚΟΣ	DUTY CYCLE 60%	Ø ΣΥΡΜ.	ΒΑΡΟΣ (ΤΣΙΜΠ.)	ΒΑΡΟΣ (ΣΥΣΚ.)	ΤΙΜΗ
46075	3 m	500 A CO ₂ /400 A (Mix)	0,8-2,0 m	3,2 kg	4,1 kg	325 €
46076	4 m	500 A CO ₂ /400 A (Mix)	0,8-2,0 m	4,3 kg	5,2 kg	360 €
46077	4,6 m	500 A CO ₂ /400 A (Mix)	0,8-2,0 m	4,5 kg	5,4 kg	390 €

ΑΝΑΛΩΣΙΜΑ ΤΣΙΜΠΙΔΩΝ MAXI 450

No	ΚΩΔΙΚΟΣ	ΠΕΡΙΓΡΑΦΗ	ΣΥΣΚΕΥΑΣΙΑ	ΤΙΜΗ/ΤΕΜ*
1	44389	Φλογοκρύπτης	1 τεμ.	15,50 €
2	46025	Μπεκ 1,0 mm	10 τεμ.	1,50 €
2	46026	Μπεκ 1,2 mm	10 τεμ.	1,50 €
2	46027	Μπεκ 1,4 mm	10 τεμ.	1,50 €
2	46028	Μπεκ 1,6 mm	10 τεμ.	1,50 €
2	46029	Μπεκ 2,0 mm	10 τεμ.	1,50 €
2	46030	Μπεκ 2,4 mm	10 τεμ.	1,50 €
3	46083	Διανομέας αερίου	1 τεμ.	10,50 €
4	44391	Μονωτικό Δαχτυλίδι	1 τεμ.	6,00 €
5	46057	Ράμφος	1 τεμ.	72,00 €
6	660042	Διακόπτης	1 τεμ.	9,50 €
7	660010	Ντίζα Αλουμινίου 5,5 mt.	1 τεμ.	27,00 €
8	44344	Ντίζα Inox 4 mt.	1 τεμ.	11,00 €

* Οι ανωτέρω τιμές είναι ανά τεμάχιο



Στις αναγραφόμενες προτεινόμενες τιμές λιανικής δεν συμπεριλαμβάνεται Φ.Π.Α. και έξοδα μεταφοράς, συναρμολόγησης ή εγκατάστασης. Για τυχόν ισχύουσες εκπτώσεις και την τελική διαμόρφωση των τιμών επικοινωνείτε με το κατάστημα πώλησης.

ERGOPLUS 500 / ΥΔΡΟΨΥΚΤΗ

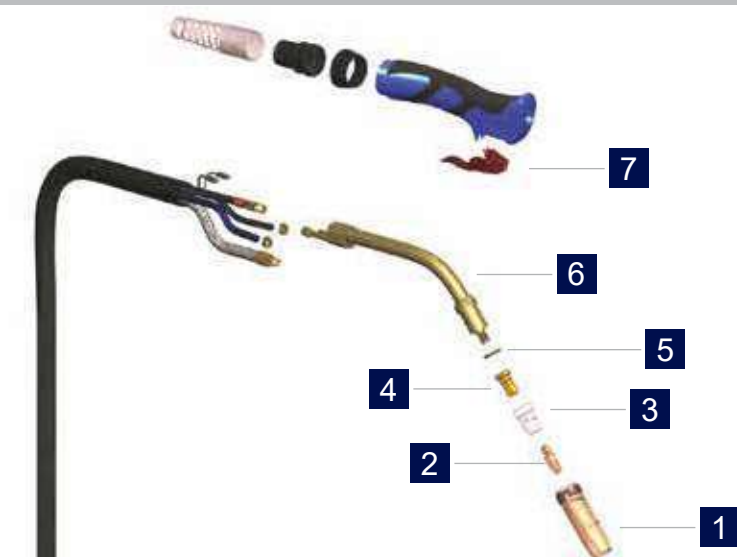

ΤΣΙΜΠΙΔΕΣ ERGOPLUS 500

ΚΩΔΙΚΟΣ	ΜΗΚΟΣ	DUTY CYCLE 60%	Ø ΣΥΡΜ.	ΒΑΡΟΣ (ΤΣΙΜΠ.)	ΒΑΡΟΣ (ΣΥΣΚ.)	ΤΙΜΗ
44303	3 m	500 A CO ₂ /450 A (Mix)	0,8-2,4 m	2,9 kg	3,5 kg	300 €
44306	4 m	500 A CO ₂ /450 A (Mix)	0,8-2,4 m	3,6 kg	4,0 kg	330 €

ΑΝΑΛΩΣΙΜΑ ERGOPLUS 500

No	ΚΩΔΙΚΟΣ	ΠΕΡΙΓΡΑΦΗ	ΣΥΣΚΕΥΑΣΙΑ	ΤΙΜΗ/ΤΕΜ*
1	44356	Φλογοκρύπτης	1 τεμ.	7,00 €
2	46025	Μπεκ 1,0 mm	10 τεμ.	1,50 €
2	46026	Μπεκ 1,2 mm	10 τεμ.	1,50 €
2	46027	Μπεκ 1,4 mm	10 τεμ.	1,50 €
2	46028	Μπεκ 1,6 mm	10 τεμ.	1,50 €
2	46029	Μπεκ 2,0 mm	10 τεμ.	1,50 €
2	46030	Μπεκ 2,4 mm	10 τεμ.	1,50 €
3	44358	Διανομέας αερίου	5 τεμ.	1,20 €
4	45724	Βάση Μπεκ	1 τεμ.	4,60 €
5	44360	Μονωτική ροδέλα	1 τεμ.	1,00 €
6	46056	Ράμφος	1 τεμ.	83,00 €
7	660042	Διακόπτης	1 τεμ.	9,50 €
8	660010	Ντίτζα Αλουμινίου 5,5 mt.	1 τεμ.	27,00 €
9	44344	Ντίτζα Inox 4 mt.	1 τεμ.	11,00 €

* Οι ανωτέρω τιμές είναι ανά τεμάχιο

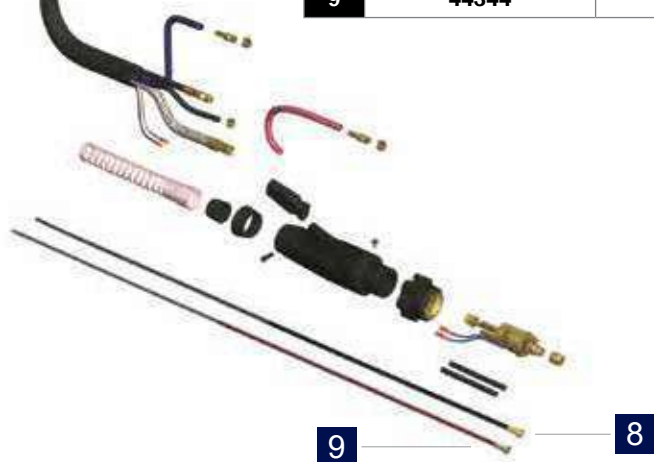

WP 17(V) / WP 26(V)

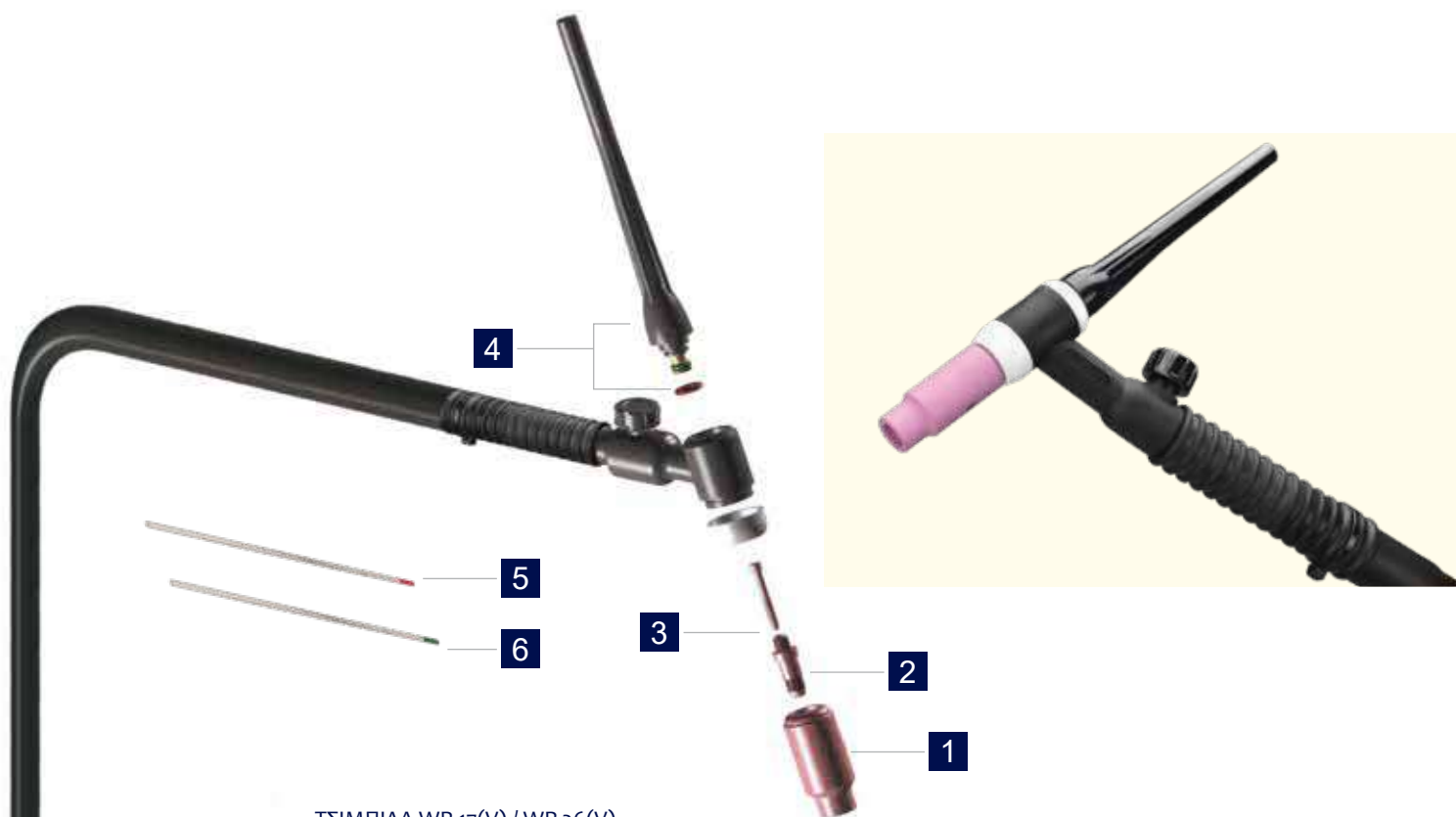

ΤΣΙΜΠΙΔΑ WP 17(V) / WP 26(V)

ΚΩΔΙΚΟΣ	ΤΥΠΟΣ	ΜΗΚΟΣ	DUTY CYCLE 60%	∅	ΤΑΧΥΣΥΝ-ΔΕΣΜΟΣ	ΒΑΡΟΣ (ΤΣΙΜΠ.)	ΒΑΡΟΣ (ΣΥΣΚ.)	ΤΙΜΗ
45756	WP 17(V)	4 m	140 A 35% DC	0,5-2,4 mm	25	1,5 kg	1,83 kg	100 €
			125 A 35% AC					
45686	WP 26(V)	4 m	180 A 35% DC	0,5-3,2 mm	50	2,3 kg	2,66 kg	140 €
			150 A 35% AC					
660052	WP 17(V)	4 m	140 A 35% DC	0,5-2,4 mm	50	1,55 kg	1,88 kg	105 €
			125 A 35% AC					

ΑΝΑΛΩΣΙΜΑ WP 17(V) / WP 26(V)

No	ΚΩΔΙΚΟΣ	ΠΕΡΙΓΡΑΦΗ	ΣΥΣΚΕΥΑΣΙΑ	ΤΙΜΗ/ΤΕΜ*	
1	46052	Κεραμικό ∅ 6,4 mm (#4)	5 τεμ.	0,80 €	
1	46053	Κεραμικό ∅ 8,0 mm (#5)	5 τεμ.	0,80 €	
1	46054	Κεραμικό ∅ 9,8 mm (#6)	5 τεμ.	0,80 €	
1	46055	Κεραμικό ∅ 11,2 mm (#7)	5 τεμ.	0,80 €	
2	46047	Μήτρα 1,6 mm	1 τεμ.	1,80 €	
2	46048	Μήτρα 2,4 mm	1 τεμ.	1,80 €	
3	46049	Σφιγκτήρας 1,6 mm	5 τεμ.	1,10 €	
3	46050	Σφιγκτήρας 2,4 mm	5 τεμ.	1,10 €	
4	45714	Ουρά	1 τεμ.	3,50 €	
5	44362 **	ΓΙΑ INOX	Ακίδα βολφραμίου ∅ 1,6	1 τεμ.	4,00 €
	45701 **		Ακίδα βολφραμίου ∅ 2,4	1 τεμ.	6,80 €
6	46060 **	ΓΙΑ ΑΛΟΥ-ΜΙΝΙΟ	Ακίδα βολφραμίου ∅ 1,6	1 τεμ.	4,00 €
	46061 **		Ακίδα βολφραμίου ∅ 2,4	1 τεμ.	6,80 €

* Οι ανωτέρω τιμές είναι ανά τεμάχιο

** Οι ακίδες είναι optional και δεν συμπεριλαμβάνονται στα standard εξαρτήματα της τσιμπίδας

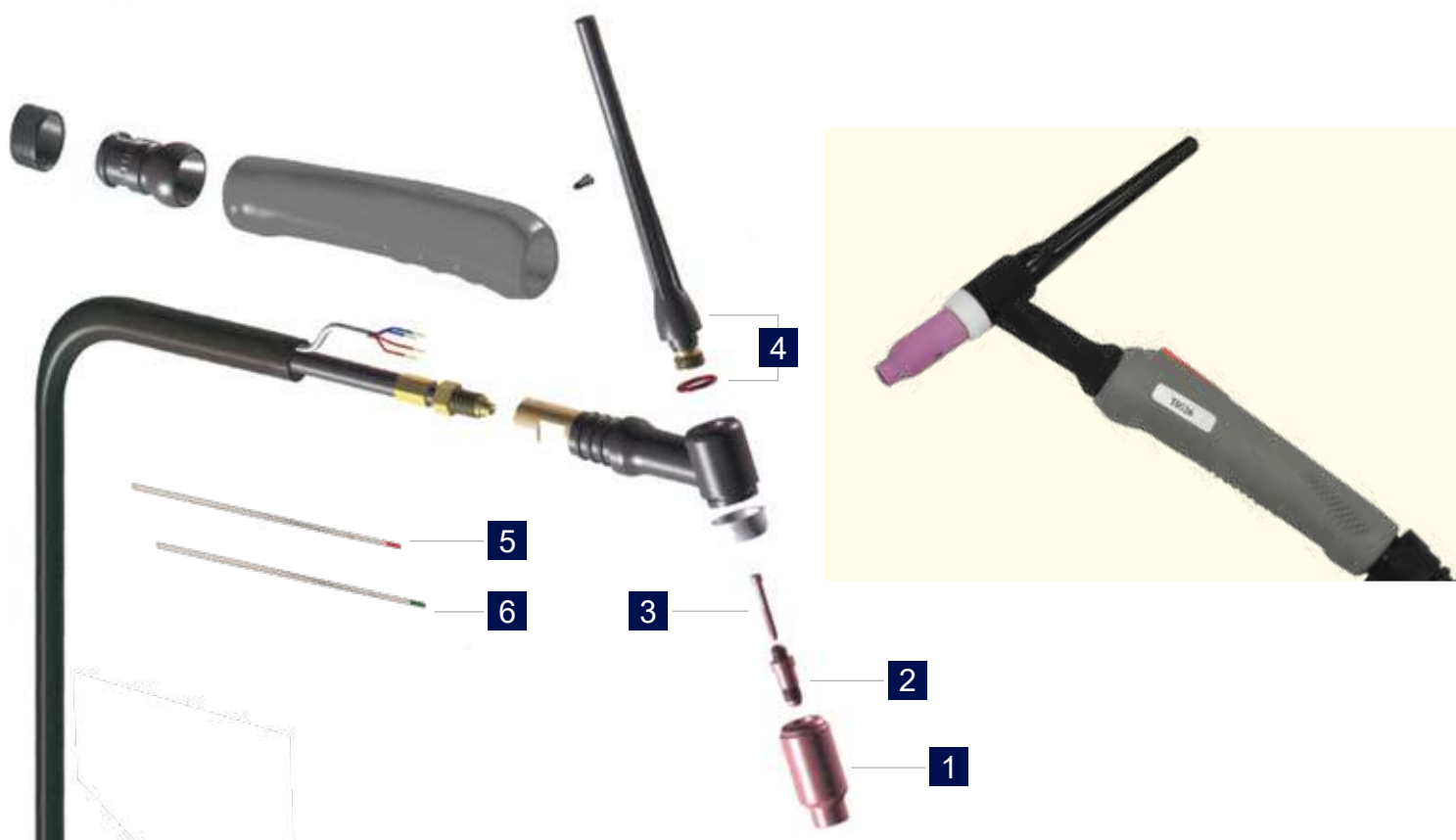

ΤΣΙΜΠΙΔΑ SR 26

ΚΩΔΙΚΟΣ	ΜΗΚΟΣ	DUTY CYCLE	ΠΑΧΟΣ ΑΚΙΔΑΣ	ΒΑΡΟΣ (ΤΣΙΜΠ.)	ΒΑΡΟΣ (ΣΥΣΚ.)	ΤΙΜΗ
65694	4 m	250 A 35% DC 160 A 35% AC	1,6-3,2 mm	1,7 kg	2,0 kg	105 €

ΑΝΑΛΩΣΙΜΑ

No	ΚΩΔΙΚΟΣ	ΠΕΡΙΓΡΑΦΗ	ΣΥΣΚΕΥΑΣΙΑ	ΤΙΜΗ/ΤΕΜ*	
1	46052	Κεραμικό Ø 6,4 mm (#4)	5 τεμ.	0,80 €	
1	46053	Κεραμικό Ø 8,0 mm (#5)	5 τεμ.	0,80 €	
1	46054	Κεραμικό Ø 9,8 mm (#6)	5 τεμ.	0,80 €	
1	46055	Κεραμικό Ø 11,2 mm (#7)	5 τεμ.	0,80 €	
2	46047	Μήτρα 1,6 mm	1 τεμ.	1,80 €	
2	46048	Μήτρα 2,4 mm	1 τεμ.	1,80 €	
3	46049	Σφιγκτήρας 1,6 mm	5 τεμ.	1,10 €	
3	46050	Σφιγκτήρας 2,4 mm	5 τεμ.	1,10 €	
4	45714	Ουρά	1 τεμ.	3,50 €	
5	44362 **	ΓΙΑ INOX	Ακίδα βολφραμίου Ø 1,6	1 τεμ.	4,00 €
	45701 **		Ακίδα βολφραμίου Ø 2,4	1 τεμ.	6,80 €
6	46060 **	ΓΙΑ ΑΛΟΥ- ΜΙΝΙΟ	Ακίδα βολφραμίου Ø 1,6	1 τεμ.	4,00 €
	46061 **		Ακίδα βολφραμίου Ø 2,4	1 τεμ.	6,80 €

* Οι ανωτέρω τιμές είναι ανά τεμάχιο

** Οι ακίδες είναι optional και δεν συμπεριλαμβάνονται στα standard εξαρτήματα της τσιμπίδας

WP 26 / WP 18

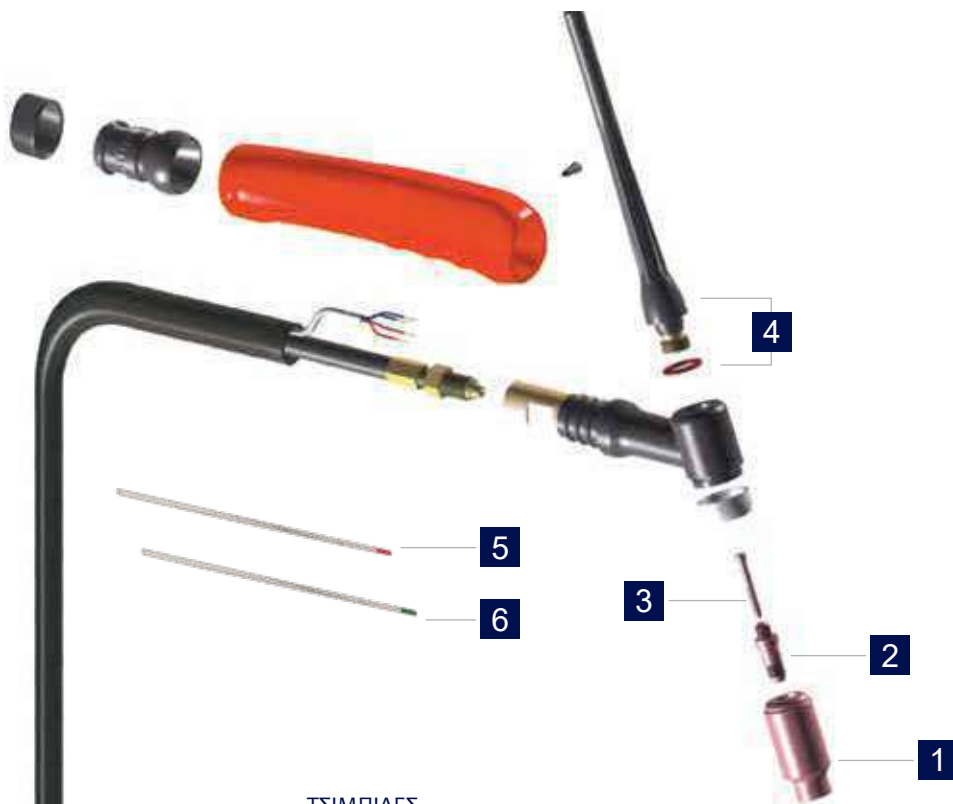

WP 26 (κωδ.: 65691 / κωδ.: 660065)



WP 18 ΥΔΡΟΨΥΚΤΗ (κωδ.: 660060)

WP 26 ΑΕΡΟΨΥΚΤΗ (κωδ.: 660063)



ΤΣΙΜΠΙΔΕΣ

ΚΩΔΙΚΟΣ	ΤΥΠΟΣ	ΜΗΚΟΣ	DUTY CYCLE 60%	∅	ΤΑΧΥΣΥΝ-ΔΕΣΜΟΣ	ΒΑΡΟΣ (ΤΣΙΜΠ.)	ΒΑΡΟΣ (συσκ.)	ΤΙΜΗ
65691	WP 26	4 m	250 A 35% DC	0,5-3,2 mm	50	2,0 kg	2,3 kg	115 €
			160 A 35% AC					
660060	WP 18 υδροψυκτική	5 m	350 A 100% DC	0,5-3,2 mm	50	2,3 kg	2,42 kg	145 €
			250 A 100% DC					
660065	WP 26	4 m	250 A 35% DC	0,5-3,2 mm	50	2,0 kg	2,3 kg	135 €
			160 A 35% AC					
660063	WP 26	5 m	250 A 35% DC	0,5-3,2 mm	EURO TYPE	3,0 kg	3,32 kg	175 €
			160 A 35% AC					

ΑΝΑΛΩΣΙΜΑ ΤΣΙΜΠΙΔΩΝ

No	ΚΩΔΙΚΟΣ	ΠΕΡΙΓΡΑΦΗ	ΣΥΣΚΕΥΑΣΙΑ	ΤΙΜΗ/ΤΕΜ*
1	46052	Κεραμικό ∅ 6,4 mm (#4)	5 τεμ.	0,80 €
1	46053	Κεραμικό ∅ 8,0 mm (#5)	5 τεμ.	0,80 €
1	46054	Κεραμικό ∅ 9,8 mm (#6)	5 τεμ.	0,80 €
1	46055	Κεραμικό ∅ 11,2 mm (#7)	5 τεμ.	0,80 €
2	46047	Μήτρα 1,6 mm	1 τεμ.	1,80 €
2	46048	Μήτρα 2,4 mm	1 τεμ.	1,80 €
3	46049	Σφιγκτήρας 1,6 mm	5 τεμ.	1,10 €
3	46050	Σφιγκτήρας 2,4 mm	5 τεμ.	1,10 €
4	45714	Ουρά	1 τεμ.	3,50 €
5	44362 **	ΓΙΑ INOX Ακίδα βολφραμίου ∅ 1,6	1 τεμ.	4,00 €
	45701 **		Ακίδα βολφραμίου ∅ 2,4	1 τεμ.
6	46060 **	ΓΙΑ ΑΛΟΥ-ΜΙΝΙΟ Ακίδα βολφραμίου ∅ 1,6	1 τεμ.	4,00 €
	46061 **		Ακίδα βολφραμίου ∅ 2,4	1 τεμ.

* Οι ανωτέρω τιμές είναι ανά τεμάχιο

** Οι ακίδες είναι optional και δεν συμπεριλαμβάνονται στα standard εξαρτήματα της τσιμπίδας



ΤΣΙΜΠΙΔΑ PT-31

ΚΩΔΙΚΟΣ	ΜΗΚΟΣ	DUTY CYCLE 60%	ΠΙΕΣΗ	ΒΑΡΟΣ (ΤΣΙΜΠ.)	ΒΑΡΟΣ (ΣΥΣΚ.)	ΤΙΜΗ
660031	5 m	30 A	4,5 - 5,5 bar	1,4 kg	1,5 kg	70 €

ΑΝΑΛΩΣΙΜΑ PT-31

No	ΚΩΔΙΚΟΣ	ΠΕΡΙΓΡΑΦΗ	ΣΥΣΚΕΥΑΣΙΑ	ΤΙΜΗ/ΤΕΜ*
1	660025	Ηλεκτρόδιο	5 τεμ.	2,50 €
2	660026	Μπεκ	5 τεμ.	1,60 €
3	660027	Διαχύτης	5 τεμ.	1,20 €
4	660028	Κάλυμμα	5 τεμ.	1,60 €
5	660029	Ηλεκτρόδιο (μακρύ)	5 τεμ.	2,80 €
6	660030	Μπεκ (μακρύ)	5 τεμ.	2,20 €

* Οι ανωτέρω τιμές είναι ανά τεμάχιο

Τσιμπίδες Plasma (Non High Frequency)

ERGOCUT S45 / IPT40 / P-80

ERGOCUT S45 (κωδ.: 660016)



IPT 40 (κωδ.: 660046)



P-80 (κωδ.: 660066)



Εξαρτήματα S 45 & IPT 40

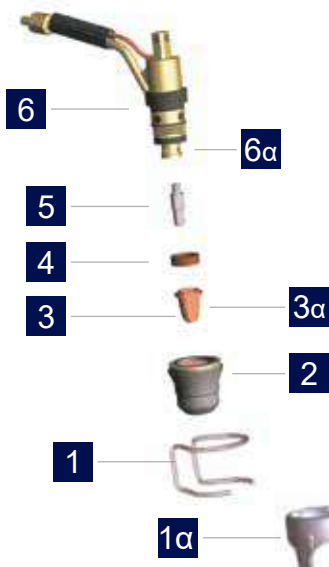

Εξαρτήματα P 80

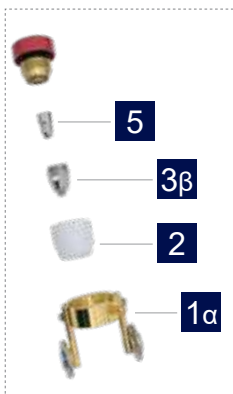

ΤΣΙΜΠΙΔΕΣ

ΚΩΔΙΚΟΣ	ΜΗΚΟΣ	DUTY CYCLE 60%	ΠΙΕΣΗ	ΠΑΡΟΧΗ	ΒΑΡΟΣ (ΤΣΙΜΠ.)	ΒΑΡΟΣ (ΣΥΣΚ.)	ΤΙΜΗ
660016	6 m	40 A	5 bar	115 lt/min	1,9 kg	2,3 kg	345 €
660046	6 m	40 A	5 bar	130 lt/min	1,7 kg	1,93 kg	210 €
660066	5 m	80 A	5 bar	150 lt/min	2,63 kg	2,87 kg	215 €

ΑΝΑΛΩΣΙΜΑ

No	S 45	IPT 40	P 80	ΠΕΡΙΓΡΑΦΗ	ΣΥΣΚΕΥΑΣΙΑ	ΤΙΜΗ
1	660024	-	-	Οδηγός κοπής*	1 τεμ.	1,40 €
1α	-	660058	-	Οδηγός κοπής	1 τεμ.	7,50 €
1α	-	-	660072	Οδηγός κοπής	1 τεμ.	40,00 €
2	660019	660019	-	Προστόμιο	1 τεμ.	19,00 €
2	-	-	660073	Προστόμιο	1 τεμ.	8,00 €
3	660018	-	-	Μπεκ Ø 0,8 mm	1 τεμ.	5,80 €
3α	-	660049	-	Μπεκ Ø 0,9 mm	1 τεμ.	5,30 €
3β	-	-	660074	Μπεκ Ø 1,5 mm	1 τεμ.	5,50 €
4	44374	44374	-	Διαχύτης	1 τεμ.	13,50 €
5	660017	660017	-	Ηλεκτρόδιο	1 τεμ.	3,10 €
5	-	-	660075	Ηλεκτρόδιο	1 τεμ.	3,50 €
6	660022	-	-	Ράμφος	1 τεμ.	148 €
6α	-	660051	-	Ράμφος	1 τεμ.	65 €
7	44327	44327	44314	Οδηγός κυκλικών κοπών (διαβήτης)	1 τεμ.	145 €

* Ο οδηγός κοπής συνδυάζεται με μπεκ (Κωδ.: 44376 / 4,50 €) και ηλεκτρόδιο (Κωδ.: 44375 / 3,50 €)



Στις αναγραφόμενες προτεινόμενες τιμές λιανικής δεν συμπεριλαμβάνεται Φ.Π.Α. και έξοδα μεταφοράς, συναρμολόγησης ή εγκατάστασης. Για τυχόν ισχύουσες εκπτώσεις και την τελική διαμόρφωση των τιμών επικοινωνείτε με το κατάστημα πώλησης.

UNIMAC

145

Σετ Υδρόψυκτη Inverter AC/DC



Πλήρες σετ υδρόψυκτης Inverter AC/DC

ΑΠΟΤΕΛΕΙΤΑΙ ΑΠΟ ΤΟΥΣ ΠΑΡΑΚΑΤΩ ΚΩΔΙΚΟΥΣ



INVERTER AC/DC

ΚΩΔΙΚΟΣ	65673
ΤΙΜΗ	2.870 €

Βάρος Κ/Μ: 30/32 kg
Διαστ. Συσκευασίας:
566x224x405 mm



ΜΟΝΑΔΑ ΥΔΡΟΨΥΞΗΣ

ΚΩΔΙΚΟΣ	660059
ΤΙΜΗ	870 €

Βάρος Συσκ: 15,6 kg
Διαστ. Συσκευασίας:
660x275x335 mm



ΤΣΙΜΠΙΔΑ ΥΔΡΟΨΥΞΗΣ

ΚΩΔΙΚΟΣ	660060
ΤΙΜΗ	125 €

Βάρος Συσκ: 2,42 kg
Διαστ. Συσκευασίας:
30x9 mm



ΚΑΡΟΤΣΙ ΜΕΤΑΦΟΡΑΣ

ΚΩΔΙΚΟΣ	660061
ΤΙΜΗ	485 €

Βάρος Συσκ: 2,7 kg
Διαστ. Συσκευασίας:
1145x600x405 mm

04



**ΜΗΧΑΝΗΜΑΤΑ
ΕΠΕΞΕΡΓΑΣΙΑΣ ΞΥΛΟΥ**

13mm
350W

Κωδικός:
42864



16mm
550W

Κωδικός:
42865



Heavy Duty
Βαρέως Τύπου
16αρι

16mm
550W

Κωδικός:
42866



20mm
750W

Κωδικός:
42867



Δράπανο Radial Πάγκου

16mm
550W

Κωδικός:
42801



ΚΩΔΙΚΟΣ	42864 (220V)	42865 (220V)	42866 (220V)	42867 (220V)	42801 (220V)
ΤΥΠΟΣ	ΠΑΓΚΟΥ	ΠΑΓΚΟΥ	ΠΑΓΚΟΥ Β.Τ.	ΠΑΓΚΟΥ	RADIAL ΠΑΓΚΟΥ
ΙΚΑΝΟΤΗΤΑ ΤΡΥΠΗΜΑΤΟΣ (mm)	13	16	16	20	16
ΙΣΧΥΣ (Watt)	350	550	550	750	550
ΤΣΟΚ / ΤΡΥΠΑΝΙ (mm)	13/1,5-13	16/3-16	16/1-16	20/5-20	16
ΔΙΑΔΡΟΜΗ ΤΣΟΚ max. (mm)	50	60	80	80	60
ΟΛΙΚΟ ΥΨΟΣ (mm)	580	840	980	980	800
ΔΙΑΜΕΤΡΟΣ ΚΟΛΩΝΑΣ Ø (mm)	46	58	72	72	58
ΑΠΟΣΤΑΣΗ ΚΩΝΟΥ-ΚΟΛΩΝΑΣ (mm)	105	130	162,5	162,5	130-400
ΔΙΑΣΤΑΣΕΙΣ ΤΡΑΠΕΖΙΟΥ (mm)	160x160	200x200	250x250	250x250	Ø 260
ΤΑΧΥΤΗΤΕΣ	5	12	16	16	12
ΣΤΡΟΦΕΣ (R.P.M.)	620-2620	300-2550	180-2770	180-2770	300-2550
ΚΩΝΟΣ	B16	B16	MT2	MT2	MT2
LASER ΔΙΠΛΗΣ ΔΕΣΜΗΣ	-	-	✓	✓	-
ΔΙΑΣΤΑΣΕΙΣ ΣΥΣΚ. ΜxΠxΥ (mm)	430x340x230	665x415x260	770x450x260	770x450x260	940x405x345
ΒΑΡΟΣ Κ/Μ (kg)	16/17	29/31	42/45	44/47	40/42
ΤΙΜΗ	170 €	310 €	475 €	530 €	500 €



Για μέγγκενες
δραπάνων βλ. σελ. 158



ΚΩΔΙΚΟΣ	42868 (220V)	42869 (220V)	42897 (220V)	42898 (220V)
ΤΥΠΟΣ	ΔΑΠΕΔΟΥ	ΔΑΠΕΔΟΥ	ΔΑΠΕΔΟΥ	ΔΑΠΕΔΟΥ
ΙΚΑΝΟΤΗΤΑ ΤΡΥΠΗΜΑΤΟΣ (mm)	16	20	25	32
ΙΣΧΥΣ (Watt)	550	750	1500	1500
ΤΣΟΚ / ΤΡΥΠΑΝΙ (mm)	16/1-16	20/5-20	20/5-20	20/5-20
ΔΙΑΔΡΟΜΗ ΤΣΟΚ max. (mm)	80	85	120	120
ΟΛΙΚΟ ΥΨΟΣ (mm)	1580	1600	1710	1710
ΔΙΑΜΕΤΡΟΣ ΚΟΛΩΝΑΣ Ø (mm)	72	72	92	92
ΑΠΟΣΤΑΣΗ ΚΩΝΟΥ-ΚΟΛΩΝΑΣ (mm)	162,5	180	220	255
ΔΙΑΣΤΑΣΕΙΣ ΤΡΑΠΕΖΙΟΥ (mm)	250x250	290x290	350x350	420x480
ΤΑΧΥΤΗΤΕΣ	16	16	12	12
ΣΤΡΟΦΕΣ (R.P.M.)	180-2770	180-2770	150-2450	150-2450
ΚΩΝΟΣ	MT2	MT2	MT3	MT4
LASER ΔΙΠΛΗΣ ΔΕΣΜΗΣ	✓	✓	✓	✓
ΔΙΑΣΤΑΣΕΙΣ ΣΥΣΚ. ΜxΠxΥ (mm)	1110x450x275	1140x490x275	1415x650x305	1415x650x305
ΒΑΡΟΣ Κ/Μ (kg)	55/58	68/72	106/110	125/130
ΤΙΜΗ	535 €	655 €	1.130 €	1.300 €

Ø 250
1800W



• Υποδοχή σύνδεσης με σκούπα Ø 35 mm

Ø 250 HEAVY DUTY PRO (Βαρύς Τύπος)
1800W



• Υποδοχή σύνδεσης με σκούπα Ø 35 mm

Ø 315
2000W



- Με μια προέκταση τραπεζιού
- Με τροχούς μεταφοράς
- Υποδοχή αναρρόφησης σκόνης Ø 100 mm
- Δίσκος WIDIA ξύλου Ø 315 mm

ΚΩΔ.: 44140 ΑΝΤΑΛΛΑΚΤΙΚΟΣ ΔΙΣΚΟΣ **ΤΙΜΗ: 22 €**

ΚΩΔΙΚΟΣ	633072	633077	626015
ΙΣΧΥΣ (Watt)	1800	1800	2000
ΤΑΣΗ (V/Hz)	230/50	230/50	230/50
ΣΤΡΟΦΕΣ (rpm)	5000	5000	2950
ΔΙΑΣΤΑΣΕΙΣ ΔΙΣΚΟΥ (mm)	Ø 250 x 30 x 2,8 (24T)	Ø 250 x 30 x 2,8 (24T)	Ø 315 x 30 x 2,8
ΚΟΠΕΣ 0°/45° (mm)	85/65	80/55	83/50
ΔΙΑΣΤΑΣΕΙΣ ΠΑΓΚΟΥ (mm)	583 x 563	640 x 530	800 x 554 (+800 x 400 ΠΡΟΕΚΤΑΣΗ)
ΔΙΑΣΤΑΣΕΙΣ ΣΥΣΚΕΥΑΣΙΑΣ (mm)	710 x 560 x 320	910 x 750 x 370	870 x 590 x 445
ΒΑΡΟΣ Κ/Μ (kg)	19 / 21,3	28,5 / 32	48 / 53
ΤΙΜΗ	310 €	540 €	615 €

Φαλτσοπρίονα Πάγκου

ΦΑΛΤΣΟΠΡΙΟΝΟ Ø 210

Ø 210
1500W

Περιλαμβάνει:
Δίσκο κοπής, μέγγενη, σάκο συλλογής σκόνης



ΦΑΛΤΣΟΠΡΙΟΝΟ 2 ΕΡΓΑΣΙΩΝ Ø 250

Ø 250
1900W

Περιλαμβάνει:
Δίσκο κοπής, μέγγενη, σάκο συλλογής σκόνης

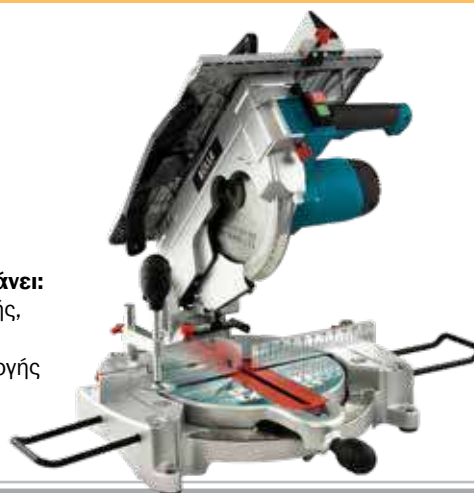

ΚΩΔΙΚΟΣ	633073	63444
ΙΣΧΥΣ (Watt)	1500	1900
ΤΑΧΥΤΗΤΑ (rpm)	5000	4700
ΤΑΣΗ (V/Hz)	230/50	230/50
ΔΙΣΚΟΣ Ø (mm)	210 x 30	250 x 30 (με 60 δόντια)
ΔΙΑΣΤΑΣΕΙΣ ΣΥΣΚΕΥΑΣΙΑΣ (mm)	475 x 365 x 330	590 x 570 x 385
ΒΑΡΟΣ Κ/Μ (kg)	6,8 / 8,2	20 / 22
ΤΙΜΗ	145 €	530 €

ΣΗΜΕΙΩΣΗ: Για κοπές βλέπε διπλανό πίνακα

ΦΑΛΤΣΟΠΡΙΟΝΑ RADIAL

Ø 210
1500W

NEO

Περιλαμβάνει:
 Δίσκο κοπής,
 μέγγενη,
 οδηγό κοπής
 με λέιζερ
 σάκο συλλογής
 σκόνης



Ø 255
1800W

Περιλαμβάνει:
 Δίσκο κοπής,
 μέγγενη,
 οδηγό κοπής
 με λέιζερ, σάκο
 συλλογής σκόνης



ΚΩΔΙΚΟΣ	633090	633048
ΙΣΧΥΣ (Watt)	1500	1800
ΤΑΧΥΤΗΤΑ (rpm)	5000	5000
ΤΑΣΗ (V/Hz)	230/50	230/50
ΔΙΣΚΟΣ Ø (mm)	210 x 30	255 x 30
ΔΙΑΣΤΑΣΕΙΣ ΣΥΣΚΕΥΑΣΙΑΣ (mm)	655 x 455 x 340	885 x 550 x 430
ΒΑΡΟΣ Κ/Μ (kg)	10,5 / 12	17 / 20
ΤΙΜΗ	280 €	440 €

ΣΗΜΕΙΩΣΗ: Για κοπές βλέπε παρακάτω πίνακα

Ø 255
1900W

NEO

Περιλαμβάνει:
 Δίσκο κοπής,
 μέγγενη,
 οδηγό κοπής
 με λέιζερ,
 σάκο συλλογής
 σκόνης





Ø 305
1800W

Περιλαμβάνει:
 Δίσκο κοπής,
 μέγγενη,
 οδηγό κοπής
 με λέιζερ,
 σάκο συλλογής
 σκόνης

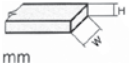
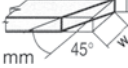
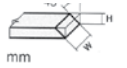

ΚΩΔΙΚΟΣ	633306	63466
ΙΣΧΥΣ (Watt)	1900	1800
ΤΑΧΥΤΗΤΑ (rpm)	4700	5000
ΤΑΣΗ (V/Hz)	230/50	230/50
ΔΙΣΚΟΣ Ø (mm)	255 x 30	305 x 30
ΔΙΑΣΤΑΣΕΙΣ ΣΥΣΚΕΥΑΣΙΑΣ (mm)	740 x 540 x 430	950 x 600 x 490
ΒΑΡΟΣ Κ/Μ (kg)	17,5 / 24	22 / 26
ΤΙΜΗ	565 €	590 €

ΠΙΝΑΚΑΣ ΚΟΠΩΝ

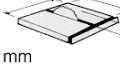
	 0°/90°	 45°/90°	 0°/45°	 45°/45°	 mm
633073	H=55 W=120	H=55 W=80	H=30 W=120	H=30 W=80	-
63444	H=55 W=125	H=55 W=80	H=45 W=125	H=45 W=80	42
633090	H=70 W=220	H=70 W=155	H=35 W=220	H=35 W=155	-
633048	H=90 W=305	H=90 W=215	H=38 W=305	H=38 W=215	-
633306	H=85 W=300	H=85 W=210	H=45 W=300	H=45 W=210	-
63466	H=109 W=315	H=109 W=220	H=66 W=315 (L) H=39 W=315 (R)	H=66 W=220 (L) H=39 W=220 (R)	-

Κωδ. **626007/626008**

Με μαντεμένιο τραπέζι
& οδηγό κοπής διπλού
κλειδώματος (εμπρός-πίσω)

Κωδ. **626006**

Με μαντεμένιο τραπέζι
& οδηγό κοπής διπλού
κλειδώματος (εμπρός-πίσω)

Κωδ. **626024**

Με χυτό τραπέζι
αλουμινίου
& φωτισμό LED - Flexible

Κωδ. **626023**

Με χυτό τραπέζι αλουμινίου
& οδηγό κοπής διπλού
κλειδώματος (εμπρός-πίσω)



ΚΩΔΙΚΟΣ	626023	626024	626006	626007	626008
ΙΣΧΥΣ ΜΟΤΕΡ (Watt)	350	550	750	1500	2200
ΤΑΣΗ (V/Hz)	230/50	230/50	230/50	230/50	230/50
ΑΠΟΣΤΑΣΗ ΚΟΡΔΕΛΑΣ ΚΟΡΜΟΥ (mm)	195	245	335	375	460
ΜΗΚΟΣ ΚΟΡΔΕΛΑΣ (mm)	1430	1848	2480	3050	3405
ΠΛΑΤΟΣ ΚΟΡΔΕΛΑΣ (mm)	3-10	3-10	6-20	6-20	10-40
ΚΛΙΣΗ ΤΡΑΠΕΖΙΟΥ	0° - 45°	0° - 45°	0° - 45°	0° - 45°	0° - 45°
ΥΨΟΣ ΚΟΠΗΣ max. (mm)	90	155	200	250	280
ΔΙΑΣΤΑΣΕΙΣ ΤΡΑΠΕΖΙΟΥ (mm)	300 x 300	350 x 350	500 x 400 (μαντέμι)	535 x 485 (μαντέμι)	535 x 485 (μαντέμι)
ΤΑΧΥΤΗΤΑ ΚΟΡΔΕΛΑΣ (rpm)	900	400 & 800	600 & 720	600	540 & 840
ΔΙΑΣΤΑΣΕΙΣ ΣΥΣΚΕΥΑΣΙΑΣ (mm)	750x395x285	455x385x940	570x400x1270	750x500x1820	790x550x1910
ΒΑΡΟΣ Κ/Μ (kg)	16 / 18	40 / 42	90 / 96	150 / 185	205 / 250
ΤΙΜΗ	255 €	565 €	1.310 €	2.190 €	2.670 €

ΑΝΤΑΛΛΑΚΤΙΚΕΣ ΤΑΙΝΙΕΣ ΞΥΛΟΥ

ΚΩΔΙΚΟΣ	ΠΕΡΙΓΡΑΦΗ	ΔΙΑΣΤΑΣΕΙΣ	ΤΙΜΗ
64078	ΓΙΑ ΚΩΔ. 626023	1430 x 6 mm	10,00 €
64016	ΓΙΑ ΚΩΔ. 626004	1790 x 8,4 mm	18,00 €
64079	ΓΙΑ ΚΩΔ. 626024	1848 x 8,4 mm	19,00 €
64036	ΓΙΑ ΚΩΔ. 626006	2480 x 13 mm	32,00 €
64039	ΓΙΑ ΚΩΔ. 626007	3050 x 16 mm	37,00 €
64037	ΓΙΑ ΚΩΔ. 626008	3405 x 20 mm	45,00 €



ΚΩΔΙΚΟΣ	42603
ΙΣΧΥΣ ΜΟΤΕΡ (Watt)	1250
ΤΑΣΗ (V/Hz)	230/50
ΜΗΚΟΣ ΤΡΑΠΕΖΙΟΥ ΠΛΑΝΙΣΜΑΤΟΣ (mm)	737
ΠΛΑΤΟΣ ΕΡΓΑΣΙΑΣ max. (mm)	204
ΒΑΘΟΣ ΠΛΑΝΙΣΜΑΤΟΣ max. (mm)	2
ΥΨΟΣ ΞΕΧΟΝΔΡΙΣΜΑΤΟΣ max. (mm)	120
ΣΤΡΟΦΕΣ ΤΥΜΠΑΝΟΥ (rpm)	8000
ΑΡΙΘΜΟΣ ΜΑΧΑΙΡΙΩΝ	2
ΚΛΙΣΗ SUPPORT	0° - 45°
ΔΙΑΣΤΑΣΕΙΣ ΣΥΣΚΕΥΑΣΙΑΣ (mm)	830 x 465 x 445
ΒΑΡΟΣ Κ/Μ (kg)	23 / 27
ΤΙΜΗ	550 €

ΚΩΔ.: 64020 ΑΝΤΑΛΛΑΚΤΙΚΟ ΣΕΤ ΜΑΧΑΙΡΙΩΝ **ΤΙΜΗ: 24 €**



ΚΩΔΙΚΟΣ	42662
ΙΣΧΥΣ ΜΟΤΕΡ (Watt)	1500
ΤΑΣΗ (V/Hz)	230/50
ΜΗΚΟΣ ΤΡΑΠΕΖΙΟΥ ΠΛΑΝΙΣΜΑΤΟΣ (mm)	737
ΠΛΑΤΟΣ ΕΡΓΑΣΙΑΣ max. (mm)	210
ΒΑΘΟΣ ΠΛΑΝΙΣΜΑΤΟΣ max. (mm)	2
ΥΨΟΣ ΞΕΧΟΝΔΡΙΣΜΑΤΟΣ max. (mm)	120
ΣΤΡΟΦΕΣ ΤΥΜΠΑΝΟΥ (rpm)	8500
ΑΡΙΘΜΟΣ ΜΑΧΑΙΡΙΩΝ	2
ΚΛΙΣΗ SUPPORT	0° - 45°
ΔΙΑΣΤΑΣΕΙΣ ΣΥΣΚΕΥΑΣΙΑΣ (mm)	830 x 530 x 550
ΒΑΡΟΣ Κ/Μ (kg)	30 / 35
ΤΙΜΗ	660 €

ΚΩΔ.: 64020 ΑΝΤΑΛΛΑΚΤΙΚΟ ΣΕΤ ΜΑΧΑΙΡΙΩΝ **ΤΙΜΗ: 24 €**

Σέγα Ξύλου 16"



ΚΩΔΙΚΟΣ	626016
ΙΣΧΥΣ (Watt)	120
ΔΙΑΣΤΑΣΕΙΣ ΤΡΑΠΕΖΙΟΥ (mm)	415 x 250
ΚΛΙΣΗ ΤΡΑΠΕΖΙΟΥ	0° - 45°
ΤΑΧΥΤΗΤΑ ΣΕΓΑΣ (spm)	400-1600
ΜΗΚΟΣ ΣΕΓΑΣ (mm)	125
ΑΠΟΣΤΑΣΗ ΣΕΓΑΣ-ΚΟΡΜΟΥ (mm)	406
ΑΠΟΣΤΑΣΗ ΤΡΑΠΕΖΙΟΥ- ΒΡΑΧΙΟΝΑ (mm)	58
ΑΠΟΣΤΑΣΗ ΤΡΑΠΕΖΙΟΥ-ΑΝΩ ΟΔΗΓΟΥ (mm)	50
ΔΙΑΣΤΑΣΕΙΣ ΣΥΣΚΕΥΑΣΙΑΣ (mm)	665 x 325 x 350
ΒΑΡΟΣ (kg)	10,8 / 11,6
ΤΙΜΗ	195 €

ΚΩΔ.: 64043 ΑΝΤΑΛΛΑΚΤΙΚΗ ΣΕΓΑ (12 τεμ.) 14Τ **ΤΙΜΗ: 24 €**

455x305 mm

- ✓ Πρακτικό και φιλικό στη χρήση
- ✓ Εύκολη αλλαγή ταχυτήτων
- ✓ Δυνατότητα τοποθέτησης προέκτασης τραπεζιού μήκους 600 mm (optional)
- ✓ Συμπαράδίδεται με πλατώ, πόντα κουκουβάγιας ΜΤ2, πόντα περιστροφής ΜΤ2



ΚΩΔΙΚΟΣ	626020
ΙΣΧΥΣ (Watt)	550
ΑΠΟΣΤΑΣΗ ΜΕΤΑΞΥ ΚΕΝΤΡΩΝ (mm)	455
ΠΕΡΙΣΤΡΟΦΗ ΠΑΝΩ ΑΠΟ ΤΟ ΤΡΑΠΕΖΙ (mm)	305
ΤΑΧΥΤΗΤΑ ΠΕΡΙΣΤΡΟΦΗΣ (rpm)	430-2800 (5 επιλογές)
ΠΛΑΤΩ Ø (mm)	80
ΒΑΣΗ ΣΤΗΡΙΞΗΣ ΚΟΠΙΚΟΥ (mm)	200
ΔΙΑΣΤΑΣΕΙΣ ΣΥΣΚΕΥΑΣΙΑΣ (mm)	840 x 470 x 315
ΒΑΡΟΣ Κ/Μ (kg)	28/30
ΤΙΜΗ	590 €

ΠΡΟΑΙΡΕΤΙΚΟΣ ΕΞΟΠΛΙΣΜΟΣ (βλέπε σελ. 158)

ΚΩΔΙΚΟΣ	ΠΕΡΙΓΡΑΦΗ	ΤΙΜΗ
43290	ΤΣΟΚ ΞΥΛΟΤΟΡΝΟΥ 4 ΣΙΑΓΩΝΩΝ	58 €
43256	ΤΣΟΚ 4 ΣΙΑΓΩΝΩΝ ΑΥΤΟ-ΚΕΝΤΡΑΡΙΖΟΜΕΝΟ	115 €
626022	ΠΡΟΕΚΤΑΣΗ ΤΡΑΠΕΖΙΟΥ 600mm	178 €

1090x370 mm

- ✓ Δυνατότητα περιστροφής κεφαλής και αυτόματο κλείδωμα σε τέσσερις θέσεις 60°, 90°, 120°, 180° για εργασίες εκτός τραπεζιού
- ✓ Ενισχυμένο, βαρέως τύπου τραπέζι
- ✓ Συμπαράδίδεται με πλατώ, πόντα κουκουβάγιας ΜΤ2, πόντα περιστροφής ΜΤ2 και μεταλλική βάση



ΚΩΔΙΚΟΣ	626011
ΙΣΧΥΣ (Watt)	550
ΑΠΟΣΤΑΣΗ ΜΕΤΑΞΥ ΚΕΝΤΡΩΝ (mm)	1090
ΠΕΡΙΣΤΡΟΦΗ ΠΑΝΩ ΑΠΟ ΤΟ ΤΡΑΠΕΖΙ (mm)	370
ΤΑΧΥΤΗΤΑ ΠΕΡΙΣΤΡΟΦΗΣ (rpm)	500-2000 (10 επιλογές)
ΠΛΑΤΩ Ø (mm)	150
ΒΑΣΗ ΣΤΗΡΙΞΗΣ ΚΟΠΙΚΟΥ (mm)	300
ΔΙΑΣΤΑΣΕΙΣ ΣΥΣΚΕΥΑΣΙΑΣ (mm)	1620 x 340 x 430
ΒΑΡΟΣ Κ/Μ (kg)	92 / 96
ΤΙΜΗ	1.040 €

ΠΡΟΑΙΡΕΤΙΚΟΣ ΕΞΟΠΛΙΣΜΟΣ (βλέπε σελ. 158)

ΚΩΔΙΚΟΣ	ΠΕΡΙΓΡΑΦΗ	ΤΙΜΗ
43290	ΤΣΟΚ ΞΥΛΟΤΟΡΝΟΥ	58 €
43256	ΤΣΟΚ 4 ΣΙΑΓΩΝΩΝ ΑΥΤΟ-ΚΕΝΤΡΑΡΙΖΟΜΕΝΟ	115 €
43293	ΕΞΑΡΤΗΜΑ ΑΝΤΙΓΡΑΦΗΣ MC-1100	295 €

ΤΡΙΒΕΙΟ ΤΑΙΝΙΑΣ 4" - ΔΙΣΚΟΥ 6"

- ✓ Οικονομικό τριβείο ταινίας - δίσκου
- ✓ Γρήγορη αλλαγή και τέντωμα της ταινίας
- ✓ Κλίση τραπεζιού ταινίας 0°-90°
- ✓ Κλίση τραπεζιού δίσκου 0°-45°



ΚΩΔΙΚΟΣ	626017
ΙΣΧΥΣ (Watt)	350
ΤΑΣΗ (V/Hz)	230/50
ΔΙΑΣΤΑΣΕΙΣ ΤΑΙΝΙΑΣ (mm)	914x100
ΔΙΑΣΤΑΣΕΙΣ ΔΙΣΚΟΥ (mm)	Ø 150 (VELCRO)
ΤΑΧΥΤΗΤΑ ΤΑΙΝΙΑΣ (m/sec)	4,86
ΤΑΧΥΤΗΤΑ ΔΙΣΚΟΥ (rpm)	1450
ΔΙΑΣΤΑΣΕΙΣ ΣΥΣΚΕΥΑΣΙΑΣ (mm)	500 x 265 x 355
ΒΑΡΟΣ Κ/Μ (kg)	12 / 13
ΤΙΜΗ	185 €

ΑΝΤΑΛΛΑΚΤΙΚΕΣ ΤΑΙΝΙΕΣ 915x102mm

ΚΩΔΙΚΟΣ	ΠΕΡΙΓΡΑΦΗ	ΤΙΜΗ
64047	ΤΑΙΝΙΑ GR60	5,00 €
64048	ΤΑΙΝΙΑ GR80	5,00 €
64049	ΤΑΙΝΙΑ GR120	5,00 €

ΑΝΤΑΛΛΑΚΤΙΚΟΙ ΔΙΣΚΟΙ

Ø 150mm VELCRO

ΚΩΔΙΚΟΣ	ΠΕΡΙΓΡΑΦΗ	ΤΙΜΗ
64087	ΔΙΣΚΟΣ GR60	1,50 €
64088	ΔΙΣΚΟΣ GR80	1,50 €
64089	ΔΙΣΚΟΣ GR120	1,50 €

ΤΡΙΒΕΙΟ ΤΑΙΝΙΑΣ 6" - ΔΙΣΚΟΥ 9" HEAVY DUTY

- ✓ Heavy Duty (Βαρέως Τύπου)
- ✓ Κλίση τραπεζιού ταινίας 0°-90°
- ✓ Κλίση τραπεζιού δίσκου 0°-45°
- ✓ Συμπεριλαμβάνεται η βάση



ΚΩΔΙΚΟΣ	626021
ΙΣΧΥΣ (Watt)	1100
ΤΑΣΗ (V/Hz)	230/50
ΔΙΑΣΤΑΣΕΙΣ ΤΑΙΝΙΑΣ (mm)	1219x152
ΔΙΑΣΤΑΣΕΙΣ ΔΙΣΚΟΥ (mm)	Ø 228 (ΑΥΤΟΚΟΛ.)
ΔΙΑΣΤΑΣΕΙΣ ΣΥΣΚ. (mm)	665 x 425 x 425
ΒΑΡΟΣ Κ/Μ (kg)	40 / 45
ΤΙΜΗ	615 €

ΑΝΤΑΛΛΑΚΤΙΚΕΣ ΤΑΙΝΙΕΣ

ΚΩΔΙΚΟΣ	ΠΕΡΙΓΡΑΦΗ	ΤΙΜΗ
44290	ΤΑΙΝΙΑ GR60	13,00 €
44291	ΤΑΙΝΙΑ GR80	15,00 €
44292	ΤΑΙΝΙΑ GR100	16,00 €
44293	ΤΑΙΝΙΑ GR120	16,00 €
44294	ΤΑΙΝΙΑ GR150	17,00 €
44295	ΤΑΙΝΙΑ GR180	17,00 €

ΑΝΤΑΛΛΑΚΤΙΚΟΙ ΔΙΣΚΟΙ Ø 228mm ΑΥΤΟΚΟΛΛΗΤΟΙ

ΚΩΔΙΚΟΣ	ΠΕΡΙΓΡΑΦΗ	ΤΙΜΗ
64204	ΔΙΣΚΟΣ GR60	7,00 €
64205	ΔΙΣΚΟΣ GR80	7,00 €
64206	ΔΙΣΚΟΣ GR120	7,00 €



- ✓ Κατάλληλος για τη σύνδεση ξυλουργικών μηχανημάτων με υποδοχή αναρρόφησης σκόνης Ø 100mm
- ✓ Τροχήλατη βάση και μικρό βάρος για εύκολη μετακίνηση και προσαρμογή στο χώρο εργασίας

ΚΩΔΙΚΟΣ	626019
ΙΣΧΥΣ (Watt)	550
ΤΑΣΗ (V/Hz)	230-240/50
ΔΙΑΜΕΤΡΟΣ ΦΤΕΡΩΤΗΣ (mm)	295
ΔΙΑΜΕΤΡΟΣ ΕΙΣΟΔΟΥ (mm)	Ø 100
ΑΡΙΘΜΟΣ ΕΙΣΑΓΩΓΩΝ x ΔΙΑΜΕΤΡΟΣ (mm)	1 x 100
ΡΟΗ ΑΕΡΑ (m³/min)	~19,17
ΔΙΑΜΕΤΡΟΣ ΣΑΚΟΥ ΣΥΛΛΟΓΗΣ (mm)	325
ΥΨΟΣ ΣΑΚΟΥ ΣΥΛΛΟΓΗΣ (mm)	700
ΧΩΡΗΤΙΚΟΤΗΤΑ ΣΑΚΟΥ ΣΥΛΛΟΓΗΣ (Lt.)	75
ΔΙΑΣΤΑΣΕΙΣ ΣΥΣΚΕΥΑΣΙΑΣ (mm)	932 x 530 x 428
ΒΑΡΟΣ Κ/Μ (kg)	18 / 21,4
ΤΙΜΗ	290 €

ΕΞΑΡΤΗΜΑΤΑ

ΚΩΔΙΚΟΣ	ΠΕΡΙΓΡΑΦΗ	ΤΙΜΗ
64082	ΣΑΚΟΣ ΣΥΛΛΟΓΗΣ	2,50 €
64081	ΦΙΛΤΡΟ ΠΑΝΙΝΟ	12,00 €



- ✓ Κατάλληλος για τη σύνδεση ξυλουργικών μηχανημάτων με υποδοχή αναρρόφησης σκόνης Ø 100mm
- ✓ Τροχήλατη βάση και χειρολαβή για πιο εύκολη μετακίνηση του μηχανήματος

ΠΡΟΑΙΡΕΤΙΚΟΣ ΕΞΟΠΛΙΣΜΟΣ
 Φίλτρο παρακράτησης σωματιδίων έως 1 µicρο με ενσωματωμένη λαβή για εύκολο καθαρισμό
ΚΩΔΙΚΟΣ: 64024
ΤΙΜΗ: 195 €

ΚΩΔΙΚΟΣ	626001
ΙΣΧΥΣ (Watt)	750
ΤΑΣΗ (V/Hz)	230/50
ΔΙΑΜΕΤΡΟΣ ΦΤΕΡΩΤΗΣ (mm)	Ø 230
ΔΙΑΜΕΤΡΟΣ ΕΙΣΟΔΟΥ (mm)	Ø 100
ΑΡΙΘΜΟΣ ΕΙΣΑΓΩΓΩΝ x ΔΙΑΜΕΤΡΟΣ (mm)	1 x 100
ΡΟΗ ΑΕΡΑ (m³/min)	14,15
ΔΙΑΜΕΤΡΟΣ ΣΑΚΟΥ ΣΥΛΛΟΓΗΣ (mm)	370
ΥΨΟΣ ΣΑΚΟΥ ΣΥΛΛΟΓΗΣ (mm)	640
ΧΩΡΗΤΙΚΟΤΗΤΑ ΣΑΚΟΥ ΣΥΛΛΟΓΗΣ (Lt.)	57
ΔΙΑΣΤΑΣΕΙΣ ΣΥΣΚΕΥΑΣΙΑΣ (mm)	760 x 450 x 460
ΒΑΡΟΣ Κ/Μ (kg)	26 / 29
ΤΙΜΗ	430 €

ΕΞΑΡΤΗΜΑΤΑ

ΚΩΔΙΚΟΣ	ΠΕΡΙΓΡΑΦΗ	ΤΙΜΗ
64013	ΣΑΚΟΣ ΣΥΛΛΟΓΗΣ	4,00 €
64012	ΦΙΛΤΡΟ ΠΑΝΙΝΟ	16,00 €



- ✓ Κατάλληλος για τη σύνδεση 2 ξυλουργικών μηχανημάτων ταυτόχρονα με υποδοχή αναρρόφησης σκόνης Ø 100mm
- ✓ Τροχήλατη βάση και χειρολαβή για πιο εύκολη μετακίνηση του μηχανήματος

ΠΡΟΑΙΡΕΤΙΚΟΣ ΕΞΟΠΛΙΣΜΟΣ
 Φίλτρο παρακράτησης σωματιδίων έως 1 µicρο με ενσωματωμένη λαβή για εύκολο καθαρισμό
ΚΩΔΙΚΟΣ: 64025
ΤΙΜΗ: 240 €

ΚΩΔΙΚΟΣ	626002
ΙΣΧΥΣ (Watt)	1500
ΤΑΣΗ (V/Hz)	230/50
ΔΙΑΜΕΤΡΟΣ ΦΤΕΡΩΤΗΣ (mm)	Ø 300
ΕΙΣΟΔΟΣ - ΥΠΟΔΟΧΣ ΑΝΑΡΡΟΦΗΣΗΣ (mm)	Ø 125 ή 2 x 100 (με χρήση αντάπτορα V)
ΡΟΗ ΑΕΡΑ (m³/min)	42,15
ΔΙΑΜΕΤΡΟΣ ΣΑΚΟΥ ΣΥΛΛΟΓΗΣ (mm)	500
ΥΨΟΣ ΣΑΚΟΥ ΣΥΛΛΟΓΗΣ (mm)	850
ΧΩΡΗΤΙΚΟΤΗΤΑ ΣΑΚΟΥ ΣΥΛΛΟΓΗΣ (Lt.)	153
ΔΙΑΣΤΑΣΕΙΣ ΣΥΣΚΕΥΑΣΙΑΣ (mm)	920 x 580 x 580
ΒΑΡΟΣ Κ/Μ (kg)	43 / 47
ΤΙΜΗ	590 €

ΕΞΑΡΤΗΜΑΤΑ

ΚΩΔΙΚΟΣ	ΠΕΡΙΓΡΑΦΗ	ΤΙΜΗ
64015	ΣΑΚΟΣ ΣΥΛΛΟΓΗΣ	5,00 €
64014	ΦΙΛΤΡΟ ΠΑΝΙΝΟ	19,00 €

ΔΙΣΚΟΙ ΚΟΠΗΣ ΑΛΟΥΜΙΝΙΟΥ

Δίσκοι κοπής για μη σιδηρούχα μέταλλα, προφίλ αλουμινίου, με επίπεδα-τραπεζοειδή δόντια και αρνητική γωνία.

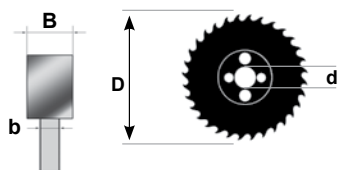

ΚΩΔΙΚΟΣ	ΤΥΠΟΣ	D	B	b	d	Z	ΤΙΜΗ
48189	BE - 16548	165	2,4	1,6	20	48	20 €
48188	BE - 19060	190	3,5	3,0	30	60	24 €
48192	BA - 21060	210	3,5	2,6	30	60	38 €
48178	BA - 25080	250	3,5	3,0	30	80	55 €
48179	BA - 30096	300	3,5	3,0	30	96	82 €
48191	BA - 305962	305	3,5	3,0	30	96	79 €
48180	BA - 350108	350	3,5	3,0	30	108	93 €

ΔΙΣΚΟΙ ΚΟΠΗΣ ΞΥΛΟΥ ΓΙΑ ΔΙΣΚΟΠΡΙΟΝΑ ΧΕΙΡΟΣ

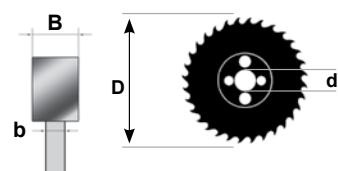

ΚΩΔΙΚΟΣ	ΤΥΠΟΣ	D	B	b	d	Z	ΤΙΜΗ
48181	BE - 16040	160	2,4	1,6	20	40	17 €
48189	BE - 16548	165	2,4	1,6	20	48	20 €
48182	BE - 18040	180	2,4	1,6	30	40	19 €
48183	BE - 19040	190	2,4	1,6	30	40	24 €
48169	BW - 21048	210	3,2	2,2	30	48	34 €
48184	BE - 23548	235	2,8	1,8	30	48	36 €
48185	BE - 25060	250	2,8	1,8	30	60	44 €
48190	BW - 30560	305	3,2	2,2	30	60	62 €

ΔΙΣΚΟΙ ΚΟΠΗΣ ΞΥΛΟΥ ΓΙΑ ΦΑΛΤΣΟΠΡΙΟΝΑ

Δίσκοι γενικής χρήσης με εναλλασσόμενο φάλτσο δοντιών (τσαπραζωτά) και θετική γωνία κοπής. Κοπή ξύλου, κόντρα πλακέ, MDF, μοριοσανίδας, μαλακού ξύλου σε επιτραπέζια πριόνια και φαλτσοπριόνια.

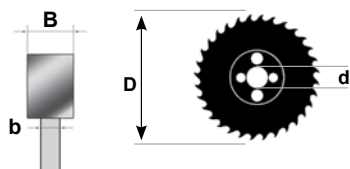

ΚΩΔΙΚΟΣ	ΤΥΠΟΣ	D	B	b	d	Z	ΤΙΜΗ
48170	BW - 18042	180	3,2	2,2	30	42	24 €
48171	BW - 20048	200	3,2	2,2	30	48	30 €
48172	BW - 25060	250	3,2	2,2	30	60	52 €
48173	BW - 30072	300	3,2	2,2	30	72	69 €
48175	BW - 30096	300	3,2	2,2	30	96	81 €
48174	BW - 35084	350	3,5	2,5	30	84	83 €

ΔΙΣΚΟΙ ΚΟΠΗΣ ΞΥΛΟΥ ΓΙΑ ΠΑΝΕΛ ΔΙΠΛΗΣ ΟΨΗΣ-ΜΕΛΑΜΙΝΗΣ

Κατάλληλοι για μελαμίνες και τεμαχισμό πάνελ διπλής όψης χωρίς πρόκοψη.

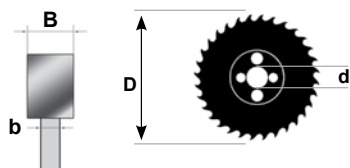

ΚΩΔΙΚΟΣ	ΤΥΠΟΣ	D	B	b	d	Z	ΤΙΜΗ
48186	BL - 25080	250	3,2	2,2	30	80	56 €
48187	BL - 30096	300	3,2	2,2	30	96	82 €

ΔΑΧΤΥΛΙΔΙΑ ΜΕΤΑΤΡΟΠΗΣ (ΑΝΤΑΠΤΟΡΕΣ) ΔΙΣΚΩΝ



ΚΩΔΙΚΟΣ	ΤΥΠΟΣ	ΤΙΜΗ
48195	Adaptor 20 x 16 x 2,0 mm	5,00 €
48196	Adaptor 30 x 16 x 2,0 mm	5,00 €
48193	Adaptor 30 x 20 x 1,2 mm	5,00 €
48197	Adaptor 30 x 20 x 2,0 mm	5,00 €
48198	Adaptor 30 x 25 x 2,0 mm	5,00 €
48199	Adaptor 30 x 32 x 2,0 mm	5,00 €

Μέγγενες Μαντεμένιες για Δράπανα Κολωνάτα

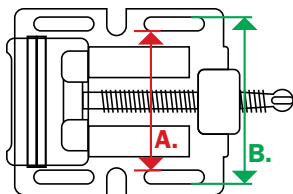

ΚΩΔΙΚΟΣ	44016	44017	44018	44019
ΠΕΡΙΓΡΑΦΗ	75 mm (3")	100 mm (4")	125 mm (5")	150 mm (6")
ΠΛΑΤΟΣ ΣΙΑΓΩΝΩΝ (mm)	78	100	125	150
ΥΨΟΣ ΣΙΑΓΩΝΩΝ (mm)	19	26	26	26
ΜΕΓΙΣΤΟ ΑΝΟΙΓΜΑ (mm)	78	110	128	150
ΔΙΑΣΤΑΣΕΙΣ ΣΥΣΚ. (mm)	60x150x200	70x180x240	70x270x210	80x235x295
ΒΑΡΟΣ Κ/Μ (kg)	2,0 / 2,6	3,0 / 3,3	4,1 / 4,3	5,5 / 5,7
ΤΙΜΗ	22 €	27 €	35 €	45 €

ΑΠΟΣΤΑΣΕΙΣ ΟΠΩΝ (ΔΙΑΓΡΑΜΜΑ ΜΕΓΕΤΗΣ)

ΚΩΔΙΚΟΣ	44016	44017	44018	44019
ΑΠΟΣΤΑΣΗ ΟΠΩΝ A.	99 mm	119 mm	143 mm	168 mm
ΑΠΟΣΤΑΣΗ ΟΠΩΝ B.	123 mm	147 mm	175 mm	200 mm

Εξαρτήματα Ξυλότορνων

ΠΡΟΕΚΤΑΣΗ ΤΡΑΠΕΖΙΟΥ 600mm



ΠΡΟΕΚΤΑΣΗ ΤΡΑΠΕΖΙΟΥ 600mm
(ΓΙΑ ΞΥΛΟΤΟΡΝΟ 455x305 mm
ΚΩΔ. 626020)

ΚΩΔΙΚΟΣ 626022
ΤΙΜΗ 178 €

ΕΞΑΡΤΗΜΑ ΑΝΤΙΓΡΑΦΗΣ ΓΙΑ ΞΥΛΟΤΟΡΝΟ



ΕΞΑΡΤΗΜΑ ΑΝΤΙΓΡΑΦΗΣ MC-900
(ΓΙΑ ΞΥΛΟΤΟΡΝΟ 900x300 mm
ΚΩΔ. 626010)

ΚΩΔΙΚΟΣ 43292
ΤΙΜΗ 280 €

ΕΞΑΡΤΗΜΑ ΑΝΤΙΓΡΑΦΗΣ MC-1100
(ΓΙΑ ΞΥΛΟΤΟΡΝΟ 1090x350 mm
ΚΩΔ. 626011)

ΚΩΔΙΚΟΣ 43293
ΤΙΜΗ 295 €

ΤΣΟΚ ΞΥΛΟΤΟΡΝΟΥ 4 ΣΙΑΓΩΝΩΝ

ΚΑΤΑΛΛΗΛΟ ΓΙΑ:
ΚΩΔ. 626009
ΚΩΔ. 626010
ΚΩΔ. 626011

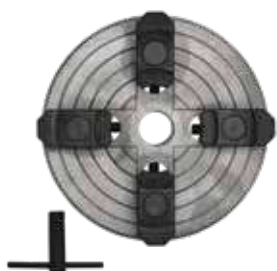

ΚΩΔΙΚΟΣ 43290
ΤΙΜΗ 58 €

ΤΣΟΚ 4 ΣΙΑΓΩΝΩΝ ΑΥΤΟ-ΚΕΝΤΡΑΡΙΖΟΜΕΝΟ 45 - 75mm

ΚΑΤΑΛΛΗΛΟ ΓΙΑ:
ΚΩΔ. 626009
ΚΩΔ. 626010
ΚΩΔ. 626011



ΚΩΔΙΚΟΣ 43256
ΤΙΜΗ 115 €

05



**ΜΗΧΑΝΗΜΑΤΑ
ΕΠΕΞΕΡΓΑΣΙΑΣ ΜΕΤΑΛΛΟΥ**

ΦΟΡΗΤΟ (Ξηράς Κοπής)



ΚΩΔΙΚΟΣ	63240
ΙΣΧΥΣ (Watt)	370
ΤΑΣΗ (V)	230
ΤΑΧΥΤΗΤΑ ΤΑΙΝΙΑΣ (m/min)	45
ΔΙΑΣΤΑΣΕΙΣ ΤΑΙΝΙΑΣ (mm)	1470x13x0,65 - 14 TPI
ΔΙΑΣΤΑΣΕΙΣ ΣΥΣΚΕΥΑΣΙΑΣ (mm)	340x730x450
ΒΑΡΟΣ Κ/Μ (kg)	26,5 / 29
ΤΙΜΗ	990 €

ΑΝΤΑΛΛΑΚΤΙΚΕΣ ΤΑΙΝΙΕΣ ΚΟΠΗΣ

ΚΟΠΕΣ	●	■
0°	100	150 x 100
45°	60	100 x 60

ΚΩΔΙΚΟΣ	ΠΕΡΙΓΡΑΦΗ	ΤΙΜΗ
44751	1470x13x0,65 mm Z8/12	28 €
44752	1470x13x0,65 mm Z10/14	28 €



- ✓ Ξηράς κοπής
- ✓ Με υδραυλικό έμβολο για αυτόματη κάθοδο της κεφαλής
- ✓ Στιβαρή κατασκευή με μπράτσο και τραπέζι από χυτοσίδηρο
- ✓ Με λαβή & τροχήλατη βάση για εύκολη μετακίνηση

ΚΩΔΙΚΟΣ	63241
ΙΣΧΥΣ (Watt)	550
ΤΑΣΗ (V)	230
ΤΑΧΥΤΗΤΑ ΤΑΙΝΙΑΣ (m/min)	23 / 34 / 54
ΔΙΑΣΤΑΣΕΙΣ ΤΑΙΝΙΑΣ (mm)	1640x13x0,6 - 14 TPI
ΔΙΑΣΤΑΣΕΙΣ ΣΥΣΚΕΥΑΣΙΑΣ (mm)	950x450x550 +650x445x255 (ΒΑΣΗ)
ΒΑΡΟΣ Κ/Μ (kg)	70 / 72
ΤΙΜΗ	1.210 €

Σημ.: Στην τιμή συμπεριλαμβάνεται η βάση/stand

ΚΟΠΕΣ	●	■
0°	128	150 x 100
- 45°	90	90 x 75
+ 60°	50	56 x 50

ΑΝΤΑΛΛΑΚΤΙΚΕΣ ΤΑΙΝΙΕΣ ΚΟΠΗΣ

ΚΩΔΙΚΟΣ	ΠΕΡΙΓΡΑΦΗ	ΤΙΜΗ
44797	1638x13x0,65 mm 14 T.P.I	30 €



- ✓ Υγράς κοπής
- ✓ Με υδραυλικό έμβολο για αυτόματη κάθοδο της κεφαλής
- ✓ Με σύστημα υδρόψυξης
- ✓ Στιβαρή κατασκευή με μπράτσο και τραπέζι από χυτοσίδηρο

ΚΩΔΙΚΟΣ	63244
ΙΣΧΥΣ (Watt)	900
ΤΑΣΗ (V)	230
ΤΑΧΥΤΗΤΑ ΤΑΙΝΙΑΣ (m/min)	80
ΔΙΑΣΤΑΣΕΙΣ ΤΑΙΝΙΑΣ (mm)	2100x20x0,9 - 7 TPI
ΔΙΑΣΤΑΣΕΙΣ ΣΥΣΚΕΥΑΣΙΑΣ (mm)	1260x550x900 +750x560x150 (ΒΑΣΗ)
ΒΑΡΟΣ Κ/Μ (kg)	164 / 200
ΤΙΜΗ	3.350 €

Σημ.: Στην τιμή συμπεριλαμβάνεται η βάση/stand

ΑΝΤΑΛΛΑΚΤΙΚΕΣ ΤΑΙΝΙΕΣ ΚΟΠΗΣ

ΚΟΠΕΣ	●	■	■
0°	170	170	210 x 140
45°	120	110	-
60°	70	60	-

ΚΩΔΙΚΟΣ	ΠΕΡΙΓΡΑΦΗ	ΤΙΜΗ
48301	2100x20x0,9 mm, Z4/6	39 €
48303	2100x20x0,9 mm, Z6/10	39 €
48304	2100x20x0,9 mm, Z8/12	39 €
48348	2100x20x0,9 mm, Z10/14	39 €



- ✓ Γγράς κοπής
- ✓ Με υδραυλικό έμβολο για αυτόματη κάθοδο της κεφαλής
- ✓ Με σύστημα υδρόψυξης
- ✓ Στιβαρή κατασκευή με μπράτσο και τραπέζι από χυτοσίδηρο

ΚΩΔΙΚΟΣ	63239
ΙΣΧΥΣ (Watt)	550/900
ΤΑΣΗ (V)	400
ΤΑΧΥΤΗΤΑ ΤΑΙΝΙΑΣ (m/min)	40/80
ΔΙΑΣΤΑΣΕΙΣ ΤΑΙΝΙΑΣ (mm)	2100x20x0,9 - 7 TPI
ΔΙΑΣΤΑΣΕΙΣ ΣΥΣΚΕΥΑΣΙΑΣ (mm)	1260x550x900 +750x560x150 (ΒΑΣΗ)
ΒΑΡΟΣ Κ/Μ (kg)	164 / 200
ΤΙΜΗ	3.340 €

Σημ.: Στην τιμή συμπεριλαμβάνεται η βάση/stand

ΑΝΤΑΛΛΑΚΤΙΚΕΣ ΤΑΙΝΙΕΣ ΚΟΠΗΣ

ΚΟΠΕΣ	●	■	■
0°	170	170	210 x 140
45°	120	110	-
60°	70	60	-

ΚΩΔΙΚΟΣ	ΠΕΡΙΓΡΑΦΗ	ΤΙΜΗ
48301	2100x20x0,9 mm, Z4/6	39 €
48303	2100x20x0,9 mm, Z6/10	39 €
48304	2100x20x0,9 mm, Z8/12	39 €
48348	2100x20x0,9 mm, Z10/14	39 €



- ✓ Γγράς κοπής
- ✓ Με υδραυλικό έμβολο για αυτόματη κάθοδο της κεφαλής
- ✓ Με σύστημα υδρόψυξης
- ✓ Στιβαρή κατασκευή με μπράτσο και τραπέζι από χυτοσίδηρο

ΚΩΔΙΚΟΣ	63242
ΙΣΧΥΣ (Watt)	1100
ΤΑΣΗ (V)	400
ΤΑΧΥΤΗΤΑ ΤΑΙΝΙΑΣ (m/min)	36/72
ΔΙΑΣΤΑΣΕΙΣ ΤΑΙΝΙΑΣ (mm)	2460x27x0,9 - 7 TPI
ΔΙΑΣΤΑΣΕΙΣ ΣΥΣΚΕΥΑΣΙΑΣ (mm)	1460x580x1040 +830x780x170 (ΒΑΣΗ)
ΒΑΡΟΣ Κ/Μ (kg)	220 / 264
ΤΙΜΗ	3.890 €

Σημ.: Στην τιμή συμπεριλαμβάνεται η βάση/stand

ΑΝΤΑΛΛΑΚΤΙΚΕΣ ΤΑΙΝΙΕΣ ΚΟΠΗΣ

ΚΟΠΕΣ	●	■	■
0°	220	160	260 x 110
45°	150	110	-
60°	90	80	-

ΚΩΔΙΚΟΣ	ΠΕΡΙΓΡΑΦΗ	ΤΙΜΗ
48314	2460x27x0,9 mm, Z5/7	47 €
48315	2460x27x0,9 mm, Z6/10	47 €
48316	2460x27x0,9 mm, Z8/12	47 €



- ✓ Γγράς κοπής
- ✓ Με υδραυλικό έμβολο για αυτόματη κάθοδο της κεφαλής
- ✓ Με σύστημα υδρόψυξης
- ✓ Στιβαρή κατασκευή με μπράτσο και τραπέζι από χυτοσίδηρο

ΚΩΔΙΚΟΣ	63243
ΙΣΧΥΣ (Watt)	1500
ΤΑΣΗ (V)	400
ΤΑΧΥΤΗΤΑ ΤΑΙΝΙΑΣ (m/min)	36/72
ΔΙΑΣΤΑΣΕΙΣ ΤΑΙΝΙΑΣ (mm)	2725x27x0,9 - 7 TPI
ΔΙΑΣΤΑΣΕΙΣ ΣΥΣΚΕΥΑΣΙΑΣ (mm)	1600x720x1050 +1100x760x185 (ΒΑΣΗ)
ΒΑΡΟΣ Κ/Μ (kg)	341 / 394
ΤΙΜΗ	5.500 €

Σημ.: Στην τιμή συμπεριλαμβάνεται η βάση/stand

ΑΝΤΑΛΛΑΚΤΙΚΕΣ ΤΑΙΝΙΕΣ ΚΟΠΗΣ

ΚΟΠΕΣ	●	■	■
0°	250	240	310 x 240
45°	200	170	190 x 170
60°	120	95	120 x 95

ΚΩΔΙΚΟΣ	ΠΕΡΙΓΡΑΦΗ	ΤΙΜΗ
48360	2725x27x0,9 mm, Z4/6	52 €
48361	2725x27x0,9 mm, Z5/7	52 €
48362	2725x27x0,9 mm, Z6/10	52 €
48363	2725x27x0,9 mm, Z8/12	52 €

Μηχανουργικοί Τόρνοι Variable Speed (Μεταβλητής ταχύτητας)



Περιλαμβάνει σταθερή πόντα MT2, σετ κλειδιών συναρμολόγησης και σετ γραναζιών για σπειρώματα

350mm
180mm

Κωδικός:
43238



- ✓ ΨΗΦΙΑΚΗ ΕΝΔΕΙΞΗ ΤΑΧΥΤΗΤΑΣ ΠΕΡΙΣΤΡΟΦΗΣ
- ✓ Ηλεκτρονική ρύθμιση στροφών
- ✓ Διακόπτης αλλαγής φοράς περιστροφής
- ✓ Διακόπτης ασφαλείας άμεσης διακοπής λειτουργίας
- ✓ Brushless μοτέρ



Περιλαμβάνει σταθερές πόντες MT2 & MT4, σετ κλειδιών συναρμολόγησης και σετ γραναζιών για σπειρώματα

NEO

750mm
250mm

Κωδικός:
63255



- ✓ ΨΗΦΙΑΚΗ ΕΝΔΕΙΞΗ ΤΑΧΥΤΗΤΑΣ ΠΕΡΙΣΤΡΟΦΗΣ
- ✓ Ηλεκτρονική ρύθμιση στροφών
- ✓ Διακόπτης αλλαγής φοράς περιστροφής
- ✓ Διακόπτης ασφαλείας άμεσης διακοπής λειτουργίας
- ✓ Brushless μοτέρ



Περιλαμβάνει σταθερές πόντες MT3 & MT5-3, συσταλή κώνου MT5-3, σετ κλειδιών συναρμολόγησης και σετ γραναζιών για σπειρώματα

750mm
290mm

Κωδικός:
43242



- ✓ ΨΗΦΙΑΚΗ ΕΝΔΕΙΞΗ ΤΑΧΥΤΗΤΑΣ ΠΕΡΙΣΤΡΟΦΗΣ
- ✓ Ηλεκτρονική ρύθμιση στροφών
- ✓ Διακόπτης αλλαγής φοράς περιστροφής
- ✓ Διακόπτης ασφαλείας άμεσης διακοπής λειτουργίας
- ✓ Brushless μοτέρ

ΚΩΔΙΚΟΣ	43238	63255	43242
ΙΣΧΥΣ (W)	750	1100	1500
ΑΠΟΣΤΑΣΗ ΜΕΤΑΞΥ ΚΕΝΤΡΩΝ (mm)	350	750	750
ΠΕΡΙΣΤΡ. ΠΑΝΩ ΑΠΟ ΤΟ ΤΡΑΠΕΖΙ (mm)	180	250	290
ΚΩΝΟΣ ΑΞΟΝΑ ΠΕΡΙΣΤΡΟΦΗΣ	M.T.3	M.T.4	M.T.5
ΦΩΛΙΑ ΑΞΟΝΑ (mm)	20	26	38
ΤΑΧΥΤΗΤΑ ΠΕΡΙΣΤΡΟΦΗΣ (rpm)	100-2250 (μεταβλητή)	50-2500 (μεταβλητή)	50-2000 (μεταβλητή)
ΜΕΤΡΙΚΑ ΣΠΕΙΡΩΜΑΤΑ (mm)	0,5 - 2,5	0,2 - 3,5	0,2 - 3,5
ΣΠΕΙΡΩΜΑΤΑ ΣΕ INCH	18 (12-52 T.P.I)	21 (8-56 T.P.I)	21 (8-56 T.P.I)
ΤΣΟΚ Ø (mm)	100 (3 σιαγόνων)	125 (3 σιαγόνων)	160 (3 σιαγόνων)
ΚΩΝΟΣ ΕΜΒΟΛΟΥ ΠΟΝΤΑΣ	M.T.2	M.T.2	M.T.3
ΔΙΑΣΤΑΣΕΙΣ ΣΥΣΚΕΥΑΣΙΑΣ (mm)	820 x 325 x 380	1500 x 570 x 570	1450 x 700 x 750
ΒΑΡΟΣ Κ/Μ (kg)	43 / 49	135 / 155	210 / 240
ΤΙΜΗ	1.500 €	3.670 €	5.900 €

ΝΕΑ ΣΕΙΡΑ
Με
Κινητήρα
BRUSHLESS



Για μέγγκενες
φρεζοδράπανων
βλ. σελ. 171



Κλίση κεφαλής δεξιά-αριστερά ± 90°



Πρισματική κολώνα



- Κιβώτιο με ηλεκτρονική ρύθμιση στροφών
- Με ψηφιακό οδηγό βάθους ακρίβειας 0,01mm

ΚΩΔΙΚΟΣ	42835	42836
ΙΚΑΝΟΤΗΤΑ ΤΡΥΠΗΜΑΤΟΣ (mm)	25	32
ΦΡΕΖΑΡΙΣΜΑΤΟΣ (mm)	63	76
ΚΟΛΛΟΥΖΙΕΡΑΣ		
ΔΙΑΝΟΙΞΗ ΑΥΛΑΚΑΣ max. (mm)	16	20
ΑΠΟΣΤΑΣΗ ΚΩΝΟΥ-ΤΡΑΠΕΖΙΟΥ (mm)	370	470
ΑΠΟΣΤΑΣΗ ΑΞΟΝΑ-ΚΟΛΩΝΑΣ (mm)	160	180
ΔΙΑΔΡΟΜΗ ΚΩΝΟΥ (Αξονα) (mm)	50	50
ΚΩΝΟΣ	M.T.3	M.T.3
ΟΛΙΚΟ ΥΨΟΣ (mm)	780	1020
ΙΣΧΥΣ ΜΟΤΕΡ (W)/ΤΑΣΗ (V)	1100/230 (BRUSHLESS)	1500/230 (BRUSHLESS)
ΣΤΡΟΦΕΣ (rpm)	100 - 2250	100 - 2250
ΤΑΧΥΤΗΤΕΣ	Μεταβλητή	Μεταβλητή
ΜΠΡΟΣ-ΠΙΣΩ ΔΙΑΔΡΟΜΗ ΤΡΑΠΕΖΙΟΥ (mm)	140	205
ΑΡΙΣΤΕΡΑ-ΔΕΞΙΑ ΔΙΑΔΡΟΜΗ ΤΡΑΠΕΖΙΟΥ (mm)	485	580
ΔΙΑΣΤΑΣΕΙΣ ΤΡΑΠΕΖΙΟΥ (mm)	700x180	840x210
ΔΙΑΣΤΑΣΕΙΣ ΣΥΣΚ. (mm)	730 x 710 x 880	850 x 890 x 1120
ΒΑΡΟΣ Κ/Μ (kg)	120 / 145	230 / 270
ΤΙΜΗ	2.910 €	4.300 €

90Lt.



- ✓ Τύπος άμμου: ναλοσφαιρίδια, οξειδίο του αλουμινίου ✓ Κοκκομετρία 40/80
- ✓ Με εσωτερικό φωτισμό

ΚΩΔΙΚΟΣ	43245
ΩΦΕΛ. ΕΣΩΤ. ΧΩΡΟΣ ΕΡΓΑΣΙΑΣ (mm)	485x485x370
ΔΙΑΣΤΑΣΕΙΣ ΤΖΑΜΙΟΥ (mm)	485x395
ΔΙΑΣΤΑΣΗ ΠΟΡΤΑΣ (mm)	534x441
ΠΑΡΟΧΗ (Lt./min.)	>600 (8 bar)
ΔΙΑΣΤΑΣΕΙΣ ΣΥΣΚ. (mm)	640x510x520
ΒΑΡΟΣ Κ/Μ (kg)	18 / 20
ΤΙΜΗ	280 €

ΑΝΤΑΛΛΑΚΤΙΚΑ ΕΞΑΡΤΗΜΑΤΑ

ΚΩΔ.	ΠΕΡΙΓΡΑΦΗ	ΤΙΜΗ
43294	ΠΙΣΤΟΛΙ ΑΜΜΟΒΟΛΗΣ ΜΕ ΣΕΤ ΚΕΡΑΜ. ΜΠΕΚ (∅ 4,5,6,7mm)	22 €
43299	ΣΕΤ ΚΕΡΑΜ. ΜΠΕΚ (∅ 4,5,6,7mm)	7 €

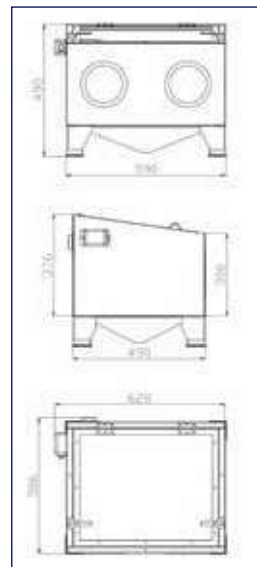

110Lt.



- ✓ Τύπος άμμου: ναλοσφαιρίδια, οξειδίο του αλουμινίου
- ✓ Κοκκομετρία 40/80
- ✓ Με εσωτερικό φωτισμό

ΚΩΔΙΚΟΣ	43246
ΩΦΕΛ. ΕΣΩΤ. ΧΩΡΟΣ ΕΡΓΑΣΙΑΣ (mm)	690x450x415
ΔΙΑΣΤΑΣΕΙΣ ΤΖΑΜΙΟΥ (mm)	570x265
ΔΙΑΣΤΑΣΗ ΠΟΡΤΑΣ (mm)	456x405
ΠΑΡΟΧΗ (Lt./min.)	>600 (8 bar)
ΔΙΑΣΤΑΣΕΙΣ ΣΥΣΚ. (mm)	760x488x720
ΒΑΡΟΣ Κ/Μ (kg)	26,5 / 28
ΤΙΜΗ	340 €

ΑΝΤΑΛΛΑΚΤΙΚΑ ΕΞΑΡΤΗΜΑΤΑ

ΚΩΔ.	ΠΕΡΙΓΡΑΦΗ	ΤΙΜΗ
43294	ΠΙΣΤΟΛΙ ΑΜΜΟΒΟΛΗΣ ΜΕ ΣΕΤ ΚΕΡΑΜ. ΜΠΕΚ (∅ 4,5,6,7mm)	22 €
43299	ΣΕΤ ΚΕΡΑΜ. ΜΠΕΚ (∅ 4,5,6,7mm)	7 €

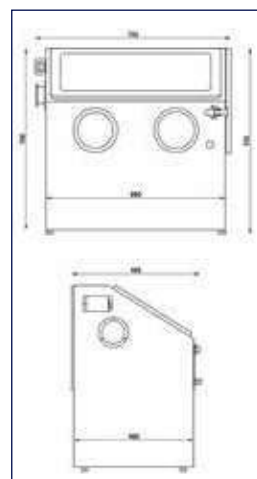

190Lt.



- ✓ Τύπος άμμου: ναλοσφαιρίδια, οξειδίο του αλουμινίου
- ✓ Κοκκομετρία 40/80
- ✓ Με εσωτερικό φωτισμό

ΚΩΔΙΚΟΣ	43247
ΩΦΕΛ. ΕΣΩΤ. ΧΩΡΟΣ ΕΡΓΑΣΙΑΣ (mm)	758x505x465
ΔΙΑΣΤΑΣΕΙΣ ΤΖΑΜΙΟΥ (mm)	570x265
ΔΙΑΣΤΑΣΗ ΠΟΡΤΑΣ (mm)	766x405
ΠΑΡΟΧΗ (Lt./min.)	>600 (8 bar)
ΔΙΑΣΤΑΣΕΙΣ ΣΥΣΚΕΥΑΣΙΑΣ (mm)	800x545x720
ΒΑΡΟΣ Κ/Μ (kg)	28 / 31
ΤΙΜΗ	550 €

ΑΝΤΑΛΛΑΚΤΙΚΑ ΕΞΑΡΤΗΜΑΤΑ

ΚΩΔ.	ΠΕΡΙΓΡΑΦΗ	ΤΙΜΗ
43294	ΠΙΣΤΟΛΙ ΑΜΜΟΒΟΛΗΣ ΜΕ ΣΕΤ ΚΕΡΑΜ. ΜΠΕΚ (∅ 4,5,6,7mm)	22 €
43299	ΣΕΤ ΚΕΡΑΜ. ΜΠΕΚ (∅ 4,5,6,7mm)	7 €

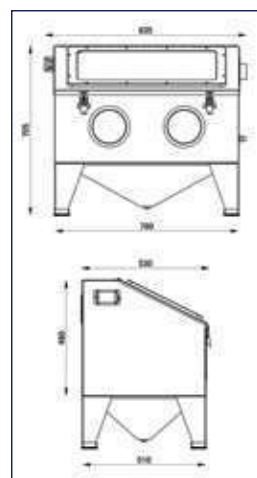

220Lt.

- ✓ Ενισχυμένη καμπίνα αμμοβολής 220 Lt. με πλαϊνό πορτάκι και εσωτερικό φωτισμό
- ✓ Συνοδεύεται με πιστόλι αμμοβολής, 4 μπεκ αμμοβολής \varnothing 4, 5, 6, 7 mm και 5 ανταλλακτικές μεμβράνες προστασίας τζαμιού
- ✓ Τύπος άμμου: υαλοσφαιρίδια, οξειδίο του αλουμινίου
- ✓ Κοκκομετρία 40/80



ΚΩΔΙΚΟΣ	43241
ΩΦΕΛ. ΕΣΩΤ. ΧΩΡΟΣ ΕΡΓΑΣΙΑΣ (mm)	860x560x550
ΔΙΑΣΤΑΣΕΙΣ ΤΖΑΜΙΟΥ (mm)	570x270
ΔΙΑΣΤΑΣΗ ΠΟΡΤΑΣ (mm)	560x480
ΠΑΡΟΧΗ (Lt./min.)	>600 (8 bar)
ΔΙΑΣΤΑΣΕΙΣ ΣΥΣΚΕΥΑΣΙΑΣ (mm)	960x620x630
ΒΑΡΟΣ Κ/Μ (kg)	42 / 47
ΤΙΜΗ	710 €

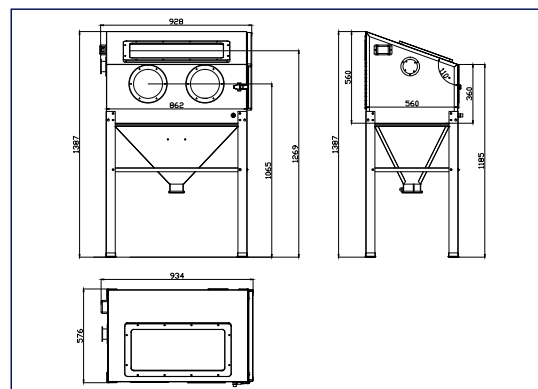

ΑΝΤΑΛΛΑΚΤΙΚΑ ΕΞΑΡΤΗΜΑΤΑ

ΚΩΔ.	ΠΕΡΙΓΡΑΦΗ	ΤΙΜΗ
43294	ΠΙΣΤΟΛΙ ΑΜΜΟΒΟΛΗΣ ΜΕ ΣΕΤ ΚΕΡΑΜ. ΜΠΕΚ (\varnothing 4,5,6,7mm)	22 €
43299	ΣΕΤ ΚΕΡΑΜ. ΜΠΕΚ (\varnothing 4,5,6,7mm)	7 €

350Lt.

- ✓ Επαγγελματική καμπίνα αμμοβολής 350 Lt. πλαϊνό πορτάκι και ενσωματωμένο πίνακα με ρύθμιση πίεσης και μανόμετρο
- ✓ Διαθέτει εσωτερικό φωτισμό και ποδοπεντάλ
- ✓ Συνοδεύεται με αναρροφητήρα/συλλέκτη σκόνης, γάντια προστασίας, πιστόλι αμμοβολής, 3 μπεκ αμμοβολής \varnothing 5, 6, 7 mm και 3 ανταλλακτικές μεμβράνες προστασίας τζαμιού
- ✓ Τύπος άμμου: υαλοσφαιρίδια, οξειδίο του αλουμινίου
- ✓ Κοκκομετρία 40/80



ΚΩΔΙΚΟΣ	43243
ΩΦΕΛ. ΕΣΩΤ. ΧΩΡΟΣ ΕΡΓΑΣΙΑΣ (mm)	940x600x580
ΔΙΑΣΤΑΣΕΙΣ ΤΖΑΜΙΟΥ (mm)	650x345
ΔΙΑΣΤΑΣΗ ΠΟΡΤΑΣ (mm)	550x540 (310)
ΠΑΡΟΧΗ (Lt./min.)	>900 (8 bar)
ΔΙΑΣΤΑΣΕΙΣ ΣΥΣΚΕΥΑΣΙΑΣ (mm)	1310x1020x800
ΒΑΡΟΣ Κ/Μ (kg)	97 / 111
ΤΙΜΗ	1.790 €

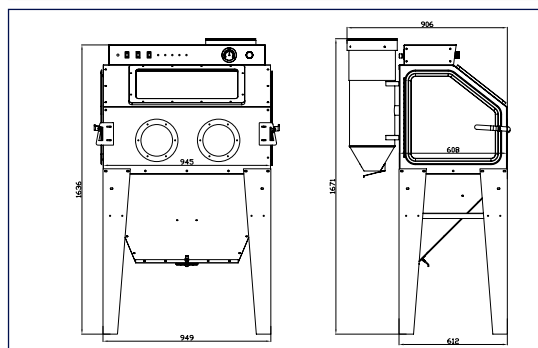

ΑΝΤΑΛΛΑΚΤΙΚΑ ΕΞΑΡΤΗΜΑΤΑ

ΚΩΔ.	ΠΕΡΙΓΡΑΦΗ	ΤΙΜΗ
43294	ΠΙΣΤΟΛΙ ΑΜΜΟΒΟΛΗΣ ΜΕ ΣΕΤ ΚΕΡΑΜ. ΜΠΕΚ (\varnothing 4,5,6,7mm)	22 €
43299	ΣΕΤ ΚΕΡΑΜ. ΜΠΕΚ (\varnothing 4,5,6,7mm)	7 €

420Lt.

- ✓ Επαγγελματική καμπίνα αμμοβολής 420 Lt. με 2 πλαϊνά πορτάκια, ανοιγόμενη πάνω θυρίδα (καπάκι) και εσωτερικό φωτισμό ✓ Συνοδεύεται με αναρροφητήρα/συλλέκτη σκόνης, ποδοπεντάλ, ρυθμιστή πίεσης και πιστόλι αμμοβολής με 4 μπεκ \varnothing 6 mm (2 τεμ.) και \varnothing 7 mm (2 τεμ.). Επίσης συνοδεύεται με 5 ανταλλακτικές μεμβράνες προστασίας τζαμιού και 5 προστασίας εσωτερικής λάμπας
- ✓ Τύπος άμμου: ναλοσφαιρίδια, οξειδίο του αλουμινίου
- ✓ Κοκκομετρία 40/80



ΚΩΔΙΚΟΣ	43240
ΩΦΕΛ. ΕΣΩΤ. ΧΩΡΟΣ ΕΡΓΑΣΙΑΣ (mm)	1215x600x580
ΔΙΑΣΤΑΣΕΙΣ ΤΖΑΜΙΟΥ (mm)	570x265
ΔΙΑΣΤΑΣΗ ΠΟΡΤΑΣ (mm)	550x535 (315)
ΠΑΡΟΧΗ (Lt./min.)	>900 (8 bar)
ΔΙΑΣΤΑΣΕΙΣ ΣΥΣΚ. (mm)	1270x1250x760
ΒΑΡΟΣ Κ/Μ (kg)	120 / 157
ΤΙΜΗ	2.300 €

ΑΝΤΑΛΛΑΚΤΙΚΑ ΕΞΑΡΤΗΜΑΤΑ

ΚΩΔ.	ΠΕΡΙΓΡΑΦΗ	ΤΙΜΗ
43295	ΠΙΣΤΟΛΙ ΑΜΜΟΒ. ΜΕ ΜΠΕΚ \varnothing 6mm	57 €
43297	ΚΕΡΑΜΙΚΟ ΜΠΕΚ \varnothing 6mm	4 €
43298	ΚΕΡΑΜΙΚΟ ΜΠΕΚ \varnothing 7mm	4 €

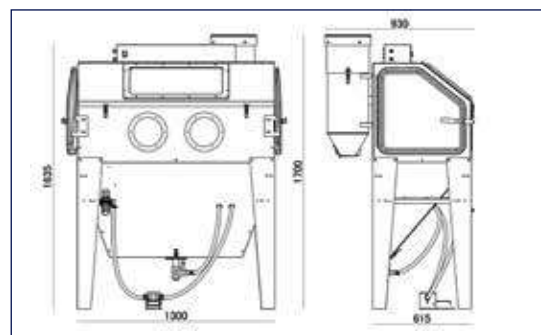

990Lt.

- ✓ Επαγγελματική καμπίνα αμμοβολής 990 Lt. ✓ Ανοιγόμενη πάνω θυρίδα (καπάκι) και εσωτερικός φωτισμός
- ✓ Συνοδεύεται με αναρροφητήρα/συλλέκτη σκόνης, ποδοπεντάλ, ρυθμιστή πίεσης, πιστόλι αμμοβολής και 4 μπεκ \varnothing 6 mm (2 τεμ.) και \varnothing 7 mm (2 τεμ.) ✓ Τύπος άμμου: ναλοσφαιρίδια, οξειδίο του αλουμινίου
- ✓ Κοκκομετρία 40/80



ΚΩΔΙΚΟΣ	43244
ΩΦΕΛ. ΕΣΩΤ. ΧΩΡΟΣ ΕΡΓΑΣΙΑΣ (mm)	1180x890x825
ΔΙΑΣΤΑΣΕΙΣ ΤΖΑΜΙΟΥ (mm)	695x325
ΔΙΑΣΤΑΣΗ ΠΟΡΤΑΣ (mm)	1000x480 / 1000x320
ΠΑΡΟΧΗ (Lt./min.)	>900 (8 bar)
ΔΙΑΣΤΑΣΕΙΣ ΣΥΣΚ. (mm)	1330x960x1070
ΒΑΡΟΣ Κ/Μ (kg)	160 / 190
ΤΙΜΗ	3.550 €

ΑΝΤΑΛΛΑΚΤΙΚΑ ΕΞΑΡΤΗΜΑΤΑ

ΚΩΔ.	ΠΕΡΙΓΡΑΦΗ	ΤΙΜΗ
43295	ΠΙΣΤΟΛΙ ΑΜΜΟΒ. ΜΕ ΜΠΕΚ \varnothing 6mm	57 €
43297	ΚΕΡΑΜΙΚΟ ΜΠΕΚ \varnothing 6mm	4 €
43298	ΚΕΡΑΜΙΚΟ ΜΠΕΚ \varnothing 7mm	4 €

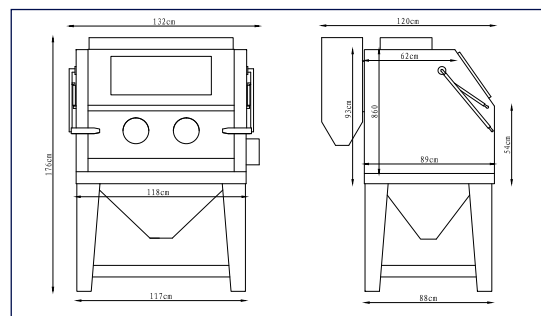



- ✓ Τύπος άμμου: ναλοσφαιρίδια, οξειδίο του αλουμινίου, χαλυβοσφαιρίδιο και χαλυβότριμμα
- ✓ Κοκκομετρία 40/80
- ✓ Συνοδεύεται με: μπεκ \varnothing 2, 2,5, 3, 3,5 mm, εύκαμπτο σωλήνα 2,5m, πιστόλι αμμοβολής, χωνί πλήρωσης άμμου και μάσκα

ΚΩΔΙΚΟΣ	43249
ΜΕΓΙΣΤΗ ΠΙΕΣΗ ΛΕΙΤΟΥΡΓΙΑΣ (bar)	8,5
ΔΟΧΕΙΟ ΠΙΕΣΗΣ (Lt.)	76
ΩΦΕΛΙΜΟΣ ΧΩΡΟΣ ΔΟΧΕΙΟΥ (Lt.)	66
ΠΑΡΟΧΗ (Lt./min.)	400 - 700
ΔΙΑΣΤΑΣΕΙΣ ΣΥΣΚΕΥΑΣΙΑΣ (mm)	420 x 450 x 880
ΒΑΡΟΣ Κ/Μ (kg)	23 / 25
ΤΙΜΗ	415 €

ΑΝΤΑΛΛΑΚΤΙΚΑ ΕΞΑΡΤΗΜΑΤΑ

ΚΩΔΙΚΟΣ	ΠΕΡΙΓΡΑΦΗ	ΤΙΜΗ
43251	ΣΕΤ ΜΠΕΚ	7 €
43252	ΠΙΣΤΟΛΙ ΑΜΜΟΒΟΛΗΣ	22 €
43253	ΣΕΤ ΛΑΣΤΙΧΟ ΣΤΕΓΑΝΩΣΗΣ ΜΠΕΚ	4 €
43254	ΤΖΑΜΙ ΓΙΑ ΜΑΣΚΑ	4 €



ΠΡΟΣΤΑΤΕΥΤΙΚΗ ΜΑΣΚΑ ΑΜΜΟΒΟΛΗΣ

ΚΩΔΙΚΟΣ	43257
ΤΙΜΗ	35 €



- ✓ Τύπος άμμου: ναλοσφαιρίδια, οξειδίο του αλουμινίου, χαλυβοσφαιρίδιο και χαλυβότριμμα
- ✓ Κοκκομετρία 40/80
- ✓ Συνοδεύεται με: μπεκ \varnothing 2, 2,5, 3, 3,5 mm, εύκαμπτο σωλήνα 2,5m, πιστόλι αμμοβολής, χωνί πλήρωσης άμμου και μάσκα

ΚΩΔΙΚΟΣ	43250
ΜΕΓΙΣΤΗ ΠΙΕΣΗ ΛΕΙΤΟΥΡΓΙΑΣ (bar)	8,5
ΔΟΧΕΙΟ ΠΙΕΣΗΣ (Lt.)	76
ΩΦΕΛΙΜΟΣ ΧΩΡΟΣ ΔΟΧΕΙΟΥ (Lt.)	44
ΠΑΡΟΧΗ (Lt./min.)	400 - 700
ΔΙΑΣΤΑΣΕΙΣ ΣΥΣΚΕΥΑΣΙΑΣ (mm)	430 x 370 x 830
ΒΑΡΟΣ Κ/Μ (kg)	25,5 / 27,5
ΤΙΜΗ	420 €

ΑΝΤΑΛΛΑΚΤΙΚΑ ΕΞΑΡΤΗΜΑΤΑ

ΚΩΔΙΚΟΣ	ΠΕΡΙΓΡΑΦΗ	ΤΙΜΗ
43251	ΣΕΤ ΜΠΕΚ	7 €
43252	ΠΙΣΤΟΛΙ ΑΜΜΟΒΟΛΗΣ	22 €
43253	ΣΕΤ ΛΑΣΤΙΧΟ ΣΤΕΓΑΝΩΣΗΣ ΜΠΕΚ	4 €
43254	ΤΖΑΜΙ ΓΙΑ ΜΑΣΚΑ	4 €



ΠΡΟΣΤΑΤΕΥΤΙΚΗ ΜΑΣΚΑ ΑΜΜΟΒΟΛΗΣ

ΚΩΔΙΚΟΣ	43257
ΤΙΜΗ	35 €

2" ΦΟΡΗΤΟΣ ΒΙΔΟΛΟΓΟΣ



ΚΩΔΙΚΟΣ	43367
ΙΣΧΥΣ (Watt)	1700
ΜΕΓΕΘΟΣ ΣΩΛΗΝΑ	1/2" - 2"
ΤΑΣΗ / ΣΥΧΝΟΤΗΤΑ (V/Hz)	230/50
ΔΙΑΣΤ. ΣΥΣΚΕΥΑΣΙΑΣ (mm)	180 x 810 x 500
ΒΑΡΟΣ Κ/Μ (kg)	22 / 24,5
ΤΙΜΗ	890 €

Περιλαμβάνει:

- πρακτικό βαλιτσάκι μεταφοράς
- 6 κουκουάρες 1/2", 3/4", 1", 1 1/4", 1 1/2", 2"
- αντάπτορα για κουκουάρες 1/2" - 1"
- μέγγενη • λιπαντήρα

OPTIONAL

ΤΡΙΠΟΔΟ - ΜΕΓΓΕΝΗ ΣΩΛΗΝΩΝ 1/8" - 6"

- Μαντεμένα βάση
- Μέγγενη αλυσίδας
- Πρακτική για στήριξη σωλήνων προς επεξεργασία



ΚΩΔΙΚΟΣ	43360
ΤΙΜΗ	370 €

ΒΙΔΟΛΟΓΟΣ 2"



ΚΩΔΙΚΟΣ	43368
ΙΣΧΥΣ (Watt)	1000
ΜΕΓΕΘΟΣ ΣΩΛΗΝΑ	1/2" - 2"
ΤΑΣΗ / ΣΥΧΝΟΤΗΤΑ (V/Hz)	230/50
ΤΑΧΥΤΗΤΑ (rpm)	28
ΔΙΑΣΤΑΣΕΙΣ ΣΥΣΚΕΥΑΣΙΑΣ (mm)	570 x 450 x 760
ΒΑΡΟΣ Κ/Μ (kg)	60 / 74
ΤΙΜΗ	1.480 €

Περιλαμβάνει:

- 2 σετ μαχαίρια (1/2" - 3/4"), (1" - 2") BSPT
- Φιλιέρα αυτόματου ανοίγματος • Κόφτη • Ξύστρα
- Μαχαίρι κόφτη ενισχυμένου τύπου
- Ποδοπεντάλ εκκίνησης • Αντλία ψυκτελαίου
- Βάση (τρίποδο) • Εργαλειοθήκη με λιπαντήρα

**ΤΣΟΚ ΣΩΛΗΝΟΜΑΣΤΩΝ
1/2" - 2" BSPT (OPTIONAL)**

ΚΩΔΙΚΟΣ	43361
ΤΙΜΗ	395 €

Για τεχνικά χαρακτηριστικά βλ. σελ. 170

ΒΙΔΟΛΟΓΟΣ 4" ΒΑΡΕΩΣ ΤΥΠΟΥ



ΚΩΔΙΚΟΣ	43366
ΙΣΧΥΣ (Watt)	1500
ΜΕΓΕΘΟΣ ΣΩΛΗΝΑ	1/2" - 4"
ΤΑΣΗ / ΣΥΧΝΟΤΗΤΑ (V/Hz)	230/50
ΤΑΧΥΤΗΤΑ (rpm)	
ΓΙΑ ΣΠΕΙΡΩΜΑ 1/2" - 3/4"	36
ΓΙΑ ΣΠΕΙΡΩΜΑ 1" - 2"	20
ΓΙΑ ΣΠΕΙΡΩΜΑ 2" 1/2 - 4"	11
ΔΙΑΣΤΑΣΕΙΣ ΣΥΣΚΕΥΑΣΙΑΣ (mm)	670 x 655 x 920
ΒΑΡΟΣ Κ/Μ (kg)	155 / 175
ΤΙΜΗ	4.740 €

Περιλαμβάνει:

- 3 σετ μαχαίρια (1/2" - 3/4"), (1" - 2"), (2" 1/2 - 4") BSPT
- 2 φιλιέρες (1/2" - 2"), (2" 1/2 - 4") αυτόματου ανοίγματος
- Αντλία ψυκτελαίου • Κόφτη • Ξύστρα
- Μαχαίρι κόφτη ενισχυμένου τύπου
- Βάση (4 πόδια στήριξης)
- Ποδοπεντάλ εκκίνησης

**ΤΣΟΚ ΣΩΛΗΝΟΜΑΣΤΩΝ
1/2" - 2" BSPT (OPTIONAL)**

ΚΩΔΙΚΟΣ	43361
ΤΙΜΗ	395 €

Για τεχνικά χαρακτηριστικά βλ. σελ. 170

ΧΕΙΡΟΚΙΝΗΤΟΣ ΚΟΥΡΜΠΑΔΟΡΟΣ ΧΑΛΚΟΥ



- Κουρμαδόρος χαλκού με καλούπια 1/4"- 7/8" (GB/T 3091, DIN2440, EN10255, BS1387)
- Μέγιστη γωνία κουρπαρίσματος 90°

ΚΩΔΙΚΟΣ	43377
ΔΙΑΣΤΑΣΕΙΣ ΣΥΣΚ. (mm)	550 x 320 x 90
ΒΑΡΟΣ (kg)	5
ΤΙΜΗ	210 €

ΥΔΡΑΥΛΙΚΟΙ ΚΟΥΡΜΠΑΔΟΡΟΙ



- Κουρμαδόρος με καλούπια 1/2" - 2" (GB/T 3091, DIN2440, EN10255, BS1387)
- Μέγιστη γωνία κουρπαρίσματος 90°
- Μέγιστη πίεση 13 τόνοι
- Με τρίποδο

ΚΩΔΙΚΟΣ	43375
ΔΙΑΣΤΑΣΕΙΣ ΣΥΣΚ. (mm)	730 x 320 x 200
ΒΑΡΟΣ (kg)	48
ΤΙΜΗ	395 €



- Κουρμαδόρος με καλούπια 1/2" - 3" (GB/T 3091, DIN2440, EN10255, BS1387)
- Μέγιστη γωνία κουρπαρίσματος 90°
- Μέγιστη πίεση 20 τόνοι
- Με τρίποδο

ΚΩΔΙΚΟΣ	43376
ΔΙΑΣΤΑΣΕΙΣ ΣΥΣΚ. (mm)	940 x 400 x 210
ΒΑΡΟΣ (kg)	100
ΤΙΜΗ	710 €

ΑΝΤΑΛΛΑΚΤΙΚΕΣ ΜΗΤΡΕΣ



1/2"

ΚΩΔΙΚΟΣ	ΤΙΜΗ
43385	8 €



3/4"

ΚΩΔΙΚΟΣ	ΤΙΜΗ
43386	10 €



1"

ΚΩΔΙΚΟΣ	ΤΙΜΗ
43387	13 €



1-1/4"

ΚΩΔΙΚΟΣ	ΤΙΜΗ
43388	19 €



1-1/2"

ΚΩΔΙΚΟΣ	ΤΙΜΗ
43389	23 €



2"

ΚΩΔΙΚΟΣ	ΤΙΜΗ
43390	35 €



2-1/2"

ΚΩΔΙΚΟΣ	ΤΙΜΗ
43391	70 €



3"

ΚΩΔΙΚΟΣ	ΤΙΜΗ
43392	85 €

Εξαρτήματα Βιδολόγων

ΓΙΑ ΚΩΔΙΚΟ ΒΙΔΟΛΟΓΟΥ	43304	43314	43364/43368	43306	43307	43366
ΤΥΠΟΣ ΒΙΔΟΛΟΓΟΥ	TT-50G	TT-50A	SQ50C	TT-100	TT-100HD	SQ100F
ΜΑΧΑΙΡΙΑ	RD type	RD type	F4 ή RD Type	Type 100	RD type	RD type
ΣΕΤ 1/2" - 3/4"	43329 (BSPT) 95€	43329 (BSPT) 95€	43320 (BSPT) 95€ 43329 (BSPT) 95€	43353 (BSPT) 95€ 43358 (NPT) 95€	43329 (BSPT) 95€	43329 (BSPT) 95€
ΣΕΤ 1" - 2"	43330 (BSPT) 95€	43330 (BSPT) 95€	43321 (BSPT) 95€ 43330 (BSPT) 95€	43354 (BSPT) 95€ 43357 (NPT) 95€	43330 (BSPT) 95€	43330 (BSPT) 95€
ΣΕΤ 2-1/2" - 4"	-	-	-	43355 (BSPT) 95€ 43356 (NPT) 95€	43347 (BSPT) 175€ 43337 (NPT) 175€	43347 (BSPT) 175€ 43337 (NPT) 175€

ΜΑΧΑΙΡΙΑ RD TYPE

Για Φιλιέρα 1/2"-3/4"

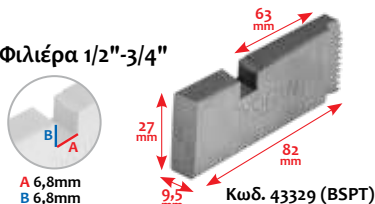

Για Φιλιέρα 1"-2"

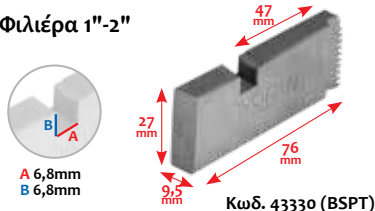

Για Φιλιέρα 2-1/2"-4"
Κωδ. 43347 (BSPT)

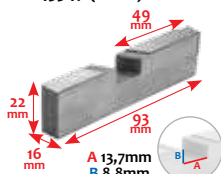

Για Φιλιέρα 2-1/2"-4"
Κωδ. 43337 (NPT)

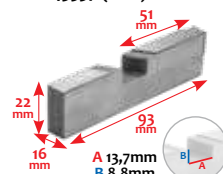

ΜΑΧΑΙΡΙΑ TYPE 100

Για Φιλιέρα 1/2"-3/4"

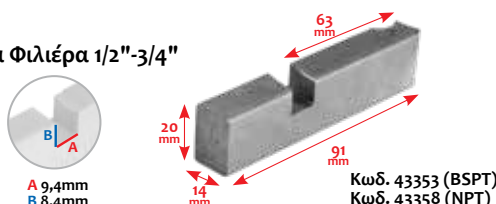

Για Φιλιέρα 1"-2"
Κωδ. 43354 (BSPT)

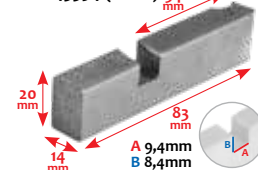

Για Φιλιέρα 1"-2"
Κωδ. 43357 (NPT)

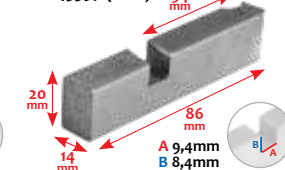

Για Φιλιέρα 2-1/2"-4"
Κωδ. 43355 (BSPT)

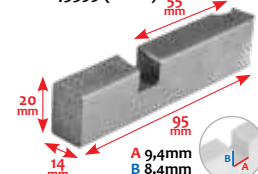

Για Φιλιέρα 2-1/2"-4"
Κωδ. 43356 (NPT)

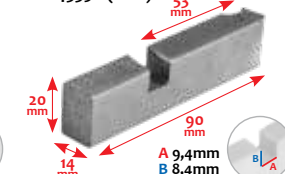

ΜΑΧΑΙΡΙΑ F4

Για Φιλιέρα 1/2"-3/4"

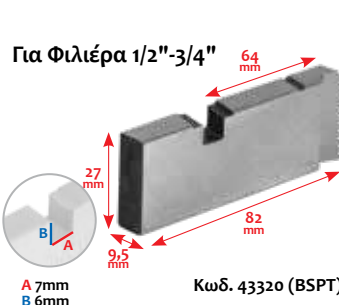

Για Φιλιέρα 1"-2"

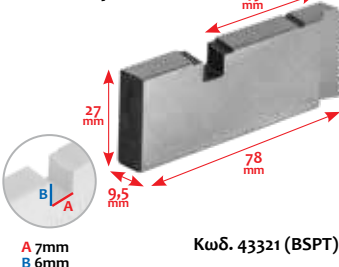

ΓΙΑ ΚΩΔΙΚΟ ΒΙΔΟΛΟΓΟΥ	43304	43314	43364/43368	43306	43307	43366
ΦΙΛΙΕΡΕΣ						
1/2" - 2"	43323 - 240€	43323 - 240€	43315 (F4) 190€ 43323 (RD) 240€	43350 - 145€	43327 - 240€	43327 - 240€
2-1/2" - 4"	-	-	-	43318 - 255€	43328 - 390€	43328 - 390€



ΓΙΑ ΚΩΔΙΚΟ ΒΙΔΟΛΟΓΟΥ	43304	43314	43364	43368	43306	43307	43366
ΚΟΦΤΗΣ ΣΩΛΗΝΑ	43338 - 120€	43338 - 120€	43338 - 120€	43338 - 120€	43339 - 155€	43339 - 155€	43339 - 155€
ΜΑΧΑΙΡΑΚΙ ΚΟΦΤΗ	43344 - 6,00€	43344 - 6,00€	43344 - 6,00€	43344 - 6,00€	43344 - 6,00€	43344 - 6,00€	43344 - 6,00€
ΞΥΣΤΡΑ	43341 - 60€	43341 - 60€	43341 - 60€	43341 - 60€	43342 - 75€	43343 - 75€	43343 - 75€
ΤΣΟΚ ΣΩΛΗΝΟΜΑΣΤΩΝ	43361 - 395€	-	-	43361 - 395€	-	-	43361 - 395€



Ραυλιέρες (Stands)



STAND ΠΡΙΟΝΙΩΝ ΜΕ ΜΟΝΟ ΡΑΟΥΛΟ

ΚΩΔΙΚΟΣ	47604
ΡΑΟΥΛΟ (mm)	∅ 52 x 352
ΦΟΡΤΙΟ (kg)	400
ΥΨΟΣ (mm)	580 - 970
ΒΑΡΟΣ Κ/Μ (kg)	11,8/ 12,6
ΤΙΜΗ	135 €



STAND ΠΡΙΟΝΙΩΝ ΜΕ 2 ΡΑΟΥΛΑ

ΚΩΔΙΚΟΣ	47605
ΡΑΟΥΛΟ (mm)	∅ 52 x 128
ΦΟΡΤΙΟ (kg)	400
ΥΨΟΣ (mm)	580 - 970
ΒΑΡΟΣ Κ/Μ (kg)	11,8/ 12,6
ΤΙΜΗ	140 €

ΣΤΑΘΕΡΗ ΜΕ 7 ΡΑΟΥΛΑ



ΚΩΔΙΚΟΣ	47607
ΡΑΟΥΛΟ (mm)	∅ 60 x 360
ΜΗΚΟΣ (mm)	2000
ΦΟΡΤΙΟ (kg)	700
ΠΛΑΤΟΣ (mm)	420
ΥΨΟΣ (mm)	670 - 1030
ΒΑΡΟΣ Κ/Μ (kg)	34/37
ΤΙΜΗ	395 €

ΠΤΥΣΣΟΜΕΝΗ ΜΕ 9 ΡΑΟΥΛΑ



ΚΩΔΙΚΟΣ	47603
ΡΑΟΥΛΟ (mm)	∅ 50 x 485
ΜΗΚΟΣ (mm)	450 - 1300
ΦΟΡΤΙΟ (kg)	130
ΠΛΑΤΟΣ (mm)	585
ΥΨΟΣ (mm)	670 - 920
ΒΑΡΟΣ Κ/Μ (kg)	36/37
ΤΙΜΗ	425 €

Δίσκοι για Δισκοπρίονα Σιδήρου

ΔΙΣΚΟΙ HSS

∅ ΔΙΣΚΟΥ	ΚΩΔΙΚΟΣ	ΠΕΡΙΓΡΑΦΗ	ΤΙΜΗ
225 mm	64701	Δίσκος Σιδήρου HSS - DMo5, ∅ 225 x 2,0 x 32 mm, T4/Z180	60 €
250 mm	64702	Δίσκος Σιδήρου HSS - DMo5, ∅ 250 x 2,0 x 32 mm, T4/Z200	68 €
250 mm	64703	Δίσκος Σιδήρου HSS - DMo5, ∅ 250 x 2,0 x 32 mm, T6/Z128	68 €
275 mm	64705	Δίσκος Σιδήρου HSS - DMo5, ∅ 275 x 2,5 x 32 mm, T4/Z220	110 €
300 mm	64706	Δίσκος Σιδήρου HSS - DMo5, ∅ 300 x 2,5 x 32 mm, T4/Z220	133 €
315 mm	64704	Δίσκος Σιδήρου HSS - DMo5, ∅ 315 x 2,5 x 32 mm, T4/Z240	142 €

ΔΙΣΚΟΙ ΓΙΑ ΑΝΟΞΕΙΔΩΤΑ (5% ΚΟΒΑΛΤΙΟ)

∅ ΔΙΣΚΟΥ	ΚΩΔΙΚΟΣ	ΠΕΡΙΓΡΑΦΗ	ΤΙΜΗ
250 mm	64707	Δίσκος Ανοξειδωτων HSS - Co5, ∅ 250 x 2,0 x 32 mm, T4/Z200	65 €



Μέγγκενες Φρεζοδράπανων Ατσάλινες



ΚΩΔΙΚΟΣ	64050	64051	64052	64053 (LONG)
ΠΕΡΙΓΡΑΦΗ	100 mm (4")	125 mm (5")	160 mm (6,3")	160 mm (6,3")
ΠΛΑΤΟΣ ΣΙΑΓΩΝΩΝ (mm)	100	125	160	160
ΥΨΟΣ ΣΙΑΓΩΝΩΝ (mm)	32	40	45	45
ΜΕΓΙΣΤΟ ΑΝΟΙΓΜΑ (mm)	100	125	170	200
ΒΑΡΟΣ Κ/Μ (kg)	13/14	20/21	31/32	32/33
ΤΙΜΗ	125 €	179 €	295 €	305 €

ΠΡΟΑΙΡΕΤΙΚΟΣ ΕΞΟΠΛΙΣΜΟΣ



STANDS ΒΑΣΕΙΣ ΤΟΡΝΩΝ

ΚΩΔΙΚΟΣ	ΠΕΡΙΓΡΑΦΗ	ΤΙΜΗ
43281	STAND - ΒΑΣΗ ΤΟΡΝΟΥ (ΓΙΑ ΚΩΔ.:43209)	335 €
43265	STAND - ΒΑΣΗ ΤΟΡΝΟΥ (ΓΙΑ ΚΩΔ.:43201)	355 €
43285	STAND - ΒΑΣΗ ΤΟΡΝΟΥ (ΓΙΑ ΚΩΔ.:43202)	375 €



ΚΑΒΑΛΕΤΑ ΣΤΑΘΕΡΑ

ΚΩΔΙΚΟΣ	ΠΕΡΙΓΡΑΦΗ	ΤΙΜΗ
43269	ΚΑΒΑΛΕΤΟ ΣΤΑΘΕΡΟ ΤΟΡΝΟΥ (ΓΙΑ ΚΩΔ.:43209)	73 €
43266	ΚΑΒΑΛΕΤΟ ΣΤΑΘΕΡΟ ΤΟΡΝΟΥ (ΓΙΑ ΚΩΔ.:43201)	78 €
43272	ΚΑΒΑΛΕΤΟ ΣΤΑΘΕΡΟ ΤΟΡΝΟΥ (ΓΙΑ ΚΩΔ.:43202)	85 €



ΚΑΒΑΛΕΤΑ ΚΙΝΟΥΜΕΝΑ

ΚΩΔΙΚΟΣ	ΠΕΡΙΓΡΑΦΗ	ΤΙΜΗ
43273	ΚΑΒΑΛΕΤΟ ΚΙΝΟΥΜΕΝΟ ΤΟΡΝΟΥ (ΓΙΑ ΚΩΔ.:43209)	65 €
43267	ΚΑΒΑΛΕΤΟ ΚΙΝΟΥΜΕΝΟ ΤΟΡΝΟΥ (ΓΙΑ ΚΩΔ.:43201)	69 €
43276	ΚΑΒΑΛΕΤΟ ΚΙΝΟΥΜΕΝΟ ΤΟΡΝΟΥ (ΓΙΑ ΚΩΔ.:43202)	79 €



ΠΛΑΤΩ

ΚΩΔΙΚΟΣ	ΠΕΡΙΓΡΑΦΗ	ΤΙΜΗ
43277	ΠΛΑΤΩ Ø 160 mm ΤΟΡΝΟΥ (ΓΙΑ ΚΩΔ.:43209)	71 €
43268	ΠΛΑΤΩ Ø 175 mm ΤΟΡΝΟΥ (ΓΙΑ ΚΩΔ.:43201)	75 €
43280	ΠΛΑΤΩ Ø 260 mm ΤΟΡΝΟΥ (ΓΙΑ ΚΩΔ.:43202)	79 €



ΤΣΟΚ

ΚΩΔΙΚΟΣ	ΠΕΡΙΓΡΑΦΗ	ΑΝΟΙΓΜΑ ΣΙΑΓΩΝΩΝ	ΤΙΜΗ
63225	ΤΣΟΚ 3 ΣΙΑΓΩΝΩΝ 100 mm	Ø 100 mm	220 €
63223	ΤΣΟΚ 3 ΣΙΑΓΩΝΩΝ 135 mm	Ø 135 mm	235 €
63217	ΤΣΟΚ 3 ΣΙΑΓΩΝΩΝ 160 mm	Ø 160 mm	305 €
63224	ΤΣΟΚ 4 ΣΙΑΓΩΝΩΝ 125 mm	Ø 125 mm	260 €
63215	ΤΣΟΚ 4 ΣΙΑΓΩΝΩΝ 160 mm	Ø 160 mm	320 €

ΠΟΝΤΕΣ ΚΥΛΙΟΜΕΝΕΣ



ΚΩΔΙΚΟΣ	ΠΕΡΙΓΡΑΦΗ	ΤΙΜΗ
43288	ΠΟΝΤΑ ΚΥΛΙΟΜΕΝΗ Μ.Τ.2 ΜΕ ΡΟΥΛΕΜΑΝ	38 €
43289	ΠΟΝΤΑ ΚΥΛΙΟΜΕΝΗ Μ.Τ.3 ΜΕ ΡΟΥΛΕΜΑΝ	44 €

ΚΩΝΟΙ ΜΕ ΤΣΟΚ



ΚΩΔΙΚΟΣ	ΠΕΡΙΓΡΑΦΗ	ΤΙΜΗ
43286	ΚΩΝΟΣ Μ.Τ.2 ΜΕ ΤΣΟΚ 13 mm	25 €
43287	ΚΩΝΟΣ Μ.Τ.3 ΜΕ ΤΣΟΚ 13 mm	28 €



ΣΕΤ ΜΑΝΕΛΕΣ

ΚΩΔΙΚΟΣ	ΠΕΡΙΓΡΑΦΗ	ΤΙΜΗ
63227	ΣΕΤ ΜΑΝΕΛΕΣ ΤΟΡΝΟΥ 8 x 8 mm (Για τόρνο κωδ.: 43209)	43 €
63228	ΣΕΤ ΜΑΝΕΛΕΣ ΤΟΡΝΟΥ 12 x 12 mm (Για τóρνους κωδ.: 43201 & 43202)	60 €

06



ΠΛΥΣΤΙΚΑ & ΣΚΟΥΠΕΣ

FAST 120

FAST EXTRA 145

STARGATE 160

120bar ✓ Με 3-εμβολική αντλία και αλουμινένια κεφαλή (μετώπη)
1700W ✓ Εργονομική λαβή και δυνατότητα στερέωσης των εξαρτημάτων
 ✓ Με σωλήνα υψηλής πίεσης 3 μέτρων
 ✓ Συμπαγείς διαστάσεις - εύκολη αποθήκευση

145bar ✓ Εξοπλισμένο με 3-εμβολική αντλία και αλουμινένια κεφαλή (μετώπη) ✓ Διαθέτει ανέμη και σωλήνα υψηλής πίεσης 4 μέτρων
 ✓ Εργονομική λαβή και δυνατότητα στερέωσης των εξαρτημάτων
 ✓ Τροχήλατο για εύκολη μεταφορά αλλά και αποθήκευση

160bar ✓ Εξοπλισμένο με 3-εμβολική αντλία και αλουμινένια κεφαλή (μετώπη)
2500W ✓ Διαθέτει ανέμη και σωλήνα υψηλής πίεσης 8 μέτρων ✓ Εργονομική λαβή και δυνατότητα στερέωσης των εξαρτημάτων
 ✓ Τροχήλατο για εύκολη μεταφορά αλλά και αποθήκευση ✓ Διαθέτει ενσωματωμένο δοχείο απορρυπαντικού για αναρρόφηση



Βασικός εξοπλισμός



Βασικός εξοπλισμός



Βασικός εξοπλισμός

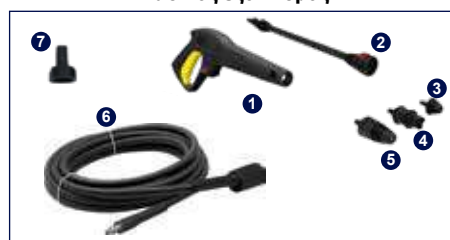

ΚΩΔΙΚΟΣ	605005	605007	605014
ΙΣΧΥΣ (Watt)	1700	1900	2500
ΠΙΕΣΗ (bar)	120	145	160
ΠΑΡΟΧΗ (Lt./h)	330	420	510
ΔΙΑΣΤΑΣΕΙΣ ΣΥΣΚ. (mm)	250 x 300 x 400	325 x 275 x 440	300 x 380 x 570
ΒΑΡΟΣ Κ/Μ (kg)	5,6 / 7	8 / 10	10 / 12
ΤΙΜΗ	120 €	170 €	230 €

1.	64488	39 €
2.	64525	7 €
3.	64504 (4m)	34 €
4.	64563	15 €
5.	64568	1,80 €

1.	64488	39 €
2.	64554	13 €
3.	64571	11 €
4.	64555	11 €
5.	64577 (6m)	34 €
6.	64563	15 €
7.	64568	1,80 €

1.	64488	39 €
2.	64554	13 €
3.	64582	7,50 €
4.	64590	12 €
5.	64555	11 €
6.	64480	50 €
7.	64568	1,80 €

STARGATE 180

180bar
2500W

- ✓ Εξοπλισμένο με 3-εμβολική αντλία και αλουμιένια κεφαλή (μετώπη)
- ✓ Διαθέτει ανέμη και σωλήνα υψηλής πίεσης 8 μέτρων
- ✓ Εργονομική λαβή και δυνατότητα στερέωσης των εξαρτημάτων
- ✓ Τροχήλατο για εύκολη μεταφορά αλλά και αποθήκευση
- ✓ Διαθέτει ενσωματωμένο δοχείο απορρυπαντικού για αναρόφηση
- ✓ Πλούσιο βασικό εξοπλισμό



Βασικός εξοπλισμός



VERTIGO 28

180bar
2800W

- ✓ Ενισχυμένο μοτέρ τύπου Induction συνεχούς λειτουργίας
- ✓ Σύστημα αυτόματης έναρξης - παύσης λειτουργίας (A.S.S.)
- ✓ Με ενσωματωμένο δοχείο απορρυπαντικού
- ✓ Ανέμη και σωλήνα υψηλής πίεσης 8 μέτρων
- ✓ Με turbo αυλό, σταθερή και περιστρεφόμενη βούρτσα και 4 μπεκ
- ✓ Πλούσιο βασικό εξοπλισμό



INDUCTION MOTOR

Βασικός εξοπλισμός



VERTIGO 28 PRO

180bar
2800W

- ✓ Μπρούτζινη κεφαλή αντλίας
- ✓ Ανέμη και επαγγελματικό σωλήνα Β.Τ. υψηλής πίεσης 10 μέτρων
- ✓ Ενισχυμένο μοτέρ τύπου Induction συνεχούς λειτουργίας
- ✓ Σύστημα αυτόματης έναρξης - παύσης λειτουργίας (A.S.S.)
- ✓ Με ενσωματωμένο δοχείο απορρυπαντικού
- ✓ Ανέμη σωλήνα
- ✓ Με turbo αυλό
- ✓ Αυλός με ρυθμιζόμενη βεντάλια



INDUCTION MOTOR

PROFESSIONAL HOSE
STEEL REINFORCED

BRASS PUMP

Βασικός εξοπλισμός



ΚΩΔΙΚΟΣ	605015	605010	605012
ΙΣΧΥΣ (Watt)	2500	2800	2800
ΠΙΕΣΗ (bar)	180	180	180
ΠΑΡΟΧΗ (Lt./h)	510	510	510
ΔΙΑΣΤΑΣΕΙΣ ΣΥΣΚ. (mm)	370 x 370 x 540	405 x 405 x 600	405 x 405 x 600
ΒΑΡΟΣ Κ/Μ (kg)	11,6 / 13,8	23,5 / 24,4	23,5 / 25
ΤΙΜΗ	270 €	580 €	650 €

1.	64488	39 €
2.	64554	13 €
3.	64582	7,50 €
4.	64571	11 €
5.	64555	11 €
6.	64480	50 €
7.	42454	20 €
8.	605702	30 €
9.	64517	79 €
10.	64538	16 €

1.	605705	54 €
2.	64536	59 €
3.	64567	35 €
4.	42454	20 €
5.	605702	30 €
6.	64560	29 €
7.	64568	1,80 €
8.	64566	49 €

1.	64580	50 €
2.	64598	72 €
3.	64599	28 €
4.	64596	41 €

140 bar

- 140bar** ✓ Σύστημα αυτόματης
1800W έναρξης - παύσης λειτουργίας
(A.S.S.) ✓ Με ενσωματωμένο
δοχείο απορρυπαντικού
✓ Με 2 αυλούς και σταθερή βούρτσα
✓ Με σωλήνα υψηλής πίεσης 6 μέτρων



Βασικός εξοπλισμός



170 bar

- 170bar** ✓ Σύστημα αυτόματης
2200W έναρξης - παύσης λειτουργίας
(A.S.S.) ✓ Με ενσωματωμένο
δοχείο απορρυπαντικού
✓ Με 2 αυλούς και σταθερή βούρτσα
✓ Ανέμη και σωλήνα υψηλής πίεσης 7 μέτρων



Βασικός εξοπλισμός



195 bar

- 195bar** ✓ Ενισχυμένο μοτέρ τύπου
2500W Induction συνεχούς λειτουργίας
✓ Σύστημα αυτόματης έναρξης
- παύσης λειτουργίας (A.S.S.) ✓ Με
ενσωματωμένο δοχείο απορρυπαντικού
✓ Με 2 αυλούς και σταθερή βούρτσα
✓ Ανέμη και σωλήνα υψηλής πίεσης 8 μέτρων



INDUCTION MOTOR

Βασικός εξοπλισμός



ΚΩΔΙΚΟΣ	605201	605202	605203
ΙΣΧΥΣ (Watt)	1800	2200	2500
ΠΙΕΣΗ max. (bar)	140	170	195
ΠΑΡΟΧΗ (Lt./h)	420	450	468
ΔΙΑΣΤΑΣΕΙΣ ΣΥΣΚ. (mm)	505 x 320 x 340	900 x 390 x 380	900 x 390 x 370
ΒΑΡΟΣ Κ/Μ (kg)	8 / 10	12 / 15	22 / 25
ΤΙΜΗ	180 €	280 €	390 €

1.	605904	26 €
2.	605907	11 €
3.	605908	10 €
4.	605913	3 €
5.	605901	25 €

1.	605905	40 €
2.	605907	11 €
3.	605908	10 €
4.	605913	3 €
5.	605902	32 €

1.	605905	40 €
2.	605907	11 €
3.	605908	10 €
4.	605913	3 €
5.	605903	40 €

Προαιρετικός εξοπλισμός



Εξάρτημα πλύσεως
δαπέδου

ΚΩΔΙΚΟΣ 605910
ΤΙΜΗ 40 €



Βούρτσα
περιστροφική

ΚΩΔΙΚΟΣ 605909
ΤΙΜΗ 20 €

ΓΙΑ ΕΠΑΓΓΕΛΜΑΤΙΚΗ ΧΡΗΣΗ (230V)

200bar ✓ Μονοφασικό υδροπλυστικό υψηλής πίεσης με τριεμβολική αντλία, με μπρούτζινη κεφαλή, ρυθμιστή πίεσης και ενσωματωμένη βαλβίδα by-pass ✓ Ισχυρό μονοφασικό μοτέρ 5,0 ίππων αλουμινίου αερόψυκτο τύπου **Induction με 2 πυκνωτές** ✓ Στιβαρή τροχήλατη κατασκευή ✓ Σύνδεση παροχής νερού αντλίας 3/4" (Το ρακόρ - ταχυσύνδεσμος 605913 -δεν περιλαμβάνεται) ✓ Με πλήρη εξοπλισμό: επαγγελματικό πιστόλι με σκανδάλη ασφαλείας, σωλήνα υψηλής πίεσης 8 μέτρων - BRAIDED, σωλήνα αναρρόφησης απορρυπαντικού 1 μέτρο, ακροφύσια (0°, 15°, 40° και μπεκ απορρυπαντικού), σωλήνας αναρρόφησης από δεξαμενή με φίλτρο 3 μέτρα

INDUCTION MOTOR



Βασικός εξοπλισμός



ΚΩΔΙΚΟΣ	605204
ΙΣΧΥΣ (Watt)	3700
ΠΙΕΣΗ ΛΕΙΤΟΥΡΓ./ΠΙΕΣΗ max. (bar)	180/200
ΠΑΡΟΧΗ (Lt./h)	570
ΔΙΑΣΤΑΣΕΙΣ ΣΥΣΚ. (mm)	460 x 510 x 670
ΒΑΡΟΣ Κ/Μ (kg)	57 / 59
ΤΙΜΗ	1.250 €

1.	605914	56 €
2.	605916	21 €
3.	605920	10 €
4.	605915	63 €

BENZINOKINHTA

250bar ✓ Βενζινοκίνητο υδροπλυστικό με τετράχρονο κινητήρα 7Hp και τριεμβολική περιστροφική αντλία με μπρούτζινη κεφαλή ✓ Τροχήλατη, λειτουργική, στιβαρή κατασκευή ✓ Με πλήρη εξοπλισμό: επαγγελματικό πιστόλι με σκανδάλη ασφαλείας, σωλήνα υψηλής πίεσης 8 μέτρων - BRAIDED, σωλήνα αναρρόφησης απορρυπαντικού 1 μέτρο, ακροφύσια (0°, 25°, 40° και μπεκ απορρυπαντικού), ακροφύσιο σύνδεσης νερού, σωλήνας αναρρόφησης από δεξαμενή με φίλτρο 3 μέτρα



Βασικός εξοπλισμός



ΚΩΔΙΚΟΣ	605205
ΚΙΝΗΤΗΡΑΣ (cc)	207
ΠΙΕΣΗ ΛΕΙΤΟΥΡΓ./ΠΙΕΣΗ max. (bar)	180/250
ΠΑΡΟΧΗ (Lt./h)	540
ΔΙΑΣΤΑΣΕΙΣ ΣΥΣΚ. (mm)	530 x 580 x 440
ΒΑΡΟΣ Κ/Μ (kg)	39 / 41
ΤΙΜΗ	635 €

1.	605917	52 €
2.	605919	21 €
3.	605920	10 €
4.	605918	52 €

250bar ✓ Ισχυρό βενζινοκίνητο υδροπλυστικό Heavy Duty (βαρέως τύπου) με τετράχρονο κινητήρα 420cc και τριεμβολική αντλία με μπρούτζινη κεφαλή, ρυθμιστή πίεσης και ενσωματωμένη βαλβίδα by-pass ✓ Τροχήλατη, λειτουργική, στιβαρή κατασκευή, φουσκωτά ελαστικά 4,10/3,50-4" ✓ Σύνδεση παροχής νερού αντλίας 3/4" (Το ρακόρ - ταχυσύνδεσμος 605913 -δεν περιλαμβάνεται) ✓ Με πλήρη εξοπλισμό: επαγγελματικό πιστόλι με σκανδάλη ασφαλείας, σωλήνα υψηλής πίεσης 10 μέτρων - BRAIDED, σωλήνα αναρρόφησης απορρυπαντικού 1 μέτρο, ακροφύσια (0°, 15°, 25°, 40°, και μπεκ απορρυπαντικού), σωλήνας αναρρόφησης από δεξαμενή με φίλτρο 3 μέτρα



Βασικός εξοπλισμός



ΚΩΔΙΚΟΣ	605210
ΚΙΝΗΤΗΡΑΣ (cc)	420
ΠΙΕΣΗ ΛΕΙΤΟΥΡΓ./ΠΙΕΣΗ max. (bar)	238/250
ΠΑΡΟΧΗ (Lt./h)	720
ΔΙΑΣΤΑΣΕΙΣ ΣΥΣΚ. (mm)	650 x 515 x 815
ΒΑΡΟΣ Κ/Μ (kg)	63 / 65
ΤΙΜΗ	1.400 €

1.	605914	56 €
2.	605921	27 €
3.	605920	10 €
4.	605915	63 €

ΣΚΟΥΠΕΣ ΑΝΑΡΡΟΦΗΣΗΣ ΣΤΕΡΕΩΝ & ΥΓΡΩΝ

BÜLLE
MACHINERY - TOOLS

25Lt.
1380W

INOX



Βασικός εξοπλισμός



BÜLLE
MACHINERY - TOOLS

80Lt.
3x1000W

INOX



Βασικός εξοπλισμός



LAVOR

DOZER 380 IR

80Lt.
3x1200W

INOX



Βασικός εξοπλισμός

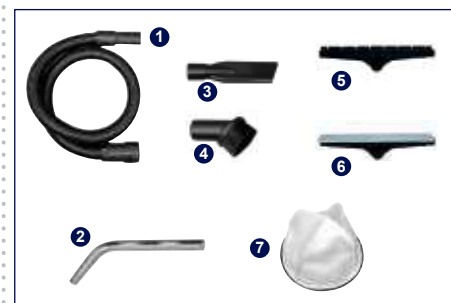

ΚΩΔΙΚΟΣ	605262	605266	45866
ΙΣΧΥΣ (Watt)	1380	3 X 1000	3 x 1200
ΤΑΣΗ (V/Hz)	220-230/50-60	230/50	220-240/50-60
ΡΟΗ ΑΕΡΑ (Lt./min)	1920	3000	6360
ΥΠΟΠΙΕΣΗ (mbar)	160	≥ 170	200
ΚΑΔΟΣ (Lt.)	25	80	80
ΔΙΑΣΤΑΣΕΙΣ ΣΥΣΚ. (mm)	360 x 360 x 535	600 x 580 x 950	640 x 700 x 1000
ΒΑΡΟΣ Κ/Μ (kg)	7,0 / 8,2	26 / 30	27 / 29,2
ΤΙΜΗ	140 €	465 €	820 €

1.	605967 (2,5m)	15,50 €
2.	605969	15,50 €
3.	605965	2,80 €
4.	605970	2,70 €
5.	605966	17 €
6.	605971 (optional)	8,50 €
7.	605968 (optional)	12 €

1.	605985 (2,5m)	18 €
2.	605986	17 €
3.	605990	3,50 €
4.	605991	4,50 €
5.	605987 (πέλμα σκόνης)	17 €
6.	605988 (πέλμα υγρών)	17 €
7.	605989	15 €
8.	605992	2,80 €

1.	64416 (2,5m)	33 €
2.	64593	18 €
3.	44402	4,00 €
4.	44465	5,50 €
5.	64594 (πέλμα σκόνης)	28 €
6.	64595 (πέλμα υγρών)	28 €
7.	64591	33 €

ΣΚΟΥΠΕΣ ΑΝΑΡΡΟΦΗΣΗΣ ΣΤΕΡΕΩΝ & ΥΓΡΩΝ ΚΑΤΑΛΛΗΛΕΣ ΚΑΙ ΓΙΑ ΧΡΗΣΗ ΜΕ ΗΛΕΚΤΡΙΚΑ ΕΡΓΑΛΕΙΑ

30Lt.
1600W

ΚΑΤΑΛΛΗΛΗ
ΓΙΑ ΧΡΗΣΗ
ΜΕ ΗΛΕΚΤΡΙΚΑ
ΕΡΓΑΛΕΙΑ
ΕΩΣ 2000W



INOX

Βασικός εξοπλισμός



30Lt.
1300W

ΚΑΤΑΛΛΗΛΗ
ΓΙΑ ΧΡΗΣΗ
ΜΕ ΗΛΕΚΤΡΙΚΑ
ΕΡΓΑΛΕΙΑ
ΕΩΣ 2000W



INOX

Βασικός εξοπλισμός



Βραχίονας Καθαρισμού

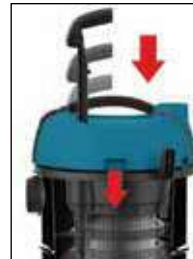

Πρακτικός χειροκίνητος εξωτερικός μηχανισμός καθαρισμού του φίλτρου χωρίς άνοιγμα της σκούπας

ΚΩΔΙΚΟΣ	605263
ΙΣΧΥΣ (Watt)	1600
ΤΑΣΗ (V/Hz)	220-230/50-60
ΡΟΗ ΑΕΡΑ (Lt./min)	1980
ΥΠΟΠΙΕΣΗ (mbar)	160
ΚΑΔΟΣ (Lt.)	30
ΔΙΑΣΤΑΣΕΙΣ ΣΥΣΚ. (mm)	360 x 360 x 610
ΒΑΡΟΣ Κ/Μ (kg)	7,0 / 8,7
ΤΙΜΗ	190 €

ΚΩΔΙΚΟΣ	605267
ΙΣΧΥΣ (Watt)	1300
ΤΑΣΗ (V/Hz)	220-230/50-60
ΡΟΗ ΑΕΡΑ (Lt./min)	1980
ΥΠΟΠΙΕΣΗ (mbar)	≥ 170
ΚΑΔΟΣ (Lt.)	30
ΔΙΑΣΤΑΣΕΙΣ ΣΥΣΚ. (mm)	365 x 345 x 575
ΒΑΡΟΣ Κ/Μ (kg)	6,9 / 7,7
ΤΙΜΗ	165 €

1.	605967 (2,5m)	15,50 €
2.	605969	15,50 €
3.	605965	2,80 €
4.	605970	2,70 €
5.	605966	17,00 €
6.	605971 (optional)	8,50 €
7.	605968 (optional)	12,00 €

1.	605957 (2,5m)	15,50 €
2.	605995	15,50 €
3.	605994	2,80 €
4.	605996	2,70 €
5.	605993	17,00 €
6.	605976	10,50 €
7.	605980	3,50 €
8.	605998	3,50 €
9.	605999 (optional)	8,50 €

30Lt.

1600W

ΚΑΤΑΛΛΗΛΗ
ΓΙΑ ΧΡΗΣΗ ΜΕ
ΗΛΕΚΤΡΙΚΑ
ΕΡΓΑΛΕΙΑ
ΕΩΣ 2000W

Νέας
Τεχνολογίας

ΣΥΣΤΗΜΑ ΤΡΙΠΛΟΥ ΦΙΛΤΡΑΡΙΣΜΑΤΟΣ

- Σακούλα (πρώτο στάδιο)
- Φιλτράρισμα με νερό (δεύτερο στάδιο)
- Φίλτρο HEPA (τρίτο στάδιο)

ΑΥΤΟΚΑΘΑΡΙΣΜΟΣ ΦΙΛΤΡΟΥ

- Εξωτερικό μπουτόν για τον αυτοκαθαρισμό του φίλτρου χωρίς άνοιγμα της σκούπας

Πολλαπλών
εργασιών

- Για ηλεκτρικά εργαλεία & εργαλεία αέρος
- Κατάλληλη και για ψιλή σκόνη όπως αναρρόφηση σκόνης από τριβεία τοίχου & τριβεία φανοποιίας
- Αναρρόφηση υγρών - στερεών
- Λειτουργία φουσητήρα

Εκτός από τις εργασίες μιας κλασικής σκούπας αναρρόφησης υγρών-στερεών, είναι ειδικά σχεδιασμένη για εξαιρετικά αποτελέσματα σε ιδιαίτερα απαιτητικές εργασίες με ηλεκτρικά εργαλεία (max. ισχύς 2000W), ηλεκτρικά τριβεία τοίχου και τριβεία αέρος φανοποιίας διασφαλίζοντας ένα καθαρό περιβάλλον με σχεδόν μηδενικούς ρύπους. Επίσης, εξασφαλίζει, με το πάτημα ενός εξωτερικού μπουτόν, αυτοκαθαρισμό του φίλτρου HEPA διασφαλίζοντας συνεχή υψηλή αναρροφητική ικανότητα. Διαθέτει επίσης λειτουργία φουσητήρα.

- Με ρυθμιστή ταχύτητας αναρρόφησης
- Χαμηλού θορύβου
- Σπαστή λαβή για εύκολη αποθήκευση
- Θέση τυλίγματος καλωδίου ρεύματος (4m)
- Θέσεις αποθήκευσης εξαρτημάτων
- Πλούσιος εξοπλισμός



Σύστημα τριπλού φιλτραρίσματος



Υποδοχή για σύνδεση με εργαλεία αέρος



Σακούλα πολλαπλών χρήσεων

Βασικός εξοπλισμός



ΚΩΔΙΚΟΣ	605265
ΙΣΧΥΣ (Watt)	1600
ΤΑΣΗ (V/Hz)	230/50
ΡΟΗ ΑΕΡΑ (Lt./min)	1600
ΥΠΟΠΙΕΣΗ (mbar)	≥ 180
ΚΑΔΟΣ (Lt.)	30
ΔΙΑΣΤΑΣΕΙΣ ΣΥΣΚ. (mm)	600 x 375 x 575
ΒΑΡΟΣ Κ/Μ (kg)	15 / 17
ΤΙΜΗ	480 €

1.	605972 (2m)	15,00 €
2.	605973 (2m)	28,00 €
3.	605974	10,00 €
4.	605975	16,00 €
5.	605976	10,50 €
6.	605977	12,00 €
7.	605978	15,50 €

8.	605979	3,50 €
9.	605980	3,50 €
10.	605981	3,00 €
11.	605982	3,00 €
12.	605983	5,60 €
13.	605984	5,00 €

ΗΛΕΚΤΡΙΚΕΣ

18Lt.
1200W



Βασικός εξοπλισμός



1. 605960 14 €

20Lt.
1200W

- ✓ Ανοξείδωτος κάδος (INOX)
- ✓ Μηχανισμός καθαρισμού φίλτρου (με εξωτερικό διακόπτη ηλεκτρομαγνητικής ταλάντωσης για τον καθαρισμό του φίλτρου)
- ✓ Τροχήλατη

INOX



Βασικός εξοπλισμός



1.	605964 (1,2m)	12 €
2.	605962	4,30 €
3.	605963	5,20 €
4.	605961	16 €

ΚΩΔΙΚΟΣ	605269	605261
ΙΣΧΥΣ (Watt)	1200	1200
ΤΑΣΗ (V/Hz)	220-240/50-60	220-240/50-60
ΡΟΗ ΑΕΡΑ (Lt./min)	1380	1500
ΥΠΟΠΙΕΣΗ (mbar)	180	160
ΚΑΔΟΣ (Lt.)	18	20
ΔΙΑΣΤ. ΣΥΣΚ. (mm)	305 x 305 x 360	315 x 315 x 455
ΒΑΡΟΣ Κ/Μ (kg)	3,6 / 4,3	4,8 / 5,5
ΤΙΜΗ	82 €	115 €

ΜΠΑΤΑΡΙΑΣ 18V

12Lt.
18V / 2Ah

- ✓ Πρακτική και φορητή σκούπα (χωρίς καλώδια) με κάδο 12lt.
- ✓ Συμπεριλαμβάνεται φορτιστής & 1 μπαταρία 2.0Ah



ΚΩΔΙΚΟΣ	605268
ΤΑΣΗ (V)	18
ΡΟΗ ΑΕΡΑ (Lt./min)	600
ΥΠΟΠΙΕΣΗ (mbar)	90
ΚΑΔΟΣ (Lt.)	12
ΔΙΑΣΤΑΣΕΙΣ ΣΥΣΚ. (mm)	260 x 260 x 340
ΒΑΡΟΣ Κ/Μ (kg)	2.7 / 3.5
ΤΙΜΗ	105 €

Βασικός εξοπλισμός



1.	605959	10 €
2.	605958	4 €
3.	605997	14 €
4.	64245	48 €
5.	64232	29 €
6.	64229 (optional)	84 €

Optional



ΥΔΡΑΜΜΟΒΟΛΗ

Ερασιτεχνικό
(Hobby Line) μπεκ 1,3



ΚΩΔΙΚΟΣ 42452
ΤΙΜΗ 72 €

ΥΔΡΑΜΜΟΒΟΛΗ

Οικονομικός τύπος
(Prof. Line) μπεκ 1,3 - M22



ΚΩΔΙΚΟΣ 42451
ΤΙΜΗ 72 €

ΥΔΡΑΜΜΟΒΟΛΗ

Βαρέως τύπου
(Prof. Line) μπεκ 1,6 - M22



ΚΩΔΙΚΟΣ 42450
ΤΙΜΗ 195 €

ΣΩΛΗΝΕΣ ΜΕ ΜΠΕΚ ΑΠΟΦΡΑΞΗΣ ΓΙΑ ΠΛΥΣΤΙΚΑ



ΚΩΔ.	ΜΗΚΟΣ	ΣΥΝΔΕΣΗ	ΤΙΜΗ
42459	6 m	ΤΑΧ/ΜΟΣ	72 €
64557	15 m	ΤΑΧ/ΜΟΣ	118 €
605701	10 m	M22	185 €

ΣΥΝΔΕΣΜΟΣ ΒΥΛΛΕ ΓΙΑ ΕΞΑΡΤΗΜΑΤΑ ΠΙΣΤΟΛΙΟΥ ΤΑΧ/ΜΟΣ - M22

ΚΩΔΙΚΟΣ 605911
ΤΙΜΗ 5 €



ΠΕΡΙΣΤΡΟΦΙΚΕΣ ΒΟΥΡΤΣΕΣ ΓΙΑ ΠΛΥΣΤΙΚΑ ΚΡΥΟΥ ΝΕΡΟΥ ΜΟΝΟΦΑΣΙΚΑ (HOBBY LINE)

Με ρύθμιση απορ/κού



ΚΩΔΙΚΟΣ 605702
ΤΙΜΗ 30 €

Με αντάπτορες



ΚΩΔΙΚΟΣ 42453
ΤΙΜΗ 55 €

SURFER ΕΞΑΡΤΗΜΑ (HOBBY LINE) ΠΛΥΣΙΜΑΤΟΣ ΔΑΠΕΔΩΝ & ΤΟΙΧΩΝ

Για καθαρισμό εξωτερικών χώρων εύκολα, γρήγορα, χωρίς πιτσιλιές, με τη χρήση υδροπλυστικών κρύου νερού της LAVOR-WASH καθώς και των περισσότερων υδροπλυστικών της αγοράς. Περιλαμβάνει 3 αντάπτορες στη συσκευασία.



ΚΩΔΙΚΟΣ 42422
ΤΙΜΗ 135 €

ΜΠΕΚ ΜΕ ΣΠΕΙΡΩΜΑ 1/8



ΚΑΡΦΙ 0°



ΚΩΔΙΚΟΣ	∅	ΤΙΜΗ
62441	00-0.30	9,50 €
62442	00-0.35	9,50 €
62443	00-0.40	9,50 €
62444	00-0.45	9,50 €

ΒΕΝΤΑΛΙΑ 15°



ΚΩΔΙΚΟΣ	∅	ΤΙΜΗ
62446	15-0.30	9,50 €
62447	15-0.35	9,50 €
62448	15-0.40	9,50 €
62449	15-0.45	9,50 €
62450	15-0.50	9,50 €

ΒΕΝΤΑΛΙΑ 15°



ΚΩΔΙΚΟΣ	∅	ΤΙΜΗ
62451	15-0.55	9,50 €
62452	15-0.60	9,50 €
62453	15-0.65	9,50 €
62462	15-0.70	9,50 €
62461	15-0.80	9,50 €

ΒΕΝΤΑΛΙΑ 15°



ΚΩΔΙΚΟΣ	∅	ΤΙΜΗ
62454	25-0.30	9,50 €
62455	25-0.35	9,50 €
62456	25-0.40	9,50 €
62457	25-0.45	9,50 €
62458	25-0.55	9,50 €
62459	25-0.60	9,50 €
62460	25-0.65	9,50 €

Εξαρτήματα Υδροπλυστικών Διάφορα

ΑΥΛΟΙ (ΠΡΟΕΚΤΑΣΕΙΣ ΠΙΣΤΟΛΙΟΥ)



ΚΩΔΙΚΟΣ	ΜΗΚΟΣ	ΤΙΜΗ
24207	70 cm	14 €
24209	90 cm	15 €
24212	120 cm	21 €

ΠΙΣΤΟΛΙΑ ΥΔΡΟΠΛΥΣΤΙΚΩΝ



ΚΩΔΙΚΟΣ	ΤΥΠΟΣ	ΤΙΜΗ
25320	ASTRA (40/220)	38 €
66540	BSG 26/FA (BULLE)	21 €

(για αντλίες T55 υψηλής παροχής νερού)

ΑΜΜΟΣ ΥΔΡΑΜΜΟΒΟΛΗΣ

SABBIA (5 kg)



ΚΩΔΙΚΟΣ 44444
ΤΙΜΗ 15 €

ΕΛΑΣΤΙΚΟΙ ΣΩΛΗΝΕΣ ΥΨΗΛΗΣ ΠΙΕΣΗΣ (ΜΑΡΚΟΥΤΣΙΑ)



ΚΩΔΙΚΟΣ	ΜΗΚΟΣ	ΤΙΜΗ
25246	5/16 - R1 x 10m	69 €
25248	5/16 - R1 x 15m	97 €
25250	5/16 - R1 x 20m	122 €
25252	5/16 - R2 x 10m	83 €
25254	5/16 - R2 x 15m	120 €
25256	5/16 - R2 x 20m	156 €

ΑΚΡΟΦΥΣΙΑ (ΜΠΕΚ) 1/4" ΥΨΗΛΗΣ ΠΙΕΣΗΣ

ΚΑΡΦΙ 0°



ΚΩΔΙΚΟΣ	∅	ΤΙΜΗ
62401	0,30	9,50 €
62402	0,35	9,50 €
62403	0,40	9,50 €
62404	0,45	9,50 €
62405	0,50	9,50 €
62406	0,55	9,50 €
62407	0,60	9,50 €
62408	0,70	9,50 €
62409	0,80	9,50 €
62410	0,90	9,50 €
62411	1,00	9,50 €
62412	1,30	9,50 €
62413	2,50	9,50 €

ΒΕΝΤΑΛΙΑ 15°

ΚΩΔΙΚΟΣ	∅	ΤΙΜΗ
62414	0,30	9,50 €
62415	0,35	9,50 €
62416	0,40	9,50 €
62417	0,45	9,50 €
62418	0,50	9,50 €
62419	0,55	9,50 €
62420	0,60	9,50 €
62421	0,70	9,50 €
62422	0,80	9,50 €
62423	0,90	9,50 €
62424	1,00	9,50 €
62425	1,30	9,50 €

ΒΕΝΤΑΛΙΑ 25°

ΚΩΔΙΚΟΣ	∅	ΤΙΜΗ
62427	0,20	9,50 €
62428	0,30	9,50 €
62429	0,35	9,50 €
62430	0,40	9,50 €
62431	0,45	9,50 €
62432	0,50	9,50 €
62433	0,55	9,50 €
62434	0,60	9,50 €
62435	0,70	9,50 €
62436	0,80	9,50 €
62437	0,90	9,50 €
62438	1,00	9,50 €
62439	1,30	9,50 €

Χημικά καθαρισμού



LCN 800

Ισχυρό, συμπυκνωμένο, αρωματικό & απολυμαντικό κατάλληλο για καθαρισμό και απολύμανση των εγκαταστάσεων στη βιομηχανία τροφίμων, το γενικό καθαρισμό κτιρίων και τον καθαρισμό οχημάτων. Ένα αποτελεσματικό απορρυπαντικό που εξαλείφει επίμονους λεκέδες και δυσάρεστες οσμές: καταπολεμά τον πολλαπλασιασμό βακτηρίων, επιβλαβών μικροοργανισμών, μυκήτων και μούχλας. Είναι εξίσου αποτελεσματικό είτε καθαρίζουμε με το χέρι, είτε χρησιμοποιούμε αεροποιητές, ηλεκτρικές σκούπες, μηχανήματα ατμού και σάρωθρα.

pH 7,8 - 8,2
Συσκευασία 5lt

ΚΩΔΙΚΟΣ 64509
ΤΙΜΗ 19,50 €



LCB 740F

Ισχυρό, συμπυκνωμένο, μεγάλου φάσματος εφαρμογών αλκαλικής βάσης κατάλληλο για κάθε είδους βρομιά, διαλύει και απαλείφει οργανικούς και ανόργανους λεκέδες. Ενδείκνυται για κάθε πλενόμενη επιφάνεια, κεραμικές ή επισματωμένες επιφάνειες, για πόρτες και παράθυρα, για βιομηχανικά εργαλεία και μηχανήματα. Μπορεί να χρησιμοποιηθεί για χειρωνακτικό καθαρισμό ή για καθαρισμό με υδροπλιστικά υψηλής πίεσης, αεροποιητές και σάρωθρα.

pH (Sol. 1%) 6,9 - 7,9
Συσκευασία 5lt

ΚΩΔΙΚΟΣ 64510
ΤΙΜΗ 33,50 €



ΓΙΑ ΧΑΛΙΑ & ΥΦΑΣΜΑΤΙΝΕΣ ΕΠΙΦΑΝΕΙΕΣ

LCN 700

Συμπυκνωμένο καθαριστικό για χαλιά, μοκέτες και υφασμάτινες επιφάνειες και ταπεσαρίες που αναζωογονεί και προστατεύει τις ίνες. Δεν αφήνει κατάλοιπα και αναδύει ένα ευχάριστο άρωμα.

pH 6,8 - 7,2
Συσκευασία 5lt

ΚΩΔΙΚΟΣ 64512
ΤΙΜΗ 33,50 €



TEXIL

Συμπυκνωμένο καθαριστικό για τον καθαρισμό χαλιών, μοκετών και ταπεσαρίας αυτοκινήτων. Κατάλληλο τόσο για χρήση με το χέρι όσο και με σκούπες πλύσεως - στεγνώσεως.

pH 6,8 - 7,2
Συσκευασία 2lt

ΚΩΔΙΚΟΣ 44442
ΤΙΜΗ 15,50 €



ΚΑΘΑΡΙΣΤΙΚΑ ΓΙΑ ΤΟ ΑΥΤΟΚΙΝΗΤΟ

CAR

Συμπυκνωμένο απορρυπαντικό για τον καθαρισμό ευαίσθητων επιφανειών. Κατάλληλο για πλύσιμο τόσο με το χέρι όσο και με υδροπλιστικό μηχάνημα υψηλής πίεσης.

Συσκευασία 2lt

ΚΩΔΙΚΟΣ 44440
ΤΙΜΗ 13 €



SPRAYER

Για τον καθαρισμό σκληρής βρομιάς από το σασί, την μηχανή, μεταλλικά και αλουμινομένα μέρη.

Συσκευασία 2lt

ΚΩΔΙΚΟΣ 44441
ΤΙΜΗ 14,50 €



ΑΠΟΣΚΛΗΡΥΝΤΙΚΑ ΥΓΡΑ

LC-PRECAL

Αποσκληρυντικό υγρό που εμποδίζει την εναπόθεση αλάτων και τη δημιουργία πουρι εντός των σωληνώσεων. Συνιστάται η χρήση του για την προστασία ή τη συντήρηση των σωληνώσεων των μηχανημάτων ατμού και των καυστήρων των υδροπλιστικών υψηλής πίεσης. pH (Sol. 1%) 1,0 - 1,8

Συσκευασία 5lt

ΚΩΔΙΚΟΣ 42473
ΤΙΜΗ 19,50 €

Συσκευασία 1lt

ΚΩΔΙΚΟΣ 64513
ΤΙΜΗ 9,50 €



DESCALER

Υγρό αφαλάτωσης για τον καθαρισμό του καυστήρα και ειδικότερα της σερπαντίνας των υδροπλιστικών μηχανών. Δεν πρέπει να χρησιμοποιείται στο δοχείο του απορρυπαντικού ή του αποσκληρυντικού και να μην περνάει από το κύκλωμα της αντλίας.

Συσκευασία 2lt

ΚΩΔΙΚΟΣ 44443
ΤΙΜΗ 15,00 €





07



ΣΥΝΕΡΓΕΙΟ

- Μέγιστο φορτίο **600 kg** • Επιφάνεια εργασίας από MDF πάχους 28mm • Επένδυση επιφάνειας εργασίας με PVC υψηλής αντοχής
- Κάλυψη σόκορου επιφάνειας με PVC • Ρυθμιζόμενο καθ' ύψος ±40 mm • Ηλεκτροστατική βαφή με χρώματα βιομηχανικής χρήσης

Πλάτη διάτρητη για σκαφάκια

ΚΩΔΙΚΟΣ	66416
ΤΙΜΗ	32 €

(Π) 712 x (Υ) 299 mm
Απαιτούνται 4 τεμ. για πλήρη σύνθεση

Μετώπη

1442 mm

ΚΩΔΙΚΟΣ	66410
ΤΙΜΗ	45 €

Πλάτη διάτρητη για στηρίγματα

ΚΩΔΙΚΟΣ	66415
ΤΙΜΗ	32 €

(Π) 712 x (Υ) 299 mm
Απαιτούνται 4 τεμ. για πλήρη σύνθεση

Κολώνα

ΚΩΔΙΚΟΣ	66414
ΤΙΜΗ	30 €

825 mm

Απαιτούνται 3 τεμ. για πλήρη σύνθεση

Κάτω ράφι

1442 mm

ΚΩΔΙΚΟΣ	66412
ΤΙΜΗ	45 €

Πάγκος

ΚΩΔΙΚΟΣ	66401
ΤΥΠΟΣ	WB-15L
ΒΑΡΟΣ	45 kg
ΤΙΜΗ	320 €

ΔΙΑΣΤΑΣΕΙΣ

A	1500 mm
B	850 mm
C	653 mm
D	1345 mm
E	737 mm
F	28 mm
G	750 mm

Κάλυψη σόκορου με PVC

Επένδυση επιφάνειας με PVC υψηλής αντοχής

Ρύθμιση καθ' ύψος

ΕΞΑΡΤΗΜΑΤΑ ΓΙΑ ΠΑΓΚΟΥΣ

ΣΥΡΤΑΡΙΕΡΕΣ ΣΤΑΘΕΡΕΣ

(στερεώνονται κάτω από το τραπέζι του πάγκου)



Με 2 συρτάρια

ΚΩΔΙΚΟΣ	66402
ΤΙΜΗ	240 €



Με 3 συρτάρια

ΚΩΔΙΚΟΣ	66406
ΤΙΜΗ	330 €

ΡΑΦΙ ΠΑΓΚΟΥ ΕΡΓΑΣΙΑΣ 1,5m

κατάλληλο για πάγκο WB-15L



ΚΩΔΙΚΟΣ	66403
ΤΙΜΗ	45 €

- Μέγιστο φορτίο 1 ton.
- Επιφάνεια εργασίας από MDF πάχους 53mm
- Επένδυση επιφάνειας εργασίας με PVC υψηλής αντοχής
- Κάλυψη σόκορου επιφάνειας με PVC
- Ρυθμιζόμενο καθ' ύψος ±40 mm
- Ηλεκτροστατική βαφή με χρώματα βιομηχανικής χρήσης

Πλάτη διάτρητη για σκαφάκια



ΚΩΔΙΚΟΣ 66418
ΤΙΜΗ 42 €

(Π) 1012 x (Υ) 299 mm
Απαιτούνται 4 τεμ. για πλήρη σύνθεση

Μετώπη

2041 mm



ΚΩΔΙΚΟΣ 66411
ΤΙΜΗ 59 €

Πλάτη διάτρητη για στηρίγματα



ΚΩΔΙΚΟΣ 66417
ΤΙΜΗ 42 €

(Π) 1012 x (Υ) 299 mm
Απαιτούνται 4 τεμ. για πλήρη σύνθεση

Κολώνα

ΚΩΔΙΚΟΣ 66414
ΤΙΜΗ 30 €

Απαιτούνται 3 τεμ. για πλήρη σύνθεση

825 mm



Ρύθμιση καθ' ύψος



Κάλυψη σόκορου με PVC



Επένδυση επιφάνειας με PVC υψηλής αντοχής

Κάτω ράφι

2041 mm



ΚΩΔΙΚΟΣ 66413
ΤΙΜΗ 59 €

Πάγκος

ΚΩΔΙΚΟΣ 66405
ΤΥΠΟΣ WB-21M
ΒΑΡΟΣ 76,7 kg
ΤΙΜΗ 490 €

ΔΙΑΣΤΑΣΕΙΣ

A 2100 mm
B 850 mm
C 653 mm
D 1950 mm
E 725 mm
F 53 mm
G 750 mm

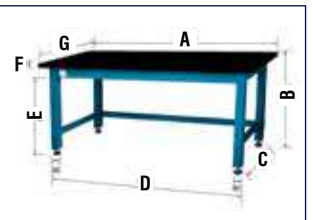

ΕΞΑΡΤΗΜΑΤΑ ΓΙΑ ΠΛΑΤΕΣ ΠΑΓΚΩΝ

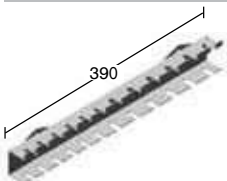

ΘΗΚΗ ΚΑΤΣΑΒΙΔΙΩΝ

ΚΩΔΙΚΟΣ ΘΕΣΕΙΣ ΤΙΜΗ
66460 12 12 €

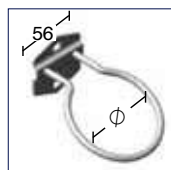

ΚΡΙΚΟΣ

Συσκευασία 10 τεμ.

ΚΩΔΙΚΟΣ	Ø (mm)	ΤΙΜΗ/ΤΕΜ.
66461	40	2,50 €
66462	60	2,50 €
66463	80	2,50 €



ΓΑΝΤΖΟΣ ΒΑΡΕΩΣ ΤΥΠΟΥ ΜΟΝΟΣ

ΚΩΔΙΚΟΣ	L (mm)	ΤΙΜΗ/ΤΕΜ.
66451	50	2,20 €
66452	75	2,20 €
66453	100	2,20 €
66454	150	2,20 €



ΘΗΚΗ ΓΕΡΜΑΝΙΚΩΝ ΚΛΕΙΔΙΩΝ

ΚΩΔΙΚΟΣ ΘΕΣΕΙΣ ΤΙΜΗ
66459 8 9 €



ΘΗΚΗ ΓΙΑ ΚΑΡΥΔΑΚΙΑ

ΚΩΔΙΚΟΣ 66464
ΤΙΜΗ 5 €

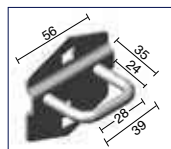

ΚΡΙΚΟΣ "U"

Συσκευασία 10 τεμ.

ΚΩΔΙΚΟΣ 66458
ΤΙΜΗ 2,50 €



ΓΑΝΤΖΟΣ ΒΑΡΕΩΣ ΤΥΠΟΥ ΔΙΠΛΟΣ

ΚΩΔΙΚΟΣ	L (mm)	ΤΙΜΗ/ΤΕΜ.
66455	50	2,70 €
66456	75	2,70 €
66457	100	2,70 €

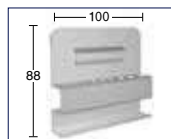

ΘΗΚΗ ΚΛΕΙΔΙΩΝ

ΚΩΔΙΚΟΣ ΘΕΣΕΙΣ ΤΙΜΗ
66465 12 9 €

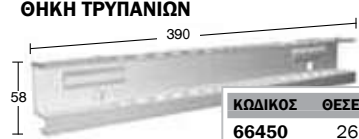

ΘΗΚΗ ΤΡΥΠΑΝΙΩΝ

ΚΩΔΙΚΟΣ ΘΕΣΕΙΣ ΤΙΜΗ/ΤΕΜ.
66450 26 12 €

ΠΑΓΚΟΣ ΕΡΓΑΣΙΑΣ ΜΕ ΠΛΑΤΗ ΚΑΙ 2 ΣΥΡΤΑΡΙΑ

Μέγιστο φορτίο **100 kg**

✓ Προτείνεται για ερασιτεχνική χρήση



- Σταθερή συναρμογή με βίδες
- Επιφάνεια εργασίας από MDF 12mm / Διάτρητη πλάτη από MDF 4,5mm
- 2 συρτάρια με ρουλεμάν
- Συνοδεύεται με 10 γάντζους
- Διαστάσεις: 120 x 60 x 156 cm
 - Διαστάσεις συσκ.: 80 x 650 x 1230 mm
 - Βάρος Κ/Μ (kg): 30/32

ΚΩΔΙΚΟΣ 47613
ΤΙΜΗ 175 €

ΕΞΑΡΤΗΜΑΤΑ (OPTIONAL)

ΚΩΔΙΚΟΣ 47699 **ΓΑΝΤΖΟΙ**
ΤΙΜΗ/ΤΕΜ 0,60 € Συσκευασία 20 τεμ.

ΠΑΓΚΟΣ ΕΡΓΑΣΙΑΣ ΕΝΙΣΧΥΜΕΝΟΣ ΜΕ ΠΛΑΤΗ ΚΑΙ 4 ΣΥΡΤΑΡΙΑ

Ενισχυμένος, Μέγιστο φορτίο **200 kg**

✓ Προτείνεται για ερασιτεχνική & ημιεπαγγελματική χρήση



- Σταθερή συναρμογή με βίδες
- Επιφάνεια εργασίας από μαύρο MDF 18mm / Διάτρητη πλάτη από MDF 8mm
- 4 συρτάρια με ρουλεμάν
- Συνοδεύεται με 10 γάντζους
 - Διαστάσεις: 113 x 61,5 x 158 cm
 - Διαστάσεις συσκ.: 80 x 640 x 1230 mm
 - Βάρος Κ/Μ (kg): 47/49

ΚΩΔΙΚΟΣ 47614
ΤΙΜΗ 315 €

ΕΞΑΡΤΗΜΑΤΑ (OPTIONAL)

ΚΩΔΙΚΟΣ 47699 **ΓΑΝΤΖΟΙ**
ΤΙΜΗ/ΤΕΜ 0,60 € Συσκευασία 20 τεμ.

ΔΙΑΤΡΗΤΕΣ ΠΛΑΤΕΣ ΣΕΙΡΑΣ GR



GR16 (Μήκος 1,5m)
GR17 (Μήκος 2m)

ΚΩΔΙΚΟΣ	46481	46482
ΔΙΑΣΤ. (ΜxY)	1500x830 mm	2000x830 mm
ΒΑΡΟΣ	9 kg	12 kg
ΤΙΜΗ	195 €	235 €

ΕΞΑΡΤ. ΓΙΑ ΔΙΑΤΡΗΤΕΣ ΠΛΑΤΕΣ & ΕΡΓΑΛΕΙΟΦΟΡΕΑ ΣΕΙΡΑΣ GR

<p>GR91</p> <p>ΚΩΔ. 46492 ΤΙΜΗ 35 €</p>	<p>GR92</p> <p>ΚΩΔ. 46493 ΤΙΜΗ 20 €</p>	<p>GR93</p> <p>ΚΩΔ. 46494 ΤΙΜΗ 20 €</p>	<p>GR94</p> <p>ΚΩΔ. 46498 ΤΙΜΗ 20 €</p>
<p>GR96</p> <p>ΚΩΔ. 46489 ΤΙΜΗ 45 €</p>	<p>GR19-A</p> <p>* συσκ. 100 τεμ. τιμή/τεμ. ΚΩΔ. 46497 ΤΙΜΗ* 1,00 €</p>	<p>GR18-70mm</p> <p>* συσκ. 100 τεμ. τιμή/τεμ. ΚΩΔ. 46495 ΤΙΜΗ* 1,00 €</p>	<p>GR19-100mm</p> <p>* συσκ. 100 τεμ. τιμή/τεμ. ΚΩΔ. 46496 ΤΙΜΗ* 1,00 €</p>

ΦΟΡΗΤΕΣ ΕΡΓΑΛΕΙΟΘΗΚΕΣ



ΚΩΔΙΚΟΣ 66425
ΤΙΜΗ 67 €

- 5 Θέσεων
- Διαστάσεις ΜxΠxΥ: 495x200x290 mm
- Βάρος: 5,5 kg



ΚΩΔΙΚΟΣ 66419
ΤΙΜΗ 119 €

- Με 3 συρτάρια
- Διαστάσεις ΜxΠxΥ: 520x215x300 mm
- Διαστάσεις άνω αποθηκευτικού χώρου ΜxΠxΥ: 507x209x60 mm
- Εσωτερικές διαστάσεις συρταριών ΜxΠxΥ: 445x185x38 mm
- Συρτάρια με ρουλεμάν • Βάρος: 7,98 kg

ΜΕ 3 ΡΑΦΙΑ



ΚΩΔΙΚΟΣ 66427
ΤΙΜΗ 167 €

- Συνολικές διαστάσεις (ΜxΠxΥ): 719 x 365 x 780 mm
- Διαστάσεις ραφιών (ΜxΠxΥ): 719 x 365 x 85 mm
- Βάρος: 13 kg

ΣΥΝΘΕΤΟ



ΚΩΔΙΚΟΣ 66429
ΤΙΜΗ 430 €

- Συνολικές διαστάσεις (ΜxΠxΥ): 705 x 370 x 830 mm
- 2 συρτάρια με διαστάσεις (ΜxΠxΥ): 587 x 325 x 60 mm
- Συρτάρια με ρουλεμάν
- Ρόδες \varnothing 100 mm με φρένο
- Βάρος: 27,5 kg

ΜΕ 7 ΣΥΡΤΑΡΙΑ



ΚΩΔΙΚΟΣ 66423
ΤΙΜΗ 590 €

- Με κεντρικό κλείδωμα
- Συνολικές διαστάσεις με τροχούς (ΜxΠxΥ): 680 x 458 x 945 mm
- 1 συρτάρι με διαστάσεις (ΜxΠxΥ): 570 x 410 x 48 mm
- 3 συρτάρια με διαστάσεις (ΜxΠxΥ): 570 x 410 x 74,5 mm
- 2 συρτάρια με διαστάσεις (ΜxΠxΥ): 570 x 410 x 100,5 mm
- 1 συρτάρι με διαστάσεις (ΜxΠxΥ): 570 x 410 x 153,5 mm
- Συρτάρια με ρουλεμάν
- Ρόδες \varnothing 125 mm με φρένο
- Βαφή πούδρας • Βάρος: 48,5 kg

ΜΕ 7 ΣΥΡΤΑΡΙΑ



ΚΩΔΙΚΟΣ 66436
ΤΙΜΗ 550 €

- Με κεντρικό κλείδωμα
- Συνολικές διαστάσεις με τροχούς & χειρολαβή (ΜxΠxΥ): 770 x 460 x 980 mm
- 5 συρτάρια με διαστάσεις (ΜxΠxΥ): 576 x 400 x 70 mm (οφέλιμες διαστάσεις ΜxΠxΥ: 518 x 395 x 55 mm)
- 2 συρτάρια με διαστάσεις (ΜxΠxΥ): 576 x 400 x 146 mm (οφέλιμες διαστάσεις ΜxΠxΥ: 518 x 395 x 135 mm)
- Βάρος: 53 kg

ΜΕ 7 ΣΥΡΤΑΡΙΑ & ΠΛΑΪΝΟ ΝΤΟΥΛΑΠΙ



ΚΩΔΙΚΟΣ 66437
ΤΙΜΗ 630 €

- Με κεντρικό κλείδωμα
- Συνολικές διαστάσεις με τροχούς (ΜxΠxΥ): 756 x 460 x 975 mm
- 2 συρτάρια με διαστάσεις (ΜxΠxΥ): 576 x 400 x 151 x 4 mm
- 5 συρτάρια με διαστάσεις (ΜxΠxΥ): 576 x 400 x 73,5 x 4 mm
- 1 πλαϊνό ντουλάπι με πλάτη στήριξης εργαλείων
- Μεταλλική ενισχυμένη επιφάνεια εργασίας με θέσεις τοποθέτησης εξαρτημάτων
- Συρτάρια με ρουλεμάν • Βαφή πούδρας
- Βάρος: 57 kg

ΜΕ 7 ΣΥΡΤΑΡΙΑ & ΝΤΟΥΛΑΠΙ



ΚΩΔΙΚΟΣ 66438
ΤΙΜΗ 790 €

- Με κεντρικό κλείδωμα
- Συνολικές διαστάσεις με τροχούς ΜxΠxΥ (mm): 1135 x 460 x 975
- 2 συρτάρια με διαστάσεις (ΜxΠxΥ): 576 x 400 x 151 x 4 mm
- 5 συρτάρια με διαστάσεις (ΜxΠxΥ): 576 x 400 x 73,5 x 4 mm
- 1 ντουλάπι εμπρός με ράφι
- Μεταλλική ενισχυμένη επιφάνεια εργασίας με θέσεις τοποθέτησης εξαρτημάτων
- Πλαϊνά-πλάτες με οπές για στήριξη εργαλείων
- Συρτάρια με ρουλεμάν • Βαφή πούδρας
- Βάρος: 69,5 kg

ΟΙΚΟΝΟΜΙΚΗ ΣΕΙΡΑ



Κωδ.: 60655
1000 kg

ΠΤΥΣΣΟΜΕΝΟ

ΚΩΔΙΚΟΣ 60655
ΤΙΜΗ 440 €



Κωδ.: 60656
2000 kg

ΠΤΥΣΣΟΜΕΝΟ

ΚΩΔΙΚΟΣ 60656
ΤΙΜΗ 575 €

ΑΡΤΑΝΗ ΚΙΝΗΤΗΡΑ ΜΕ ΕΜΒΟΛΟ



Ικανότητα
680 kg

ΚΩΔΙΚΟΣ 60657
ΤΙΜΗ 58 €

- Βάρος Κ/Μ: 5,5/6 kg
- Διαστ. συσκ.: 480x280x220 mm

HEAVY DUTY (ΒΑΡΕΩΣ ΤΥΠΟΥ, ΕΠΑΓΓΕΛΜΑΤΙΚΟ)



Κωδ.: 46131
1000 kg

ΣΤΑΘΕΡΟ

ΚΩΔΙΚΟΣ 46131
ΤΙΜΗ 1.050 €

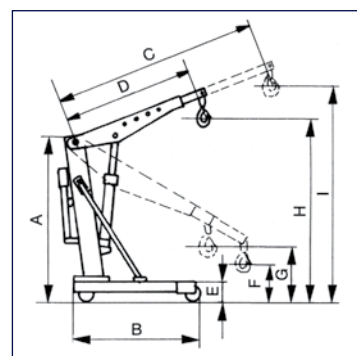

ΚΩΔΙΚΟΣ	ΙΚΑΝΟΤ.	ΙΚΑΝΟΤΗΤΑ ΑΝΥΨΩΣΗΣ (kg)				ΔΙΑΣΤΑΣΕΙΣ (mm)									ΒΑΡΟΣ (kg)
		1	2	3	4	A	B	C	D	E	F	G	H	I	
ΟΙΚΟΝΟΜΙΚΗ ΣΕΙΡΑ															
60655	1000Kg	1000	750	500	250	1380	1560	1320	1050	163	25	170	1860	2040	65
60656	2000Kg	2000	1500	1000	500	1490	1770	1600	1060	190	25	300	1970	2445	101,3
HEAVY DUTY (ΒΑΡΕΩΣ ΤΥΠΟΥ)															
46131	1000Kg	1000	900	800	700	1613	1390	1470	1120	160	430	640	2230	2500	118

ΟΙΚΟΝΟΜΙΚΟΥ ΤΥΠΟΥ

10 ton. (πάγκου)



ΚΩΔΙΚΟΣ 60625

12 ton.



ΚΩΔΙΚΟΣ 60628

20 ton.

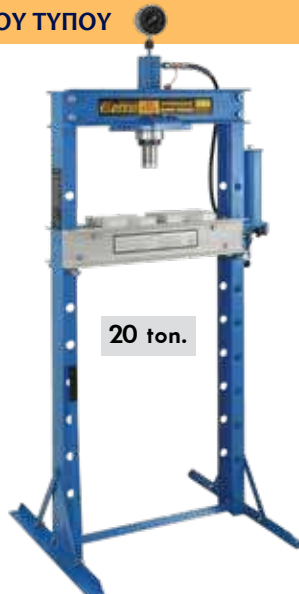

ΚΩΔΙΚΟΣ 60622

20 ton.
Χειροκίνητη
& Πνευματική



ΚΩΔΙΚΟΣ 60659

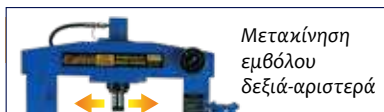

HEAVY DUTY (ΒΑΡΕΩΣ ΤΥΠΟΥ)

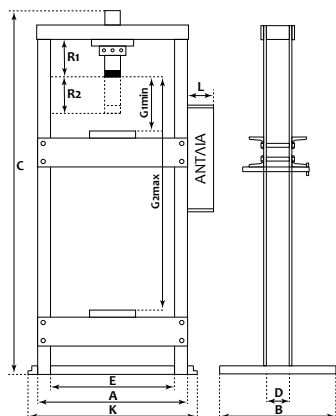
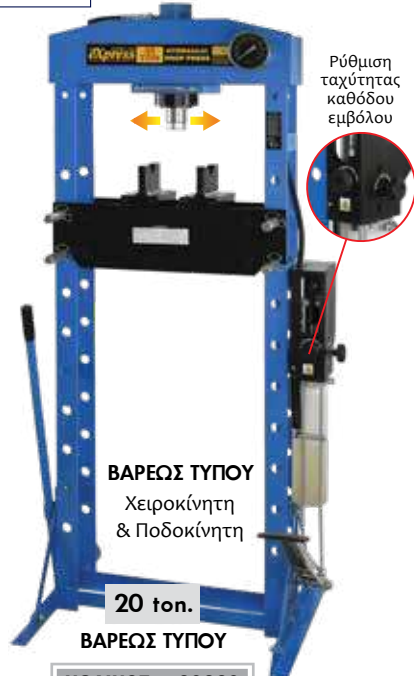
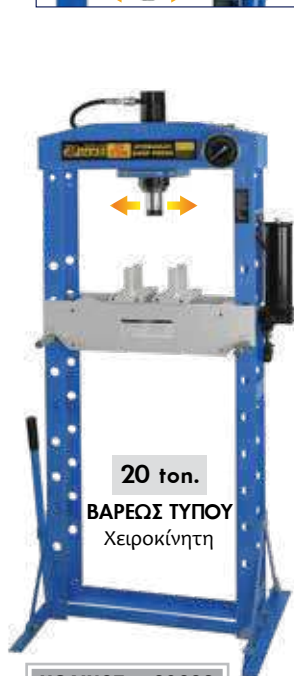

ΚΩΔΙΚΟΣ	ΙΚΑΝΟΤ.	ΒΑΡΟΣ ΚΑΘΑΡΟ	A	B	C	D	E	G1min	G2max	R1	R2*	R1+R2	K	L	ΤΙΜΗ
60625	10 ton.	51 kg	500	450	1080	100	340	180	340	110	175	285	580	170-510	570 €
60628	12 ton.	69,5 kg	590	500	1660	80	510	0	920	120	175	295	680	150	740 €
60622	20 ton.	101,5 kg	640	700	1800	100	545	45	880	145	175	320	730	100	870 €
60659	20 ton.	98,3 kg	640	700	1800	100	545	45	880	145	175	320	730	120	950 €
60623	20 ton.	115 kg	630	560	1650	150	510	25	895	145	175	320	700	100	1.270 €
60660	20 ton.	106 kg	630	560	1650	150	510	25	900	145	175	320	710	150	1.640 €
60624	30 ton.	165 kg	630	560	1700	150	510	70	945	130	145	275	700	120	1.870 €
60629	50 ton.	293 kg	910	795	1310	220	710	0	920	165	200	365	990	118	3.300 €

*R2 Διαδρομή Εμβόλου

ΣΑΣΜΑΝΟΓΡΥΛΟΙ



- Μοχλός κατεβάσματος με αυτόματη επαναφορά για προστασία του χρήστη

ΚΩΔΙΚΟΣ	60627	60662
ΙΚΑΝΟΤΗΤΑ ΑΝΥΨΩΣΗΣ (kg)	500	600
ΜΕΓ. ΥΨΟΣ ΑΝΥΨ. (MM)	1950	1980
ΕΛΑΧ. ΥΨΟΣ ΑΝΥΨ. (MM)	1135	1135
ΔΙΑΣΤ. ΣΥΣΚ. (MM)	1100 x 260 x 270	1145 x 340 x 250
ΒΑΡΟΣ (kg)	28	34
ΤΙΜΗ	335 €	590 €

STAND ΚΙΝΗΤΗΡΩΝ

ΚΩΔΙΚΟΣ	60620
ΙΚΑΝΟΤΗΤΑ (kg)	680
ΔΙΑΣΤΑΣΕΙΣ ΣΥΣΚ. (mm)	860x420x130
ΒΑΡΟΣ (kg)	33,6
ΤΙΜΗ	210 €



Αναδιπλούμενο



ΤΡΑΒΕΡΣΑ ΜΕ ΔΥΟ ΓΑΝΤΖΟΥΣ



ΚΩΔΙΚΟΣ	60658
ΙΚΑΝΟΤΗΤΑ (kg)	500
ΔΙΑΣΤΑΣΕΙΣ ΣΥΣΚ. (mm)	1540x120x150
ΒΑΡΟΣ Κ/Μ (kg)	16/17
ΤΙΜΗ	195 €

Ξαπλώστρες - Καθίσματα Εργασίας

ΜΗΚΟΣ 1m με μεταλλικό σκελετό



ΚΩΔΙΚΟΣ	60601
ΤΙΜΗ	70 €

ΜΗΚΟΣ 1m



ΚΩΔΙΚΟΣ	60602
ΤΙΜΗ	72 €

ΚΑΘΙΣΜΑ ΕΡΓΑΣΙΑΣ



ΚΩΔΙΚΟΣ	40666
ΔΙΑΣΤ. ΠxΒxΥ (cm)	36x37x37
ΒΑΡΟΣ (kg)	3,5
ΤΙΜΗ	55 €

ΣΚΑΜΠΟ ΕΡΓΑΣΙΑΣ



- Ρύθμιση καθ' ύψος με πνευματικό έμβολο
- Με πέντε ρόδες

ΚΩΔΙΚΟΣ	40665
ΔΙΑΣΤ. ΠxΒxΥ (cm)	38x38x42,5
ΒΑΡΟΣ (kg)	5,7
ΤΙΜΗ	90 €

ΒΑΣΗ (STAND) ΧΑΡΤΙΟΥ*



* Δεν περιλαμβάνεται το ρολό χαρτιού

ΚΩΔΙΚΟΣ	60636
ΔΙΑΣΤΑΣΕΙΣ ΣΥΣΚ. (mm)	27x24x36
ΒΑΡΟΣ (kg)	1,5
ΤΙΜΗ	39 €

360kg ΜΕ ΠΟΔΟΚΙΝΗΤΗ ΥΔΡΑΥΛΙΚΗ ΑΝΤΛΙΑ



- Μηχανική μέγγενη για τη συγκράτηση του εμπρός τροχού της μοτοσυκλέτας και stop ασφαλείας
- Επιφάνεια από μπακλαβαδωτή λαμαρίνα
- Compact διαστάσεις κατάλληλο για στενούς χώρους
- Διαστ. συσκ.: 1510x670x260 mm
- Βάρος Κ/Μ: 97,5/123,5 Kg

ΚΩΔΙΚΟΣ	46121
ΤΙΜΗ	830 €

400kg ΜΕ ΠΟΔΟΚΙΝΗΤΗ ΥΔΡΑΥΛΙΚΗ ΑΝΤΛΙΑ

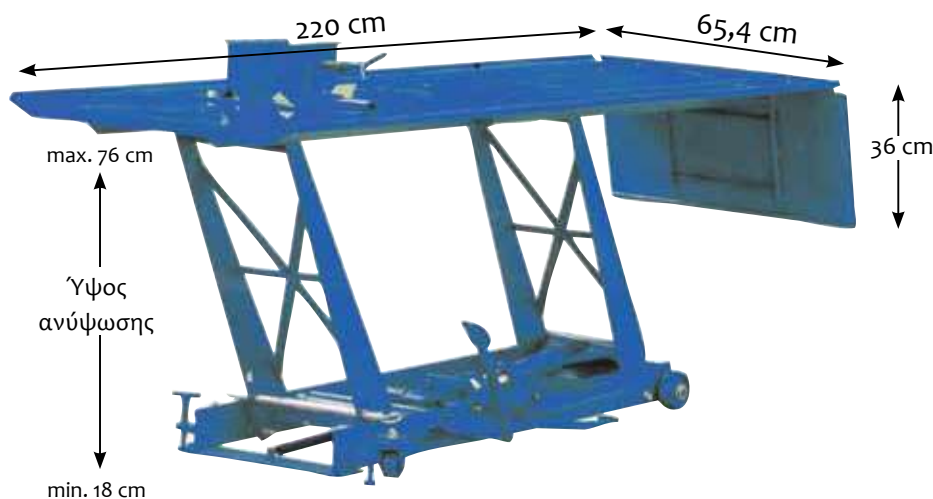

- Μηχανική μέγγενη για τη συγκράτηση του εμπρός τροχού της μοτοσυκλέτας
- Επιφάνεια από λεία λαμαρίνα για εύκολο και γρήγορο καθάρισμα
- Με αποσπώμενο "παράθυρο" πίσω τροχού
- Διαστ. συσκ.: 2280x770x300 mm
- Βάρος Κ/Μ: 122/157 Kg

ΚΩΔΙΚΟΣ	46129
ΤΙΜΗ	1.230 €

450kg ΜΕ ΑΝΤΛΙΑ ΑΕΡΟΣ & ΠΟΔΟΚΙΝΗΤΗ ΑΝΤΛΙΑ (ΑΕΡΟΥΔΡΑΥΛΙΚΟ)



- Μηχανική μέγγενη για τη συγκράτηση του εμπρός τροχού της μοτοσυκλέτας και stop-μπάρα ασφαλείας
- Επιφάνεια από μπακλαβαδωτή λαμαρίνα
- Με αποσπώμενο "παράθυρο" πίσω τροχού
- Διαστ. συσκ.: 2280x730x280 mm
- Βάρος Κ/Μ: 141/179 Kg

ΚΩΔΙΚΟΣ	631505
ΤΙΜΗ	1.570 €

2 ΤON



- 360° περιστρεφόμενη λαβή
- Φορητός, ελαφρύς και με λαβή για εύκολη μεταφορά

ΚΩΔΙΚΟΣ 60604
ΤΙΜΗ 82 €



- Με αργή - ομαλή κάθοδο



ΚΩΔΙΚΟΣ 60607
ΤΙΜΗ 115 €

3 ΤON



ΚΩΔΙΚΟΣ 60619
ΤΙΜΗ 129 €



ΚΩΔΙΚΟΣ 60614
ΤΙΜΗ 265 €



Με πεντάλ ταχείας ανύψωσης βραχίονα (χωρίς φορτίο)

ΠΕΛΜΑ ΓΡΥΛΟΥ

ΚΩΔΙΚΟΣ 47183
ΤΙΜΗ 9 €

ΚΩΔΙΚΟΣ 40623
ΤΙΜΗ 295 €

ΧΑΜΗΛΟΥ ΠΡΟΦΙΛ

2 ton.

- Χαμηλού προφίλ (85mm)
- Φορητός, ελαφρύς με λαβή για εύκολη μεταφορά



ΚΩΔΙΚΟΣ 60648
ΤΙΜΗ 95 €

2 ton.

- Χαμηλού προφίλ (89mm)
- Περιστρεφόμενη λαβή (360°)



ΚΩΔΙΚΟΣ 60608
ΤΙΜΗ 140 €

2 ton.

- Χαμηλού προφίλ (76mm)
- Βαρέως τύπου μακρύς (1m)
- Με πεντάλ ταχείας ανύψωσης-τοποθέτησης βραχίονα (χωρίς φορτίο)
- Τροχοί από PU/Nylon
- Χαμηλού θορύβου
- Ομαλή κάθοδος με φορτίο για μεγαλύτερη ασφάλεια

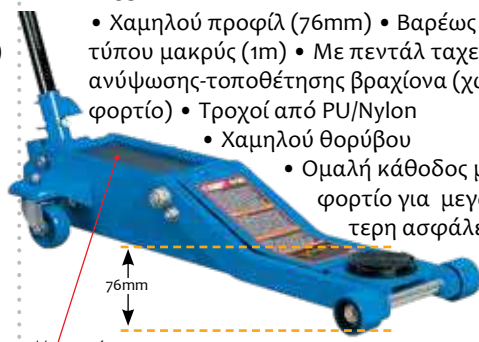

Μαγνητικός δίσκος συγκράτησης εργαλείων

ΚΩΔΙΚΟΣ 60649
ΤΙΜΗ 680 €

2.5 ton.

- Χαμηλού προφίλ (75mm)
- Επαγγελματικός, βαρέως τύπου
- Διπλής αντλίας για γρήγορη ανύψωση



ΚΩΔΙΚΟΣ 60605
ΤΙΜΗ 370 €



3 ton.

- Χαμηλού προφίλ (98mm)
- Επαγγελματικός, βαρέως τύπου
- Διπλής αντλίας για γρήγορη ανύψωση



ΚΩΔΙΚΟΣ 60615
ΤΙΜΗ 395 €



ΠΕΛΜΑ ΓΡΥΛΟΥ

ΚΩΔΙΚΟΣ 47188
ΤΙΜΗ 9 €

ΥΨΗΛΗΣ ΑΝΥΨΩΣΗΣ



2 ton.

- Επαγγελματικός, βαρέως τύπου
- Μακρύς, υψηλής ανύψωσης (800mm)
- Ποδοπεντάλ για γρήγορη τοποθέτηση και ανύψωση

ΚΩΔΙΚΟΣ 60612
ΤΙΜΗ 650 €



ΑΛΟΥΜΙΝΙΟΥ



1.5 ton.

- Σασί αλουμινίου (ελαφρύ)
- Compact διαστάσεων
- Γρήγορης ανύψωσης με διπλή αντλία

Με περιστρεφόμενο πέλμα από ελαστικό για καλύτερη προστασία & σταθερότητα

Πλαϊνή λαβή για εύκολη μεταφορά

ΚΩΔΙΚΟΣ 60650
ΤΙΜΗ 290 €



2.5 ton.

- Χαμηλού προφίλ
- Σασί αλουμινίου (ελαφρύ)
- Compact διαστάσεων

Πλαϊνή λαβή για εύκολη μεταφορά

ΚΩΔΙΚΟΣ 60611
ΤΙΜΗ 440 €

ΚΩΔΙΚΟΣ	ΙΚΑΝΟΤΗΤΑ	ΔΙΑΣΤΑΣΕΙΣ (mm)							ΔΙΑΣΤΑΣΕΙΣ ΣΥΣΚ. (mm)	ΒΑΡΟΣ Κ/Μ (kg)
		A	B	C	D	E	F	G		
60604	2 ton	343	135	127	448	1148	155	195	465x220x140	8,9/10
60607	2 ton	360	125	145	495	930	180	225	493x220x144	11/12,3
60619	3 ton	400	135	145	580	1065	160	240	582x240x146	16/16,5
60614	3 ton	465	130	170	710	1980	280	345	620x375x210	27/29
40623	3 ton	500	145	155	634	1638	275	346	685x346x180	37,2/38
60648	2 ton	330	85	145	534	1220	120	216	534x216x135	10,9/11
60608	2 ton	359	89	150	550	1550	250	330	610x275x160	14/15
60649	2 ton	510	76	136	1006	1600	261	365	1006x365x136	45/48
60605	2.5 ton	520	75	150	660	1930	253	330	780x395x180	34/35,7
60615	3 ton	530	98	165	705	1980	282	340	815x390x210	44/45,5
60612	2 ton	790	140	180	1184	2270	290	425	1250x475x210	58/66
60650	1.5 ton	358	90	126	485	990	140	247	554x247x150	14,3/16
60611	2.5 ton	480	100	155	595	1850	250	285	720x350x200	26/27

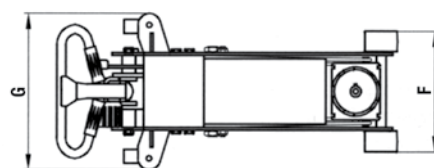
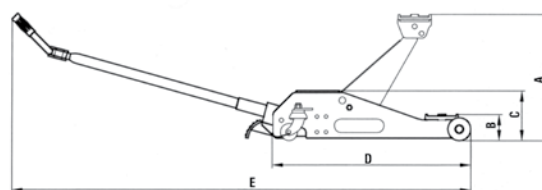

ΓΡΥΛΛΟΙ ΑΕΡΟΣ



30 ton.

- 2 εμβόλων (15/30)
- Με 2 προεκτάσεις 75mm & 45 mm
- Διαστάσεις συσκ.: 620 x 300 x 250 mm

ΚΩΔΙΚΟΣ 60641
ΙΚΑΝΟΤ. ΑΝΥΨΩΣΗΣ (ton.) 15/30
ΕΜΒΟΛΑ 2
ΠΙΕΣΗ (bar) 8-12
ΒΑΡΟΣ Κ/Μ (kg) 53/56
ΤΙΜΗ 1.900 €

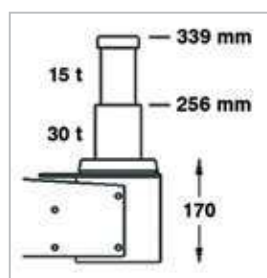

50 ton.

- 2 εμβόλων (25/50)
- Με 2 προεκτάσεις 75mm & 45 mm
- Διαστάσεις συσκευασίας (2 κουτιά):
i) 1385 x 100 x 290 mm, Βάρος: 8kg
ii) 815 x 290 x 310 mm, Βάρος: 68kg

ΚΩΔΙΚΟΣ 60642
ΙΚΑΝΟΤ. ΑΝΥΨΩΣΗΣ (ton.) 25/50
ΕΜΒΟΛΑ 2
ΠΙΕΣΗ (bar) 8-12
ΤΙΜΗ 2.150 €

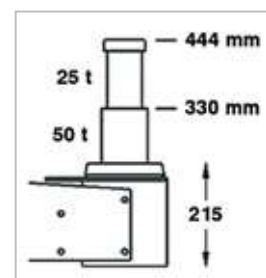

ΓΡΥΛΟΙ ΟΧΗΜΑΤΩΝ OFF-ROAD (4x4)

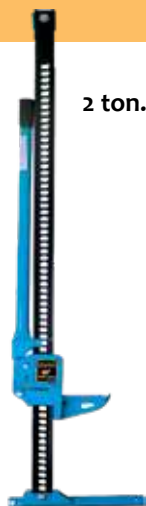

2 ton. / 1,2 m



2 ton. / 1,5 m

ΚΩΔΙΚΟΣ	60653	60654
ΤΥΠΟΣ	TRA8485-GS	TRA8605-GS
ΙΚΑΝΟΤΗΤΑ (ton.)	2	2
ΕΛΑΧ. ΥΨΟΣ (mm)	130	130
ΜΕΓ. ΥΨΟΣ (mm)	1060	1325
ΔΙΑΣΤ. ΣΥΣΚ. (mm)	1255x250x145	1555x250x145
ΒΑΡΟΣ (kg)	13	14,5
ΤΙΜΗ	130 €	145 €

ΤΡΙΠΟΔΑ ΣΤΗΡΙΞΗΣ

2 ton.



3 ton.



✓ Αναδιπλούμενα

ΚΩΔΙΚΟΣ	60645	60646
ΙΚΑΝΟΤΗΤΑ (ton.)	2	3
ΕΛΑΧΙΣΤΟ ΥΨΟΣ (mm)	277	285
ΜΕΓΙΣΤΟ ΥΨΟΣ (mm)	365	400
ΔΙΑΣΤΑΣΕΙΣ ΣΥΣΚ. (mm)	510x270x310	630x300x320
ΒΑΡΟΣ (kg)	3,4	4,4
ΤΙΜΗ (ΖΕΥΓΟΥΣ)*	31 €	37 €

* Οι ανωτέρω κωδικοί αφορούν συσκευασία 2 τεμαχίων (ζεύγους)

2 ton.



3 ton.



6 ton.



✓ Με ασφάλιστρου καστανιά διπλού κλειδώματος
✓ Με μεγαλύτερη επιφάνεια ποδιού για μεγαλύτερη ασφάλεια

ΚΩΔΙΚΟΣ	60616	60617	60618
ΤΥΠΟΣ	T42001C	T43001C	T46001C
ΙΚΑΝΟΤΗΤΑ (ton.)	2	3	6
ΕΛΑΧΙΣΤΟ ΥΨΟΣ (mm)	278	288	395
ΜΕΓΙΣΤΟ ΥΨΟΣ (mm)	420	425	605
ΔΙΑΣΤΑΣΕΙΣ ΣΥΣΚ. (mm)	210x195x355	225x205x360	310x265x460
ΒΑΡΟΣ (kg)	3,4	4,4	4,5
ΤΙΜΗ (ΖΕΥΓΟΥΣ)*	50 €	62 €	112 €

* Οι ανωτέρω κωδικοί αφορούν συσκευασία 2 τεμαχίων (ζεύγους)

STAND ΜΠΡΟΣΤΙΝΟΥ ΤΡΟΧΟΥ 100kg

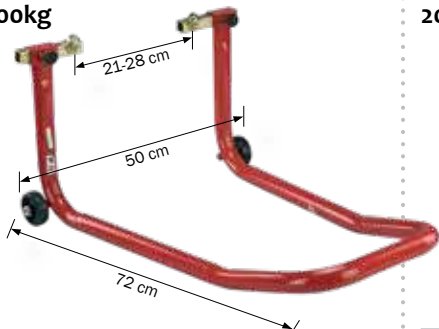

ΚΩΔΙΚΟΣ	60631
ΒΑΡΟΣ (kg)	2,8
ΤΙΜΗ	50 €

STAND ΜΠΡΟΣΤΙΝΟΥ ΤΡΟΧΟΥ 200kg



ΚΩΔΙΚΟΣ	60633
ΒΑΡΟΣ (kg)	4,85
ΤΙΜΗ	96 €

STAND ΠΙΣΩ ΤΡΟΧΟΥ 200kg



ΚΩΔΙΚΟΣ	60632
ΒΑΡΟΣ (kg)	4,8
ΤΙΜΗ	80 €

• Σώμα και βάση από ατσάλι κολλητά • Προστασία από διαρροή λαδιού • Με αργή - ομαλή κάθοδο

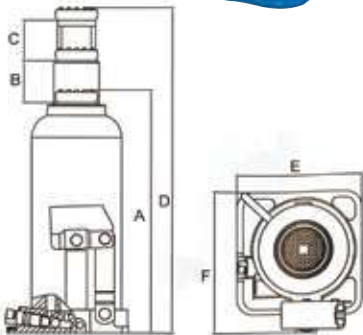

ΚΩΔΙΚΟΣ	ΙΚΑΝΟΤΗΤΑ	ΒΑΡΟΣ Κ/Μ	ΔΙΑΣΤΑΣΕΙΣ (mm)						ΤΙΜΗ
			A	B	C	D	E	F	
40602	2 ton.	2,0/2,1 kg	168	108	48	316	94,5	78	30 €
40604	3 ton.	2,7/2,9 kg	188	115	60	363	108,5	87	35 €
40606	5 ton.	3,7/3,9 kg	207	125	70	420	117	97	43 €
40608	8 ton.	4,8/5,0 kg	222	145	80	447	124	106	52 €
40610	12 ton.	5,8/6,0 kg	230	150	80	460	134,5	115	64 €
40612	15 ton.	7,1/7,3 kg	230	150	80	460	141	118	72 €
40614	20 ton.	8,7/9,0 kg	240	150	60	450	160	140	92 €

ΨΑΛΙΔΩΤΟΣ ΓΡΥΛΟΣ



ΚΩΔΙΚΟΣ	60663
ΙΚΑΝΟΤΗΤΑ (ton.)	1,5
ΕΛΑΧΙΣΤΟ ΥΨΟΣ (mm)	100
ΜΕΓΙΣΤΟ ΥΨΟΣ (mm)	370
ΔΙΑΣΤΑΣΕΙΣ ΣΥΣΚ. (mm)	505x405x240
ΒΑΡΟΣ Κ/Μ (kg)	2,1/2,3
ΤΙΜΗ	26 €

ΑΝΥΨΩΤΙΚΟΣ ΓΡΥΛΟΣ ΑΤΥ/ΜΟΤΟ

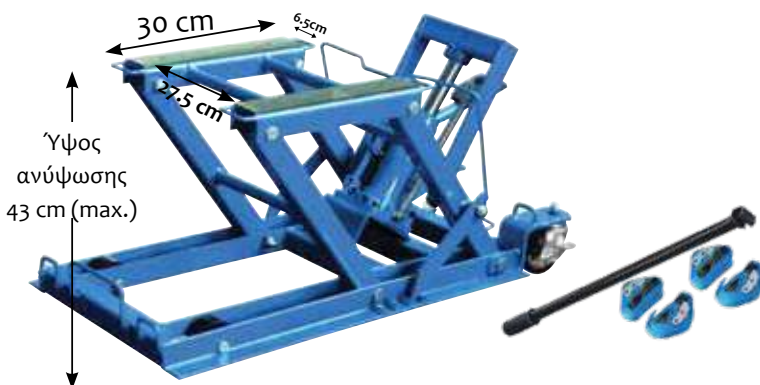

- Ικανότητα ανύψωσης 400 kg max.
- Ελάχιστο ύψος ανύψωσης 14 cm
- Ειδικές θηλιές στο σασί για την τοποθέτηση των μιάντων
- Ποδοπεντάλ για την ανύψωση φορτίου
- Τροχήλατο, με φρένο στους τροχούς
- 4 μιάντες ασφαλείας
- Βάρος Κ/Μ: 36/38 kg

ΚΩΔΙΚΟΣ	46126
ΤΙΜΗ	300 €

ΡΑΜΠΑ ΑΝΥΨΩΣΗΣ

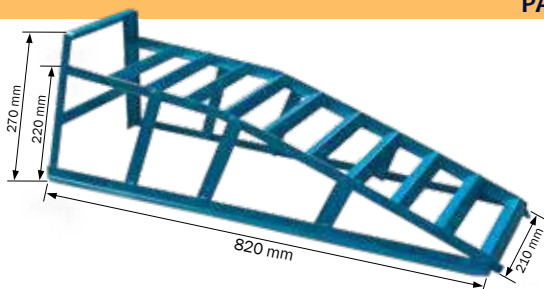

ΚΩΔΙΚΟΣ	631446
ΑΝΥΨΩΤΙΚΗ ΙΚΑΝΟΤ.	
(ΜΟΝΗ/ΖΕΥΓΟΣ) (kg)	1000/2000
ΔΙΑΣΤΑΣΕΙΣ (mm)	820x210x220
ΒΑΡΟΣ Κ/Μ (kg)	5,6/6
ΤΙΜΗ / ΤΕΜΑΧΙΟ	48 €

✓ Διάσταση ελαστικού max. 185mm

20 Lt.

PW-3½ G

ΚΩΔΙΚΟΣ 47112



90 Lt.

PW-20 G

ΚΩΔΙΚΟΣ 47111



90 Lt.

ΤΡΟΧΗΛΑΤΟ

RPW-20 G

ΚΩΔΙΚΟΣ 47116



150 Lt.

PW-40 G

ΚΩΔΙΚΟΣ 47113



ΚΩΔΙΚΟΣ	47112	47111	47116	47113
ΤΥΠΟΣ ΑΝΤΛΙΑΣ	ΗΛΕΚΤΡΙΚΗ	ΗΛΕΚΤΡΙΚΗ	ΗΛΕΚΤΡΙΚΗ	ΗΛΕΚΤΡΙΚΗ
ΧΩΡΗΤΙΚΟΤΗΤΑ ΔΕΞΑΜΕΝΗΣ (Lt)	20 (Πάγκου)	90 (Σταθερό)	90 (Τροχήλατο)	150 (Σταθερό)
ΤΑΣΗ (Volt)	230	230	230	230
ΔΙΑΣΤΑΣΕΙΣ ΔΕΞΑΜΕΝΗΣ (mm)	470 x 340 x 230	759 x 527 x 275	712 x 483 x 204	1135 x 545 x 320
ΒΑΡΟΣ (kg)	6,5	28	37	45
ΤΙΜΗ	102 €	259 €	355 €	425 €

OPTIONAL



ΣΩΛΗΝΑΣ ΜΕ ΒΟΥΡΤΣΑ

ΚΩΔΙΚΟΣ 47181

ΤΙΜΗ 10 €

Υδραυλικό Εξολκείς

- ✓ Με 360° περιστρεφόμενη λαβή αντλίας και κεντραδόρο για εύκολη τοποθέτηση
- ✓ Δυνατότητα τοποθέτησης σε όλες τις θέσεις

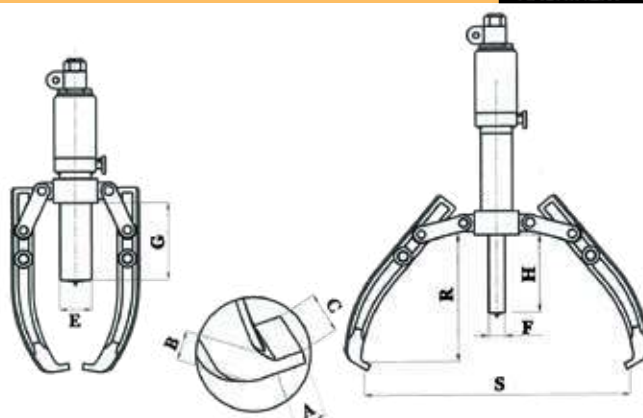

ΚΩΔΙΚΟΣ	OUTPUT	ΔΙΑΣΤΑΣΕΙΣ (mm)									ΒΑΡΟΣ Κ/Μ	ΤΙΜΗ
		S	R	H	E	F	G	A	B	C		
43373	5 ton.	50-200	140	50	45	23	106	12.5	22.5	26	6/7,1 kg	95 €
43374	10 ton.	50-250	170	60	56	26	97	14	30	30	9/10,6 kg	155 €

ΣΕΤ ΣΥΜΠΙΕΣΟΜΕΤΡΟ ΚΙΝΗΤΗΡΩΝ

ΒΕΝΖΙΝΗΣ



- Σπειρώματα: M10x1.0, M12x1.25, M14x1.25, M18x1.5

ΚΩΔΙΚΟΣ 631506

ΤΙΜΗ 64 €

- Βάρος Κ/Μ: 1,1/1,2 kg
- Διαστ. συσκ.: 470x315x435 mm

ΠΕΤΡΕΛΑΙΟΥ



- Μετρητής πίεσης για κινητήρες Diesel
- 14 αντάπτορες

ΚΩΔΙΚΟΣ 631500

ΤΙΜΗ 173 €

- Βάρος Κ/Μ: 3,4/3,8 kg
- Διαστ. συσκ.: 395x295x410 mm

ΠΕΡΙΓΡΑΦΗ	ΜΗΚΟΣ	ΣΠΕΙΡΩΜΑ
ΠΡΟΣΑΡΜΟΓΕΑΣ ΓΙΑ ΠΡΟΘΕΡΜ.	91 mm	M10x1
ΠΡΟΣΑΡΜΟΓΕΑΣ ΓΙΑ ΠΡΟΘΕΡΜ.	119 mm	M10x1
ΠΡΟΣΑΡΜΟΓΕΑΣ ΓΙΑ ΠΡΟΘΕΡΜ.	135 mm	M10x1.25
ΠΡΟΣΑΡΜΟΓΕΑΣ ΓΙΑ ΠΡΟΘΕΡΜ.	118 mm	M22x1.5
ΜΕΤΡΗΤΗΣ ΠΙΕΣΗΣ	340 mm	/
ΠΡΟΣΑΡΜΟΓΕΑΣ ΓΙΑ ΠΡΟΘΕΡΜ.	113 mm	M10x1
ΠΡΟΣΑΡΜΟΓΕΑΣ ΓΙΑ ΠΡΟΘΕΡΜ.	102 mm	M8x1
ΠΡΟΣΑΡΜΟΓΕΑΣ ΓΙΑ ΠΡΟΘΕΡΜ.	83 mm	M10x1
ΠΡΟΣΑΡΜΟΓΕΑΣ ΓΙΑ ΠΡΟΘΕΡΜ.	67 mm	M10x1.25
ΠΡΟΣΑΡΜΟΓΕΑΣ ΓΙΑ ΠΡΟΘΕΡΜ.	51 mm	M12x1.25
ΠΡΟΣΑΡΜΟΓΕΑΣ ΣΩΛΗΝΑ	160 mm	M18x1.5
ΠΡΟΣΑΡΜΟΓΕΑΣ ΜΠΕΚ	88 mm	M24x1.5
ΠΡΟΣΑΡΜΟΓΕΑΣ ΜΠΕΚ	75 mm	M22x1.5
ΠΡΟΣΑΡΜΟΓΕΑΣ ΜΠΕΚ	63 mm	M24x2
ΠΡΟΣΑΡΜΟΓΕΑΣ ΜΠΕΚ	75 mm	M20x1.5

ΣΕΤ ΕΞΟΛΚΕΑ ΕΣΩΤΕΡΙΚΩΝ ΡΟΥΛΕΜΑΝ



- 1 εξολκείας & 4 σιαγόνες
- Αντάπτορες για:
3/8" έως 1/2" (10-14mm)
9/16" έως 11/16" (15-19 mm)
5/8" (18-25 mm), 1" έως 1-1/4" (25-32 mm)

ΚΩΔΙΚΟΣ 631503

ΤΙΜΗ 172 €

- Βάρος Κ/Μ: 6/6,3 kg
- Διαστ. συσκ.: 440x440x345 mm

ΣΥΜΠΙΕΣΤΗΣ ΕΛΑΤΗΡΙΩΝ ΑΝΑΡΤΗΣΗΣ

ΤΗΛΕΣΚΟΠΙΚΟΣ



- Εύρος συμπίεσης ελατηρίων (min. - max.): 120 mm - 325 mm
- Κατάλληλος για MERCEDES, BENZ, GM, OPEL, FORD, FIAT, PEUGEOT, HUNDAI, VOLVO, TOYOTA, SKODA, NISSAN, MITSUBISHI

ΚΩΔΙΚΟΣ 631502

ΤΙΜΗ 297 €

- Βάρος Κ/Μ: 6/6,3 kg
- Διαστ. συσκ.: 410x210x390 mm

ΣΕΤ 14 ΚΛΕΙΔΙΩΝ ΓΙΑ ΦΙΛΤΡΑ ΛΑΔΙΟΥ



- Περιέχει: 65-14F, 68-14F, 65/67-14F, 76-14F, 76-30F, 73-14F, 75/77-15F, 93-15F, 90-15F, 10-15F, 74/76-15F, 80-15F, 80/82-15F, 93-36F
- Αντάπτορας για καρυδάκι 3/8" A x 1/2" Θ

ΚΩΔΙΚΟΣ 631504

ΤΙΜΗ 89 €

- Βάρος Κ/Μ: 3,2/3,4 kg
- Διαστ. συσκ.: 525x340x440 mm

Πρέσες Φανοποιίας



Σε νέα πρακτική συσκευασία για εύκολη μεταφορά & αποθήκευση

ΚΩΔΙΚΟΣ	47191
ΙΚΑΝΟΤΗΤΑ (ton.)	4
ΣΦΗΝΑ ΔΙΑΝΟΙΞΗΣ (kg)	500
ΕΛΑΧ. ΥΨΟΣ ΕΜΒΟΛΟΥ (mm)	270
ΔΙΑΔΡΟΜΗ ΕΜΒΟΛΟΥ (mm)	120
ΔΙΑΣΤΑΣΕΙΣ ΣΥΣΚ. (mm)	590x350x170
ΒΑΡΟΣ Κ/Μ (kg)	16,5/19,2
ΤΙΜΗ	275 €



Σε νέα πρακτική συσκευασία για εύκολη μεταφορά & αποθήκευση

ΚΩΔΙΚΟΣ	47190
ΙΚΑΝΟΤΗΤΑ (ton.)	10
ΣΦΗΝΑ ΔΙΑΝΟΙΞΗΣ (kg)	500
ΕΛΑΧ. ΥΨΟΣ ΕΜΒΟΛΟΥ (mm)	380
ΔΙΑΔΡΟΜΗ ΕΜΒΟΛΟΥ (mm)	150
ΔΙΑΣΤΑΣΕΙΣ ΣΥΣΚ. (mm)	940x415x210
ΒΑΡΟΣ Κ/Μ (kg)	27/34
ΤΙΜΗ	410 €

ΑΝΑΡΡΟΦΗΤΗΡΑΣ 30 Lt. (ΧΩΡΙΣ ΓΥΑΛΑ)



TSU-30

Τροχήλατος αναρροφητήρας λαδιού TOROS, κατάλληλος για το άδειασμα του λαδιού από τη μηχανή των οχημάτων χωρίς να χρειάζεται η ανύψωσή τους.

- ✓ Η αναρρόφηση γίνεται με υποπίεση
- ✓ Άδειασμα του κάδου με πεπιεσμένο αέρα χαμηλής πίεσης 1 bar
- ✓ Βαλβίδα ασφαλείας
- ✓ Μανόμετρο
- ✓ Δείκτης στάθμης πληρώσεως κάδου

Συνοδεύεται με:

- 4 εύκαμπτους καθετήρες (Ø 5 x 730 mm, Ø 6 x 730 mm, Ø 7 x 1030 mm, Ø 8 x 730 mm)
- 2 μεταλλικούς καθετήρες (Ø 5 x 730 mm, Ø 6 x 730 mm)
- 2 αντάπτορες για: MERCEDES, VAG

ΚΩΔΙΚΟΣ	40672
ΧΩΡΗΤΙΚΟΤΗΤΑ ΚΑΔΟΥ (Lt.)	30
ΓΥΑΛΑ (Lt.)	-
ΠΙΕΣΗ ΛΕΙΤΟΥΡΓΙΑΣ max. (bar)	6 - 8
ΒΑΡΟΣ (kg)	14,5
ΤΙΜΗ	405 €

ΑΝΑΡΡΟΦΗΤΗΡΑΣ 80 Lt.



TSU-80

Τροχήλατος αναρροφητήρας λαδιού TOROS, κατάλληλος για το άδειασμα του λαδιού από τη μηχανή των οχημάτων χωρίς να χρειάζεται η ανύψωσή τους.

- ✓ Η αναρρόφηση γίνεται με υποπίεση
- ✓ Άδειασμα του κάδου με πεπιεσμένο αέρα χαμηλής πίεσης 1 bar
- ✓ Βαλβίδα ασφαλείας
- ✓ Μανόμετρο
- ✓ Δείκτης στάθμης πληρώσεως κάδου

Συνοδεύεται με:

- 4 εύκαμπτους καθετήρες (Ø 5 x 730 mm, Ø 6 x 730 mm, Ø 7 x 1030 mm, Ø 8 x 730 mm)
- 2 μεταλλικούς καθετήρες (Ø 5 x 730 mm, Ø 6 x 730 mm)
- 2 αντάπτορες για: MERCEDES, VAG

ΚΩΔΙΚΟΣ	40670
ΧΩΡΗΤΙΚΟΤΗΤΑ ΚΑΔΟΥ (Lt.)	80
ΓΥΑΛΑ (Lt.)	12 (max)
ΠΙΕΣΗ ΛΕΙΤΟΥΡΓΙΑΣ max. (bar)	6 - 8
ΒΑΡΟΣ (kg)	22
ΤΙΜΗ	770 €

Γρασαδόροι

ΓΡΑΣΑΔΟΡΟΙ ΤΡΟΧΗΛΑΤΟΙ ΜΕ ΑΝΤΛΙΑ ΑΕΡΟΣ

18 ΛΙΤΡΩΝ

ΚΩΔΙΚΟΣ	40642
ΤΙΜΗ	350 €



Συνοδεύεται με:

- Αεραντλία γράσου
- Δίσκο προώθησης
- Ελαστικός σωλήνας 5 m
- Πιστόλι γράσου με αρθρωτό σύνδεσμο (γόνατο)
- Ρυθμιστής με υδατοπαγίδα & ελαιωτήρα

Βάρος: 12,8 kg
Διαστάσεις: 320x360x890 mm

40 ΛΙΤΡΩΝ

ΚΩΔΙΚΟΣ	40643
ΤΙΜΗ	465 €

Στεγανό δοχείο γράσου 40lt. διαμέτρου Ø 355 και ύψους 430 mm. Δυνατότητα πλήρωσης με γράσο ή τοποθέτηση δοχείου γράσου.



Συνοδεύεται με:

- Αεραντλία γράσου
- Δύο δίσκους προώθησης Ø 310 και Ø 370
- Ελαστικός σωλήνας 5m
- Πιστόλι γράσου με αρθρωτό σύνδεσμο (γόνατο)
- Ρυθμιστής με υδατοπαγίδα & ελαιωτήρα

Βάρος: 20 kg
Διαστάσεις: 535x450x815 mm



ΓΡΑΣΑΔΟΡΟΣ ΤΡΟΧΗΛΑΤΟΣ ΧΕΙΡΟΚΙΝΗΤΟΣ



25 ΛΙΤΡΩΝ

Συνοδεύεται με:

- Σωλήνα γράσου 1/4" - 2 mt και λαβή τύπου πιστόλι
- Ροή Εξόδου 4 cc / κύκλο

ΚΩΔΙΚΟΣ 40424
ΤΙΜΗ 122 €

Βάρος: 10 kg
Διαστάσεις: 350x350x600 mm

ΒΑΛΒΟΛΙΝΙΕΡΑ ΤΡΟΧΗΛΑΤΗ ΧΕΙΡΟΚΙΝΗΤΗ



25 ΛΙΤΡΩΝ

Συνοδεύεται με:

- Σωλήνα PVC 2,5 mt
- Ροή Εξόδου 75 cc / κύκλο

ΚΩΔΙΚΟΣ 40423
ΤΙΜΗ 126 €

Βάρος: 10 kg
Διαστάσεις: 350x350x600 mm

ΓΡΑΣΑΔΟΡΟΙ ΧΕΙΡΟΣ

SAMOA
(ΜΗΧΑΝΙΚΟΣ ΧΕΙΡΟΚΙΝΗΤΟΣ)

500 gr (με μεταλλικό ρύγχος)



ΚΩΔΙΚΟΣ 40412
ΤΙΜΗ 25 €

SAMOA (ΑΕΡΟΣ)
ΒΑΡΕΩΣ ΤΥΠΟΥ

1000 gr



ΚΩΔΙΚΟΣ 40404
ΤΙΜΗ 164 €

BULLE (ΑΕΡΟΣ)
ΟΙΚΟΝΟΜΙΚΟΥ ΤΥΠΟΥ

500 gr



ΚΩΔΙΚΟΣ 42799
ΤΙΜΗ 58 €

BULLE (ΑΕΡΟΣ)

500 gr



- ✓ Με περιστρεφόμενη λαβή
- ✓ Συνεχούς ροής (δεν απαιτείται επαναλαμβανόμενο πάτημα σκανδάλης)

ΣΥΡΙΓΓΑ ΑΝΑΡΡΟΦΗΣΗΣ ΛΑΔΙΟΥ



560 gr



ΚΩΔΙΚΟΣ 40430
ΤΙΜΗ 20 €

ΚΩΔΙΚΟΣ 47842
ΤΙΜΗ 87 €

ΠΙΣΤΟΛΙΑ ΓΡΑΣΟΥ



ΚΩΔΙΚΟΣ 25332
ΤΙΜΗ 42 €



ΚΩΔΙΚΟΣ 25330
ΤΙΜΗ 42 €

- Με μεταλλικό & εύκαμπτο ρύγχος
- Με αρθρωτό σύνδεσμο (γόνατο) γράσου
- Για σωλήνες αντλιών TOROS

ΠΙΣΤΟΛΙΑ ΛΑΔΙΟΥ / ΒΑΛΒΟΛΙΝΗΣ

SAMOA
ΒΑΡΕΩΣ ΤΥΠΟΥ

- Μέγιστη παροχή 40 Lt/min
- Μέγιστη πίεση λειτουργ. 100 bar
- Εύρος θερμοκρασίας -10°C - +70°C

ΚΩΔΙΚΟΣ 25348
ΤΙΜΗ 95 €

SAMOA DIGITAL
ΒΑΡΕΩΣ ΤΥΠΟΥ

- Παροχή 1-30Lpm
- Ακρίβεια ένδειξης ±0,5%
- Ακροφύσιο με αυτόματη ανεπίστροφη βαλβίδα (Non-drip tip)
- Περιστρεφόμενο ρύγχος ±90°
- Με περιστρεφόμενο ρακόρ εισόδου

ΚΩΔΙΚΟΣ 25349
ΤΙΜΗ 225 €

ΨΗΦΙΑΚΟΙ ΜΕΤΡΗΤΕΣ ΛΑΔΙΟΥ / ΒΑΛΒΟΛΙΝΗΣ



1 ÷ 30Lt/min
±0,5%
Σπείρωμα 1/2"
max. 100bar
-10°C - +60°C

ΚΩΔΙΚΟΣ 40401
ΤΙΜΗ 159 €



1 ÷ 25Lt/min
±0,5%
Σπείρωμα 1/2"
max. 70bar
-10°C - +60°C

ΚΩΔΙΚΟΣ 40402
ΤΙΜΗ 159 €

ΓΡΑΣΟΥ TOROS



ΓΡΑΣΟΥ SAMOA



ΚΩΔΙΚΟΣ	25460	25461	25464	25402	25406
ΤΥΠΟΣ	TC-101H	TC-103H	TA-630H	PG 41	PG 85
ΠΑΡΟΧΗ (g/min) *	800	800	1300	600	600
ΣΧΕΣΗ	50:1	50:1	55:1	55:1	55:1
ΔΙΑΣΤΑΣΕΙΣ ΣΩΛΗΝΑ (cm)	44	94	94	45	92
ΓΙΑ ΔΟΧΕΙΟ (kg)	20-30	180-220	180-220	20-30	180-200
ΚΑΤΑΝΑΛΩΣΗ	8 bar 120 Lt/min	8 bar 120 Lt/min	8 bar 220 Lt/min	8 bar 130 Lt/min	8 bar 150 Lt/min
ΤΙΜΗ	259 €	327 €	410 €	350 €	370 €

* Οι ανωτέρω παροχές καταμετρούνται στη έξοδο της αντλίας σε θερμοκρασία περιβάλλοντος 16° C και πίεση λειτουργίας 7 bar. Οι παροχές διαφοροποιούνται και είναι μικρότερες ανάλογα: α) Με το μήκος του σωλήνα, β) Τη διατομή του σωλήνα, γ) Τη χρήση πιστολιών λαδιού - βαλβολίνης και ανέμης, δ) Τη χαμηλότερη θερμοκρασία περιβάλλοντος.

ΒΑΛΒΟΛΙΝΗΣ TOROS



ΒΑΛΒΟΛΙΝΗΣ SAMOA



ΚΩΔΙΚΟΣ	25468	25413	25417	25419
ΤΥΠΟΣ	TB-640G	PL 34	PM 231	PM 211
ΠΑΡΟΧΗ (Lt./min) *				
SAE 20/90/140	34 (SAE 90)	30/19/9,5	30/19/9,5	45/20/10
ΣΧΕΣΗ	5:1	3:1	3:1	1:1
ΔΙΑΣΤΑΣΕΙΣ ΣΩΛΗΝΑ (cm)	94	20**	91	92
ΓΙΑ ΔΟΧΕΙΟ (kg)	180-220	30 ή 60	180-200	180-200
ΚΑΤΑΝΑΛΩΣΗ	8 bar 150 Lt/min	8 bar 100 Lt/min	8 bar 120 Lt/min	8 bar 150 Lt/min
ΤΙΜΗ	415 €	340 €	320 €	330 €

* Οι ανωτέρω παροχές καταμετρούνται στη έξοδο της αντλίας σε θερμοκρασία περιβάλλοντος 16 °C και πίεση λειτουργίας 7 bar. Οι παροχές διαφοροποιούνται και είναι μικρότερες ανάλογα: α) Με το μήκος του σωλήνα, β) Τη διατομή του σωλήνα, γ) Τη χρήση πιστολιών λαδιού - βαλβολίνης και ανέμης, δ) Τη χαμηλότερη θερμοκρασία περιβάλλοντος.

** Με τοποθέτηση προέκτασης 33 cm (ΚΩΔ.: 31654 ΤΙΜΗ: 6,00 €) για δοχείο 30 Kg
Με τοποθέτηση προέκτασης 51 cm (ΚΩΔ.: 31655 ΤΙΜΗ: 9,50 €) για δοχείο 60 Kg

Εξαρτήματα Γράσου

ΣΩΛΗΝΕΣ ΓΙΑ ΑΕΡΑΝΤΛΙΕΣ ΛΑΔΙΟΥ

ΓΙΑ ΑΝΤΛΙΕΣ ΣΑΜΟΑ

ΚΩΔΙΚΟΣ	ΠΕΡΙΓΡΑΦΗ	ΤΙΜΗ
25222	3/8" - R1 - 3m	26,00 €
25224	3/8" - R1 - 5m	38,60 €
25226	3/8" - R1 - 10m	71,00 €
25228	3/8" - R1 - 15m	103,50 €
25230	3/8" - R1 - 20m	135,00 €
25232	1/2" - R1 - 10m	82,50 €
25234	1/2" - R1 - 15m	119,00 €
25236	1/2" - R1 - 20m	156,00 €

ΓΙΑ ΑΝΤΛΙΕΣ TOROS

ΚΩΔΙΚΟΣ	ΠΕΡΙΓΡΑΦΗ	ΤΙΜΗ
25265	1/2" - R1 - 5m	44,50 €
25266	1/2" - R1 - 8m	66,00 €
25267	1/2" - R1 - 12m	101,00 €
25268	1/2" - R1 - 15m	118,00 €

ΣΩΛΗΝΕΣ ΓΙΑ ΑΕΡΑΝΤΛΙΕΣ ΓΡΑΣΟΥ

ΓΙΑ ΑΝΤΛΙΕΣ ΣΑΜΟΑ - BOSS - ΜΑΒΟ

ΚΩΔΙΚΟΣ	ΠΕΡΙΓΡΑΦΗ	ΤΙΜΗ
25204	1/4" - R2 - 3m	25,50 €
25206	1/4" - R2 - 5m	39,00 €
25208	1/4" - R2 - 10m	73,00 €
25210	1/4" - R2 - 15m	107,00 €
25212	1/4" - R2 - 20m	141,00 €

ΓΙΑ ΑΝΤΛΙΕΣ TOROS

ΚΩΔΙΚΟΣ	ΠΕΡΙΓΡΑΦΗ	ΤΙΜΗ
25260	1/4" - R2 - 5m	30,00 €
25261	1/4" - R2 - 8m	45,00 €
25262	1/4" - R2 - 12m	78,00 €
25263	1/4" - R2 - 15m	93,00 €

ΕΞΑΡΤΗΜΑΤΑ ΠΙΣΤΟΛΙΩΝ ΓΡΑΣΟΥ



ΚΩΔΙΚΟΣ	ΤΙΜΗ
40465	32 €
40460 (*)	26 €



ΚΩΔΙΚΟΣ	ΤΙΜΗ
40452	3,20 €
40447 (*)	2,20 €



ΚΩΔΙΚΟΣ	ΤΙΜΗ
40456	2,00 €
40459 (*)	2,40 €



ΚΩΔΙΚΟΣ	ΤΙΜΗ
40458	6,50 €



ΚΩΔΙΚΟΣ	ΤΙΜΗ
40454	9,00 €



ΚΩΔΙΚΟΣ	ΤΙΜΗ
40444	6,50 €
40461 (*)	2,40 €

(*) Οι συγκεκριμένοι κωδικοί αφορούν μόνο το πιστόλι γράσου με κωδ. 25330

ΚΑΠΑΚΙΑ



Τοποθετούνται πάνω από κάδο γράσου για τη στερέωση αντλίας

ΚΩΔΙΚΟΣ	Ø	ΔΟΧΕΙΟ	ΓΙΑ ΑΝΤΛΙΕΣ	ΤΙΜΗ
12168	420	Ø 370-420 50/60 kg	SAMOA	58 €
40411	610	Ø 565-610 180/220 kg	SAMOA	79 €
12167	350	Ø 300-350 20/30 kg	BOSS	54 €
12169	420	Ø 370-420 50/60 kg	BOSS	58 €
40482	600	Ø 540-580 180/220 kg	TOROS	74 €

ΔΙΣΚΟΙ ΕΣΩΤΕΡΙΚΟΙ ΓΙΑ ΔΟΧΕΙΑ ΓΡΑΣΟΥ



ΚΩΔΙΚΟΣ	Ø	ΔΟΧΕΙΟ	ΓΙΑ ΑΝΤΛΙΕΣ	ΤΙΜΗ
40408	295	Ø 260-290 18 kg	SAMOA - BOSS	44 €
40405	340	Ø 300-330 20/30 kg	SAMOA - BOSS	54 €
40407	380	Ø 330-370 50/60 kg	SAMOA - BOSS	56 €
40410	415	Ø 360-405 50/60 kg	SAMOA - BOSS	64 €
40409	595	Ø 550-590 180/200 kg	SAMOA - BOSS	92 €
40483	240	Ø 220-225 15 kg (18lt.)	TOROS	42 €
40484	340	Ø 300-330 20/30 kg	TOROS	54 €
40485	370	Ø 335-360 50/60 kg	TOROS	58 €
40486	585	Ø 540-580 180/220 kg	TOROS	89 €

ΑΥΤΟΜΑΤΕΣ ΑΝΕΜΕΣ ΕΛΑΣΤΙΚΩΝ ΣΩΛΗΝΩΝ

FAICON

Ανοιχτού Τύπου (χωρίς σωλήνα)



ΚΩΔΙΚΟΣ	40472	40473
ΤΥΠΟΣ	A	AL
ΣΩΛΗΝΑΣ ΓΡΑΣΟΥ 1/4" R2 (m)	15	20
ΛΑΔΙΟΥ - ΒΑΛΒΟΛΙΝΗΣ 3/8" R1 (m)	15	20
ΝΕΡΟΥ ΥΨΗΛ. ΠΙΕΣΗΣ 5/16" R1, R2 (m)	15	20
ΑΕΡΑ 8x15 (m)	20	25
ΤΙΜΗ	310 €	450 €

08



ΦΟΡΤΙΣΤΕΣ

Διαθέτει:

- Αμπερόμετρο
- Θερμική προστασία στην έξοδο
- Ασφάλεια στην είσοδο τροφοδοσίας
- Επιλογή αργής - γρήγορης φόρτισης
- Επιλογή 12V/24V
- Κατάλληλος για μπαταρίες μολύβδου



ΚΩΔΙΚΟΣ	65678
ΤΥΠΟΣ	CT-20
ΤΑΣΗ ΦΟΡΤΙΣΗΣ (V)	12/24
ΙΣΧΥΣ (Watt)	240
ΤΑΣΗ ΤΡΟΦΟΔΟΣΙΑΣ (V/Hz)	230/50
ΡΕΥΜΑ ΦΟΡΤΙΣΗΣ max. (A)	20
ΡΕΥΜΑ ΦΟΡΤΙΣΗΣ EN 60335 (A)	9(12V) / 7(24V)
ΦΟΡΤΙΣΗ ΜΠΑΤ. ΧΩΡΗΤΙΚΟΤΗΤΑ max. (Ah)	180
ΔΙΑΣΤΑΣΕΙΣ ΣΥΣΚΕΥΑΣΙΑΣ (mm)	290 x 255 x 230
ΒΑΡΟΣ Κ/Μ (kg)	4,1 / 4,6
ΤΙΜΗ	84 €

Διαθέτει:

- Αμπερόμετρο
- Θερμική προστασία στην έξοδο
- Ασφάλεια στην είσοδο τροφοδοσίας
- Επιλογή αργής - γρήγορης φόρτισης
- Επιλογή 12V/24V
- Κατάλληλος για μπαταρίες μολύβδου



ΚΩΔΙΚΟΣ	65679
ΤΥΠΟΣ	CT-30
ΤΑΣΗ ΦΟΡΤΙΣΗΣ (V)	12/24
ΙΣΧΥΣ (Watt)	450
ΤΑΣΗ ΤΡΟΦΟΔΟΣΙΑΣ (V/Hz)	230/50
ΡΕΥΜΑ ΦΟΡΤΙΣΗΣ max. (A)	30
ΡΕΥΜΑ ΦΟΡΤΙΣΗΣ EN 60335 (A)	15(12V) / 13(24V)
ΦΟΡΤΙΣΗ ΜΠΑΤ. ΧΩΡΗΤΙΚΟΤΗΤΑ max. (Ah)	220
ΔΙΑΣΤΑΣΕΙΣ ΣΥΣΚΕΥΑΣΙΑΣ (mm)	290 x 255 x 230
ΒΑΡΟΣ Κ/Μ (kg)	5,5 / 6,0
ΤΙΜΗ	104 €

Φορτιστές - Εκκινητές Μπαταριών

Διαθέτει:

- Αμπερόμετρο
- Θερμική προστασία στην έξοδο
- Επιλογή αργής - γρήγορης φόρτισης & εκκίνησης
- Επιλογή 12V/24V
- Κατάλληλος για μπαταρίες μολύβδου



ΚΩΔΙΚΟΣ	65639
ΤΥΠΟΣ	CT-70S
ΤΑΣΗ ΦΟΡΤΙΣΗΣ / ΕΚΚΙΝΗΣΗΣ (V)	12/24
ΙΣΧΥΣ (Watt)	1300
ΤΑΣΗ ΤΡΟΦΟΔΟΣΙΑΣ (V/Hz)	230/50
ΡΕΥΜΑ ΦΟΡΤΙΣΗΣ max. (A)	38
ΡΕΥΜΑ ΕΚΚΙΝΗΣΗΣ (A) (12V/24V)	200
ΦΟΡΤΙΣΗ ΜΠΑΤ. ΧΩΡΗΤΙΚΟΤΗΤΑ max. (Ah)	500
ΔΙΑΣΤΑΣΕΙΣ ΣΥΣΚΕΥΑΣΙΑΣ (mm)	315 x 315 x 260
ΒΑΡΟΣ Κ/Μ (kg)	9 / 9.5
ΤΙΜΗ	185 €

Διαθέτουν: • Αμπερόμετρο • Γρήγορη εκκίνηση • Ασφάλεια προστασίας στην έξοδο • Ενσωματωμένο στο μετασχηματιστή θερμική προστασία • Διακόπτη 2 επιπέδων φόρτισης (κωδ.: 65635) • Διακόπτη 6 επιπέδων φόρτισης και χρονοδιακόπτη απενεργοποίησης (κωδ.: 65615) • Κατάλληλοι για μπαταρίες μολύβδου 12/24V και εκκίνηση όλων των τύπων αυτοκινήτων



ΚΩΔΙΚΟΣ	65635	65615
ΤΥΠΟΣ	CF-400	CF-600
ΤΑΣΗ ΦΟΡΤΙΣΗΣ / ΕΚΚΙΝΗΣΗΣ (V)	12/24	12/24
ΙΣΧΥΣ (Watt)	1100	1500
ΤΑΣΗ ΤΡΟΦΟΔΟΣΙΑΣ (V/Hz)	230/50	230/50
ΡΕΥΜΑ ΦΟΡΤΙΣΗΣ max. (A)	35	45
ΡΕΥΜΑ ΕΚΚΙΝΗΣΗΣ (A) (12V/24V)	300	500
ΦΟΡΤΙΣΗ ΜΠΑΤ. ΧΩΡΗΤΙΚΟΤ. max. (Ah)	450	750
ΔΙΑΣΤΑΣΕΙΣ ΣΥΣΚΕΥΑΣΙΑΣ (mm)	310 x 260 x 600	320 x 280 x 690
ΒΑΡΟΣ Κ/Μ (kg)	19 / 20	22 / 23
ΤΙΜΗ	285 €	340 €

Εκκινητής (jump start) με σύγχρονο σχέδιο και αναβαθμισμένα ηλεκτρονικά. Ικανότητα εύκολης εκκίνησης οχημάτων με μπαταρία 12V (κωδ. 60130, 60131, 60132) ή 24V (κωδ. 60133). Χρησιμοποιείται και ως εφεδρική μπαταρία (power bank) για φόρτιση κινητών, τάμπλετ κλπ). Συνοδεύεται με smart cables (έξυπνα καλώδια) που διασφαλίζουν: • προστασία έναντι ανεστραμμένης πολικότητας • ανεστραμμένης φόρτισης • υψηλής και χαμηλής τάσης • υπερθέρμανσης. Είναι εφοδιασμένο επίσης με φακό LED 3 λειτουργιών (φακός απλός, φλας, S.O.S.)

12V
7200mAh
(κωδ. 60134)



Συνοδεύεται με πλούσιο εξοπλισμό

12V
13800mAh
(κωδ. 60131)



Συνοδεύεται με πλούσιο εξοπλισμό σε πρακτική σκληρή θήκη για εύκολη αποθήκευση και προστασία

12V
21000mAh
(κωδ. 60132)



Συνοδεύεται με πλούσιο εξοπλισμό σε πρακτική σκληρή θήκη για εύκολη αποθήκευση και προστασία

12V / 24V
30000mAh
(κωδ. 60133)



Συνοδεύεται με πλούσιο εξοπλισμό

ΚΩΔΙΚΟΣ	60134	60131	60132	60133
ΡΕΥΜΑ ΕΞΟΔΟΥ	5 V / 2 A	5 V / 2 A	5 V / 2.1 A	5 V / 2.1 A
	12 V εκκίνηση	12 V / 5 A QC 3.0 Quick Charge (γρήγορη φόρτιση) 12 V εκκίνηση	5 V / 1 A 19 V / 3 A 12 V εκκίνηση	5 V / 1 A 12 V / 5 A 12 V / 24 V εκκίνηση
ΡΕΥΜΑ ΕΚΚΙΝΗΣΗΣ	300 A	300 A	400 A	500 A
ΣΤΙΓΜΙΑΙΟ ΡΕΥΜΑ	600 A	600 A	800 A	1000 A
ΧΩΡΗΤΙΚΟΤΗΤΑ ΜΠΑΤΑΡΙΑΣ	7200 mAh (26,64 wh)	13800 mAh (51,06 wh)	21000 mAh (77,7 wh)	30000 mAh (99,9 wh)
ΤΥΠΟΣ ΜΠΑΤΑΡΙΑΣ	Li Fe Po4	Li Fe Po4	Li Fe Po4	Li Fe Po4
ΧΡΟΝ. ΠΛΗΡΟΥΣ ΦΟΡΤΙΣΗΣ	~ 6 h	~ 7 h	~ 9 h	~ 7 h
ΡΕΥΜΑ ΕΙΣΟΔΟΥ	5 V / 1.5 A	5 V / 2 A	5 V / 2 A	12 V - 24 V / 2 A
ΔΙΑΡΚΕΙΑ ΖΩΗΣ ΜΠΑΤΑΡΙΑΣ	>1000 κύκλους	>1000 κύκλους	>1000 κύκλους	>1000 κύκλους
ΘΕΡΜΟΚΡΑΣΙΑ ΛΕΙΤΟΥΡΓΙΑΣ	-20°C ~ 60°C	-20°C ~ 60°C	-20°C ~ 60°C	-20°C ~ 60°C
ΔΙΑΣΤΑΣΕΙΣ ΠΡΟΪΟΝΤΟΣ (mm)	154 x 82 x 28	175 x 84 x 31	220 x 90 x 30	181 x 184 x 89
ΔΙΑΣΤΑΣΕΙΣ ΣΥΣΚΕΥΑΣΙΑΣ (mm)	200 x 125 x 78	210 x 90 x 145	245 x 104 x 148	320 x 130 x 208
ΒΑΡΟΣ Κ/Μ (kg)	0,3 / 0,62	0,50 / 0,98	0,71 / 1,33	1,18 / 2,50
ΚΑΤΑΛΛΗΛΟ	ΚΙΝΗΤΗΡΑΣ ΒΕΝΖΙΝΗΣ	6000 cc	8000 cc	13000 cc
ΓΙΑ ΕΚΚΙΝΗΣΗ	ΚΙΝΗΤΗΡΑΣ DIESEL	2000 cc	4000 cc	6000 cc
ΤΙΜΗ	119 €	127 €	165 €	298 €

Αυτόματοι Ηλεκτρονικοί Φορτιστές - Συντηρητές Μπαταριών

Ηλεκτρονικοί φορτιστές με ενσωματωμένο μικροεπεξεργαστή διάγνωσης των αναγκών της μπαταρίας και επιλογή του κατάλληλου τρόπου - σταδίου φόρτισης ανάλογα με τις ανάγκες της. Έχουν τη δυνατότητα να επαναφέρουν μπαταρίες με χαμηλό φορτίο, να κάνουν αποθείωση στοιχείων μπαταρίας, να συντηρούν μπαταρίες σε πλήρη φόρτιση για όσο διάστημα δεν χρησιμοποιούνται. Κατάλληλοι για φόρτιση και συντήρηση όλων των τύπων μπαταριών, συμπεριλαμβανομένων των μπαταριών μολύβδου-οξέος, WET, GEL, AGM, VRLA.

eXpress MACHINERY - TOOLS

6/12V
4A

- Για μπαταρίες 6V & 12V χωρητικότητας έως 120 Ah
- Κατάλληλος και για μπαταρίες LITHIUM
- Φόρτιση 8 σταδίων + στάδιο συντήρησης
- Με ψηφιακή (LCD) οθόνη πολλαπλών ενδείξεων
- Προστασία από ανεστραμμένη πολικότητα, υπέρταση, υπερθέρμανση, βραχυκύκλωμα
- Ελάχιστη τάση έναρξης φόρτισης 1,5V

6/12V
6.5A

- Για μπαταρίες 6V & 12V χωρητικότητας έως 200 Ah
- Κατάλληλος και για μπαταρίες LITHIUM
- Φόρτιση 8 σταδίων + στάδιο συντήρησης
- Με ψηφιακή (LCD) οθόνη πολλαπλών ενδείξεων
- Προστασία από ανεστραμμένη πολικότητα, υπέρταση, υπερθέρμανση, βραχυκύκλωμα
- Ελάχιστη τάση έναρξης φόρτισης 1,5V

12/24V
12A

- Για μπαταρίες 12V & 24V χωρητικότητας έως 400 Ah (12V) & 200 Ah (24V)
- Κατάλληλος και για μπαταρίες LITHIUM
- Φόρτιση 8 σταδίων + στάδιο συντήρησης
- Με ψηφιακή (LCD) οθόνη πολλαπλών ενδείξεων
- Προστασία από ανεστραμμένη πολικότητα, υπέρταση, υπερθέρμανση, βραχυκύκλωμα
- Ελάχιστη τάση έναρξης φόρτισης 1,5V



ΚΩΔΙΚΟΣ	60120	60110	60111
ΡΕΥΜΑ ΕΞΟΔΟΥ max. (A)	4	6,5	12
ΔΙΑΣΤΑΣΕΙΣ ΣΥΣΚ. (mm)	270 x 130 x 95	270 x 130 x 125	275 x 248 x 156
ΒΑΡΟΣ Κ/Μ (kg)	0,52 / 0,69	0,80 / 1,05	1,25 / 1,65
ΤΙΜΗ	58 €	75 €	105 €

Η εταιρεία Forelectronica srl - BC Battery controller έχει μια πολύχρονη εμπειρία στον σχεδιασμό και κατασκευή φορτιστών μπαταρίας και λοιπών ηλεκτρονικών συσκευών για την αυτοκίνηση και την μοτοσυκλέτα. Οι φορτιστές της είναι 100% made in Italy & διακρίνονται για τον πρωτοποριακό σχεδιασμό & την τεχνολογία τους.

BC BATTERY CONTROLLER
ΕΡΕΥΝΗΤΗΣ ΥΠΕΡΧΑΡΑΚΤΗΡΙΣΤΗΣ
Made in Italy

12V
5A

- Για μπαταρίες 12V χωρητικότητας έως 160 Ah
- Με μικροεπεξεργαστή 8 σταδίων
- 4 προγράμματα (αυτοκίνητο, μηχανή, αυτοκίνητο start&stop, διατήρηση στοιχείων μνήμης οχήματος)
- Προστασία από ανεστραμμένη πολικότητα, υπερθέρμανση, βραχυκύκλωμα
- Ελάχιστη τάση έναρξης φόρτισης 1,5V
- Με αυτόματη επαναλειτουργία μετά από διακοπή ρεύματος

12V
10A

- Για μπαταρίες 12V χωρητικότητας έως 200 Ah
- Με μικροεπεξεργαστή 8 σταδίων
- 4 προγράμματα (αυτοκίνητο, μηχανή, αυτοκίνητο start&stop, διατήρηση στοιχείων μνήμης οχήματος)
- Προστασία από ανεστραμμένη πολικότητα, υπερθέρμανση, βραχυκύκλωμα
- Ελάχιστη τάση έναρξης φόρτισης 1,5V
- Με αυτόματη επαναλειτουργία μετά από διακοπή ρεύματος



ΚΩΔΙΚΟΣ	65676	65677
ΡΕΥΜΑ ΕΞΟΔΟΥ max. (A)	5 (αυτοκίνητο) & 1 (μηχανές)	10 (αυτοκίνητο) & 1 (μηχανές)
ΔΙΑΣΤΑΣΕΙΣ ΣΥΣΚΕΥΑΣΙΑΣ (mm)	250 x 200 x 80	250 x 200 x 80
ΒΑΡΟΣ Κ/Μ (kg)	0,97 / 1,23	1,28 / 1,54
ΤΙΜΗ	95 €	135 €

• **Αυτόματοι με μικροεπεξεργαστή** • Ταχύτερης φόρτισης • Ασφαλέστεροι • Φιλικόι στο περιβάλλον

Ηλεκτρονικοί φορτιστές Schumacher* τεχνολογίας speed charge που διασφαλίζουν έως και 3 φορές ταχύτερη και ασφαλέστερη φόρτιση από τους συμβατικούς φορτιστές. Κατάλληλοι για μπαταρίες AGM, GEL, CALCIUM/WET, START & STOP. Το μοντέλο SPI3 είναι κατάλληλο και για μπαταρίες λιθίου. Όλα τα μοντέλα φορτίζουν μπαταρίες με πολύ χαμηλή τάση έως και 0,5V. Η διαδικασία φόρτισης πολλαπλών σταδίων διασφαλίζει σωστή και ασφαλή φόρτιση και κρατά την μπαταρία πλήρως φορτισμένη και έτοιμη για χρήση. Παρέχουν προστασία έναντι ανεστραμμένης πολικότητας, βραχυκύκλωμα, θερμική προστασία και αυτόματη διακοπή φόρτισης.

* Η εταιρεία Schumacher Electric Corporation με έδρα στο Mount Prospect-Illinois-ΗΠΑ είναι πρωτοπόρα στην Αμερική στον τομέα των φορτιστών μπαταρίας και άλλων συσκευών που σχετίζονται με τον ευρύτερο τομέα της αυτοκίνησης. Με πολυετή εμπειρία από το 1947 και με προϊόντα υψηλής τεχνολογίας, επεκτείνεται δυναμικά και στην αγορά της Ευρώπης.

- Για μπαταρίες 6V & 12V χωρητικότητας έως 32 Ah
- Αυτόματη διάγνωση τάσης
- Ενδειξη status φόρτισης με LED
- Με αυτόματη επαναλειτουργία μετά από διακοπή ρεύματος

6/12V
2A MOD.: SPI 2



- Για μπαταρίες 12V χωρητικότητας έως 58 Ah
- Με ψηφιακή οθόνη πολλαπλών ενδείξεων
- Κατάλληλος και για μπαταρίες λιθίου

12V
3A MOD.: SPI 3



- Για μπαταρίες 12V χωρητικότητας έως 130 Ah
- Με ψηφιακή οθόνη πολλαπλών ενδείξεων
- Με αυτόματη επαναλειτουργία μετά από διακοπή ρεύματος
- Για μπαταρίες βαθιάς εκφόρτισης

12V
6A

MOD.: SPI 6



ΚΩΔΙΚΟΣ	60140	60141	60142
ΡΕΥΜΑ ΕΞΟΔΟΥ max. (A)	2	3	6
ΔΙΑΣΤΑΣΕΙΣ ΣΥΣΚ. (mm)	210 x 190 x 75	210 x 185 x 75	240 x 205 x 80
ΒΑΡΟΣ Κ/Μ (kg)	0,75 / 1,0	0,78 / 1,0	1,1 / 1,4
ΤΙΜΗ	68 €	85 €	104 €

✓ Με Power Supply Mode (10A) που κρατά σταθερή τάση στα 13,6V και εμποδίζει την αποφόρτιση της μπαταρίας των αυτοκινήτων στις εκθέσεις αντιπροσωπειών

- Για μπαταρίες 12V χωρητικότητας έως 230 Ah
- Με ψηφιακή οθόνη πολλαπλών ενδείξεων
- Για μπαταρίες βαθιάς εκφόρτισης

12V
15A

MOD.: SPI 15S



- Για μπαταρίες 12V & 24V χωρητικότητας έως και 230 Ah
- Με ψηφιακή οθόνη πολλαπλών ενδείξεων
- Για μπαταρίες βαθιάς εκφόρτισης

12V **24V**
15A **10A**

MOD.: SPI 1224



ΚΩΔΙΚΟΣ	60143	60144
ΡΕΥΜΑ ΕΞΟΔΟΥ max. (A)	15	15 (@12V) & 10 (@24V)
ΔΙΑΣΤΑΣΕΙΣ ΣΥΣΚ. (mm)	245 x 230 x 100	240 x 230 x 100
ΒΑΡΟΣ Κ/Μ (kg)	1,47 / 1,72	1,5 / 1,74
ΤΙΜΗ	150 €	185 €

ΟΡΓΑΝΟ ΔΙΑΤΗΡΗΣΗΣ ΜΝΗΜΗΣ ΕΓΚΕΦΑΛΟΥ ΟΧΗΜΑΤΩΝ

- Διατηρεί τα δεδομένα μνήμης του οχήματος τη στιγμή που αποσυνδέουμε την μπαταρία.
- Πλήρως αυτόματο και εύκολο στη χρήση.
- Κατάλληλο για οχήματα με θύρα OBDII
- Ενδείξεις LED για τη σωστή σύνδεση και την ασφαλή αποσύνδεση της μπαταρίας



ΚΩΔΙΚΟΣ	60145
ΔΙΑΣΤ. ΣΥΣΚ. (mm)	180 x 130 x 75
ΒΑΡΟΣ (Κ/Μ) (kg)	0,34 / 0,47
ΤΙΜΗ	65 €



09



ΠΑΛΑΓΚΑ



Σύστημα εύκολης αντικατάστασης συρματόσχοινο



Νέο σύστημα ανάρτησης για εύκολη εγκατάσταση του παλάγκου στο βραχίονα



Συνο-
δεύονται
με την
τροχαλία

ΚΩΔΙΚΟΣ	63020	63021	63022	63024	63025	63026	63027
ΤΥΠΟΣ	ΥΤ 125/250	ΥΤ 150/300	ΥΤ 200/400	ΥΤ 250/500	ΥΤ 300/600	ΥΤ 400/800	ΥΤ 500/999
ΙΚΑΝΟΤΗΤΑ ΜΕ:							
ΜΟΝΟ ΣΥΡΜΑ (kg/m)	125/12	150/18	200/12	250/18	300/18	400/18	500/18
ΔΙΠΛΟ ΣΥΡΜΑ (kg/m)	250/6	300/9	400/6	500/9	600/9	800/9	999/9
ΙΣΧΥΣ (W)	500	550	1000	1000	1050	1300	1600
ΤΑΣΗ (V/Hz)	230/50	230/50	230/50	230/50	230/50	230/50	230/50
ΤΑΧ. ΑΝΥΨ. (m/min) ΜΟΝΟ/ΔΙΠΛΟ	8 / 4	8 / 4	8 / 4	8 / 4	8 / 4	8 / 4	8 / 4
ΜΗΚΟΣ ΣΥΡΜ. (m)	12	18	12	18	18	18	18
ΠΑΧΟΣ ΣΥΡΜ. (mm)	Ø 3	Ø 3	Ø 4	Ø 4	Ø 4,5	Ø 5	Ø 6
ΔΙΑΣΤΑΣΕΙΣ ΣΥΣΚ. (mm)	350x140x220	370x140x230	410x150x240	410x150x240	410x170x260	440x170x260	550x240x350
ΒΑΡΟΣ Κ/Μ (kg)	11/11,5	11,75/12,25	16,5/17	17/17,5	18/18,5	20/20,5	35/36
ΤΙΜΗ	140 €	157 €	198 €	208 €	218 €	259 €	430 €

ΗΛΕΚΤΡΙΚΟ ΦΟΡΕΙΟ

(Κατάλληλο για παλάγκα σειράς ΧΡ ή ΥΤ)

- ✓ Διαθέτει τερματικούς διακόπτες οριοθέτησης διαδρομής
- ✓ Ρουλεμάν για ομαλή και ασφαλή κύλιση στη δοκό
- ✓ Κατάλληλο για δοκό ΙΡΕ & ΙΡΝ 100-220
- ✓ Με χειριστήριο απομακρυσμένης λειτουργίας με καλώδιο 1,5mτ
- ✓ Καλώδιο εισόδου ρεύματος 65cm με πρίζα σούκο



ΚΩΔΙΚΟΣ	630001
ΙΚΑΝΟΤΗΤΑ ΦΟΡΤΙΟΥ (kg)	1000
ΤΑΣΗ (V/Hz)	230/50
ΙΣΧΥΣ (W)	180
ΡΕΥΜΑ ΕΙΣΟΔΟΥ (A)	0,75
ΤΑΧΥΤΗΤΑ ΜΕΤΑΚΙΝΗΣΗΣ (m/min)	16
ΡΥΘΜΙΣΗ ΠΛΑΤΟΥΣ ΟΔΗΓΗΣΗΣ (mm)	68-100
ΔΙΑΣΤΑΣΕΙΣ ΣΥΣΚ. (mm)	390 x 330 x 270
ΒΑΡΟΣ Κ/Μ (kg)	16/ 17
ΤΙΜΗ	305 €

ΠΡΟΑΙΡΕΤΙΚΟΣ ΕΞΟΠΛΙΣΜΟΣ (ΣΕΤ ΓΩΝΙΕΣ)* ΓΙΑ ΠΑΛΑΓΚΑ

ΚΩΔΙΚΟΣ ΠΑΛΑΓΚΟΥ	63020	63021	63022	63024	63025	63026	63027
ΚΩΔΙΚΟΣ ΣΕΤ (ΜΕΤΑΛΛΙΚΩΝ ΓΩΝΙΩΝ)	630010	630010	630011	630011	630011	630012	**
ΤΙΜΗ	18 €	18 €	18 €	18 €	18 €	20 €	standard

* ΣΗΜ.: Για την σύνδεση του φορείου με τα παλάγκα επιλέξτε τον αντίστοιχο κωδικό σετ μεταλλικών γωνιών

** ΣΗΜ.: Ο κωδικός παλάγκου 63027 συνοδεύεται με το κατάλληλο σετ γωνιών



- ✓ Επαγγελματικό παλάγκο με ταχύτητα σχεδόν διπλάσια από τα κλασικά παλάγκα
- ✓ Μεγάλο μήκος συρματόσχοινο (35 μέτρα)
- ✓ Νέο σύστημα ανάρτησης για μεγαλύτερη ευκολία τοποθέτησης και μεγαλύτερη αξιοπιστία
- ✓ Νέου σχεδιασμού σώμα αλουμινίου για χαμηλότερο βάρος και μεγάλη ανθεκτικότητα στις περιβαλλοντικές συνθήκες
- ✓ Μοναδικό σύστημα προστασίας που διακόπτει τη λειτουργία του παλάγκου όταν το αντίβαρο πέσει στο έδαφος ώστε να αποφεύγεται το ανάποδο τύλιγμα και ζημιά στο συρματόσχοινο

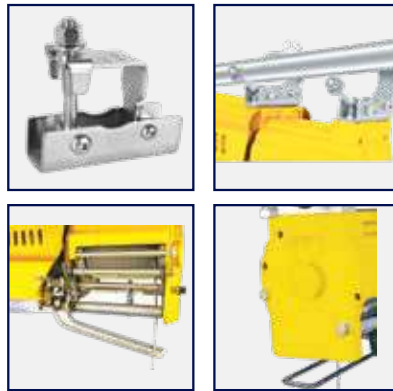

ΚΩΔΙΚΟΣ	630002
ΙΚΑΝΟΤΗΤΑ ΜΕ:	
ΜΟΝΟ ΣΥΡΜΑ (kg/m)	300/35
ΔΙΠΛΟ ΣΥΡΜΑ (kg/m)	600/17,5
ΙΣΧΥΣ (W)	1300 S3 20%-10
ΤΑΣΗ (V/Hz)	230/50
ΤΑΧ. ΑΝΥΨ. (m/min) ΜΟΝΟ/ΔΙΠΛΟ	15 / 7,5
ΜΗΚΟΣ ΣΥΡΜ. (m)	35
ΠΑΧΟΣ ΣΥΡΜ. (mm)	Ø 4
ΔΙΑΣΤΑΣΕΙΣ ΣΥΣΚ. (mm)	525 x 280 x 355
ΒΑΡΟΣ Κ/Μ (kg)	26 / 27
ΤΙΜΗ	735 €

ΒΡΑΧΙΟΝΑΣ ΠΑΛΑΓΚΟΥ 75cm

Μέγιστο βάρος ανύψωσης
600kg

ΚΩΔΙΚΟΣ 43049
ΤΙΜΗ 59 €

ΒΡΑΧΙΟΝΑΣ ΠΑΛΑΓΚΟΥ 75cm ΒΑΡ. ΤΥΠΟΥ

Μέγιστο βάρος ανύψωσης
1000kg

ΚΩΔΙΚΟΣ 43050
ΤΙΜΗ 74 €

ΒΡΑΧΙΟΝΑΣ ΠΑΛΑΓΚΟΥ ΤΗΛΕΣΚΟΠΙΚΟΣ

- Τηλεσκοπικός 75-110cm
- Μέγιστο βάρος ανύψωσης
600kg στα 75cm & 250kg στα 110cm

ΚΩΔΙΚΟΣ 63015
ΤΙΜΗ 69 €

ΗΛΕΚΤΡΙΚΑ ΠΑΛΑΓΚΑ ΑΛΥΣΙΔΑΣ



Ηλεκτρικό σύστημα ελέγχου με ρελέ SIEMENS / SCHNEIDER



Επιτηρητής φάσης για την προστασία κινητήρα και τη σωστή λειτουργία



Υψηλής ποιότητας αλυσίδα "FECDT" Ιαπωνίας



Συμπλέκτης "slip clutch" υψηλής ποιότητας που επεμβαίνει στην περίπτωση υπερφόρτωσης



Υψηλής αντοχής αλουμινένιο κέλυφος μειωτήρα



Φορτωτής από κράμα χάλυβα υψηλής αντοχής και ακρίβειας



Υψηλή απόδοση κινητήρα εξοπλισμένο με ηλεκτρομαγνητικό φρένο DC & προστασία υπερφόρτωσης

ΚΩΔΙΚΟΣ	63029	63028
ΙΣΧΥΣ (Watt)	1100	1100 / 370
ΤΑΣΗ (V)	400	400
ΙΚΑΝΟΤΗΤΑ ΑΝΥΨ. (ton.)	1	2
ΥΨΟΣ ΑΝΥΨΩΣΗΣ (m)	3	6
ΤΑΧΥΤΗΤΑ ΑΝΥΨ. (m/min)	5	2,5 / 0,85
∅ ΑΛΥΣΙΔΑΣ (mm)	8	8
ΑΛΥΣΙΔΕΣ ΦΟΡΤΙΟΥ	1	2
ΔΙΑΣΤΑΣΕΙΣ ΣΥΣΚ. (mm)	720 x 410 x 490	720 x 420 x 490
ΒΑΡΟΣ Κ/Μ (kg)	51 / 54	84 / 87
ΤΙΜΗ	2.000 €	2.900 €

ΠΑΛΑΓΚΑ ΑΛΥΣΙΔΑΣ ΧΕΙΡΟΣ



Συμπαγής κατασκευή από χάλυβα υψηλής αντοχής, με 2 σημεία στήριξης του άξονα μετάδοσης κίνησης



Εύκολη αλλαγή της αλυσίδας κίνησης και ομαλή λειτουργία



Μεγάλη διάμετρος δίσκου τριβής εξασφαλίζει αξιόπιστη πέδηση



Το κάλυμμα καστανίας στερεώνεται από τον άξονα μετάδοσης κίνησης και προστατεύει αποτελεσματικά το σύστημα πέδησης



Γάντζος ανύψωσης φορτίου από κράμα χάλυβα θερμικής επεξεργασίας με ασφαλιστικό άγκιστρο για μεγαλύτερη ασφάλεια



Ενισχυμένος άξονας κίνησης υψηλής ακρίβειας και θερμικής επεξεργασίας



Αλυσίδα φορτίου από κράμα χάλυβα G80 σύμφωνα με το ISO 16877

ΔΙΑΣΤΑΣΕΙΣ (mm)				
	63054	63055	63036	63044
A	146,5	170	220	288
B	162	194	170	190,4
H_{min}	340	414	512	636
D	35,5	42,5	50	64
K	26	32	37	46

ΚΩΔΙΚΟΣ	63054	63055	63036	63044
ΙΚΑΝ. ΑΝΥΨΩΣΗΣ (ton.)	1	2	3	5
ΥΨΟΣ ΑΝΥΨΩΣΗΣ (m)	3	3	3	3
ΑΛΥΣΙΔΕΣ ΦΟΡΤΙΟΥ	1 (6x18)	1 (8x24)	2 (8x24)	2 (10x30)
ΑΛΥΣΙΔΑ ΕΛΞΗΣ	5x25	5x25	5x25	5x25
ΔΙΑΣΤ. ΣΥΣΚ. (mm)	230 x 180 x 177	280 x 210 x 200	310 x 215 x 260	410 x 220 x 290
ΒΑΡΟΣ Κ/Μ (kg)	11,5 / 12,1	18 / 18,4	24,3 / 25	38,7 / 39,5
ΤΙΜΗ	118 €	170 €	220 €	360 €

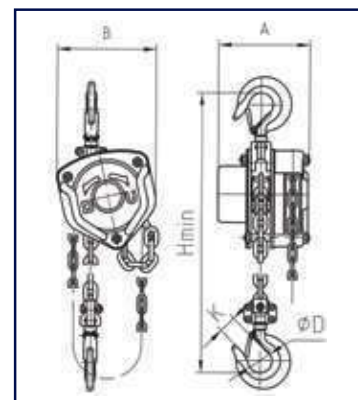

ΚΡΙΚΟΠΑΛΑΓΚΑ ΧΕΙΡΟΣ



Με 2 σημεία στήριξης του άξονα μετάδοσης κίνησης. Ο χειροτροχός είναι προσαριστός για πιο ομαλή και αξιόπιστη λειτουργία



Εξαρτήματα κασάνια με εύκολη πρόσβαση



Λαβή επενδυμένη με αντιολισθητικό ελαστικό ανθεκτικό στα λάδια



Ο γάντζος είναι από κράμα χάλυβα με θερμική επεξεργασία, διαθέτει επίσης και κλείστρο ασφαλείας



Βάση φρένου και άξονας μετάδοσης κίνησης συνδέονται μεταξύ τους με σπείρωμα



ΔΙΑΣΤΑΣΕΙΣ (mm)			
	63056	63057	63058
A	148	176	195
B	88	102	109
C	135	162	211
D	37	45	50
H_{min}	320	380	480
L	290	420	420
K	26	32,5	37

Αλυσίδα φορτίου G80 σύμφωνα με το πρότυπο EN 818-7. Μεταλλικό άκρο που αντέχει 2,5 φορές το ονομαστικό φορτίο

ΚΩΔΙΚΟΣ	63056	63057	63058
ΙΚΑΝ. ΑΝΥΨΩΣΗΣ (ton.)	0,75	1,5	3
ΥΨΟΣ ΑΝΥΨΩΣΗΣ (m)	1,5	1,5	1,5
ΑΛΥΣΙΔΕΣ ΦΟΡΤΙΟΥ	1 (6x18)	1 (8x24)	1 (10x30)
ΔΙΑΣΤ. ΣΥΣΚ. (mm)	360x125x160	510x145x200	550x235x180
ΒΑΡΟΣ Κ/Μ (kg)	6,3 / 6,8	11/11,6	18,7/19,2
ΤΙΜΗ	128 €	169 €	260 €

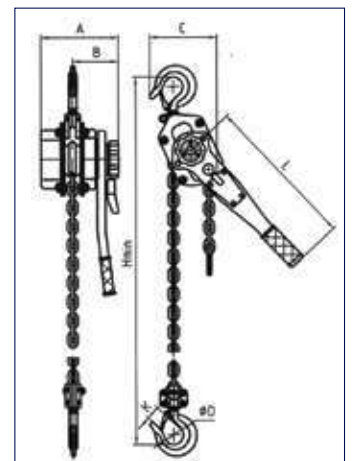

Τραβηχτικά Κιθάρες



ΚΩΔΙΚΟΣ	63062	63063
ΙΚΑΝΟΤΗΤΑ (ton.)	1,6	3,2
ΜΗΚΟΣ ΣΥΡΜΑΤ. (m)	20	20
∅ ΣΥΡΜΑΤ. (mm)	11	16
ΜΕΤΑΤΟΠΙΣΗ ΦΟΡΤΙΟΥ ΑΝΑ ΕΜΒΟΛΙΣΜΟ (mm)	≥ 55	≥ 28
ΜΗΚΟΣ ΜΟΧΛΟΥ (cm)	80/120	80/120
ΔΥΝΑΜΗ ΣΤΟ ΜΟΧΛΟ ΣΤΟ ΜΕΓΙΣΤΟ ΦΟΡΤΙΟ (N)	400	441
ΔΙΑΣΤΑΣΕΙΣ ΣΥΣΚ. (mm)	230x180x177	280x210x200
ΒΑΡΟΣ Κ/Μ (kg)	10,5/11,5	18,5/19,5
ΤΙΜΗ	340 €	585 €

ΔΙΑΣΤΑΣΕΙΣ (mm)

	A	B	C	D	E	F	G	L1	L2
63062	51	68	110	550	550	185	286	600	610
63063	61	89	135	640	655	230	345	600	610

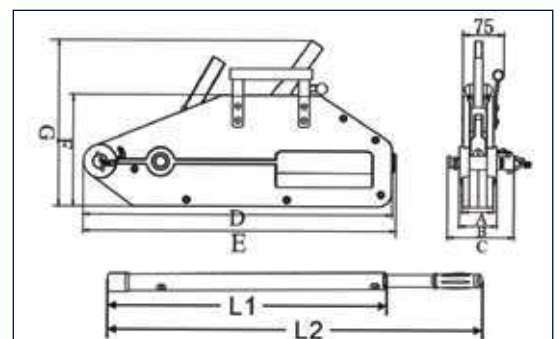

ΜΟΝΙΜΟΣ ΜΑΓΝΗΤΗΣ ΑΝΥΨΩΣΗΣ ΛΑΜΑΡΙΝΑΣ



- ✓ Από υψηλής απόδοσης μαγνητικά υλικά που προσφέρουν πολύ ισχυρή μαγνητική έλξη
- ✓ Υψηλός συντελεστής ασφαλείας 3,5 φορές του ονομαστικού φορτίου
- ✓ Εύκολο στη χρήση
- ✓ Επιφάνεια έλξης σχεδιασμένη τόσο για επίπεδες όσο και κυλινδρικές λαμαρίνες

ΚΩΔΙΚΟΣ	ΙΚΑΝΟΤΗΤΑ	ΔΙΑΣΤΑΣΕΙΣ LxBxH	ΔΙΑΣΤΑΣΕΙΣ ΣΥΣΚ.	ΒΑΡΟΣ Κ/Μ	ΤΙΜΗ
630072	100 kg	92x64x72 mm	180x110x145 mm	3,2/4,0 kg	269 €
630073	300 kg	166x99x108 mm	255x145x191 mm	12,4/13,6 kg	512 €
630074	600 kg	228x118x123 mm	315x175x230 mm	23,6/25,6 kg	850 €
630075	1000 kg	266x150x158 mm	355x195x280 mm	42,8/45,0 kg	1.480 €

ΑΡΠΑΓΗ ΛΑΜΑΡΙΝΩΝ ΚΑΘΕΤΗΣ ΑΝΥΨΩΣΗΣ (ΣΚΥΛΑ)



- ✓ Εξοπλισμένες με μηχανισμό προέντασης που διασφαλίζει ότι η αρπάγη δεν θα ολισθήσει όταν εφαρμοστεί η δύναμη ανύψωσης ακόμα και στην κάθοδο του φορτίου
- ✓ Με κλείδωμα τόσο στην κλειστή όσο και στην ανοιχτή θέση

ΚΩΔΙΚΟΣ	ΙΚΑΝΟΤΗΤΑ	ΑΝΟΙΓΜΑ ΣΙΑΓΟΝΩΝ	ΔΙΑΣΤΑΣΕΙΣ UxTxV	ΔΙΑΣΤΑΣΕΙΣ ΣΥΣΚ.	ΒΑΡΟΣ Κ/Μ	ΤΙΜΗ
630082	1 Ton	0 - 20 mm	50x300x145 mm	150x70x300 mm	5,0/5,2 kg	89 €
630083	2 Ton	0 - 25 mm	65x385x175 mm	180x75x380 mm	8,0/8,3 kg	135 €
630084	3 Ton	0 - 30 mm	75x430x215 mm	220x100x430 mm	15/15,5 kg	195 €

ΦΟΡΕΙΑ ΜΕ ΚΡΙΚΟΥΣ



- ✓ Κατάλληλα για δοκό IPE & IPN

ΔΙΑΣΤΑΣΕΙΣ (mm)

	A	B	C	D	E	F	G
63018	310	248	223,5	28	30	≈ 3	123
63019	329	293	267,5	34	30	≈ 3	147

ΚΩΔΙΚΟΣ	63018	63019
ΙΚΑΝΟΤΗΤΑ (ton.)	1 (max.)	2 (max.)
ΠΛΑΤΟΣ ΔΟΚΟΥ (mm)	68-203	88-203
ΔΙΑΣΤΑΣΕΙΣ ΣΥΣΚ. (mm)	330x130x210	225x150x350
ΒΑΡΟΣ Κ/Μ (kg)	10,6/11	18/18,5
ΤΙΜΗ	94 €	169 €

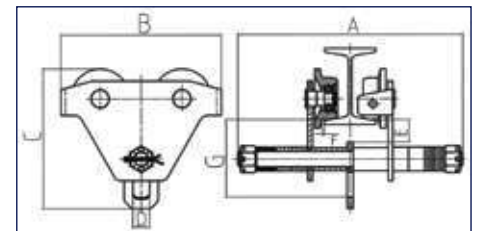

ΑΓΚΙΣΤΡΟ ΔΟΚΑΡΙΩΝ



- για φορτία 2 ton. (max.)
- Ρυθμιζόμενο πλάτος δοκαριού 75-220 mm

ΚΩΔΙΚΟΣ	63050
ΔΙΑΣΤΑΣΕΙΣ ΣΥΣΚ. (mm)	95 x 430 x 180
ΒΑΡΟΣ Κ/Μ (kg)	4,6 / 5,6
ΤΙΜΗ	52 €

ΔΙΑΣΤΑΣΕΙΣ (mm)

A	260
B _{min}	180
B _{max}	360
C	74
E	215
F _{min}	102
F _{max}	155
G	25

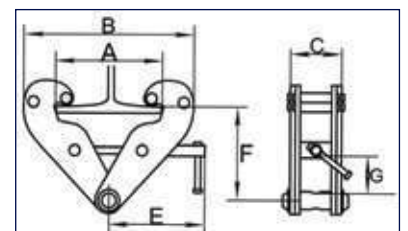

ΙΜΑΝΤΕΣ ΠΡΟΣΔΕΣΗΣ ΜΕ ΚΑΣΤΑΝΙΑ



✓ Από 100% νήματα πολυεστέρα πολύ υψηλής αντοχής

ΚΩΔΙΚΟΣ	ΠΕΡΙΓΡΑΦΗ	ΒΑΡΟΣ	ΤΙΜΗ
630065	4Ton x 10m x 50mm	2,4 kg	25 €
630066	5Ton x 10m x 50mm	2,72 kg	28 €

ΙΜΑΝΤΕΣ ΑΝΥΨΩΣΗΣ ΦΟΡΤΙΟΥ (ΣΑΜΠΑΝΙ)

Από 100% νήματα πολυεστέρα πολύ υψηλής αντοχής

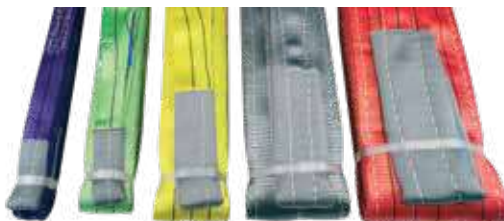

ΚΩΔΙΚΟΣ	ΙΚΑΝΟΤΗΤΑ	ΠΕΡΙΓΡΑΦΗ	ΒΑΡΟΣ	ΤΙΜΗ
630015	1 Ton	1m x 30mm	0,22 kg	4 €
630016	1 Ton	3m x 30mm	0,55 kg	7 €
630020	2 Ton	2m x 60mm	0,74 kg	9 €
630021	2 Ton	3m x 60mm	1,0 kg	12 €
630022	2 Ton	4m x 60mm	1,31 kg	15 €
630023	2 Ton	5m x 60mm	1,6 kg	18 €
630024	2 Ton	6m x 60mm	1,92 kg	21 €
630025	2 Ton	8m x 60mm	2,45 kg	27 €
630028	3 Ton	2m x 90mm	1,06 kg	13 €
630029	3 Ton	3m x 90mm	1,52 kg	17 €
630030	3 Ton	4m x 90mm	1,9 kg	22 €
630031	3 Ton	5m x 90mm	2,4 kg	26 €
630032	3 Ton	6m x 90mm	2,8 kg	31 €
630033	3 Ton	8m x 90mm	3,7 kg	43 €
630034	3 Ton	10m x 90mm	6,0 kg	49 €

ΚΩΔΙΚΟΣ	ΙΚΑΝΟΤΗΤΑ	ΠΕΡΙΓΡΑΦΗ	ΒΑΡΟΣ	ΤΙΜΗ
630037	4 Ton	6m x 120mm	4,0 kg	45 €
630038	4 Ton	8m x 120mm	5,3 kg	60 €
630041	5 Ton	2m x 150mm	1,9 kg	23 €
630042	5 Ton	4m x 150mm	3,5 kg	42 €
630043	5 Ton	5m x 150mm	4,3 kg	47 €
630044	5 Ton	6m x 150mm	5,2 kg	55 €
630047	6 Ton	3m x 180mm	3,3 kg	42 €
630048	6 Ton	6m x 180mm	6,1 kg	71 €
630049	6 Ton	10m x 180mm	9,7 kg	114 €
630052	8 Ton	6m x 240mm	8,1 kg	97 €
630053	8 Ton	8m x 240mm	10,6 kg	127 €
630056	10 Ton	6m x 300mm	10,4 kg	119 €
630057	10 Ton	8m x 300mm	13,2 kg	155 €
630058	10 Ton	12m x 300mm	19,4 kg	230 €

Βίντσι Τρέιλερ

545 kg



- ✓ Με σκανδάλη για φρένο και στις δύο κατευθύνσεις
- ✓ Γαλβανιζέ

ΚΩΔΙΚΟΣ	63013
ΙΚΑΝΟΤΗΤΑ ΕΛΞΗΣ (kg)	545
ΔΙΑΣΤ. ΣΥΡΜ/ΝΟΥ (m)	Ø 4 x 10
ΔΙΑΣΤΑΣΕΙΣ ΣΥΣΚ. (mm)	215 x 130 x 160
ΒΑΡΟΣ Κ/Μ (kg)	3 / 3,1
ΤΙΜΗ	28 €

Συνοδεύεται με συρματόσχοινο Ø 4x10m

1134 kg



- ✓ Διπλό γρανάζι - δύο ταχύτητες
- ✓ Με σκανδάλη για φρένο και στις δύο κατευθύνσεις
- ✓ Γαλβανιζέ

ΚΩΔΙΚΟΣ	63014
ΙΚΑΝΟΤΗΤΑ ΕΛΞΗΣ (kg)	1134
ΔΙΑΣΤ. ΣΥΡΜ/ΝΟΥ (m)	Ø 5 x 10
ΔΙΑΣΤΑΣΕΙΣ ΣΥΣΚ. (mm)	230 x 170 x 170
ΒΑΡΟΣ Κ/Μ (kg)	4,9 / 5,1
ΤΙΜΗ	44 €

Συνοδεύεται με συρματόσχοινο Ø 5x10m

ΤΡΕΪΛΕΡ ΚΟΤΣΑΔΟΡΟΥ 12 V



χειριστήριο για 630003
(ηλεκτρ. ανέλκυση)

χειριστήριο για 630004
(ηλεκτρ. ανέλκυση-καθέλκυση)

- ✓ 630003: κατάλληλος για ηλεκτρική ανέλκυση σκαφών από τρέιλερ
- ✓ 630004: κατάλληλος για ηλεκτρική ανέλκυση και ηλεκτρική καθέλκυση σκαφών από τρέιλερ
- ✓ Διαθέτουν: • καλώδιο ρεύματος 3m με στεγανό βύσμα και κροκοδειλάκια • χειριστήριο απομακρυσμένου ελέγχου με καλώδιο 3m • πλάκα εγκατάστασης σε μπίλια κοτσαδόρου • μανιβέλα έκτακτης ανάγκης • μήκος καλωδίου παροχής από την μπαταρία 3m

ΚΩΔΙΚΟΣ	630003	630004
ΙΚΑΝΟΤΗΤΑ ΕΛΕΞΗΣ (kg/lbs)	908/2000	1589/3500
ΣΥΡΜΑΤΟΣΧΟΙΝΟ	Ø 4,8 mm x 9 m	Ø 5,5 mm x 9 m
ΤΑΧΥΤΗΤΑ ΕΛΕΞΗΣ (m/min)	1,3	1,38
ΟΝΟΜΑΣΤΙΚΗ ΤΑΣΗ	12 V DC	12 V DC
ΟΝΟΜΑΣΤΙΚΟ ΡΕΥΜΑ (A)	10	15
ΔΙΑΣΤΑΣΕΙΣ ΣΥΣΚ. (mm)	390x280x255	390x280x255
ΒΑΡΟΣ Κ/Μ (kg)	10 / 11	11 / 12
ΤΙΜΗ	135 €	165 €

ΟΧΗΜΑΤΩΝ 12 V



- ✓ Ηλεκτρικός εργάτης με κινητήρα μόνιμου μαγνήτη
- ✓ Κατάλληλος για τοποθέτηση σε ATV, 4x4 και λοιπούς τύπους οχημάτων
- ✓ Διαθέτει: • καλώδιο σύνδεσης ρεύματος με ασφαλειοδιακόπτη • χειριστήριο ελέγχου με καλώδιο 3m • πλάκα / βάση στήριξης • βάση με 4 ράουλα οδήγησης του συρματόσχοινο

ΚΩΔΙΚΟΣ	630005
ΙΚΑΝΟΤΗΤΑ ΕΛΕΞΗΣ (kg/lbs)	1133/2500
ΣΥΡΜΑΤΟΣΧΟΙΝΟ	Ø 4,8 mm x 14 m
ΤΑΧΥΤΗΤΑ ΕΛΕΞΗΣ (m/min)	3,2
ΟΝΟΜΑΣΤΙΚΗ ΤΑΣΗ	12 V DC
ΟΝΟΜΑΣΤΙΚΟ ΡΕΥΜΑ (A)	15
ΔΙΑΣΤΑΣΕΙΣ ΣΥΣΚ. (mm)	340x290x170
ΒΑΡΟΣ Κ/Μ (kg)	9,5 / 10,5
ΤΙΜΗ	150 €

ΟΧΗΜΑΤΩΝ ΤΗΛΕΚΑΤΕΥΘΥΝΟΜΕΝΟΙ 12 V



- ✓ Ηλεκτρικοί εργάτες με κινητήρα μόνιμου μαγνήτη
- ✓ Κατάλληλοι για τοποθέτηση σε ATV, 4x4 και λοιπούς τύπους οχημάτων ✓ Με διπλή δυνατότητα χειρισμού
- ✓ Διαθέτουν: • καλώδιο σύνδεσης ρεύματος • ασύρματο τηλεχειριστήριο απομακρυσμένου ελέγχου • ενσύρματο χειριστήριο ελέγχου με καλώδιο 3m • πλάκα / βάση στήριξης • βάση με 4 ράουλα οδήγησης του συρματόσχοινο

ΚΩΔΙΚΟΣ	630006	630007
ΙΚΑΝΟΤΗΤΑ ΕΛΕΞΗΣ (kg/lbs)	1361/3000	1588/3500
ΣΥΡΜΑΤΟΣΧΟΙΝΟ	Ø 4,8 mm x 14 m	Ø 5,5 mm x 14 m
ΤΑΧΥΤΗΤΑ ΕΛΕΞΗΣ (m/min)	3,2	3,2
ΟΝΟΜΑΣΤΙΚΗ ΤΑΣΗ	12 V DC	12 V DC
ΟΝΟΜΑΣΤΙΚΟ ΡΕΥΜΑ (A)	15	25
ΔΙΑΣΤΑΣΕΙΣ ΣΥΣΚ. (mm)	340x290x170	340x290x170
ΒΑΡΟΣ Κ/Μ (kg)	9 / 10	10 / 11
ΤΙΜΗ	155 €	165 €

10



ΜΗΧΑΝΗΜΑΤΑ ΟΙΚΟΔΟΜΙΚΑ



- Μαντεμένο πηνίο και γρανάζι (στεφάνι) κάδου

ΚΩΔΙΚΟΣ	63071	63072
ΚΑΔΟΣ (Lt.)	120	140
ΙΣΧΥΣ (Watt)	500	550
ΣΤΟΜΙΟ ΚΑΔΟΥ (mm)	∅ 325	∅ 385
ΤΡΟΧΟΣ (cm)	∅ 20	∅ 20
ΔΙΑΣΤΑΣΕΙΣ ΣΥΣΚ. (mm)	590 x 740 x 440	690 x 770 x 440
ΒΑΡΟΣ Κ/Μ (kg)	43,5 / 47,5	47 / 51
ΤΙΜΗ	390 €	425 €



- Μαντεμένο πηνίο και γρανάζι (στεφάνι) κάδου
- Με ποδοπεντάλ

ΚΩΔΙΚΟΣ	63073	63074
ΚΑΔΟΣ (Lt.)	180	200
ΙΣΧΥΣ (Watt)	800	850
ΣΤΟΜΙΟ ΚΑΔΟΥ (mm)	∅ 390	∅ 390
ΤΡΟΧΟΣ (cm)	∅ 22,5	∅ 22,5
ΔΙΑΣΤΑΣΕΙΣ ΣΥΣΚ. (mm)	780 x 510 x 740	760 x 530 x 740
ΒΑΡΟΣ Κ/Μ (kg)	64 / 66	67 / 72
ΤΙΜΗ	540 €	570 €

ΜΠΕΤΟΝΙΕΡΕΣ - ΚΑΡΟΤΣΙ

✓ Τροχήλατες μπετονιέρες 135 και 160 Lt. που μπορούν να χρησιμοποιηθούν και σαν καρότσι για τη μεταφορά του υλικού



Φωτό 1 με τη βάση (συμπεριλαμβάνεται στην τιμή)

- Μαντεμένο πηνίο



Φωτό 2 (πίσω όψη)
Χρήση ως καρότσι χωρίς τη βάση

ΚΩΔΙΚΟΣ	63066	63067
ΚΑΔΟΣ (Lt.)	135	160
ΙΣΧΥΣ (Watt)	550	650
ΣΤΟΜΙΟ ΚΑΔΟΥ (mm)	∅ 385	∅ 390
ΤΡΟΧΟΣ (cm)	∅ 20	∅ 20
ΔΙΑΣΤΑΣΕΙΣ ΣΥΣΚ. (mm)	600 x 600 x 700	670 x 650 x 730
ΒΑΡΟΣ Κ/Μ (kg)	48 / 52	52 / 57
ΤΙΜΗ	515 €	595 €



- Περιλαμβάνει μαρκούτσι 6 m σφύρας 45mm
- Σύνδεσμος JP Type

ΚΩΔΙΚΟΣ	603005
ΚΙΝΗΤΗΡΑΣ (cc)	196
ΙΣΧΥΣ Hp (kW)	5,6 (4,1)
ΤΑΧΥΤΗΤΑ ΠΕΡΙΣΤΡΟΦΗΣ (rpm)	3600
ΔΙΑΣΤΑΣΕΙΣ ΣΥΣΚ. (mm)	520 x 440 x 440
ΒΑΡΟΣ Κ/Μ (kg)	23 / 26
ΤΙΜΗ	575 €

ΕΞΑΡΤΗΜΑ ΜΑΡΚΟΥΤΣΙ ΑΝΤΑΛ/ΚΟ

ΚΩΔΙΚΟΣ	ΠΕΡΙΓΡΑΦΗ	ΤΙΜΗ
603010	6 m, Ø45	190 €



Δονητικός Πήχης

- Ισόποση κατανομή δονήσεων σε όλο το μήκος του πήχη για ομοιόμορφη συμπίεση και στρώσιμο του τσιμέντου
- Έως 4 φορές πιο αποδοτικός σε σχέση με τον παραδοσιακό τρόπο
- 4-χρονος κινητήρας βενζίνης
- Πρακτικές χειρολαβές για απόλυτο έλεγχο της κλίσης
- Περιλαμβάνει πήχη 1,88 m



ΚΩΔΙΚΟΣ	603004
ΚΙΝΗΤΗΡΑΣ (cc)	Τετράχρονος 37,7
ΙΣΧΥΣ Hp (kW)	1,2 (0,87)
ΤΑΧΥΤΗΤΑ (rpm)	6500
ΜΗΚΟΣ ΠΗΧΗ (m)	1,88
ΔΙΑΣΤΑΣΕΙΣ ΣΥΣΚ. (mm)	720 x 700 x 300
ΒΑΡΟΣ Κ/Μ (kg)	33 / 36
ΤΙΜΗ	955 €

ΕΞΑΡΤΗΜΑ ΠΗΧΗΣ ΑΛΟΥΜΙΝΙΟΥ

ΚΩΔΙΚΟΣ	ΠΕΡΙΓΡΑΦΗ	ΤΙΜΗ
603008	1,88 m	140 €
603009	2,44 m	175 €



Λειαντήρας Δαπέδων "Ελικόπτερο"

- Στιβαρή κατασκευή
- 4-χρονος κινητήρας βενζίνης
- Δυνατότητα ρύθμισης της κλίσης των λεπίδων
- Απόδοση 200 m²/h
- Συνοδεύεται με σετ 4 λεπίδων φινιρίσματος 35x15 cm



ΚΩΔΙΚΟΣ	603003
ΚΙΝΗΤΗΡΑΣ (cc)	196
ΙΣΧΥΣ Hp (kW)	5,6 (4,1)
ΤΑΧΥΤΗΤΑ ΠΕΡΙΣΤΡΟΦΗΣ ΛΕΠΙΔΩΝ (rpm)	40-140
ΕΠΙΦΑΝΕΙΑ ΕΡΓΑΣΙΑΣ (mm)	Ø 910
ΔΙΑΣΤΑΣΕΙΣ ΛΕΠΙΔΩΝ (mm)	350 x 150
ΔΙΑΣΤΑΣΕΙΣ ΣΥΣΚ. (mm)	400 x 370 x 400
ΒΑΡΟΣ Κ/Μ (kg)	79 / 90
ΤΙΜΗ	1.240 €

ΕΞΑΡΤΗΜΑ

Σετ 4 λεπίδων φινιρίσματος 35x15cm ΚΩΔ.: 603011	ΤΙΜΗ: 63 €
--	------------

ΠΡΟΑΙΡΕΤΙΚΟΣ ΕΞΟΠΛΙΣΜΟΣ

Δίσκος 36" (910mm) ΚΩΔ.: 603012	ΤΙΜΗ: 105 €
------------------------------------	-------------



Συνοδεύεται με:

- Σιλικονούχο πέλμα για κυβόλιθους



- Κιτ τροχών

ΠΕΛΜΑ ΓΙΑ ΚΥΒΟΛΙΘΟΥΣ

ΚΩΔΙΚΟΣ	ΤΙΜΗ
603019	55 €



Συνοδεύεται με:

- Σιλικονούχο πέλμα για κυβόλιθους



- Κιτ τροχών

ΠΕΛΜΑ ΓΙΑ ΚΥΒΟΛΙΘΟΥΣ

ΚΩΔΙΚΟΣ	ΤΙΜΗ
603018	90 €

ΚΩΔΙΚΟΣ	603001
ΚΙΝΗΤΗΡΑΣ (cc)	196
ΙΣΧΥΣ Hp (kW)	5,6 (4,1)
ΔΟΧΕΙΟ ΚΑΥΣΙΜΟΥ (Lt.)	3,6
ΔΙΑΣΤΑΣΗ ΠΕΛΜΑΤΟΣ (mm)	530 x 370
ΔΥΝΑΜΗ ΔΟΝΗΣΗΣ (KN)	11
ΤΑΧΥΤΗΤΑ ΠΡΟΩΣΗΣ (m/min)	25
ΒΑΘΟΣ ΣΥΜΠΙΕΣΗΣ (cm)	25
ΔΙΑΣΤΑΣΕΙΣ ΣΥΣΚ. (mm)	398 x 700 x 780
ΒΑΡΟΣ Κ/Μ (kg)	61 / 65
ΤΙΜΗ	890 €

ΚΩΔΙΚΟΣ	63069
ΚΙΝΗΤΗΡΑΣ (cc)	196
ΙΣΧΥΣ Hp (kW)	6,5 (4,8)
ΔΟΧΕΙΟ ΚΑΥΣΙΜΟΥ (Lt.)	3,6
ΔΙΑΣΤΑΣΗ ΠΕΛΜΑΤΟΣ (mm)	520 x 445
ΔΥΝΑΜΗ ΔΟΝΗΣΗΣ (KN)	13
ΤΑΧΥΤΗΤΑ ΠΡΟΩΣΗΣ (m/min)	15
ΒΑΘΟΣ ΣΥΜΠΙΕΣΗΣ (cm)	30
ΔΙΑΣΤΑΣΕΙΣ ΣΥΣΚ. (mm)	475 x 700 x 585
ΒΑΡΟΣ Κ/Μ (kg)	82 / 91
ΤΙΜΗ	940 €



Συνοδεύεται με:

- Σιλικονούχο πέλμα για κυβόλιθους



ΠΕΛΜΑ ΓΙΑ ΚΥΒΟΛΙΘΟΥΣ

ΚΩΔΙΚΟΣ	ΤΙΜΗ
603020	61 €

ΚΩΔΙΚΟΣ	603000
ΚΙΝΗΤΗΡΑΣ (cc)	196
ΙΣΧΥΣ Hp (kW)	5,6 (4,1)
ΔΟΧΕΙΟ ΚΑΥΣΙΜΟΥ (Lt.)	3,6
ΔΙΑΣΤΑΣΗ ΠΕΛΜΑΤΟΣ (mm)	540 x 450
ΔΥΝΑΜΗ ΔΟΝΗΣΗΣ (KN)	20
ΤΑΧΥΤΗΤΑ ΠΡΟΩΣΗΣ (m/min)	25,5
ΒΑΘΟΣ ΣΥΜΠΙΕΣΗΣ (cm)	30
ΔΙΑΣΤΑΣΕΙΣ ΣΥΣΚ. (mm)	640 x 680 x 510
ΒΑΡΟΣ Κ/Μ (kg)	96 / 99
ΤΙΜΗ	1.150 €



✓ 2 ταχυτήτων
(1 εμπρός + 1 όπισθεν)

Συνοδεύεται με:

- Σιλικονούχο πέλμα για κυβόλιθους



- Κιτ τροχών

ΠΕΛΜΑ ΓΙΑ ΚΥΒΟΛΙΘΟΥΣ

ΚΩΔΙΚΟΣ	ΤΙΜΗ
603021	103 €

ΚΩΔΙΚΟΣ	603002
ΚΙΝΗΤΗΡΑΣ (cc)	196
ΙΣΧΥΣ Hp (kW)	5,6 (4,1)
ΔΟΧΕΙΟ ΚΑΥΣΙΜΟΥ (Lt.)	3,6
ΔΙΑΣΤΑΣΗ ΠΕΛΜΑΤΟΣ (mm)	620 x 400
ΔΥΝΑΜΗ ΔΟΝΗΣΗΣ (KN)	25
ΤΑΧΥΤΗΤΑ ΠΡΟΩΣΗΣ (m/min)	22
ΒΑΘΟΣ ΣΥΜΠΙΕΣΗΣ (cm)	35
ΔΙΑΣΤΑΣΕΙΣ ΣΥΣΚ. (mm)	800 x 470 x 940
ΒΑΡΟΣ Κ/Μ (kg)	117 / 135,5
ΤΙΜΗ	2.170 €



Συνοδεύεται με κит τροχών

ΚΩΔΙΚΟΣ	603017
ΚΙΝΗΤΗΡΑΣ (cc)	196
ΙΣΧΥΣ ΗΡ (kW)	6,5 (4,8)
ΔΟΧΕΙΟ ΚΑΥΣΙΜΟΥ (Lt.)	2,7
ΔΙΑΣΤΑΣΗ ΠΕΛΜΑΤΟΣ (mm)	345 x 285
ΔΥΝΑΜΗ ΔΟΝΗΣΗΣ (KN)	13,7
ΚΡΟΥΣΕΙΣ (ipm)	640 - 680
ΔΙΑΣΤΑΣΕΙΣ ΣΥΣΚ. (mm)	760 x 460 x 1070
ΒΑΡΟΣ Κ/Μ (kg)	76 / -
ΤΙΜΗ	2.200 €

Βενζινοκίνητοι Κόφτες Μπετόν



Συνοδεύεται με το δίσκο κοπής

ΑΝΤΑΛΛΑΚΤΙΚΟΙ ΔΙΣΚΟΙ

ΚΩΔΙΚΟΣ	ΠΕΡΙΓΡΑΦΗ	ΤΙΜΗ
603013	ΔΙΑΜΑΝΤΕ Ø350	110 €
603015	HEAVY DUTY Ø350	190 €



Συνοδεύεται με το δίσκο κοπής

ΑΝΤΑΛΛΑΚΤΙΚΟΙ ΔΙΣΚΟΙ

ΚΩΔΙΚΟΣ	ΠΕΡΙΓΡΑΦΗ	ΤΙΜΗ
603014	ΔΙΑΜΑΝΤΕ Ø500	255 €
603016	HEAVY DUTY Ø500	340 €

ΚΩΔΙΚΟΣ	603006
ΚΙΝΗΤΗΡΑΣ (cc)	196
ΙΣΧΥΣ Ηρ (kW)	5,6 (4,1)
ΔΟΧΕΙΟ ΝΕΡΟΥ (Lt.)	12
ΔΙΑΜΕΤΡΟΣ ΔΙΣΚΟΥ (mm)	Ø 300 - 350
ΟΠΗ ΔΙΣΚΟΥ (mm)	Ø 25,4
ΒΑΘΟΣ ΚΟΠΗΣ max. (mm)	110
ΔΙΑΣΤΑΣΕΙΣ ΣΥΣΚ. (mm)	850 x 500 x 780
ΒΑΡΟΣ Κ/Μ (kg)	69 / 76
ΤΙΜΗ	1.230 €

ΚΩΔΙΚΟΣ	603007
ΚΙΝΗΤΗΡΑΣ (cc)	389
ΙΣΧΥΣ Ηρ (kW)	11 (8,7)
ΔΟΧΕΙΟ ΝΕΡΟΥ (Lt.)	35
ΔΙΑΜΕΤΡΟΣ ΔΙΣΚΟΥ (mm)	Ø 350 - 500
ΟΠΗ ΔΙΣΚΟΥ (mm)	Ø 25,4
ΒΑΘΟΣ ΚΟΠΗΣ max. (mm)	170
ΔΙΑΣΤΑΣΕΙΣ ΣΥΣΚ. (mm)	1070 x 570 x 1000
ΒΑΡΟΣ Κ/Μ (kg)	103 / 120
ΤΙΜΗ	1.970 €

ΦΟΡΗΤΟΣ ΗΛΕΚΤΡΙΚΟΣ ΥΓΡΑΣ ΚΟΠΗΣ



- ✓ Με προφυλακτήρα ρυθμιζόμενου ύψους που εξασφαλίζει μέγιστη προστασία, σταθερές κοπές και ομαλή κύλιση.
- ✓ Διαθέτει ελαστικό εξάρτημα προστασίας του χρήστη και του κινητήρα από τα θραύσματα.

- ✓ Δυνατότητα σύνδεσης με σκούπα
- ✓ Κιτ τροχών για κοπές με έλξη
- ✓ Με αντιηλεκτροπληξιακό διακόπτη PRCD
- ✓ Περιλαμβάνονται εξαρτήματα ψεκασμού νερού για υγρά κοπή

ΚΩΔΙΚΟΣ	633082
ΙΣΧΥΣ (Watt)	2600
ΔΙΣΚΟΣ (mm)	Ø 355 x 25,4
ΣΤΡΟΦΕΣ (rpm)	4300
ΒΑΘΟΣ ΚΟΠΗΣ (mm)	125
ΔΙΑΣΤΑΣΕΙΣ ΣΥΣΚ. (mm)	580 x 540 x 295
ΒΑΡΟΣ Κ/Μ (kg)	14,5 / 16
ΤΙΜΗ	520 €

Συνοδεύεται με ένα δίσκο κοπής δομικών υλικών

ΚΩΔΙΚΟΣ	ΠΕΡΙΓΡΑΦΗ	ΤΙΜΗ
642024	ΔΙΣΚΟΣ Ø355 x 25.4 mm	75 €

Ηλεκτρικοί Κόφτες Υγράς Κοπής

ΚΟΦΤΗΣ ΠΛΑΚΙΔΙΩΝ

- ✓ Με αντλία νερού για ψύξη δίσκου
- ✓ Στιβαρή κατασκευή
- ✓ Με αναδιπλούμενα πόδια και ρόδες για εύκολη μεταφορά & αποθήκευση
- ✓ Συνοδεύεται με ένα δίσκο κοπής δομικών υλικών



ΚΩΔΙΚΟΣ	626120
ΙΣΧΥΣ (Watt)	1200
ΔΙΣΚΟΣ (mm)	Ø 230 x 25,4
ΣΤΡΟΦΕΣ (rpm)	2950
ΜΗΚΟΣ ΚΟΠΗΣ (mm)	920
ΥΨΟΣ ΚΟΠΗΣ (mm)	45 / 42 (90° / 45°)
ΤΡΑΠΕΖΙ (mm)	950 x 390
ΔΙΑΣΤΑΣΕΙΣ ΣΥΣΚ. (mm)	1360 x 515 x 570
ΒΑΡΟΣ Κ/Μ (kg)	50 / 55
ΤΙΜΗ	730 €

Συνοδεύεται με ένα δίσκο κοπής δομικών υλικών

ΚΟΦΤΗΣ ΔΟΜΙΚΩΝ ΥΛΙΚΩΝ

- ✓ Με αντλία νερού για ψύξη δίσκου
- ✓ Στιβαρή κατασκευή
- ✓ Με αναδιπλούμενη βάση και ενσωματωμένους τροχούς για εύκολη μεταφορά
- ✓ Με διακόπτη προστασίας RCD
- ✓ Συνοδεύεται με ένα δίσκο κοπής δομικών υλικών



ΚΩΔΙΚΟΣ	626121
ΙΣΧΥΣ (Watt)	2000
ΔΙΣΚΟΣ (mm)	Ø 400 x 25,4
ΣΤΡΟΦΕΣ (rpm)	2800
ΜΗΚΟΣ ΚΟΠΗΣ (mm)	800
ΥΨΟΣ ΚΟΠΗΣ (mm)	120 / 75 (90° / 45°)
ΚΥΛΙΟΜΕΝΟ ΦΟΡΕΙΟ (mm)	530 x 430
ΔΙΑΣΤΑΣΕΙΣ ΣΥΣΚ. (mm)	1250 x 580 x 540
ΒΑΡΟΣ Κ/Μ (kg)	76 / 93
ΤΙΜΗ	1.550 €

Συνοδεύεται με ένα δίσκο κοπής δομικών υλικών

ΑΝΤΑΛΛΑΚΤΙΚΟΙ ΔΙΣΚΟΙ

ΚΩΔΙΚΟΣ	ΠΕΡΙΓΡΑΦΗ	ΤΙΜΗ
64083	ΔΙΑΜΑΝΤΕ Ø400 x 25.4 mm (GEN.ΧΡΗΣΗΣ)	60 €
64084	ΔΙΑΜΑΝΤΕ Ø400 x 25.4 mm (HEAVY DUTY)	110 €



- Κεφαλή με ρουλεμάν

ΚΩΔΙΚΟΣ	626102
ΚΟΠΗ (0°/45°) (mm)	600 / 420
ΔΙΑΣΤ. ΣΥΣΚ. (mm)	805 x 130 x 190
ΒΑΡΟΣ Κ/Μ (kg)	5,3 / 6,0
ΤΙΜΗ	67 €

ΑΝΤΑΛΛΑΚΤΙΚΟ ΕΞΑΡΤΗΜΑ

ΚΩΔΙΚΟΣ	ΔΙΣΚΑΚΙ ΚΟΠΗΣ	ΤΙΜΗ
64256	∅22x∅6x2	3,00 €



- Με μοιρογνωμόνιο 0°-45°
- Πλαϊνά μπράτσα για καλύτερη στήριξη

ΚΩΔΙΚΟΣ	626105
ΚΟΠΗ (0°/45°) (mm)	750 / 525
ΔΙΑΣΤ. ΣΥΣΚ. (mm)	1000 x 230 x 150
ΒΑΡΟΣ Κ/Μ (kg)	9,9 / 10,3
ΤΙΜΗ	108 €

ΑΝΤΑΛΛΑΚΤΙΚΟ ΕΞΑΡΤΗΜΑ

ΚΩΔΙΚΟΣ	ΔΙΣΚΑΚΙ ΚΟΠΗΣ	ΤΙΜΗ
64246	∅16x∅4x3	3,00 €

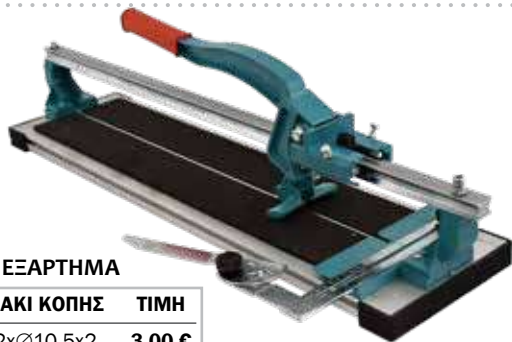

- Με μοιρογνωμόνιο 0°-45°
- Κεφαλή με 6 ρουλεμάν κλειστού τύπου
- Πρισματικός οδηγός για ομαλή και εύκολη κύλιση κεφαλής
- Βάση αλουμινίου

ΚΩΔΙΚΟΣ	626107	626108
ΚΟΠΗ (0°/45°) (mm)	600 / 420	900 / 635
ΔΙΑΣΤ. ΣΥΣΚ. (mm)	850 x 220 x 150	1140 x 220 x 150
ΒΑΡΟΣ Κ/Μ (kg)	6 / 6,6	7,9 / 8,4
ΤΙΜΗ	109 €	133 €

ΑΝΤΑΛΛΑΚΤΙΚΟ ΕΞΑΡΤΗΜΑ

ΚΩΔΙΚΟΣ	ΔΙΣΚΑΚΙ ΚΟΠΗΣ	ΤΙΜΗ
64210	∅22x∅10,5x2	3,00 €



- Ρύθμιση γωνίας από -45° έως +45°
- Ρύθμιση ύψους κοπής
- Βραχίονας για ευκολότερη κοπή μεγαλύτερων πλακιδίων
- Δίσκος κοπής με ρουλεμάν
- Βάση αλουμινίου

ΚΩΔΙΚΟΣ	626109	626110	626111
ΚΟΠΗ (0°/45°) (mm)	630 / 445	750 / 525	950 / 670
ΔΙΑΣΤ. ΣΥΣΚ. (mm)	930 x 420 x 200	1050 x 415 x 200	1250 x 420 x 210
ΒΑΡΟΣ Κ/Μ (kg)	10 / 11	12,3 / 13,3	13 / 14
ΤΙΜΗ	210 €	245 €	275 €

ΑΝΤΑΛΛΑΚΤΙΚΟ ΕΞΑΡΤΗΜΑ

ΚΩΔΙΚΟΣ	ΔΙΣΚΑΚΙ ΚΟΠΗΣ	ΤΙΜΗ
64247	∅20x∅6x4	9,00 €



- Ρύθμιση γωνίας από -45° έως +45°
- Ρύθμιση ύψους κοπής ανάλογα με το πάχος του πλακιδίου
- 4 βραχίονες για εύκολη κοπή των μεγάλων πλακιδίων
- Δίσκος κοπής με ρουλεμάν
- Βάση αλουμινίου

ΚΩΔΙΚΟΣ	626114
ΚΟΠΗ (0°/45°) (mm)	1510 / 1060
ΔΙΑΣΤ. ΣΥΣΚ. (mm)	1810 x 450 x 200
ΒΑΡΟΣ Κ/Μ (kg)	22,3 / 23,3
ΤΙΜΗ	440 €

ΑΝΤΑΛΛΑΚΤΙΚΟ ΕΞΑΡΤΗΜΑ

ΚΩΔΙΚΟΣ	ΔΙΣΚΑΚΙ ΚΟΠΗΣ	ΤΙΜΗ
64247	∅20x∅6x4	9,00 €



11



ΠΑΛΕΤΟΦΟΡΑ & ΠΑΓΚΟΙ ΑΝΥΨΩΣΗΣ



Αντλία HD
Βαρέως τύπου

Υδραυλικό παλετοφόρο
Professional, standard size
(ευρωπαϊκές)

- Ικανότητα 2.5 ton.
- Ρόδες και διπλά ράουλα PU
- Μέγ. ύψος ανύψ.: 200 mm
- Εργονομική λαβή τιμονιού με αντιολισθητική επένδυση
- Διαστ. πηρουιών: 1150x540 mm (για ευρωπαϊκές)

ΚΩΔΙΚΟΣ 631401
ΤΙΜΗ 670 €

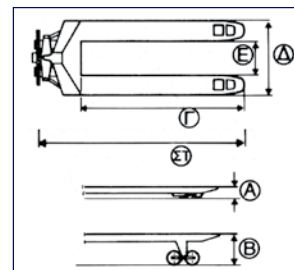

ΚΩΔΙΚΟΣ	631401
A	85 mm
B	200 mm
Γ	1150 mm
Δ	540 mm
E	220 mm
ΣΤ	1555 mm



Σημείωση: Η κίνηση μπρος-πίσω γίνεται μόνο με κατεβαμένο το φορτίο

Παλετοφόρο
ΥΨΗΛΗΣ ΑΝΥΨΩΣΗΣ

- Ικανότητα 1 ton.
- 2 ρόδες και 2 ράουλα Nylon
- Μέγ. ύψος ανύψ.: 800 mm
- Εργονομική λαβή τιμονιού
- Διαστ. πηρουιών: 1150x550 mm

ΚΩΔΙΚΟΣ 43804
ΤΙΜΗ 1.300 €

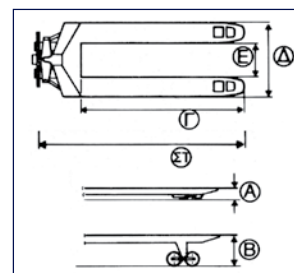

ΚΩΔΙΚΟΣ	631401
A	85 mm
B	800 mm
Γ	1150 mm
Δ	550 mm
E	230 mm
ΣΤ	1515 mm

Παλετοφόρο με Ζυγαριά ± 0,5kg



Ικανότητας **2 ton.**

Παλετοφόρο με αντλία βαρέως τύπου και πλήρη μηχανισμό ζυγίσματος για ακριβέστερο ζύγισμα

- Ικανότητα 2 ton.
- Διαβάθμιση ανά 0,5 kg
- Μέγιστο σφάλμα 0,1%
- Ζυγαριά με οθόνη LCD*
- 2 Ρόδες PU και 4 ράουλα PU
- Βάρος: 115 kg

ΚΩΔΙΚΟΣ 43135
ΤΙΜΗ 1.970 €

* Με επαναφορτιζόμενη μπαταρία λιθίου 7.4 V / 4 Ah (περιλαμβάνεται φορτιστής)



Με οθόνη LCD



Αντλία βαρέως τύπου & 2 ρόδες PU



4 ράουλα PU



Εργονομική λαβή τιμονιού με αντιολισθητική επένδυση

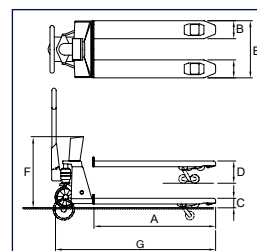

A	1150 mm
B	170 mm
C	85 mm
D	175 mm
E	540 mm
F	630 mm
G	1568 mm

ΗΛΕΚΤΡΙΚΟ ΠΑΛΕΤΟΦΟΡΟ 1,5 ΤΟΝ., 24V

Ικανότητας
1,5 ton.

ΚΩΔΙΚΟΣ 43129
ΤΙΜΗ 2.710 €

Η μπαταρία συμπεριλαμβάνεται στην τιμή



- Σύγχρονο και ευέλικτο ηλεκτρικό (με μπαταρία **24V**) παλετοφόρο, που προσφέρει γρήγορη και ξεκούραστη χρήση. Ο χειρισμός του είναι εξαιρετικά εύκολος ακόμα και σε στενούς χώρους.
- Ηλεκτρική κίνηση μπρος - πίσω και ηλεκτρική ανύψωση
- Με αφαιρούμενη (plug-in) μπαταρία που ελαχιστοποιεί το χρόνο εναλλαγής με άλλη φορτισμένη
- Διάρκεια λειτουργίας με πλήρως φορτισμένη μπαταρία: 3 ώρες
- Χρόνος φόρτισης μπαταρίας: 3 ώρες
- Άνετο, εργονομικό χειριστήριο με κομβίο χειρισμού τύπου πεταλούδας, μπουτόν έκτακτης ανάγκης, κόρνα και κλειδί ON-OFF
- Ύψος πιρουινών: ελάχιστο 80mm, μέγιστο 190 mm
- Ικανότητα 1.5 ton.
- Διαστ. πιρουινών: 1150x550 mm (για ευρωπαϊκές)
- Βάρος: 114 kg

ΑΝΤΑΛΛΑΚΤΙΚΗ ΜΠΑΤΑΡΙΑ

Μπαταρία Λιθίου 24V/30Ah
ΚΩΔ.: 43130 ΤΙΜΗ: 1.090 €



ΗΛΕΚΤΡΙΚΟ ΠΑΛΕΤΟΦΟΡΟ 1,5 ΤΟΝ., 48V

Ικανότητας
1,5 ton.

ΚΩΔΙΚΟΣ 43120
ΤΙΜΗ 3.590 €

Η μπαταρία συμπεριλαμβάνεται στην τιμή



- Σύγχρονο και ευέλικτο ηλεκτρικό (με μπαταρία **48V**) παλετοφόρο, που προσφέρει γρήγορη και ξεκούραστη χρήση. Ο χειρισμός του είναι εξαιρετικά εύκολος ακόμα και σε στενούς χώρους
- Ηλεκτρική κίνηση μπρος - πίσω και ηλεκτρική ανύψωση
- Μοτέρ χωρίς καρβουνάκια (brushless) για ομαλή οδήγηση και κίνηση χωρίς απότομες αυξομειώσεις ταχύτητας
- Με αφαιρούμενη (plug-in) μπαταρία που ελαχιστοποιεί το χρόνο εναλλαγής με άλλη φορτισμένη
- Διάρκεια λειτουργίας με πλήρως φορτισμένη μπαταρία: 6 ώρες
- Χρόνος φόρτισης μπαταρίας: 3 ώρες
- Άνετο, εργονομικό χειριστήριο με κομβίο χειρισμού τύπου πεταλούδας, μπουτόν έκτακτης ανάγκης, κόρνα και κλειδί ON-OFF
- Ύψος πιρουινών: ελάχιστο 80mm, μέγιστο 190 mm
- Διάσταση πιρουινών: 1150x550 mm (για ευρωπαϊκές)
- Ικανότητα φορτίου: 1.5 ton
- Βάρος: 145 kg

ΑΝΤΑΛΛΑΚΤΙΚΗ ΜΠΑΤΑΡΙΑ

Μπαταρία Λιθίου 48V/20Ah
ΚΩΔ.: 43125 ΤΙΜΗ: 1.185 €



ΔΙΑΣΤΑΣΕΙΣ (mm)

ΚΩΔΙΚΟΣ	C	h ₁₃	h ₃	h ₁₄	l ₁	l ₂	b ₁	s/e/l	b ₅	A _{ST}	W _a
43129	600	80	110	635/1200	1580	430	550	53/160/1150(1220)	550	2180/2050	1380
43120	600	80	110	635/1200	1651	501	550	45/160/1150(1220)	550	2254/2123	1452

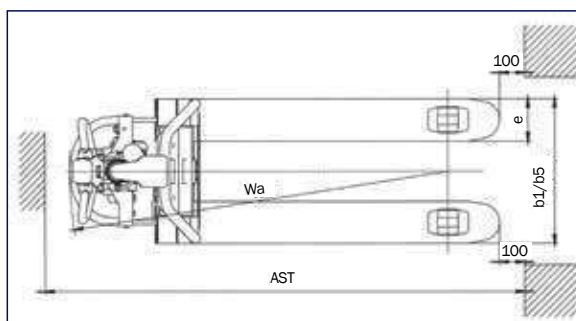
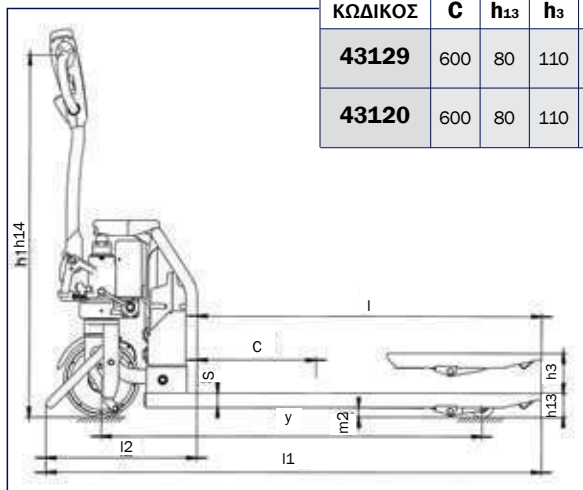

Χειροκίνητο περονοφόρο

1ton.
1.6m

ΚΩΔΙΚΟΣ 43029
ΤΙΜΗ 1.720 €

- Ικανότητα ανύψωσης: 1 ton./1,6m
- 2 ρόδες Nylon, με φρένο
- 2 ράουλα Nylon
- Συνολικό ύψος: 2080 mm
- Βάρος: 214 kg



Χειροκίνητο περονοφόρο

1ton.
3m

ΚΩΔΙΚΟΣ 43122
ΤΙΜΗ 2.200 €

- Ικανότητα ανύψωσης: 1 ton./3m
- 2 ρόδες Nylon, με φρένο
- 4 ράουλα Nylon
- Συνολικό ύψος: 2080 mm
- Βάρος: 305 kg



Περονοφόρα Ηλεκτρικά (Μπαταρίας 24V)

Ηλεκτρικό περονοφόρο

1ton.
3m

ΚΩΔΙΚΟΣ 43127
ΤΙΜΗ 7.520 €

- Ηλεκτρική κίνηση μπρος - πίσω και ηλεκτρική ανύψωση - κάθοδος πιρουινιών
- Ικανότητα ανύψωσης: 1 ton./3 m
- Διάρκεια λειτουργίας με πλήρως φορτισμένη μπαταρία: 4-6 ώρες
- Χρόνος φόρτισης μπαταρίας: 8 ώρες
- Συνολικό ύψος περονοφόρου: 3560 mm
- 3 ρόδες PU
- Με ενσωματωμένο φορτιστή
- Βάρος: 545 kg



Ηλεκτρικό περονοφόρο

1.2ton.
3.3m

ΚΩΔΙΚΟΣ 43128
ΤΙΜΗ 8.670 €

- Ηλεκτρική κίνηση μπρος - πίσω και ηλεκτρική ανύψωση - κάθοδος πιρουινιών
- Ικανότητα ανύψωσης: 1,2 ton./3,3 m
- Διάρκεια λειτουργίας με πλήρως φορτισμένη μπαταρία: 4-6 ώρες
- Χρόνος φόρτισης μπαταρίας: 8 ώρες
- Συνολικό ύψος περονοφόρου: 3860 mm
- 3 ρόδες PU
- Με ενσωματωμένο φορτιστή
- Βάρος: 675 kg



ΥΔΡΑΥΛΙΚΟΣ ΙΚΑΝΟΤΗΤΑΣ 150 kg



ΚΩΔΙΚΟΣ	43123
ΤΙΜΗ	530 €

- Ποδοκίνητη υδραυλική λειτουργία
- Μέγιστο/ελάχιστο ύψος: 740/225 mm
- Διαστάσεις τραπέζιου: 740x450x35 mm
- Διαστάσεις συσκευασίας: 870x480x260 mm
- Βάρος: 48 kg

ΥΔΡΑΥΛΙΚΟΣ ΙΚΑΝΟΤΗΤΑΣ 300 kg



ΚΩΔΙΚΟΣ	43126
ΤΙΜΗ	660 €

- Ποδοκίνητη υδραυλική λειτουργία
- Μέγιστο/ελάχιστο ύψος: 900/340 mm
- Διαστάσεις τραπέζιου: 855x500x50 mm
- Διαστάσεις συσκευασίας: 950x530x390 mm
- Βάρος: 87 kg

ΥΔΡΑΥΛΙΚΟΣ ΙΚΑΝΟΤΗΤΑΣ 500 kg



ΚΩΔΙΚΟΣ	43801
ΤΙΜΗ	735 €

- Ποδοκίνητη υδραυλική λειτουργία
- Μέγιστο/ελάχιστο ύψος: 900/340 mm
- Διαστάσεις τραπέζιου: 855x500x50 mm
- Διαστάσεις συσκευασίας: 950x530x390 mm
- Βάρος: 82 kg

ΥΔΡΑΥΛΙΚΟΣ ΙΚΑΝΟΤΗΤΑΣ 350 kg



ΚΩΔΙΚΟΣ	43124
ΤΙΜΗ	950 €

- Ποδοκίνητη υδραυλική λειτουργία
- Μέγιστο / ελάχιστο ύψος: 1300/350 mm
- Διαστάσεις τραπέζιου : 910x500x50 mm
- Διαστάσεις συσκευασίας : 1010x530x390 mm
- Βάρος: 105 kg

ΚΩΔΙΚΟΣ 63064

300kg

- Ικανότητα φορτίου 300 kg
- Ανατρεπόμενη καρότσα (χειροκίνητα) με υποβοήθηση από αμορτισέρ (περιλαμβάνεται στην τιμή)
- Ταχύτητες 3 μπροστά & 1 όπισθεν

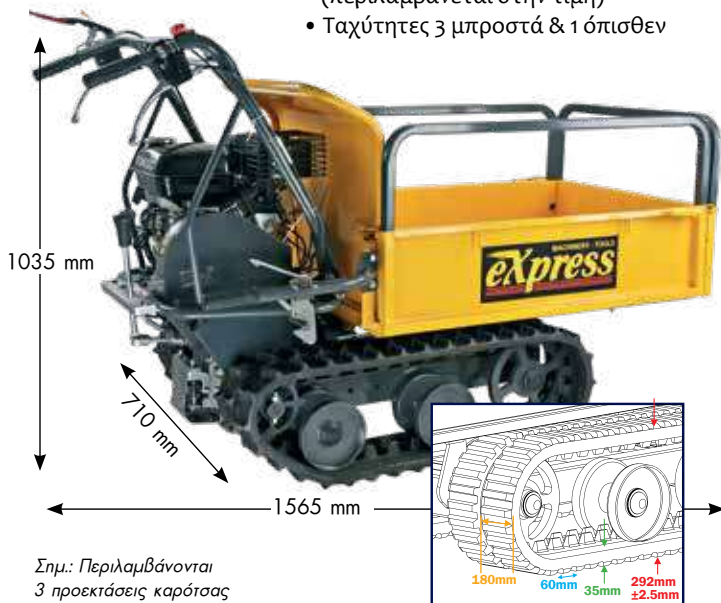

Σημ.: Περιλαμβάνονται 3 προεκτάσεις καρότσας

ΚΩΔΙΚΟΣ 630101

500kg

- Ικανότητα φορτίου 500 kg
- Ανατρεπόμενη καρότσα (χειροκίνητα) με υποβοήθηση από αμορτισέρ (περιλαμβάνεται στην τιμή)
- Ταχύτητες 3 μπροστά & 1 όπισθεν



Σημ.: Περιλαμβάνονται 3 προεκτάσεις καρότσας

ΚΩΔΙΚΟΣ 630102

500kg

- Ικανότητα φορτίου 500 kg
- Ανατρεπόμενη καρότσα με υδραυλική ανύψωση
- Ταχύτητες 3 μπροστά & 1 όπισθεν

**ΥΔΡΑΥΛΙΚΗ
ΑΝΥΨΩΣΗ
ΚΑΡΟΤΣΑΣ**



Σημ.: Περιλαμβάνονται 3 προεκτάσεις καρότσας

ΚΩΔΙΚΟΣ 630103

500kg

- Ικανότητα φορτίου 500 kg
- Ανατρεπόμενη καρότσα με υδραυλική ανύψωση
- Ταχύτητες 3 μπροστά & 1 όπισθεν

**ΥΔΡΑΥΛΙΚΗ
ΑΝΥΨΩΣΗ
ΚΑΡΟΤΣΑΣ**

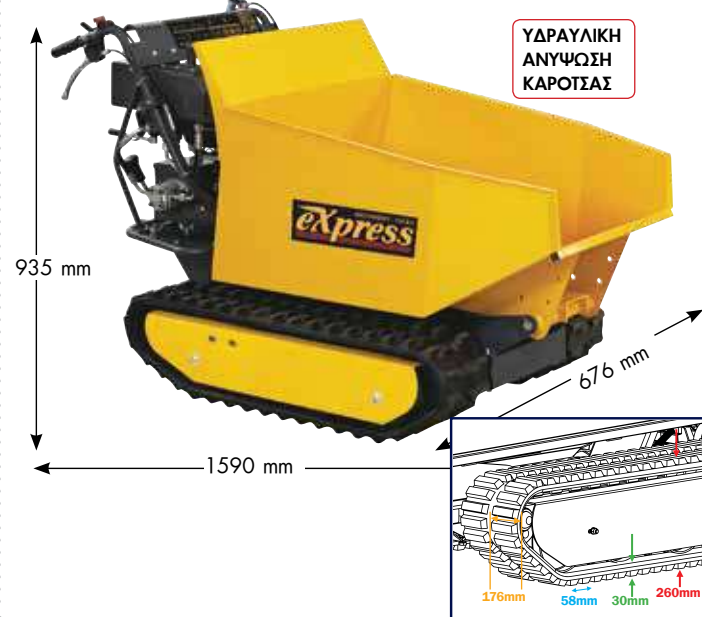

ΚΩΔΙΚΟΣ	63064	630101	630102	630103
ΚΙΝΗΤΗΡΑΣ (cc)	196	196	270	270
ΙΣΧΥΣ (Hp)	6,5	6,5	9,0	9,0
ΣΤΡΟΦΕΣ (rpm)	3600	3600	3600	3600
ΩΦΕΛΙΜΟ ΦΟΡΤΙΟ (kg)	300	500	500	500
ΙΚΑΝΟΤΗΤΑ ΑΝΑΒΑΣΗΣ max.	20°	20°	20°	20°
ΑΝΑΤΡΟΠΗ ΚΑΡΟΤΣΑΣ	Χειροκίνητα με υποβοήθηση	Χειροκίνητα με υποβοήθηση	Υδραυλικά	Υδραυλικά
ΜΗΚΟΣ ΚΑΔΟΥ (mm)	910-1040	1025-1155	1025-1155	950
ΠΛΑΤΟΣ ΚΑΔΟΥ (mm)	600-860	625-885	625-885	680
ΒΑΘΟΣ ΚΑΔΟΥ (mm)	204/470 με προεκτάσεις	325/595 με προεκτάσεις	325/595 με προεκτάσεις	465
ΒΑΡΟΣ (kg)	178	230	271,5	271
ΤΙΜΗ	2.780 €	3.150 €	4.520 €	4.470 €

ΚΩΔΙΚΟΣ 63065

4 ΤΡΟΧΟΙ

400kg

- Ικανότητα φορτίου 400 kg
- Ανατρεπόμενη καρότσα
- Ταχύτητες 3 μπροστά & 1 όπισθεν
- Κίνηση στους 4 τροχούς



ΚΩΔΙΚΟΣ 630104

6 ΤΡΟΧΟΙ

500kg

- Ικανότητα φορτίου 500 kg
- Ανατρεπόμενη καρότσα
- Ταχύτητες 3 μπροστά & 1 όπισθεν
- Κίνηση στους 6 τροχούς (4 μπροστά & 2 πίσω)



ΚΩΔΙΚΟΣ	63065	630104
ΚΙΝΗΤΗΡΑΣ (cc)	196	196
ΙΣΧΥΣ (Hp)	6,5	6,5
ΣΤΡΟΦΕΣ (rpm)	3600	3600
ΩΦΕΛΙΜΟ ΦΟΡΤΙΟ (kg)	400	500
ΙΚΑΝΟΤΗΤΑ ΑΝΑΒΑΣΗΣ max.	20°	20°
ΔΙΑΣΤΑΣΕΙΣ ΕΛΑΣΤΙΚΟΥ	4.00 - 8	4.00 - 10
ΔΙΑΣΤΑΣΕΙΣ ΚΑΔΟΥ (mm)	940 x 635	1050 x 750
ΒΑΡΟΣ (kg)	145	180
ΤΙΜΗ	2.560 €	3.190 €

ΝΕΟ



Τροχοί αέρος
Ø 250mm



Τροχοί αέρος
Ø 250mm



Τροχοί αέρος
Ø 250mm με
μεταλλική
ζάντα

ΚΩΔΙΚΟΣ	631428	631429	631408
ΙΚΑΝΟΤΗΤΑ (kg)	200	200	250
ΒΑΡΟΣ (kg)	8,9	8,85	12,2
ΤΙΜΗ	99 €	110 €	129 €



Τροχοί αέρος
Ø 250mm



Τροχοί PU Foam
Ø 250mm



ΚΑΡΟΤΣΙ
ΓΙΑ ΣΚΑΛΕΣ

Τροχοί
συμπαγείς

ΚΩΔΙΚΟΣ	631412	631407	631409
ΙΚΑΝΟΤΗΤΑ (kg)	250	250	250
ΒΑΡΟΣ (kg)	13,3	11,9	17,7
ΤΙΜΗ	145 €	150 €	189 €

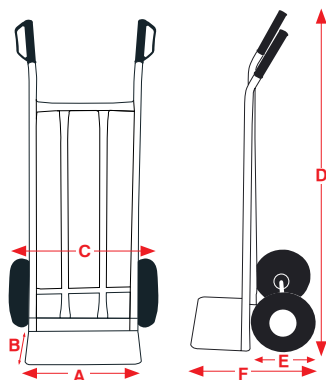

Διαστάσεις

ΚΩΔΙΚΟΣ	631428	631429	631408	631412	631407	631409
ΔΙΑΣΤΑΣΗ A	40 cm	35 cm	50 cm	42 cm	50 cm	50 cm
ΔΙΑΣΤΑΣΗ B	20 cm	20 cm	30 cm	20 cm	25 cm	25 cm
ΔΙΑΣΤΑΣΗ C	55 cm	56 cm	60 cm	58 cm	60 cm	65 cm
ΔΙΑΣΤΑΣΗ D	113 cm	113 cm	114 cm	114 cm	131 cm	131 cm
ΔΙΑΣΤΑΣΗ E	26 cm	26 cm	27 cm	26 cm	28 cm	37 cm
ΔΙΑΣΤΑΣΗ F	47 cm	45 cm	53 cm	46 cm	55 cm	67 cm

Καρότσια Μεταφοράς Πτυσσόμενα

express MACHINERY - TOOLS



ΚΩΔΙΚΟΣ	631431	631430	631432
ΙΚΑΝΟΤΗΤΑ (kg)	200	120	200
ΒΑΡΟΣ (kg)	13	10,6	9
ΤΙΜΗ	105 €	115 €	120 €

Καρότσια Μεταφοράς Αλουμινίου

express MACHINERY - TOOLS



ΚΩΔΙΚΟΣ	631414	631419	631416
ΙΚΑΝΟΤΗΤΑ (kg)	150	300	300
ΒΑΡΟΣ (kg)	6,2	10,7	16,5
ΤΙΜΗ	192 €	295 €	395 €

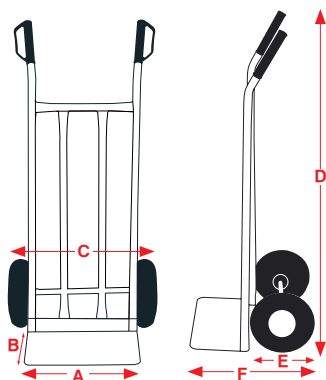

Διαστάσεις

ΚΩΔΙΚΟΣ	631431	631430	631432	631414	631419	631416
ΔΙΑΣΤΑΣΗ A	30 cm	30 cm	35 cm	30 cm	46 cm	46 cm
ΔΙΑΣΤΑΣΗ B	29 cm	29 cm	23 cm	21 cm	26 cm	26 cm
ΔΙΑΣΤΑΣΗ C	47 cm	48 cm	46 cm	50 cm	52 cm	52 cm
ΔΙΑΣΤΑΣΗ D	112 cm	112 cm	142 cm	117 cm	138 cm	131 cm
ΔΙΑΣΤΑΣΗ E	25 cm	33 cm	26 cm	26 cm	26 cm	26 cm
ΔΙΑΣΤΑΣΗ F	56,5 cm	62 cm	54 cm	48,5 cm	52 cm	52 cm

Στις αναγραφόμενες προτεινόμενες τιμές λιανικής δεν συμπεριλαμβάνεται Φ.Π.Α. και έξοδα μεταφοράς, συναρμολόγησης ή εγκατάστασης. Για τυχόν ισχύουσες εκπτώσεις και την τελική διαμόρφωση των τιμών επικοινωνείτε με το κατάστημα πώλησης.

UNIMAG

235



Τροχοί συμπαγείς
Ø 150mm
με μεταλλική ζάντα

Τροχοί TPR
Ø 150mm

Τροχοί TPR
Ø 175mm

Τροχοί TPR
Ø 200mm

ΚΩΔΙΚΟΣ	631424	631421	631422	631423
ΙΚΑΝΟΤΗΤΑ (kg)	90	90	120	200
ΔΙΑΣΤΑΣΕΙΣ ΣΥΣΚ. (mm)	400 x 60/145 x 720	430 x 55 x 740	490 x 60 x 825	620 x 90 x 1080
ΒΑΡΟΣ (kg)	5,5	4,0	5,5	11
ΤΙΜΗ	60 €	55 €	80 €	210 €

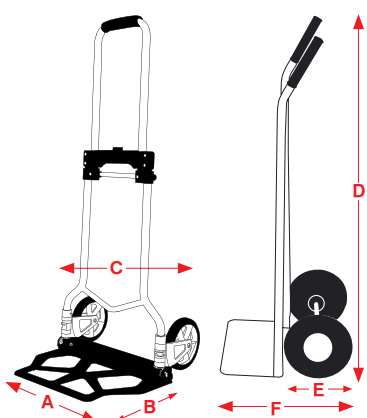

Διαστάσεις (ανοιχτό)					
ΚΩΔΙΚΟΣ	631424	631421	631422	631423	
ΔΙΑΣΤΑΣΗ A	39,5 cm	42 cm	48 cm	59 cm	
ΔΙΑΣΤΑΣΗ B	24 cm	28 cm	35 cm	42,5 cm	
ΔΙΑΣΤΑΣΗ C	38 cm	42 cm	48,5 cm	61 cm	
ΔΙΑΣΤΑΣΗ D	108 cm	100 cm	111 cm	130,5 cm	
ΔΙΑΣΤΑΣΗ E	15 cm	15 cm	17,5 cm	20 cm	
ΔΙΑΣΤΑΣΗ F	41 cm	42 cm	52 cm	61 cm	
Διαστάσεις (κλειστό)					
ΚΩΔΙΚΟΣ	631424	631421	631422	631423	
ΔΙΑΣΤΑΣΗ D	71 cm	71 cm	82,5 cm	107,5 cm	
ΔΙΑΣΤΑΣΗ F	19 cm	5,5 cm	6,0 cm	9,0 cm	



Πλαστική τροχήλατη πλατφόρμα για 200kg (ή 543kg στατικό φορτίο) με 4 ρόδες και 350kg (ή 800kg στατικό φορτίο) με 2 επιπλέον ρόδες



- Διαστάσεις πλατφόρμας: 58x38x12 cm
- Διαστάσεις συσκ.: 40x20x65 cm

ΚΩΔΙΚΟΣ	631420
ΙΚΑΝΟΤΗΤΑ (kg)	200 / 350
ΒΑΡΟΣ (kg)	2,8
ΤΙΜΗ	45 €

ΠΡΟΑΙΡΕΤΙΚΟΣ ΕΞΟΠΛΙΣΜΟΣ
Σετ 2 τροχών
ΚΩΔ.: 20640
ΤΙΜΗ: 12 €



Τροχοί TPR Ø 100mm

Τροχοί TPR Ø 125mm

Heavy Duty

Τροχοί αέρος Ø 220mm
με μεταλλική ζάντα

ΚΩΔΙΚΟΣ	631425	631426	631427
ΙΚΑΝΟΤΗΤΑ (kg)	150	300	350
ΔΙΑΣΤΑΣΕΙΣ ΣΥΣΚ. (mm)	735 x 115/60 x 475	615 x 135/60 x 915	615 x 180 x 915
ΒΑΡΟΣ (kg)	7	14	19
ΤΙΜΗ	60 €	117 €	165 €

Φορεία Μεταφοράς Βαρέων Φορτίων

express MACHINERY - TOOLS

Ικανότητας
4 ton.

- 4 ράουλα (Ø82x100 mm)
- Περιστρεφόμενο τραπέζι με ρουλεμάν
- Διαστ. φορείου: 250x310x110 mm
- Βάρος: 16 kg

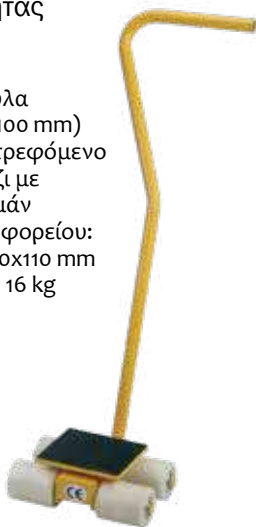

ΚΩΔΙΚΟΣ 631452
ΤΙΜΗ 260

Ικανότητας
6 ton.

- 8 ράουλα πολυουρεθάνης (Ø82x100 mm)
- Διαστ. φορείου: 345x270x110 mm
- Βάρος: 25 kg

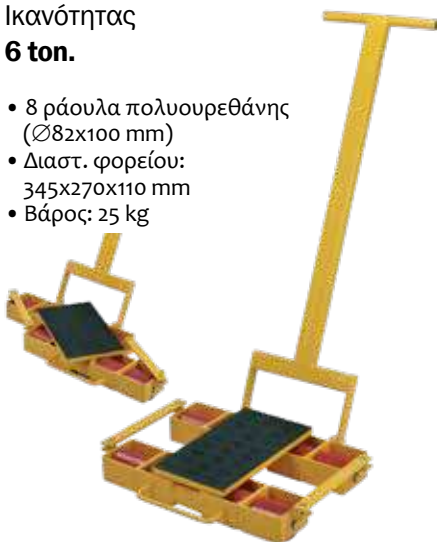

ΚΩΔΙΚΟΣ 631453
ΤΙΜΗ 707

Ικανότητας
6 ton.



- 6 ράουλα (Ø83x60 mm)
- Διαστ. φορείου: 327x250x107 mm
- Βάρος Κ/Μ: 16/17 kg

ΚΩΔΙΚΟΣ 631450
ΤΙΜΗ 330 €

Ικανότητας
12 ton.



- 8 ράουλα (Ø115x60 mm)
- Διαστ. φορείου: 400x345x145 mm
- Βάρος Κ/Μ: 27/28 kg

ΚΩΔΙΚΟΣ 631451
ΤΙΜΗ 507 €

Υδραυλικοί Γρύλοι με Νύχι

express MACHINERY - TOOLS

Ικανότητας **10/5 ton.**

- Ικανότητα ανύψωσης max.: (A) 10 ton. / (B) 5 ton.
- Ύψος ανύψωσης: 130mm
- Ύψος h1*: 265mm / Ύψος h2*: 20 mm
- Με περιστρεφόμενη βάση μοχλού ανύψωσης για διευκόλυνση του χρήστη
- Διαστ. συσκευασίας: 330x220x320 mm
- Βάρος Κ/Μ: 19 / 21 kg

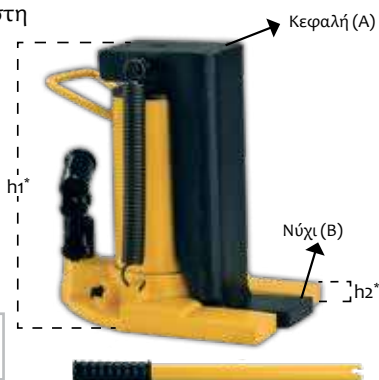

ΚΩΔΙΚΟΣ 40635
ΤΙΜΗ 305 €

Ικανότητας **20/10 ton.**

- Ικανότητα ανύψωσης max.: (A) 20 ton. / (B) 10 ton.
- Ύψος ανύψωσης: 130mm
- Ύψος h1*: 285mm / Ύψος h2*: 20 mm
- Με περιστρεφόμενη βάση μοχλού ανύψωσης για διευκόλυνση του χρήστη
- Διαστ. συσκευασίας: 350x240x320 mm
- Βάρος Κ/Μ: 30 / 32 kg

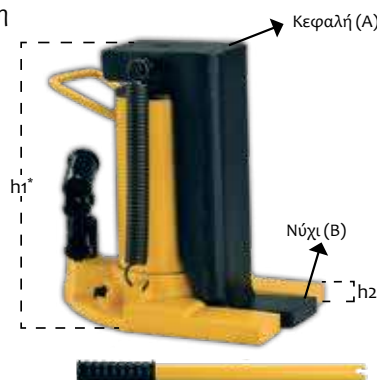

ΚΩΔΙΚΟΣ 40636
ΤΙΜΗ 445 €

Ράμπες

express MACHINERY - TOOLS

- Ανυψωτική Ικανότητα: Μονή/Ζεύγος 227/454 kg
- Διαστάσεις: 1930 x 225 mm
- Βάρος: 7,6 kg

ΜΕΤΑΛΛΙΚΗ

ΚΩΔΙΚΟΣ 631440
ΤΙΜΗ 90 €



- Ανυψωτική Ικανότητα: Μονή/Ζεύγος 680/1360 kg
- Διαστάσεις: 2260 x 305/1160 x 305 mm
- Βάρος: 8,2 kg

ΑΛΟΥΜΙΝΙΟΥ ΣΠΑΣΤΗ

ΚΩΔΙΚΟΣ 631443
ΤΙΜΗ 185 €

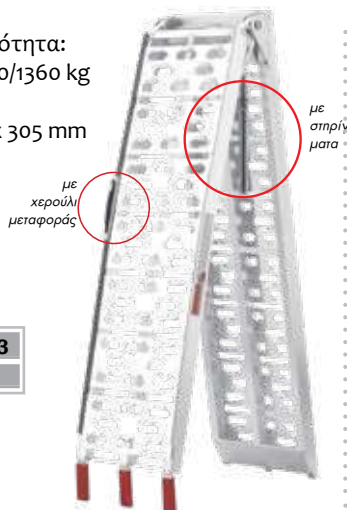

- Ανυψωτική Ικανότητα: Μονή/Ζεύγος 680/1360 kg
- Διαστάσεις: 2260 x 305/1160 x 305 mm
- Βάρος: 7,0 kg

ΑΛΟΥΜΙΝΙΟΥ ΣΠΑΣΤΗ

ΚΩΔΙΚΟΣ 631444
ΤΙΜΗ 182 €

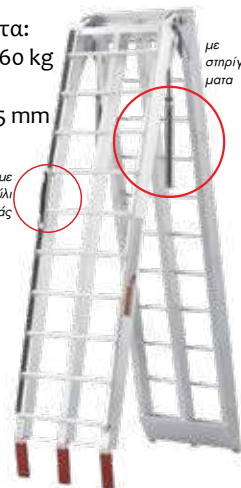



12



ΣΚΑΛΕΣ - ΡΑΦΙΑ

Με μεγάλη επιφάνεια σκαλιού, επενδυμένη με αντιολισθητικό υλικό για καλύτερο πάτημα και μεγαλύτερη ευστάθεια. Επιπλέον διαθέτουν αφρώδη αντιολισθητική επένδυση στη λαβή.

EU Standard
EN131

max.
150
kg

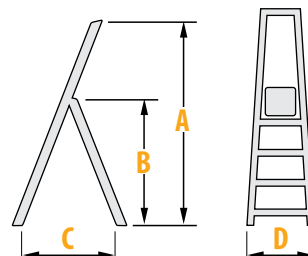
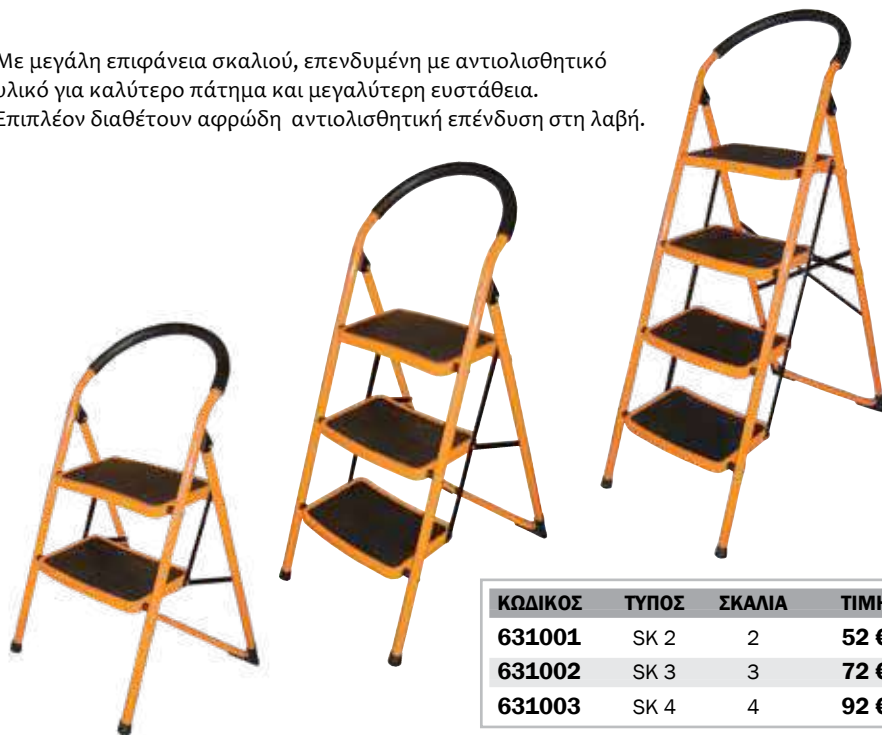

ΚΩΔΙΚΟΣ	ΤΥΠΟΣ	ΣΚΑΛΙΑ	ΤΙΜΗ
631001	SK 2	2	52 €
631002	SK 3	3	72 €
631003	SK 4	4	92 €

ΚΩΔΙΚΟΣ	A/mm	B/mm	C/mm	D/mm	kg
631001	850	460	510	460	4,2
631002	1190	680	690	465	6,0
631003	1430	920	825	465	8,3

Σκάλες Αλουμινίου

Οι σκάλες αλουμινίου **BÜLLE** είναι κατασκευασμένες από υψηλής ποιότητας αλουμίνιο και δοκιμασμένες σύμφωνα με το ευρωπαϊκό πρότυπο ασφαλείας **EN131**. Η επιφάνεια των σκαλιών είναι από ειδικά σχεδιασμένο αντιολισθητικό προφίλ αλουμινίου. Τα πέλματα είναι ασφαλισμένα με πριτσίνια.

EU Standard
EN131

max.
150
kg

Με μεγαλύτερο πάχος αλουμινίου και μεγαλύτερο προφίλ για καλύτερη ευστάθεια και αντοχή.

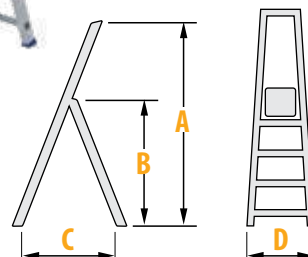

ΚΩΔΙΚΟΣ	ΤΥΠΟΣ	ΣΚΑΛΙΑ	ΤΙΜΗ
631080	LA 2+1	2+1	61 €
631081	LA 3+1	3+1	71 €
631082	LA 4+1	4+1	83 €
631083	LA 5+1	5+1	99 €
631084	LA 6+1	6+1	125 €
631085	LA 7+1	7+1	141 €

ΚΩΔΙΚΟΣ	A/mm	B/mm	C/mm	D/mm	kg
631080	1250	560	620	430	3,1
631081	1480	785	760	450	3,6
631082	1720	1005	900	470	4,2
631083	1950	1230	1050	500	5,0
631084	2185	1450	1190	520	5,9
631085	2420	1665	1350	550	6,5

ΜΟΝΕΣ



Κωδ. 631101



Κωδ. 631171

EU Standard
EN131

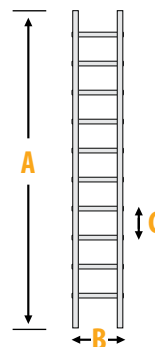

ΚΩΔΙΚΟΣ	ΣΚΑΛΙΑ	ΤΙΜΗ
631101	7	87 €
631171	9	95 €

ΚΩΔΙΚΟΣ	A/mm	B/mm	C/mm	ΣΚΑΛΙ	kg
631101	2055	372	290	30x30	3,27
631171	2550	362	305	27x27	3,5

ΔΙΠΛΕΣ ΕΠΕΚΤΕΙΝΟΜΕΝΕΣ



ΚΩΔΙΚΟΣ	ΣΚΑΛΙΑ	ΤΙΜΗ
631172	14 (2x7)	148 €
631173	18 (2x9)	181 €
631112	22 (2x11)	253 €
631175	24 (2x12)	285 €
631176	26 (2x13)	310 €
631113	28 (2x14)	358 €

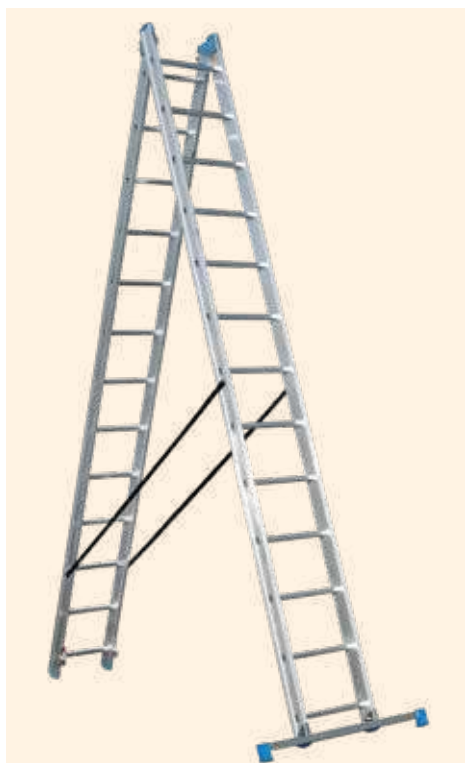

Σειρά PROFESSIONAL

ΚΩΔΙΚΟΣ	ΣΚΑΛΙΑ	ΤΙΜΗ
631182	14 (2x7)	230 €
631183	18 (2x9)	330 €
631184	22 (2x11)	394 €
631185	24 (2x12)	493 €
631186	28 (2x14)	577 €

EU Standard
EN131

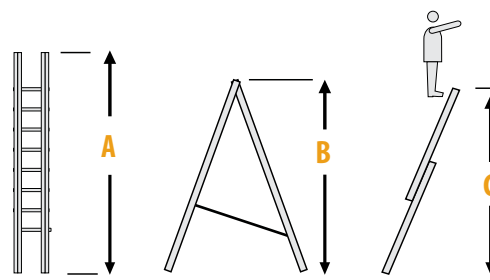

ΚΩΔΙΚΟΣ	A/mm	B/mm	C/mm	ΣΚΑΛΙ/mm	kg
631172	1980	1900	2920	27x27	6,7
631173	2540	2420	3710	27x27	8,1
631112	3175	3100	5400	30x30	10,4
631175	3380	3230	5280	27x27	12,2
631176	3470	3660	5810	27x27	13,3
631113	4015	3915	7110	30x30	12,8
631182	2030	1950	2960	30x30	9,4
631183	2590	2480	4010	30x30	12,4
631184	3150	3000	5060	30x30	15,4
631185	3430	3270	5330	30x30	15,8
631186	3990	3870	6380	30x30	18,6

ΤΡΙΠΛΗΣ ΕΠΕΚΤΙΝΟΜΕΝΣ

EU Standard
EN131



Σειρά PROFESSIONAL

ΚΩΔΙΚΟΣ	ΣΚΑΛΙΑ	ΤΙΜΗ
631177	21 (3x7)	216 €
631120	24 (3x8)	252 €
631121	27 (3x9)	291 €
631125	30 (3x10)	326 €
631123	33 (3x11)	361 €
631124	36 (3x12)	400 €

ΚΩΔΙΚΟΣ	ΣΚΑΛΙΑ	ΤΙΜΗ
631187	21 (3x7)	326 €
631188	27 (3x9)	390 €
631189	33 (3x11)	496 €
631190	36 (3x12)	652 €
631191	42 (3x14)	739 €

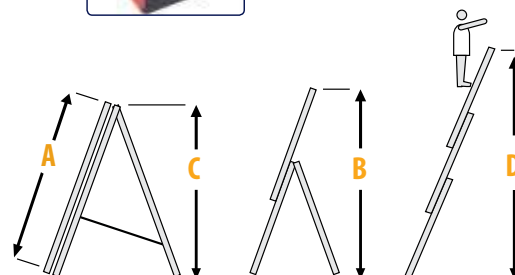

ΚΩΔΙΚΟΣ	A/mm	B/mm	C/mm	D/mm	ΣΚΑΛΙ	kg
631177	1990	2940	1950	4240	30x30	9,0
631120	2300	3440	2070	4800	30x30	12,1
631121	2580	3950	2340	5650	30x30	13,3
631125	2860	4600	2610	6500	30x30	14,5
631123	3140	5150	2880	7400	30x30	15,7
631124	3420	5800	3150	8250	30x30	16,9
631187	2040	2990	1950	4030	30x30	13,0
631188	2610	4050	2480	5610	30x30	17,6
631189	3160	5110	3020	7180	30x30	22,2
631190	3430	5350	3270	7430	30x30	28,3
631191	4000	6460	3830	9010	30x30	33,7

ΠΟΛΥΜΟΡΦΙΚΕΣ

EU Standard
EN131



SP 4x3



SP 4x4

κλειστή

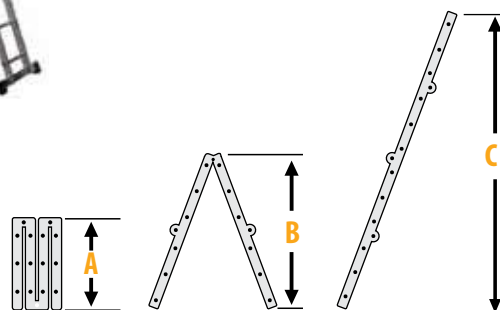

ΚΩΔΙΚΟΣ	ΤΥΠΟΣ	ΣΚΑΛΙΑ	ΤΙΜΗ
631140	SP 4x3	12 (4x3)	195 €
631142	SP 4x4	16 (4x4)	262 €

ΚΩΔΙΚΟΣ	A/mm	B/mm	C/mm	ΣΚΑΛΙ	kg
631140	970	1850	3680	30x30	10,5
631142	1200	2230	4680	30x30	14,1

ΠΡΟΑΙΡΕΤΙΚΟΣ ΕΞΟΠΛΙΣΜΟΣ ΓΙΑ ΠΟΛΥΜΟΡΦΙΚΕΣ ΣΚΑΛΕΣ



ΚΩΔΙΚΟΣ	631143	ΠΛΑΤΦΟΡΜΑ ΣΚΑΛΑΣ
ΤΙΜΗ	45 €	ΠΟΛΛΑΠΛΗΣ ΧΡΗΣΗΣ 4x3



ΚΩΔΙΚΟΣ	631144	ΠΛΑΤΦΟΡΜΑ ΣΚΑΛΑΣ
ΤΙΜΗ	55 €	ΠΟΛΛΑΠΛΗΣ ΧΡΗΣΗΣ 4x4

ΠΤΥΣΣΟΜΕΝΕΣ ΤΗΛΕΣΚΟΠΙΚΕΣ

Πρακτικές και αξιόπιστες προσαρμόζονται εύκολα και γρήγορα στις απαιτήσεις ύψους του χρήστη, καταλαμβάνουν πολύ λίγο χώρο για την εύκολη μεταφορά και αποθήκευσή τους.

EU Standard
EN131



κλειστή

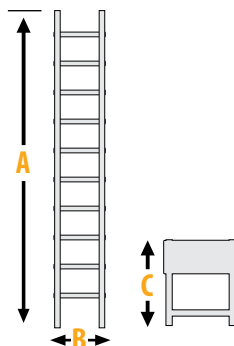

ΚΩΔΙΚΟΣ	ΤΥΠΟΣ	ΣΚΑΛΙΑ	ΤΙΜΗ
631150	PA 9	9	206 €
631151	PA 11	11	255 €
631152	PA 13	13	304 €

ΚΩΔΙΚΟΣ	A/mm	B/mm	C/mm	ΣΚΑΛΙ	kg
631150	2650	460	740	30x30	7,2
631151	3230	460	800	30x30	9,3
631152	3810	460	850	30x30	10,6

ΜΙΝΙ ΣΚΑΛΩΣΙΑ / ΣΚΑΛΑ ΑΛΟΥΜΙΝΙΟΥ 2x6



EU Standard
EN131



ΒΑΡΟΣ: 16,8 kg

ΚΩΔΙΚΟΣ 631170
ΤΙΜΗ 262 €

ΤΗΛΕΣΚΟΠΙΚΗ ΑΡΘΡΩΤΗ

EU Standard
EN131



κλειστή

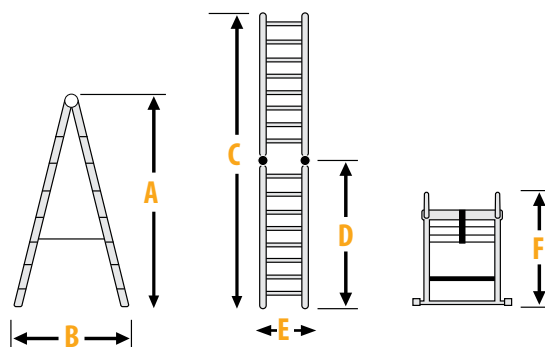

ΚΩΔΙΚΟΣ	ΤΥΠΟΣ	ΣΚΑΛΙΑ	ΤΙΜΗ
631165	PDS 13	12	412 €

ΚΩΔΙΚΟΣ	A/mm	B/mm	C/mm	D/mm	E/mm	F/mm	kg
631165	1800	1100	3680	1830	440	860	13,5

ΚΑΒΑΛΕΤΑ ΑΛΟΥΜΙΝΙΟΥ

EU Standard
EN131



ΚΩΔΙΚΟΣ	ΤΥΠΟΣ	ΒΑΡΟΣ	ΤΙΜΗ
631020	KA 2	1,5 kg	51 €
631021	KA 3	2,2 kg	69 €

Σημείωση: Στις ραφιέρες το φορτίο πρέπει να είναι ισομερώς κατανεμημένο στην επιφάνεια του κάθε ραφίου.

ΜΕΤΑΛΛΙΚΕΣ ΡΑΦΙΕΡΕΣ (MADE IN EUROPE)

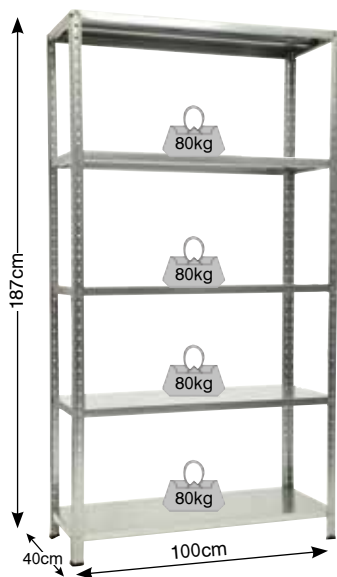

ΓΑΛΒΑΝΙΖΕ

- Με 5 ράφια
- max. φορτίο 80kg / ράφι
- Βιδωτής συναρμογής
- Νευρωμένες κολόνες με καμπυλωτές ακμές για μεγαλύτερη αντοχή και προστασία
- Διαστάσεις συσκ.: 1000x400x150 mm
- Μικτό Βάρος: 14,5 kg

ΚΩΔΙΚΟΣ 610402
ΤΙΜΗ 83 €

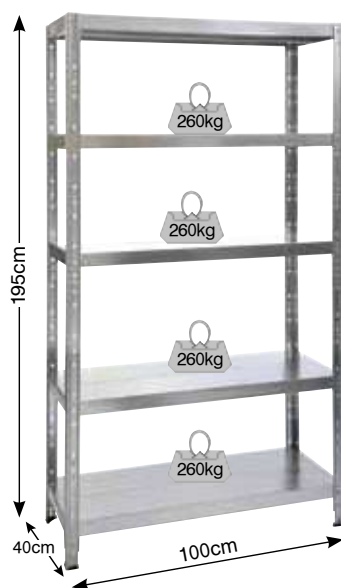

ΓΑΛΒΑΝΙΖΕ

- Με 5 ράφια
- max. φορτίο 260kg / ράφι
- Νευρωμένες κολόνες με καμπυλωτές ακμές για μεγαλύτερη αντοχή και προστασία
- Συναρμολόγηση χωρίς βίδες, κουμπωτό
- Διαστάσεις συσκ.: 1020x270x215 mm
- Μικτό Βάρος: 17,8 kg

ΚΩΔΙΚΟΣ 610401
ΤΙΜΗ 116 €

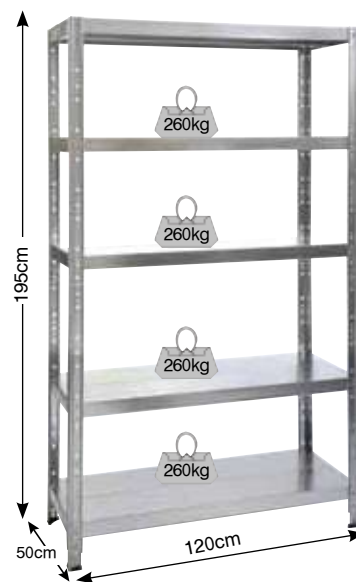

ΓΑΛΒΑΝΙΖΕ

- Με 5 ράφια
- max. φορτίο 260kg / ράφι
- Νευρωμένες κολόνες με καμπυλωτές ακμές για μεγαλύτερη αντοχή και προστασία
- Συναρμολόγηση χωρίς βίδες, κουμπωτό
- Διαστάσεις συσκ.: 1220x270x215 mm
- Μικτό Βάρος: 23,1 kg

ΚΩΔΙΚΟΣ 610403
ΤΙΜΗ 144 €

ΓΑΛΒΑΝΙΖΕ ΜΕ ΞΥΛΙΝΟ ΡΑΦΙ



- Με 5 ράφια (νοβοπάν)
- max. φορτίο 300kg / ράφι
- Κουμπωτής συναρμογής
- Νευρωμένες κολόνες με καμπυλωτές ακμές για μεγαλύτερη αντοχή και προστασία
- Διαστάσεις συσκ.: 1000x500x60 mm
- Μικτό Βάρος: 21,4 kg

ΚΩΔΙΚΟΣ 610415
ΤΙΜΗ 154 €

Σημείωση: Στις ραφιέρες το φορτίο πρέπει να είναι ισομερώς κατανομημένο στην επιφάνεια του κάθε ραφίου.

ΜΕΤΑΛΛΙΚΕΣ ΡΑΦΙΕΡΕΣ

ΓΑΛΒΑΝΙΖΕ

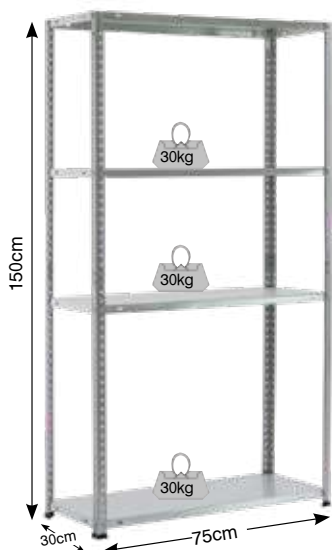

- Με 4 ράφια
- max. φορτίο 30kg / ράφι
- Βιδωτής συναρμογής
- Γρήγορη και εύκολη συναρμολόγηση
- Γαλβανισμένο τελείωμα με καμπυλωτές ακμές για μεγαλύτερη αντοχή και προστασία
- Πλαστικά πατάκια για προστασία του δαπέδου
- Ιδανική για χρήση σε γκαράζ, συνεργεία, γραφεία και βοηθητικούς χώρους
- Διαστάσεις συσκ.: 760x305x25 mm
- Μικτό Βάρος: 4,9 kg

ΚΩΔΙΚΟΣ 610413
ΤΙΜΗ 34 €

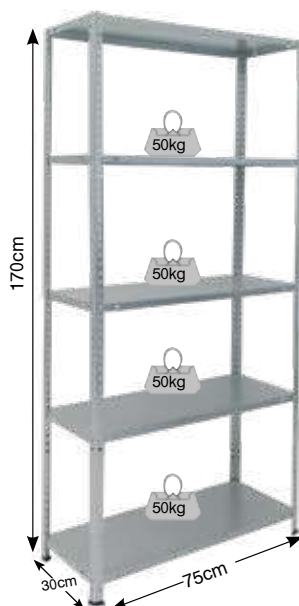

ΓΑΛΒΑΝΙΖΕ

- Με 5 ράφια
- max. φορτίο 50kg / ράφι
- Βιδωτής συναρμογής
- Γρήγορη και εύκολη συναρμολόγηση
- Γαλβανισμένο τελείωμα με καμπυλωτές ακμές για μεγαλύτερη αντοχή και προστασία
- Πλαστικά πατάκια για προστασία του δαπέδου
- Ιδανική για χρήση σε γκαράζ, συνεργεία, γραφεία και βοηθητικούς χώρους
- Διαστάσεις συσκ.: 850x320x40 mm
- Μικτό Βάρος: 7,1 kg

ΚΩΔΙΚΟΣ 610414
ΤΙΜΗ 48 €

ΓΑΛΒΑΝΙΖΕ ΜΕ ΞΥΛΙΝΟ ΡΑΦΙ (MDF)

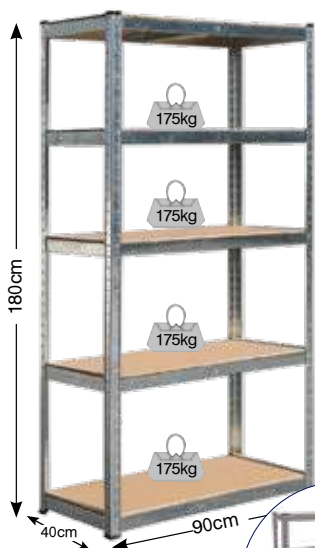

ΚΩΔΙΚΟΣ 610410
ΤΙΜΗ 55 €

Χρήση & ως πάγκος εργασίας

- Με 5 ράφια
- max. φορτίο 175kg / ράφι
- Κουμπωτής συναρμογής
- Γρήγορη και εύκολη συναρμολόγηση
- Γαλβανισμένο τελείωμα με καμπυλωτές ακμές για μεγαλύτερη αντοχή και προστασία
- Πλαστικά πατάκια για προστασία του δαπέδου
- Ιδανική για χρήση σε γκαράζ, συνεργεία, γραφεία και βοηθητικούς χώρους
- Μπορεί να μονταριστεί και ως πάγκος εργασίας
- Διαστ. συσκ.: 915x405x60 mm
- Μικτό βάρος: 13,3 kg

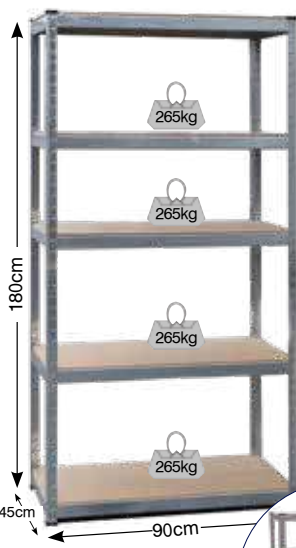

ΚΩΔΙΚΟΣ 610411
ΤΙΜΗ 90 €

Χρήση & ως πάγκος εργασίας

- Με 5 ράφια
- max. φορτίο 265kg / ράφι
- Κουμπωτής συναρμογής
- Γρήγορη και εύκολη συναρμολόγηση
- Γαλβανισμένο τελείωμα για μεγαλύτερη αντοχή και προστασία
- Πλαστικά πατάκια για προστασία του δαπέδου
- Ιδανική για χρήση σε γκαράζ, συνεργεία, γραφεία και βοηθητικούς χώρους
- Μπορεί να μονταριστεί και ως πάγκος εργασίας
- Διαστ. συσκ.: 915x455x70 mm
- Μικτό βάρος: 22,8 kg

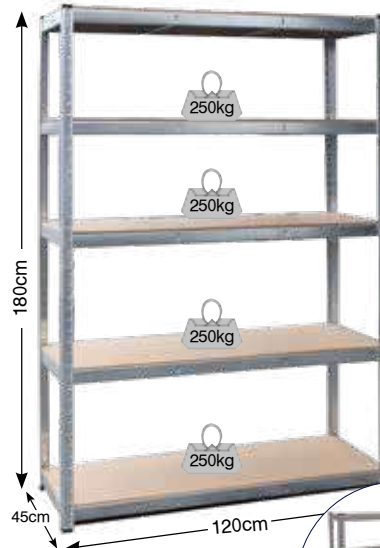

ΚΩΔΙΚΟΣ 610412
ΤΙΜΗ 129 €

Χρήση & ως πάγκος εργασίας

- Με 5 ράφια
- max. φορτίο 250kg / ράφι
- Κουμπωτής συναρμογής
- Γαλβανισμένο τελείωμα με καμπυλωτές ακμές για μεγαλύτερη αντοχή και προστασία
- Πλαστικά πατάκια για προστασία του δαπέδου
- Ιδανική για χρήση σε γκαράζ, συνεργεία, γραφεία και βοηθητικούς χώρους
- Μπορεί να μονταριστεί και ως πάγκος εργασίας
- Διαστ. συσκ.: 1210x455x75 mm
- Μικτό βάρος: 28,8 kg



511

Κουτί αποθήκευσης με 12 συρτάρια

ΚΩΔΙΚΟΣ	ΔΙΑΣΤ. (ΠxBxΥ)	ΤΙΜΗ
610101	192x148x230	25 €



613

Κουτί αποθήκευσης με 12 συρτάρια

ΚΩΔΙΚΟΣ	ΔΙΑΣΤ. (ΠxBxΥ)	ΤΙΜΗ
610106	382x148x230	35 €



612

Κουτί αποθήκευσης με 16 συρτάρια

ΚΩΔΙΚΟΣ	ΔΙΑΣΤ. (ΠxBxΥ)	ΤΙΜΗ
610105	382x148x230	40 €

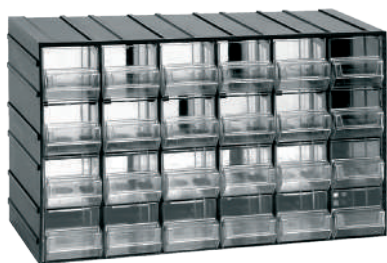

611

Κουτί αποθήκευσης με 24 συρτάρια

ΚΩΔΙΚΟΣ	ΔΙΑΣΤ. (ΠxBxΥ)	ΤΙΜΗ
610104	382x148x230	47 €



601

Κουτί αποθήκευσης με 48 συρτάρια

ΚΩΔΙΚΟΣ	ΔΙΑΣΤ. (ΠxBxΥ)	ΤΙΜΗ
610103	382x148x230	57 €



701

Κουτί αποθήκευσης με 9 συρτάρια

ΚΩΔΙΚΟΣ	ΔΙΑΣΤ. (ΠxBxΥ)	ΤΙΜΗ
610110	382x290x230	74 €

ΠΛΑΣΤΙΚΑ ΣΚΑΦΑΚΙΑ ΙΤΑΛΙΑΣ

ΓΕΝΙΚΗΣ ΧΡΗΣΗΣ



ΚΩΔΙΚΟΣ	ΤΥΠΟΣ	ΔΙΑΣΤ. (ΠxBxΥ)	ΣΥΣΚ.	ΤΙΜΗ
610155	102	103x166x73	36 τεμ.	1,60 €
610156	103	146x237x124	24 τεμ.	3,00 €
610157	104	205x335x149	21 τεμ.	6,50 €
610158	105	305x480x177	12 τεμ.	12,50 €

HEAVY DUTY



ΚΩΔΙΚΟΣ	ΤΥΠΟΣ	ΔΙΑΣΤ. (ΠxBxΥ)	ΤΙΜΗ
610161	B3	150x240x125	5,20 €
610162	D4	212x360x165	9,20 €
610163	E5	313x504x190	17,00 €

ΔΙΑΤΡΗΤΕΣ ΠΛΑΣΤΙΚΕΣ ΠΛΑΤΕΣ ΓΙΑ ΕΡΓΑΛΕΙΑ

(για ερασιτεχνική χρήση)



- Με θήκη εργαλείων, γάντζους και σκαφακία
- Διαστ. (ΠxBxΥ): 646 x 17 x 385mm
- Βάρος: 1,24 kg

ΚΩΔΙΚΟΣ	610141
ΤΙΜΗ	18 €

Σημ.: Τα εργαλεία δεν περιλαμβάνονται στην τιμή

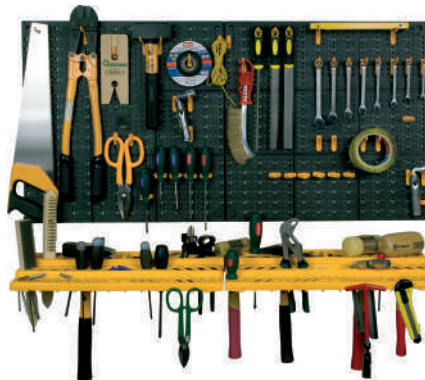

- Με θήκη εργαλείων, και γάντζους
- Διαστ. (ΠxBxΥ): 1000 x 18 x 500mm
- Βάρος: 2,72 kg

ΚΩΔΙΚΟΣ	610142
ΤΙΜΗ	26 €

Σημ.: Τα εργαλεία δεν περιλαμβάνονται στην τιμή

13



ΗΛΕΚΤΡΟΓΕΝΝΗΤΡΙΕΣ

LT-1200
850W

AVR
Σταθεροποιητής
Τάσης



LT-3600
2500W

AVR
Σταθεροποιητής
Τάσης



LT-3900
2700W

AVR
Σταθεροποιητής
Τάσης



LT-6500
5000W

AVR
Σταθεροποιητής
Τάσης



ΚΩΔΙΚΟΣ	63734	63746	63780	63731
ΤΥΠΟΣ	LT-1200	LT-3600	LT-3900	LT-6500
ΙΣΧΥΣ (Ωφέλιμη Απόδοση) (W)	850	2500	2700	5000
ΡΕΥΜΑΤΟΔΟΤΕΣ	AC	2 x 230 V - 16 A	2 x 230 V - 16 A	1 x 230 V - 16A/1 x 230 V - 32A
	DC	12V / 8,3A	12V / 8,3A	12V / 8,3A
ΔΟΧΕΙΟ ΚΑΥΣΙΜΟΥ (Lt)	6	15	15	25
ΚΙΝΗΤΗΡΑΣ (Τετράχρονος) (cc)	93,5	196	208	389
ΘΕΡΜΙΚΟ ΠΡΟΣΤΑΣΙΑΣ	Ναι	Ναι	Ναι	Ναι
ΔΙΑΣΤΑΣΕΙΣ ΣΥΣΚ. (mm)	390 x 470 x 400	450 x 450 x 605	450 x 450 x 605	560 x 540 x 710
ΒΑΡΟΣ (Κ/Μ) (kg)	23 / 24	43 / 45	44 / 46	70 / 73
ΤΙΜΗ	310 €	430 €	460 €	915 €

LT-6500E
5000W

AVR
Σταθεροποιητής
Τάσης

- ✓ Ηλεκτρική εκκίνηση (με μίζα & μπαταρία)
- ✓ Με ρόδες & λαβές μεταφοράς



LT-8000
6000W

AVR
Σταθεροποιητής
Τάσης

- ✓ Ηλεκτρική εκκίνηση (με μίζα & μπαταρία)
- ✓ Με ρόδες & λαβές μεταφοράς



LT-9000
7000W

AVR
Σταθεροποιητής
Τάσης

- ✓ Ηλεκτρική εκκίνηση (με μίζα & μπαταρία)
- ✓ Με ρόδες & λαβές μεταφοράς



LT-9000-3
7000W (400V)

AVR
Σταθεροποιητής
Τάσης

- ✓ Ηλεκτρική εκκίνηση (με μίζα & μπαταρία)
- ✓ Με ρόδες & λαβές μεταφοράς

ΤΡΙΦΑΣΙΚΗ 400V



ΚΩΔΙΚΟΣ	63732	63745	63727	63736
ΤΥΠΟΣ	LT-6500E	LT-8000	LT-9000	LT-9000-3
ΙΣΧΥΣ (Ωφέλιμη Απόδοση) (W)	5000	6000	7000	7000 (400V) ή 2300 (230V)
ΡΕΥΜΑΤΟΔΟΤΕΣ	AC 1 x 230V-16A / 1 x 230 V-32A DC 12V / 8,3A	1 x 230V-16A / 1 x 230 V-32A 12V / 8,3A	1 x 230V-16A / 1 x 230 V-32A 12V / 8,3A	1 x 230 V-16A / 1 x 400 V 12V / 8,3A
ΔΟΧΕΙΟ ΚΑΥΣΙΜΟΥ (Lt)	25	25	25	25
ΚΙΝΗΤΗΡΑΣ (Τετράχρονος) (cc)	389	420	439	439
ΘΕΡΜΙΚΟ ΠΡΟΣΤΑΣΙΑΣ	Ναι	Ναι	Ναι	Ναι
ΑΣΦΑΛΕΙΟΔΙΑΚΟΠΤΗΣ	-	Ναι	Ναι	Ναι
ΔΙΑΣΤΑΣΕΙΣ ΣΥΣΚ. (mm)	565 x 540 x 820	540 x 570 x 830	550 x 545 x 830	560 x 570 x 830
ΒΑΡΟΣ (Κ/Μ) (kg)	82 / 85	85 / 87	89 / 90	87 / 90
ΤΙΜΗ	1.030 €	1.145 €	1.250 €	1.280 €

Χρήση γεννητριών Inverter: Η σειρά γεννητριών τεχνολογίας inverter της KRAFT, ενσωματώνουν ψηφιακό σύστημα ελέγχου της ποιότητας του ρεύματος, που διασφαλίζει τη σταθερή τάση (Volt) και συχνότητα (Hz). Αυτό τις καθιστά κατάλληλες και ιδανικές στη παροχή υψηλής ποιότητας ρεύματος που απαιτούν πολλές ηλεκτρικές και ηλεκτρονικές συσκευές. Επιπλέον, η compact κατασκευή τους προσφέρει μεγαλύτερη φορητότητα, ενώ η ηχομόνωση μειώνει το θόρυβο και τις κάνει περισσότερο φιλικές στη χρήση τους.

950i

700W



1200i

1000W



2000i

1700W



3500i

2800W



ΚΩΔΙΚΟΣ	63766	63768	63769	63767
ΤΥΠΟΣ	950i	1200i	2000i	3500i
ΙΣΧΥΣ (Ωφέλιμη Απόδοση) (W)	700	1000	1700	2800
ΡΕΥΜΑΤΟΔΟΤΕΣ	AC	1 x 230 V	2 x 230 V	2 x 230 V
	DC	12V / 4A	12V / 4A	12V / 5A
ΔΟΧΕΙΟ ΚΑΥΣΙΜΟΥ (Lt)	2,1	3	4	7,5
ΚΙΝΗΤΗΡΑΣ (Τετράχρονος) (cc)	40	60	99	149,5
ΕΠΙΠΕΔΟ ΘΟΡΥΒΟΥ LwA (dB)	93	93	93	93
ΔΙΑΣΤΑΣΕΙΣ ΣΥΣΚ. (mm)	430 x 235 x 390	485 x 250 x 430	320 x 560 x 495	355 x 530 x 640
ΒΑΡΟΣ (Κ/Μ) (kg)	8,5 / 10	12 / 13,5	18,5 / 21	33,5 / 36
ΤΙΜΗ	455 €	577 €	850 €	1.240 €



Όλες οι γεννήτριες πετρελαίου (εκτός από τον κωδικό 63774) διαθέτουν ηλεκτρονικό πίνακα ελέγχου που παρέχει:

1. Προστασία από διαφοροποίηση τάσης σε περίπτωση ανισοκατανομής φορτίων ή βλάβης του AVR.
2. Τη διακοπή λειτουργίας όταν η συχνότητα δεν είναι η σωστή.
3. Ακριβή ρύθμιση των Ampr λειτουργίας και άμεση διακοπή σε περίπτωση υπερφόρτωσης.
4. Τη διακοπή λειτουργίας σε περίπτωση αδυναμίας παροχής σωστού ρεύματος φόρτισης της μπαταρίας.

ΜΟΝΟΦΑΣΙΚΗ ΑΝΟΙΧΤΟΥ ΤΥΠΟΥ

WS 8500T-1
6000W

- ✓ Με μίζα & μπαταρία
- ✓ Με ρόδες & λαβές μεταφοράς

AVR
Σταθεροποιητής
Τάσης



ΤΡΙΦΑΣΙΚΕΣ ΑΝΟΙΧΤΟΥ ΤΥΠΟΥ

WS 8500T-3
6000W (400V)

- ✓ Με μίζα & μπαταρία
- ✓ Με ρόδες & λαβές μεταφοράς

AVR
Σταθεροποιητής
Τάσης



WS 8500-3
6000W (400V)

- ✓ Με μίζα & μπαταρία
- ✓ Με ρόδες & λαβές μεταφοράς

AVR
Σταθεροποιητής
Τάσης



EQUAL POWER

Τριφασική γεννήτρια τεχνολογίας Equal Power υψηλής ισχύος και στο μονοφασικό

ΜΟΝΟΦΑΣΙΚΗ ΚΛΕΙΣΤΟΥ ΤΥΠΟΥ ΜΕ ATS

WS 8500L-1
6000W

AVR
Σταθεροποιητής
Τάσης

- ✓ Με μίζα, μπαταρία & αυτόματο μεταγωγικό πίνακα (ATS)
- ✓ Με ρόδες & λαβές μεταφοράς



ΤΡΙΦΑΣΙΚΗ ΚΛΕΙΣΤΟΥ ΤΥΠΟΥ ΜΕ ATS

WS 8500L-3
6000W (400V)

AVR
Σταθεροποιητής
Τάσης

- ✓ Με μίζα, μπαταρία & αυτόματο μεταγωγικό πίνακα (ATS)
- ✓ Με ρόδες & λαβές μεταφοράς



ΚΩΔΙΚΟΣ	63773	63771	63774	63776	63772
ΤΥΠΟΣ	WS 8500T-1	WS 8500T-3	WS 8500-3	WS 8500L-1	WS 8500L-3
ΙΣΧΥΣ (W) (Ωφέλιμη Απόδοση)	6000	6000 (400V) ή 2000 (230V)	6000 (400V) 5000 (230V)	6000	6000 (400V) ή 2000 (230V)
ΡΕΥΜΑΤΟΔΟΤΕΣ	AC DC	1 x 230V / 1 x 400V 12V / 8,3A	1 x 230V / 1 x 400V 12V / 8,3A	1 x 230V-16A / 1 x 230V-32 12V / 8,3A	1 x 230V / 1 x 400V 12V / 8,3A
ΔΟΧΕΙΟ ΚΑΥΣΙΜΟΥ (Lt)	15	15	15	16	16
ΚΙΝΗΤΗΡΑΣ (Τετράχρ.) (cc)	498	498	498	498	498
ΔΙΑΣΤ. ΣΥΣΚ. (mm)	760 x 800 x 550	745 x 545 x 800	745 x 545 x 800	800 x 615 x 1120	805 x 610 x 1120
ΒΑΡΟΣ (Κ/Μ) (kg)	125 / 134	125 / 134	127 / 136	152 / 174	152 / 174
ΤΙΜΗ	1.870 €	1.960 €	2.440 €	2.620 €	2.680 €

Τετράχρονοι Βενζινοκινητήρες

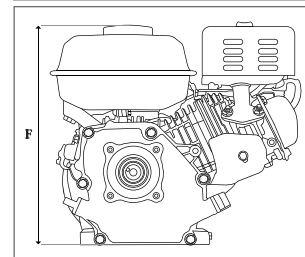
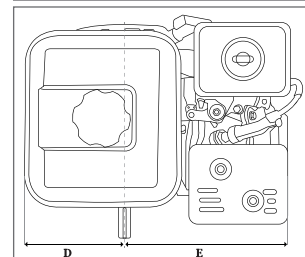
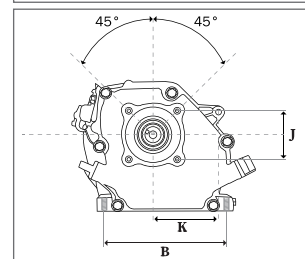
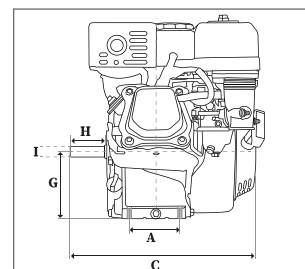

ΚΩΔΙΚΟΣ	23468	23470	23467
ΚΥΒΙΣΜΟΣ (cm ³)	208	208	420
ΤΥΠΟΣ ΑΞΟΝΑ	ΣΦΗΝΑ 19,05 mm	ΣΠΕΙΡΩΜΑ 3/4 - 16 UNF	ΣΦΗΝΑ 25,4 mm
ΕΚΚΙΝΗΣΗ	ΧΕΙΡΟΜΙΖΑ	ΧΕΙΡΟΜΙΖΑ	ΗΛΕΚΤΡΙΚΗ ΜΙΖΑ
ΙΣΧΥΣ max. (kW)	4,5	4,5	9,3
ΔΟΧΕΙΟ ΚΑΥΣΙΜΟΥ (Lt)	3,6	3,6	6,5
ΛΑΔΙ ΛΙΠΑΝΣΗΣ	SAE 30 ή 20W-50	SAE 30 ή 20W-50	SAE 30 ή 20W-50
ΧΩΡΗΤΙΚΟΤΗΤΑ ΛΑΔΙΟΥ (Lt)	0,6	0,6	1,1
ΔΙΑΣΤΑΣΕΙΣ ΣΥΣΚ. (mm)	380 x 390 x 350	380 x 390 x 350	485 x 500 x 440
ΒΑΡΟΣ (Κ/Μ) (kg)	16 /17	16 /17	34 / 36
ΤΙΜΗ	195 €	195 €	610 €

ΔΙΑΣΤΑΣΕΙΣ (mm)											
ΚΩΔΙΚΟΣ	A	B	C	D	E	F	G	H	I	J	K
23468	86	162	310	123	248	340	106	58	∅19.05	65,6	88
23470	86	162	310	123	248	340	106	58	∅19.05	65,6	88
23467	105	195	410	155	305	435	135,5	89	∅25.4	90	95

Κινητήρας Diesel

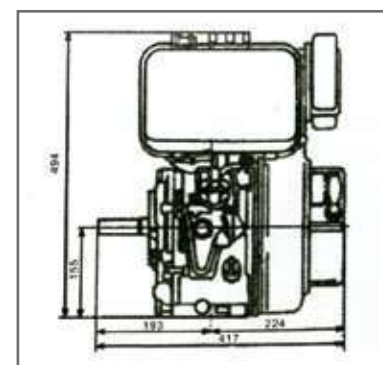
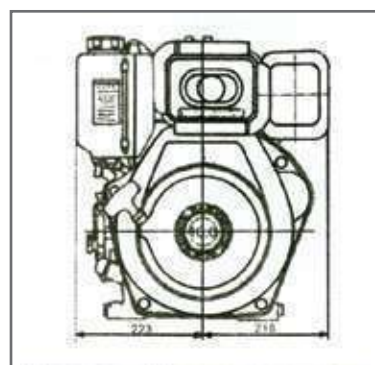

ΚΩΔΙΚΟΣ	23469
ΚΥΒΙΣΜΟΣ (cm ³)	498
ΤΥΠΟΣ ΑΞΟΝΑ	ΣΦΗΝΑ 25,4 mm
ΟΝΟΜΑΣΤΙΚΗ ΙΣΧΥΣ (Kw/3600 R.P.M.)	8,2
ΧΩΡΗΤΙΚΟΤΗΤΑ ΚΑΥΣΙΜΟΥ (Lt)	5,5
ΧΩΡΗΤΙΚΟΤΗΤΑ ΛΑΔΙΟΥ (Lt)	1,65
ΔΙΑΣΤΑΣΕΙΣ ΣΥΣΚΕΥΑΣΙΑΣ (mm)	470 x 525 x 660
ΒΑΡΟΣ (Κ/Μ) (kg)	50 / 52
ΤΙΜΗ	895 €

14



ΑΝΤΛΙΕΣ

ΑΝΤΛΙΕΣ ΟΜΒΡΙΩΝ ΥΔΑΤΩΝ

✓ Υποβρύχιες αντλίες με φλοτέρ κατάλληλες για όμβρια ύδατα νερά ειδικά σχεδιασμένες για χαμηλή αναρρόφηση υγρών έως και 2mm.

450W

κωδ. 43521

750W

κωδ. 43522

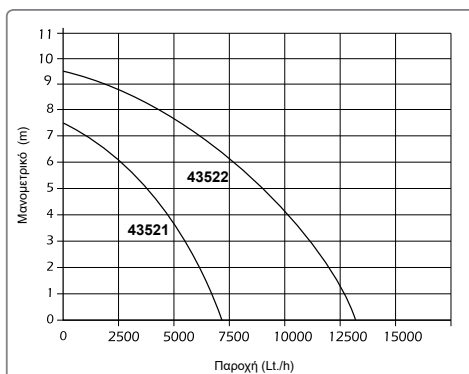

*ΔΙΑΣΤ. ΑΝΤΛΙΑΣ

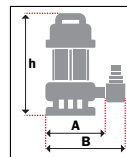

ΚΩΔΙΚΟΣ	43521	43522
ΙΣΧΥΣ (W)	450	750
ΤΑΣΗ (V/Hz)	230 / 50	230 / 50
ΠΑΡΟΧΗ (lt/h)	7300 (max.)	13000 (max.)
ΜΑΝΟΜΕΤΡΙΚΟ (m)	7,5 (max.)	9,5 (max.)
ΒΥΘΙΣΗ ΑΝΤΛΙΑΣ (m)	7 (max.)	7 (max.)
ΣΤΟΜΙΟ	1"-1"1/4	1"-1"1/4
ΚΑΛΩΔΙΟ (m)	10	10
ΜΕΓ. ΣΩΜΑΤΙΔΙΩΝ (mm)	3 (max)	5 (max)
ΔΙΑΣΤ. ΣΥΣΚ. (ΜxΠxΥ) (mm)	220 x 160 x 310	220 x 180 x 340
ΔΙΑΣΤ. ΑΝΤΛΙΑΣ* (Α/Β/h) (mm)	160 / 215 / 280	160 / 230 / 320
ΒΑΡΟΣ (Κ/Μ) (kg)	3,5 / 4	4,4 / 4,7
ΤΙΜΗ	75 €	90 €

ΑΝΤΛΙΕΣ ΟΜΒΡΙΩΝ ΥΔΑΤΩΝ ΙΝΟΧ

✓ Υποβρύχιες αντλίες ομβρίων υδάτων από ανοξείδωτο χάλυβα για καθαρό νερό με κατακόρυφη έξοδο του νερού. Κατάλληλες για τοποθέτηση σε στενότερα σημεία.

ΙΝΟΧ

750W

κωδ. 43527

ΙΝΟΧ

900W

κωδ. 43584

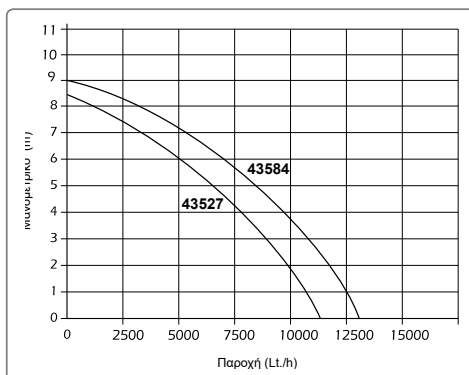

*ΔΙΑΣΤ. ΑΝΤΛΙΑΣ

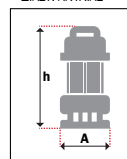

ΚΩΔΙΚΟΣ	43527	43584
ΙΣΧΥΣ (W)	750	900
ΤΑΣΗ (V/Hz)	230 / 50	230 / 50
ΠΑΡΟΧΗ (lt/h)	11000 (max.)	13000 (max.)
ΜΑΝΟΜΕΤΡΙΚΟ (m)	8,5 (max.)	9 (max.)
ΒΥΘΙΣΗ ΑΝΤΛΙΑΣ (m)	7 (max.)	5 (max.)
ΣΤΟΜΙΟ	1"-1"1/4	1"-1"1/4
ΚΑΛΩΔΙΟ (m)	10	10
ΜΕΓ. ΣΩΜΑΤΙΔΙΩΝ (mm)	5 (max)	5 (max)
ΔΙΑΣΤ. ΣΥΣΚ. (ΜxΠxΥ) (mm)	220 x 160 x 340	220 x 160 x 320
ΔΙΑΣΤ. ΑΝΤΛΙΑΣ* (Α/Β/h) (mm)	150 / 300	150 / 300
ΒΑΡΟΣ (Κ/Μ) (kg)	5,2 / 5,5	6,2 / 6,5
ΤΙΜΗ	120 €	130 €

ΑΝΤΛΙΑ ΟΜΒΡΙΩΝ ΥΔΑΤΩΝ ΜΕ ΕΝΣΩΜΑΤΩΜΕΝΟ ΦΛΟΤΕΡ

750W

- ✓ Υποβρύχια αντλία με ενσωματωμένο φλοτέρ και κατακόρυφη έξοδο του νερού, κατάλληλη για τοποθέτηση σε στενά σημεία.
- ✓ Νέος εργονομικός σχεδιασμός.
- ✓ Χειροκίνητης και αυτόματης λειτουργίας (με αισθητήρα που ελέγχει τη στάθμη νερού για έναρξη - παύση λειτουργίας).

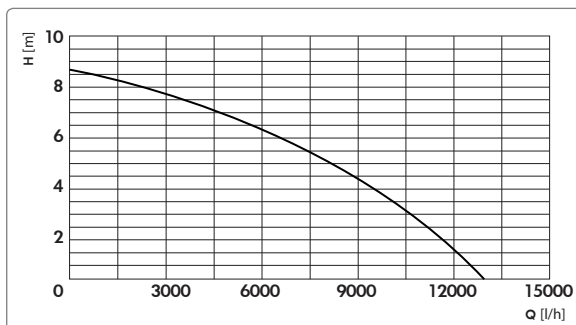
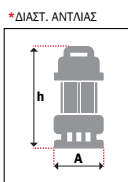

ΚΩΔΙΚΟΣ	43576
ΙΣΧΥΣ (W)	750
ΤΑΣΗ (V/Hz)	230 / 50
ΠΑΡΟΧΗ (lt/h)	13000 (max.)
ΜΑΝΟΜΕΤΡΙΚΟ (m)	8,5 (max.)
ΒΥΘΙΣΗ ΑΝΤΛΙΑΣ (m)	7 (max.)
ΣΤΟΜΙΟ	1" - 1"1/4 - 1"1/2
ΚΑΛΩΔΙΟ (m)	10
ΜΕΓ. ΣΩΜΑΤΙΔΙΩΝ (mm)	5 (max)
ΔΙΑΣΤ. ΣΥΣΚ. (ΜxΠxΥ) (mm)	240 x 180 x 315
ΔΙΑΣΤ. ΑΝΤΛΙΑΣ* (Α/η) (mm)	235 / 300
ΒΑΡΟΣ (Κ/Μ) (kg)	5,3 / 6,1
ΤΙΜΗ	98 €

Υποβρύχιες Αντλίες 3 Λειτουργιών

✓ **3 Λειτουργιών**

1. Χαμηλού προφίλ 1 mm
2. Ομβρίων Υδάτων
3. Ακαθάρτων Υδάτων

400W

κωδ. 43515

750W

κωδ. 43516

900W

κωδ. 43517

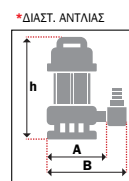
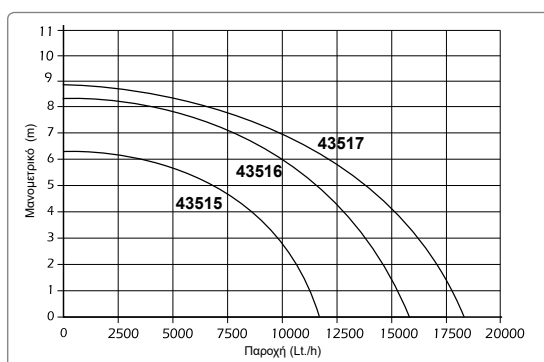

ΚΩΔΙΚΟΣ	43515	43516	43517
ΙΣΧΥΣ (W)	400	750	900
ΤΑΣΗ (V/Hz)	230 / 50	230 / 50	230 / 50
ΠΑΡΟΧΗ (lt/h)	11500	15900	18000
ΜΑΝΟΜΕΤΡΙΚΟ (m)	6,3	8,5	8,9
ΒΥΘΙΣΗ ΑΝΤΛΙΑΣ (m)	7 (max.)	7 (max.)	7 (max.)
ΣΤΟΜΙΟ	1" & 1"1/4	1" & 1"1/4	1" & 1"1/4
ΜΕΓ. ΣΩΜΑΤΙΔ. (mm)	25	30	30
ΚΑΛΩΔΙΟ (m)	10	10	10
ΔΙΑΣΤΑΣΕΙΣ ΣΥΣΚ. (mm)	199 x 198 x 356	199 x 198 x 356	199 x 198 x 356
ΔΙΑΣΤ. ΑΝΤΛΙΑΣ* (Α/Β/η) (mm)	170 / 220 / 330	170 / 220 / 325	180 / 230 / 325
ΒΑΡΟΣ (Κ/Μ) (kg)	4,0 / 4,6	5,0 / 5,7	6,5 / 7,1
ΤΙΜΗ	79 €	86 €	98 €

ΑΝΤΛΙΕΣ ΑΚΑΘΑΡΤΩΝ ΥΔΑΤΩΝ

✓ Υποβρύχιες αντλίες κατάλληλες για ακάθαρτα νερά με περιεκτικότητα σε ξένα σωματίδια μέγιστης διαμέτρου 35mm.

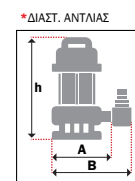
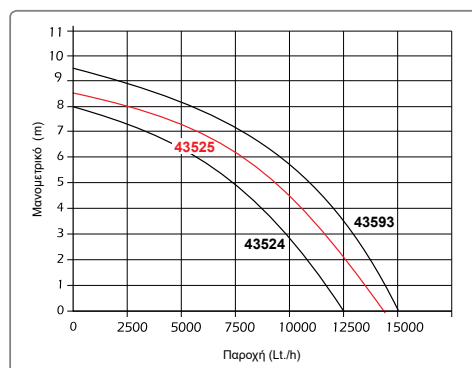

ΚΩΔΙΚΟΣ	43524	43525	43593
ΙΣΧΥΣ (W)	750	900	1000
ΤΑΣΗ (V/Hz)	230 / 50	230 / 50	230 / 50
ΠΑΡΟΧΗ (lt/h)	12500 (max.)	14000 (max.)	15000 (max.)
ΜΑΝΟΜΕΤΡΙΚΟ (m)	8 (max.)	8.5 (max.)	9.5 (max.)
ΒΥΘΙΣΗ ΑΝΤΛΙΑΣ (m)	7 (max.)	7 (max.)	7 (max.)
ΣΤΟΜΙΟ	1''-1''1/4	1''-1''1/4	1''-1''1/4-1''1/2
ΚΑΛΩΔΙΟ (m)	10	10	10
ΜΕΓ. ΣΩΜΑΤΙΔΙΩΝ (mm)	35 (max.)	35 (max.)	35 (max.)
ΔΙΑΣΤ. ΣΥΣΚ. (ΜxΠxΥ) (mm)	220x160x370	220x160x370	240x190x410
ΔΙΑΣΤ. ΑΝΤΛΙΑΣ* (Α/Β/h) (mm)	160/220/340	160/220/340	185/240/400
ΒΑΡΟΣ (Κ/Μ) (kg)	4,8 / 5,3	4,8 / 5,0	7,1 / 7,2
ΤΙΜΗ	90 €	95 €	107 €

ΑΝΤΛΙΕΣ ΑΚΑΘΑΡΤΩΝ ΥΔΑΤΩΝ ΙΝΟΧ

✓ Υποβρύχιες αντλίες ΙΝΟΧ κατάλληλες για ακάθαρτα νερά με περιεκτικότητα σε ξένα σωματίδια μέγιστης διαμέτρου 35mm / 20mm.

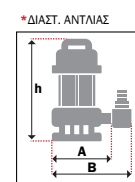
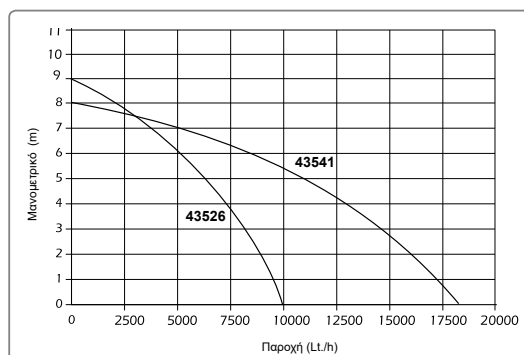

ΚΩΔΙΚΟΣ	43526	43541
ΙΣΧΥΣ (W)	750	1100
ΤΑΣΗ (V/Hz)	230 / 50	230 / 50
ΠΑΡΟΧΗ (lt/h)	10000 (max.)	18500 (max.)
ΜΑΝΟΜΕΤΡΙΚΟ (m)	9 (max.)	8 (max.)
ΒΥΘΙΣΗ ΑΝΤΛΙΑΣ (m)	7 (max.)	7 (max.)
ΣΤΟΜΙΟ	1''-1''1/2	1''-1''1/4-1''1/2
ΚΑΛΩΔΙΟ (m)	10	10
ΜΕΓ. ΣΩΜΑΤΙΔΙΩΝ (mm)	35 (max.)	20 (max.)
ΔΙΑΣΤ. ΣΥΣΚ. (ΜxΠxΥ) (mm)	220 x 160 x 370	240 x 180 x 410
ΔΙΑΣΤ. ΑΝΤΛΙΑΣ* (Α/Β/h) (mm)	180 / 240 / 320	180 / 240 / 390
ΒΑΡΟΣ (Κ/Μ) (kg)	4,8 / 5,0	7,6 / 7,7
ΤΙΜΗ	115 €	130 €

ΑΝΤΛΙΑ ΑΚΑΘΑΡΤΩΝ ΥΔΑΤΩΝ ΜΕ ΕΝΣΩΜΑΤΩΜΕΝΟ ΦΛΟΤΕΡ

900W

- ✓ Με ενσωματωμένο φλοτέρ και κατακόρυφη έξοδο του νερού, κατάλληλη για τοποθέτηση σε στενά σημεία.
- ✓ Χειροκίνητης και αυτόματης λειτουργίας (με αισθητήρα που ελέγχει τη στάθμη νερού για έναρξη - παύση λειτουργίας).
- ✓ Κατάλληλη για ακάθαρτα νερά με περιεκτικότητα σε ξένα σωματίδια μέγιστης διαμέτρου 35mm.

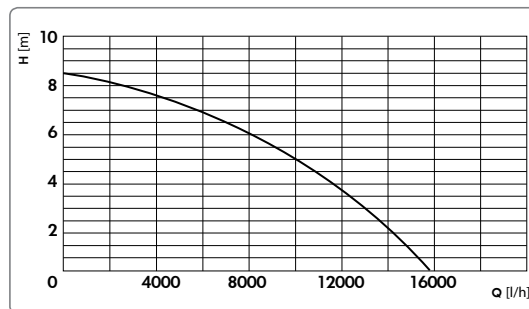
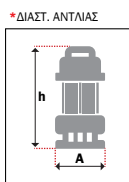

ΚΩΔΙΚΟΣ	43579
ΙΣΧΥΣ (W)	900
ΤΑΣΗ (V/Hz)	230 / 50
ΠΑΡΟΧΗ (lt/h)	15500 (max.)
ΜΑΝΟΜΕΤΡΙΚΟ (m)	8,5 (max.)
ΒΥΘΙΣΗ ΑΝΤΛΙΑΣ (m)	7 (max.)
ΣΤΟΜΙΟ	1" - 1"1/4 - 1"1/2
ΚΑΛΩΔΙΟ (m)	10
ΜΕΓ. ΣΩΜΑΤΙΔΙΩΝ (mm)	35 (max)
ΔΙΑΣΤ. ΣΥΣΚ. (ΜxΠxΥ) (mm)	240 x 180 x 370
ΔΙΑΣΤ. ΑΝΤΛΙΑΣ* (Α/Β/Η) (mm)	235 / 345
ΒΑΡΟΣ (Κ/Μ) (kg)	5,8 / 6,5
ΤΙΜΗ	116 €

ΑΝΤΛΙΑ ΑΚΑΘΑΡΤΩΝ ΥΔΑΤΩΝ ΥΨΗΛΗΣ ΠΑΡΟΧΗΣ

1300W

- ✓ Αντλία ακαθάρτων υδάτων υψηλής παροχής με πλαστική βάση και σώμα από ανοξείδωτο χάλυβα κατάλληλη για ακάθαρτα νερά με περιεκτικότητα σε ξένα σωματίδια μέγιστης διαμέτρου έως και 40mm.
- ✓ Μέγιστης παροχής 25000 Lt/h.

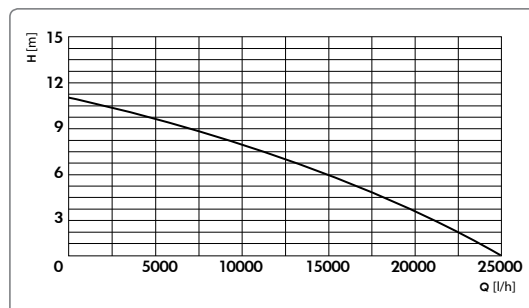
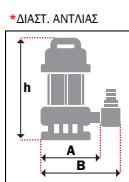

ΚΩΔΙΚΟΣ	43528
ΙΣΧΥΣ (W)	1300
ΤΑΣΗ (V/Hz)	230 / 50
ΠΑΡΟΧΗ (lt/h)	25000 (max.)
ΜΑΝΟΜΕΤΡΙΚΟ (m)	11 (max.)
ΒΥΘΙΣΗ ΑΝΤΛΙΑΣ (m)	7 (max.)
ΣΤΟΜΙΟ	2"
ΚΑΛΩΔΙΟ (m)	10
ΜΕΓ. ΣΩΜΑΤΙΔΙΩΝ (mm)	40 (max)
ΔΙΑΣΤ. ΣΥΣΚ. (ΜxΠxΥ) (mm)	250 x 230 x 450
ΔΙΑΣΤ. ΑΝΤΛΙΑΣ* (Α/Β/Η) (mm)	230 / 300 / 425
ΒΑΡΟΣ (Κ/Μ) (kg)	7,8 / 8,6
ΤΙΜΗ	147 €



750W

κωδ. 63547

INOX

1500W

κωδ. 63527

INOX

*ΔΙΑΣΤ. ΑΝΤΛΙΑΣ

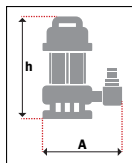

- ✓ Ανοξείδωτο σώμα αντλίας ✓ Φτερωτή από χυτοσίδηρο
- ✓ Ανοξείδωτος άξονας ✓ Ελαιολίπαντη μηχανική τσιμούχα
- ✓ Μέγιστη διάμετρος σωματιδίων 25mm
- ✓ Μέγιστη βύθιση αντλίας 10m
- ✓ Θερμοκρασία νερού 40°C (max.)

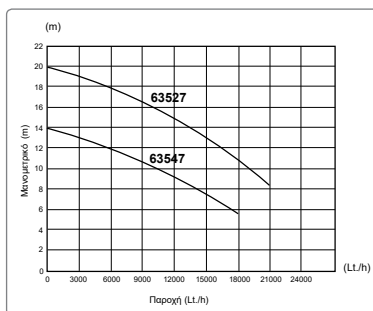

ΚΩΔΙΚΟΣ	63547	63527
ΙΣΧΥΣ (W)	750	1500
ΤΑΣΗ (V/Hz)	230 / 50	230 / 50
ΠΑΡΟΧΗ (lt/h)	18000 (max.)	21000 (max.)
ΜΑΝΟΜΕΤΡΙΚΟ (m)	14 (max.)	20 (max.)
ΒΥΘΙΣΗ ΑΝΤΛΙΑΣ (m)	10 (max.)	10 (max.)
ΣΤΟΜΙΟ	2"	2"
ΜΕΓ. ΣΩΜΑΤΙΔΙΩΝ (mm)	25	25
ΔΙΑΣΤΑΣΕΙΣ ΣΥΣΚ. (mm)	240 x 255 x 500	240 x 255 x 540
ΔΙΑΣΤ. ΑΝΤΛΙΑΣ* (A/h) (mm)	260 / 420	260 / 460
ΒΑΡΟΣ (Κ/Μ) (kg)	17,6 / 18,0	21,6 / 22,0
ΤΙΜΗ	267 €	305 €

ΑΚΑΘΑΡΤΩΝ ΥΔΑΤΩΝ ΒΑΡΕΩΣ ΤΥΠΟΥ ΜΕ ΠΕΡΙΔΙΝΗΣΗ (VORTEX)



750W

INOX

- ✓ Ανοξείδωτο σώμα αντλίας
- ✓ Ανοξείδωτη φτερωτή με σύστημα VORTEX
- ✓ Ανοξείδωτος άξονας
- ✓ Ελαιολίπαντη μηχανική τσιμούχα
- ✓ Μέγιστη διάμετρος σωματιδίων 35mm
- ✓ Θερμοκρασία νερού +35°C (max.)

*ΔΙΑΣΤ. ΑΝΤΛΙΑΣ

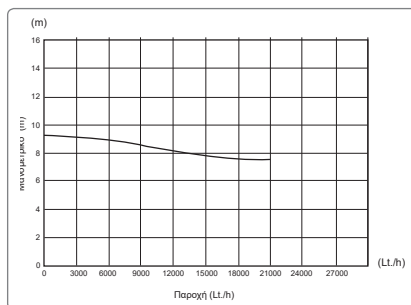
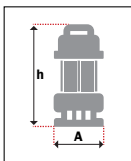

ΚΩΔΙΚΟΣ	63541
ΙΣΧΥΣ (W)	750
ΤΑΣΗ (V/Hz)	230 / 50
ΠΑΡΟΧΗ (lt/h)	21000 (max.)
ΜΑΝΟΜΕΤΡΙΚΟ (m)	9,5 (max.)
ΒΥΘΙΣΗ ΑΝΤΛΙΑΣ (m)	8 (max.)
ΣΤΟΜΙΟ	2"
ΚΑΛΩΔΙΟ (m)	10
ΜΕΓ. ΣΩΜΑΤΙΔΙΩΝ (mm)	35 (max)
ΔΙΑΣΤ. ΣΥΣΚ. (ΜxΠxΥ) (mm)	490 x 225 x 280
ΔΙΑΣΤ. ΑΝΤΛΙΑΣ* (A/h) (mm)	240 / 410
ΒΑΡΟΣ (Κ/Μ) (kg)	13,5 / 14,4
ΤΙΜΗ	240 €

ΛΥΜΑΤΩΝ ΜΕ ΚΟΠΤΗΡΑ (INOX)



1100W

INOX

- ✓ Υποβρύχια αντλία με κοπτήρα κατάλληλη για άντληση λυμάτων από αποχετεύσεις
- ✓ Ανοξείδωτο σώμα αντλίας ✓ Ελαιολίπαντη μηχανική τσιμούχα
- ✓ Κοπτήρας υψηλής ταχύτητας ο οποίος με ευκολία τεμαχίζει στερεά υλικά που περιέχονται στην αποχέτευση
- ✓ Μέγιστη βύθιση της αντλίας 5m
- ✓ Μήκος καλωδίου 8m
- ✓ Μέγιστη θερμοκρασία λυμάτων 40°C

*ΔΙΑΣΤ. ΑΝΤΛΙΑΣ

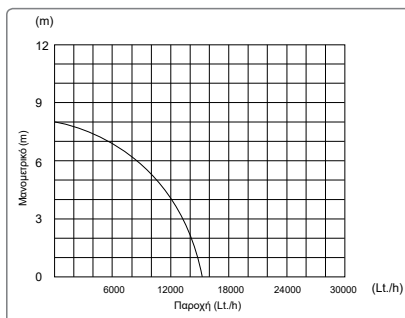
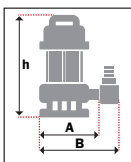

ΚΩΔΙΚΟΣ	63559
ΙΣΧΥΣ (W)	1100
ΤΑΣΗ (V/Hz)	230 / 50
ΠΑΡΟΧΗ (lt/h)	15000 (max.)
ΜΑΝΟΜΕΤΡΙΚΟ (m)	8,2 (max.)
ΒΥΘΙΣΗ ΑΝΤΛΙΑΣ (m)	5 (max.)
ΣΤΟΜΙΟ	2"
ΔΙΑΣΤ. ΣΥΣΚ. (ΜxΠxΥ) (mm)	490 x 225 x 250
ΔΙΑΣΤ. ΑΝΤΛΙΑΣ* (A/B/h) (mm)	225 / 300 / 450
ΒΑΡΟΣ (Κ/Μ) (kg)	18,2 / 19,4
ΤΙΜΗ	240 €

ΛΥΜΑΤΩΝ ΜΕ ΚΟΠΗΤΡΑ (INOX)

1300W

INOX



- ✓ Υποβρύχια αντλία με κοπτήρα κατάλληλη για άντληση λυμάτων από αποχετεύσεις
- ✓ Ανοξείδωτο σώμα αντλίας ✓ Ελαιολίπαντη μηχανική τσιμούχα
- ✓ Κοπτήρας υψηλής ταχύτητας ο οποίος με ευκολία τεμαχίζει στερεά υλικά που περιέχονται στην αποχέτευση
- ✓ Μέγιστη βύθιση της αντλίας 5m
- ✓ Μήκος καλωδίου 8m
- ✓ Μέγιστη θερμοκρασία λυμάτων 40°C

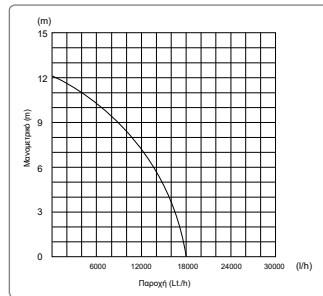

ΚΩΔΙΚΟΣ	63560
ΙΣΧΥΣ (W)	1300
ΤΑΣΗ (V/Hz)	230 / 50
ΠΑΡΟΧΗ (lt/h)	18000 (max.)
ΜΑΝΟΜΕΤΡΙΚΟ (m)	12,1 (max.)
ΒΥΘΙΣΗ ΑΝΤΛΙΑΣ (m)	5 (max.)
ΣΤΟΜΙΟ	2"
ΔΙΑΣΤ. ΣΥΣΚ. (ΜxΠxΥ) (mm)	500 x 195 x 245
ΔΙΑΣΤ. ΑΝΤΛΙΑΣ* (Α/Β/h) (mm)	245 / 325 / 465
ΒΑΡΟΣ (Κ/Μ) (kg)	20,4 / 21,6
ΤΙΜΗ	262 €

1500W

INOX



- ✓ Υποβρύχια αντλία με κοπτήρα κατάλληλη για άντληση λυμάτων από αποχετεύσεις
- ✓ Ανοξείδωτο σώμα αντλίας ✓ Ελαιολίπαντη μηχανική τσιμούχα
- ✓ Κοπτήρας υψηλής ταχύτητας ο οποίος με ευκολία τεμαχίζει στερεά υλικά που περιέχονται στην αποχέτευση
- ✓ Μέγιστη βύθιση της αντλίας 5m
- ✓ Μήκος καλωδίου 8m
- ✓ Μέγιστη θερμοκρασία λυμάτων 40°C

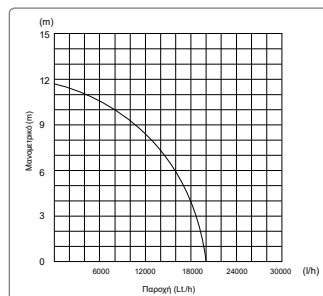

ΚΩΔΙΚΟΣ	63561
ΙΣΧΥΣ (W)	1500
ΤΑΣΗ (V/Hz)	230 / 50
ΠΑΡΟΧΗ (lt/h)	20000 (max.)
ΜΑΝΟΜΕΤΡΙΚΟ (m)	11,7 (max.)
ΒΥΘΙΣΗ ΑΝΤΛΙΑΣ (m)	5 (max.)
ΣΤΟΜΙΟ	2"
ΔΙΑΣΤ. ΣΥΣΚ. (ΜxΠxΥ) (mm)	500 x 195 x 245
ΔΙΑΣΤ. ΑΝΤΛΙΑΣ* (Α/Β/h) (mm)	250 / 330 / 470
ΒΑΡΟΣ (Κ/Μ) (kg)	21,5 / 22,7
ΤΙΜΗ	280 €

1800W

INOX



- ✓ Υποβρύχια αντλία με κοπτήρα κατάλληλη για άντληση λυμάτων από αποχετεύσεις
- ✓ Ανοξείδωτο σώμα αντλίας ✓ Ελαιολίπαντη μηχανική τσιμούχα
- ✓ Κοπτήρας υψηλής ταχύτητας ο οποίος με ευκολία τεμαχίζει στερεά υλικά που περιέχονται στην αποχέτευση
- ✓ Μέγιστη βύθιση της αντλίας 5m
- ✓ Μήκος καλωδίου 8m
- ✓ Μέγιστη θερμοκρασία λυμάτων 40°C

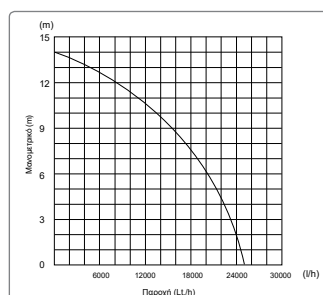

ΚΩΔΙΚΟΣ	63562
ΙΣΧΥΣ (W)	1800
ΤΑΣΗ (V/Hz)	230 / 50
ΠΑΡΟΧΗ (lt/h)	25000 (max.)
ΜΑΝΟΜΕΤΡΙΚΟ (m)	14 (max.)
ΒΥΘΙΣΗ ΑΝΤΛΙΑΣ (m)	5 (max.)
ΣΤΟΜΙΟ	2"
ΔΙΑΣΤ. ΣΥΣΚ. (ΜxΠxΥ) (mm)	520 x 220 x 240
ΔΙΑΣΤ. ΑΝΤΛΙΑΣ* (Α/Β/h) (mm)	250 / 330 / 500
ΒΑΡΟΣ (Κ/Μ) (kg)	23,2 / 24,4
ΤΙΜΗ	305 €

38W

κωδ.43571

50W

κωδ.43572



50W

κωδ.43573

INOX

- Συνοδεύονται με 3 πλαστικά ακροφύσια για διαφορετικά εφέ
- Είναι εξοπλισμένα με κινητήρα χαμηλής κατανάλωσης ρεύματος
- Κατάλληλες για δεξαμενές από 1000 Lt.



ΚΩΔΙΚΟΣ	43571	43572	43573 (INOX)
ΙΣΧΥΣ (W)	38	50	50
ΤΑΣΗ (V/Hz)	230 / 50	230 / 50	230 / 50
ΠΑΡΟΧΗ (lt/h)	1500 (max.)	2000 (max.)	1750 (max.)
ΜΑΝΟΜΕΤΡΙΚΟ (m)	2,0 (max.)	2,5 (max.)	2,3 (max.)
ΒΥΘΙΣΗ ΑΝΤΛΙΑΣ (m)	3 (max.)	3 (max.)	3 (max.)
ΔΙΑΜΕΤΡΟΣ ΣΩΛΗΝΑ	1/2"	1/2"	1/2"
ΚΑΛΩΔΙΟ (m)	10	10	10
ΘΕΡΜΟΚΡ. ΝΕΡΟΥ (°C)	35 (max.)	35 (max.)	35 (max.)
ΔΙΑΣΤΑΣΕΙΣ ΣΥΣΚ. (mm)	200 x 200 x 160	200 x 200 x 160	200 x 200 x 160
ΒΑΡΟΣ (Κ/Μ) (kg)	2,0 / 2,3	2,0 / 2,3	2,1 / 2,4
ΤΙΜΗ	47 €	53 €	55 €

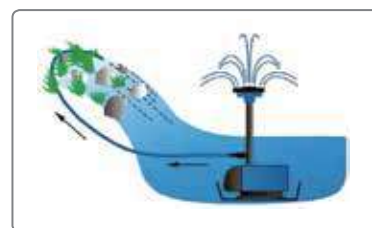

Υποβρύχια Αντλία Άρδευσης, Αυτόματης Λειτουργίας

1000W

- ✓ Αυτόματης λειτουργίας 4 βαθμίδων
- ✓ Με ενσωματωμένο αισθητήρα ροής νερού που εκκινεί - σταματά αυτόματα την αντλία
- ✓ Διακοπή λειτουργίας σε περίπτωση μειωμένης παροχής
- ✓ Με ενσωματωμένο αισθητήρα έλλειψης νερού
- ✓ Προστασία από διαρροή στο δίκτυο
- ✓ Κατάλληλη για εφαρμογές μόνο σε καθαρά νερά
- ✓ Έξοδος του νερού από την κορυφή της αντλίας, κατάλληλη και για τοποθέτηση σε στενά σημεία
- ✓ Συνοδεύεται από 15m καλώδιο και 15m σχοινί nylon
- ✓ Σώμα αντλίας από inox

INOX

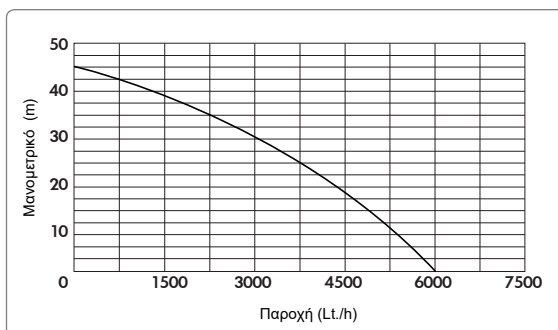

ΚΩΔΙΚΟΣ	43529
ΙΣΧΥΣ (W)	1000
ΤΑΣΗ (V/Hz)	230 / 50
ΠΑΡΟΧΗ (lt/h)	6000 (max.)
ΜΑΝΟΜΕΤΡΙΚΟ (m)	45 (max.)
ΒΥΘΙΣΗ ΑΝΤΛΙΑΣ (m)	12 (max.)
ΣΤΟΜΙΟ	1"
ΜΕΓ. ΣΩΜΑΤΙΔΙΩΝ (mm)	1
ΔΙΑΣΤΑΣΕΙΣ ΣΥΣΚ. (mm)	240 x 200 x 580
ΒΑΡΟΣ (Κ/Μ) (kg)	11,2 / 12,3
ΤΙΜΗ	245 €

1000W

INOX



- ✓ Νέας σχεδίασης με τέσσερις φτερωτές, καλώδιο 10m και φλοτέρ και σώμα inox

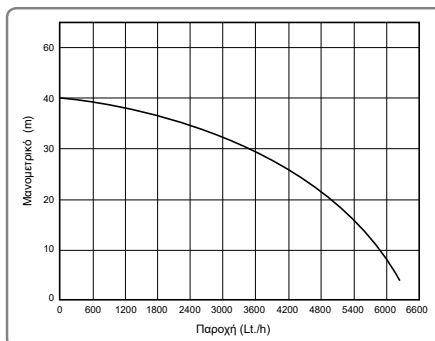

ΚΩΔΙΚΟΣ	43542
ΙΣΧΥΣ (W)	1000
ΤΑΣΗ (V/Hz)	230 / 50
ΠΑΡΟΧΗ (lt/h)	6500 (max.)
ΜΑΝΟΜΕΤΡΙΚΟ (m)	40 (max.)
ΒΥΘΙΣΗ ΑΝΤΛΙΑΣ (m)	7 (max.)
ΣΤΟΜΙΟ	1"
ΜΕΓ. ΣΩΜΑΤΙΔΙΩΝ (mm)	1
ΔΙΑΣΤΑΣΕΙΣ ΣΥΣΚ. (mm)	200 x 225 x 495
ΒΑΡΟΣ (Κ/Μ) (kg)	9,4 / 9,9
ΤΙΜΗ	174 €

1000W

INOX



- ✓ Ενισχυμένη αντλία βαρύτερου τύπου με τέσσερις φτερωτές, καλώδιο 10m και φλοτέρ

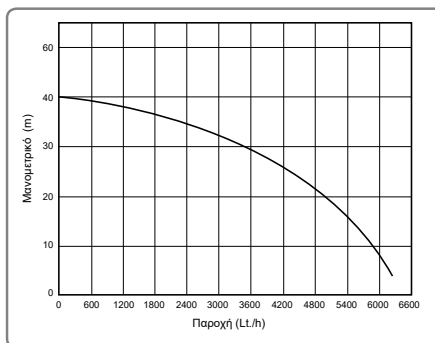

ΚΩΔΙΚΟΣ	43591
ΙΣΧΥΣ (W)	1000
ΤΑΣΗ (V/Hz)	230 / 50
ΠΑΡΟΧΗ (lt/h)	6500 (max.)
ΜΑΝΟΜΕΤΡΙΚΟ (m)	40 (max.)
ΒΥΘΙΣΗ ΑΝΤΛΙΑΣ (m)	7 (max.)
ΣΤΟΜΙΟ	1"
ΜΕΓ. ΣΩΜΑΤΙΔΙΩΝ (mm)	2,5
ΔΙΑΣΤΑΣΕΙΣ ΣΥΣΚ. (mm)	180 x 230 x 590
ΒΑΡΟΣ (Κ/Μ) (kg)	13,1 / 13,5
ΤΙΜΗ	273 €

750W

INOX



- ✓ Αντλίες με φλοτέρ, καλώδιο 20m και πίνακα
- ✓ Με τέσσερις φτερωτές

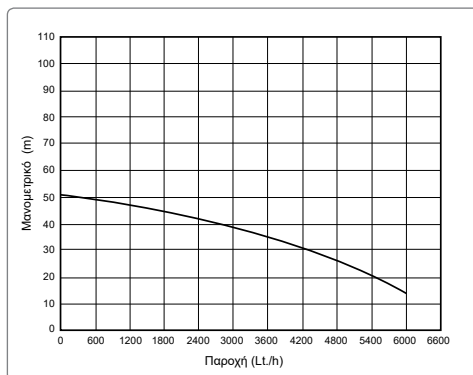

ΚΩΔΙΚΟΣ	63522
ΙΣΧΥΣ (W)	750
ΤΑΣΗ (V/Hz)	230 / 50
ΠΑΡΟΧΗ (lt/h)	6000 (max.)
ΜΑΝΟΜΕΤΡΙΚΟ (m)	51 (max.)
ΒΥΘΙΣΗ ΑΝΤΛΙΑΣ (m)	20 (max.)
ΣΤΟΜΙΟ	1"1/4
ΜΕΓ. ΣΩΜΑΤΙΔΙΩΝ (mm)	2
ΔΙΑΣΤΑΣΕΙΣ ΣΥΣΚ. (mm)	560 x 210 x 190
ΒΑΡΟΣ (Κ/Μ) (kg)	17 / 17,5
ΤΙΜΗ	289 €

1100W

INOX



- ✓ Αντλίες με φλοτέρ, καλώδιο 20m και πίνακα
- ✓ Με έξι φτερωτές

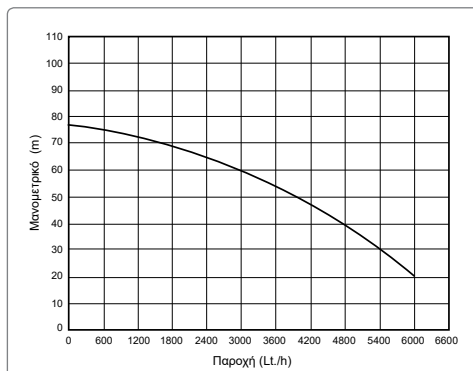

ΚΩΔΙΚΟΣ	63523
ΙΣΧΥΣ (W)	1100
ΤΑΣΗ (V/Hz)	230 / 50
ΠΑΡΟΧΗ (lt/h)	6000 (max.)
ΜΑΝΟΜΕΤΡΙΚΟ (m)	77 (max.)
ΒΥΘΙΣΗ ΑΝΤΛΙΑΣ (m)	20 (max.)
ΣΤΟΜΙΟ	1"1/4
ΜΕΓ. ΣΩΜΑΤΙΔΙΩΝ (mm)	2
ΔΙΑΣΤΑΣΕΙΣ ΣΥΣΚ. (mm)	630 x 210 x 190
ΒΑΡΟΣ (Κ/Μ) (kg)	19,9 / 20,4
ΤΙΜΗ	327 €

✓ Κατάλληλες για άντληση νερού από γεωτρήσεις ή πηγάδια, για οικιακή και επαγγελματική χρήση ✓ Διάσταση αντλίας 4" ✓ Μέγιστη θερμοκρασία νερού +35°C ✓ Μέγιστη περιεκτικότητα νερού σε άμμο 0,25% ✓ Μέγιστη βύθιση αντλίας 80m ✓ Η κατασκευή της αντλίας είναι σύμφωνη με τα standards κατά NEMA, έχει σώμα αντλίας και άξονα από ανοξείδωτο ατσάλι, φτερωτές και διαχωριστικά από PPO και ελαιολίπαντο μοτέρ ✓ Με ενσωματωμένη αντεπιστροφή στην έξοδο.

ΥΨΗΛΗΣ ΠΙΕΣΗΣ

ΚΩΔΙΚ.	ΤΥΠΟΣ	ΙΣΧΥΣ (HP/V)	ΥΨΟΣ ΑΝΤΛΙΑΣ (mm)	ΠΥΚΝΩΤΕΣ (μF)	ΣΤΟΜΙΟ	ΔΙΑΣΤΑΣΕΙΣ ΣΥΣΚ. (mm)	ΒΑΡΟΣ (Κ/Μ) (kg)	ΠΑΡΟΧΗ Q (m ³ /h)							ΤΙΜΗ
								0	0,9	1,8	2,7	3,6	4,5	5,4	
								ΜΑΝΟΜΕΤΡΙΚΟ Η (m)							
63529*	4SDM4/10	1,0/230	857	40	1"1/4	140 x 105 x 910	13,5 / 14,0	68	63	59	54	47	35	20	245 €
63530*	4SDM4/14	1,5/230	1016	50	1"1/4	140 x 100 x 1070	16,0 / 16,5	96	88	83	76	66	50	28	289 €
63531*	4SDM4/18	2,0/230	1299	60	1"1/4	140 x 100 x 1260	19,5 / 20,0	123	113	106	98	85	64	36	338 €
63533	4SD4/18	2,0/400	1229	-	1"1/4	140 x 100 x 1260	18,5 / 19,0	123	113	106	98	85	64	36	308 €
63542	4SDM4/24	3,0/230	1524	75	1"1/4	140 x 105 x 1510	24,9 / 25,4	171	157	148	136	118	88	50	413 €
63543	4SD4/24	3,0/400	1425	-	1"1/4	140 x 105 x 1510	22,8 / 23,2	171	157	148	136	118	88	50	402 €

ΥΨΗΛΗΣ ΠΑΡΟΧΗΣ

ΚΩΔΙΚ.	ΤΥΠΟΣ	ΙΣΧΥΣ (HP/V)	ΥΨΟΣ ΑΝΤΛΙΑΣ (mm)	ΠΥΚΝΩΤΕΣ (μF)	ΣΤΟΜΙΟ	ΔΙΑΣΤΑΣΕΙΣ ΣΥΣΚ. (mm)	ΒΑΡΟΣ (Κ/Μ) (kg)	ΠΑΡΟΧΗ Q (m ³ /h)								ΤΙΜΗ
								0	1,2	2,4	3,6	4,8	6,0	7,2	8,4	
								ΜΑΝΟΜΕΤΡΙΚΟ Η (m)								
63552	4SDM6/8	1,0/230	869	40	1"1/2	140 x 105 x 910	12,5 / 13,3	56	54	52	48	44	36	27	16	230 €
63553	4SDM6/11	1,5/230	1006	50	1"1/2	140 x 110 x 1050	15,4 / 16,1	77	74	71	67	60	49	37	21	275 €
63554	4SDM8/9	1,5/230	969	50	1"1/2	140 x 100 x 1000	14,9 / 15,6	57	55	51	47	47	45	43	39	265 €
63555	4SDM8/12	2,0/230	1165	60	1"1/2	140 x 116 x 1260	18,2 / 19,0	76	73	67	63	60	57	52	44	325 €
								ΠΑΡΟΧΗ Q (m ³ /h)								
								0	1,8	3,6	7,2	9,0	10,8	12,6		
								ΜΑΝΟΜΕΤΡΙΚΟ Η (m)								
63548	4SD10/17	4,0/400	1468	-	2"	140 x 105 x 1555	27,8 / 28,3	115	112	104	93	83	67	45	45	465 €
63549	4SD10/21	5,5/400	1724	-	2"	140 x 100 x 765	23,6 / 24,1	141	138	128	115	103	83	56	56	563 €

*ΟΙ ΚΩΔΙΚΟΙ 63529, 63530, 63531 συνοδεύονται με πίνακα ON-OFF που περιλαμβάνει πυκνωτή, θερμικό και ένα μέτρο καλώδιο με σούκο αρσενικό

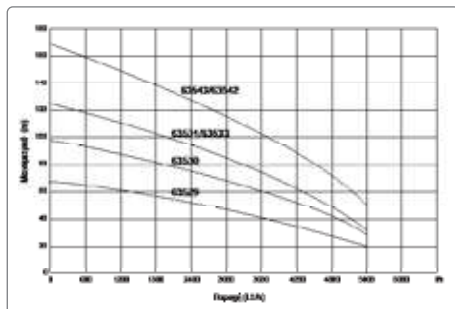

63529 / 63530 / 63531 / 63533 / 63543 / 63542

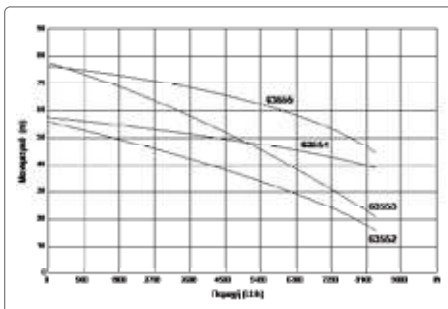

63552 / 63553 / 63554 / 63555

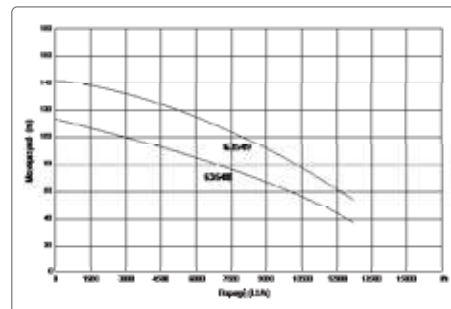

63548 / 63549

ΗΛΕΚΤΡΟΝΙΚΟΙ ΠΙΝΑΚΕΣ

ΗΛΕΚΤΡΟΝΙΚΟΙ ΠΙΝΑΚΕΣ ΕΛΕΓΧΟΥ & ΥΨΗΛΟΥ ΒΑΘΜΟΥ ΠΡΟΣΤΑΣΙΑΣ μονοφασικών και τριφασικών αντλιών αυτόματης και χειροκίνητης λειτουργίας με LCD οθόνη. Προστατεύουν τις αντλίες από: • Υπέρταση • Πτώση τάσης • Υπερφόρτωση • Ελλειψη νερού

ΜΟΝΟΦΑΣΙΚΟΣ ΠΙΝΑΚΑΣ

ΚΩΔΙΚΟΣ	63589
ΔΙΑΣΤΑΣΕΙΣ ΣΥΣΚ. (mm)	250 x 80 x 170
ΒΑΡΟΣ (Κ/Μ) (kg)	0,98 / 1,02
ΤΙΜΗ*	82 €

*(τιμή χωρίς πυκνωτή)

Επιλέξτε πυκνωτή ανάλογα με την ισχύ της αντλίας

ΠΥΚΝΩΤΕΣ ΜΕ ΚΑΛΩΔΙΟ



ΚΩΔΙΚΟΣ	ΠΕΡΙΓΡΑΦΗ	ΤΙΜΗ
63570	27μF	4,00 €
43536	35μF	4,50 €
63571	40μF	5,00 €
43537	45μF	6,00 €
43538	50μF	6,50 €
63572	60μF	7,00 €
43539	70μF	8,00 €

ΤΡΙΦΑΣΙΚΟΙ ΠΙΝΑΚΕΣ

ΤΙΜΗ	105 €	ΚΩΔΙΚΟΣ	63590
------	-------	---------	-------

ΤΙΜΗ	120 €	ΚΩΔΙΚΟΣ	63591
------	-------	---------	-------



230 / VOLT



400 / VOLT

ΚΩΔΙΚΟΣ	ΠΕΡΙΓΡΑΦΗ	ΔΙΑΣΤ. ΣΥΣΚ. (mm)	ΒΑΡΟΣ (Κ/Μ) (kg)
63590	0,75 - 4 kW	250 x 170 x 80	1,1 / 1,4
63591	5,5 - 7,5 kW	250 x 170 x 80	1,1 / 1,4

ΔΙΧΡΟΝΗ 1 1/2"

52cc

1 1/2"



ΚΩΔΙΚΟΣ	63759
ΚΙΝΗΤΗΡΑΣ	52 cc δίχρονος
ΣΤΟΜΙΟ	1.5" x 1.5" (40mm)
ΜΑΝΟΜΕΤΡΙΚΟ (m)	30
ΠΑΡΟΧΗ (m³/h)	15 (max.)
ΔΙΑΣΤΑΣΕΙΣ ΣΥΣΚ. (mm)	440 x 280 x 340
ΒΑΡΟΣ (Κ/Μ) (kg)	9,0 / 10,6
ΤΙΜΗ	210 €

ΤΕΤΡΑΧΡΟΝΗ 2"

196cc

2"



ΚΩΔΙΚΟΣ	63761
ΚΙΝΗΤΗΡΑΣ	196 cc τετράχρονος
ΣΤΟΜΙΟ	2" x 2"
ΜΑΝΟΜΕΤΡΙΚΟ (m)	30
ΠΑΡΟΧΗ (m³/h)	30 (max.)
ΔΙΑΣΤΑΣΕΙΣ ΣΥΣΚ. (mm)	490 x 385 x 415
ΒΑΡΟΣ (Κ/Μ) (kg)	19 / 22
ΤΙΜΗ	269 €

ΤΕΤΡΑΧΡΟΝΗ 3"

196cc

3"



ΚΩΔΙΚΟΣ	63762
ΚΙΝΗΤΗΡΑΣ	196 cc τετράχρονος
ΣΤΟΜΙΟ	3" x 3"
ΜΑΝΟΜΕΤΡΙΚΟ (m)	28
ΠΑΡΟΧΗ (m³/h)	60 (max.)
ΔΙΑΣΤΑΣΕΙΣ ΣΥΣΚ. (mm)	520 x 390 x 450
ΒΑΡΟΣ (Κ/Μ) (kg)	22 / 24
ΤΙΜΗ	350 €

ΥΨΗΛΟΥ ΜΑΝΟΜΕΤΡΙΚΟΥ ΚΑΤΑΛΛΗΛΗ ΚΑΙ ΓΙΑ ΠΥΡΟΣΒΕΣΗ

196cc

2"



ΚΩΔΙΚΟΣ	63763
ΚΙΝΗΤΗΡΑΣ	196 cc τετράχρονος
ΣΤΟΜΙΟ	2" x 2"
ΜΑΝΟΜΕΤΡΙΚΟ (m)	65 (max.)
ΠΑΡΟΧΗ (m³/h)	30 (max.)
ΔΙΑΣΤΑΣΕΙΣ ΣΥΣΚ. (mm)	515 x 395 x 450
ΒΑΡΟΣ (Κ/Μ) (kg)	23 / 26
ΤΙΜΗ	423 €

800W



- ✓ Αντλία με ανοξείδωτο άξονα
- ✓ Με αδιάβροχο διακόπτη ON/OFF
- ✓ Μέγιστη θερμοκρασία νερού 35°C

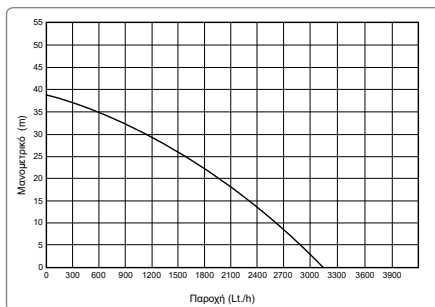

ΚΩΔΙΚΟΣ	43502
ΙΣΧΥΣ (W)	800
ΤΑΣΗ (V/Hz)	230 / 50
ΠΑΡΟΧΗ (lt/h)	3200 (max.)
ΜΑΝΟΜΕΤΡΙΚΟ (m)	38 (max.)
ΣΤΟΜΙΟ	1"
ΔΟΧΕΙΟ (lt)	19
ΚΑΛΩΔΙΟ (m)	1,0
ΠΙΕΣΗ (bar)	3 (max.)
ΔΙΑΣΤΑΣΕΙΣ ΣΥΣΚ. (mm)	485 x 300 x 510
ΒΑΡΟΣ (Κ/Μ) (kg)	11,5 / 12,3
ΤΙΜΗ	174 €

750W



- ✓ Αντλία τύπου jet με μαντεμμένο σώμα και ανοξείδωτο άξονα
- ✓ Μέγιστη θερμοκρασία νερού 40°C

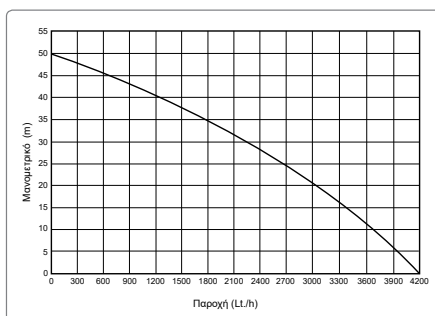

ΚΩΔΙΚΟΣ	63539
ΙΣΧΥΣ (W)	750
ΤΑΣΗ (V/Hz)	230 / 50
ΠΑΡΟΧΗ (lt/h)	4200 (max.)
ΜΑΝΟΜΕΤΡΙΚΟ (m)	50 (max.)
ΣΤΟΜΙΟ	1"
ΔΟΧΕΙΟ (lt)	20
ΚΑΛΩΔΙΟ (m)	1,2
ΠΙΕΣΗ (bar)	4,5 (max.)
ΔΙΑΣΤΑΣΕΙΣ ΣΥΣΚ. (mm)	550 x 350 x 545
ΒΑΡΟΣ (Κ/Μ) (kg)	14,2 / 21
ΤΙΜΗ	252 €

800W

κωδ. 43531

1000W

κωδ. 43532



INOX

- ✓ Πιεστικά συγκροτήματα με ανοξείδωτα δοχεία και αντλίες
- ✓ Με ανοξείδωτα σώματα και ανοξείδωτο άξονα
- ✓ Μέγιστη θερμοκρασία νερού 35°C

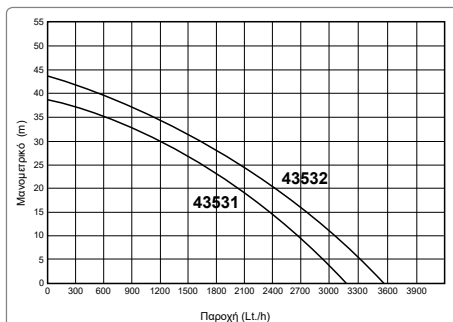

ΚΩΔΙΚΟΣ	43531	43532
ΙΣΧΥΣ (W)	800	1000
ΤΑΣΗ (V/Hz)	230 / 50	230 / 50
ΠΑΡΟΧΗ (lt/h)	3200 (max.)	3500 (max.)
ΜΑΝΟΜΕΤΡΙΚΟ (m)	38 (max.)	44 (max.)
ΣΤΟΜΙΟ	1"	1"
ΔΟΧΕΙΟ (lt)	20 INOX	20 INOX
ΚΑΛΩΔΙΟ (m)	1,2	1,2
ΠΙΕΣΗ (bar)	4 (max.)	4,4 (max.)
ΔΙΑΣΤ. ΣΥΣΚ. (mm)	485 x 300 x 590	485 x 300 x 590
ΒΑΡΟΣ (Κ/Μ) (kg)	11,8 / 12,6	13,2 / 14,4
ΤΙΜΗ	280 €	290 €

ΠΙΕΣΤΙΚΑ ΣΥΓΚΡΟΤΗΜΑΤΑ ΜΕ ΗΛΕΚΤΡΟΝΙΚΟ ΕΛΕΓΚΤΗ

900W

κωδ. 43507

1300W

κωδ. 43509



- ✓ Πιεστικά συγκροτήματα με ηλεκτρονικό ελεγκτή και αντλίες με ανοξείδωτο άξονα
- ✓ Αδιάβροχος διακόπτης ανοίγματος / κλεισίματος
- ✓ Εύκολη εγκατάσταση & λειτουργία

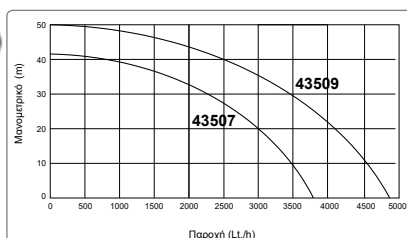

ΚΩΔΙΚΟΣ	43507	43509
ΙΣΧΥΣ (W)	900	1300
ΤΑΣΗ (V/Hz)	230 / 50	230 / 50
ΠΑΡΟΧΗ (lt/h)	3600 (max.)	4800 (max.)
ΜΑΝΟΜΕΤΡΙΚΟ (m)	42 (max.)	50 (max.)
ΣΤΟΜΙΟ	1"	1"
ΚΑΛΩΔΙΟ (m)	1,2	1,2
ΠΙΕΣΗ (bar)	4,2	5
ΔΙΑΣΤ. ΣΥΣΚ. (mm)	540 x 245 x 310	540 x 245 x 310
ΒΑΡΟΣ (Κ/Μ) (kg)	7,8 / 8,2	8,8 / 9,3
ΤΙΜΗ	200 €	214 €

ΑΥΤΟΜΑΤΗΣ ΑΝΑΡΡΟΦΗΣΗΣ

800W

- ✓ Ανοξειδωτος άξονας ✓ Μέγιστη θερμοκρασία νερού + 35°C
- ✓ Μέγιστη διάμετρος σωματιδίων 1mm ✓ Με αδιάβροχο διακόπτη ON/OFF

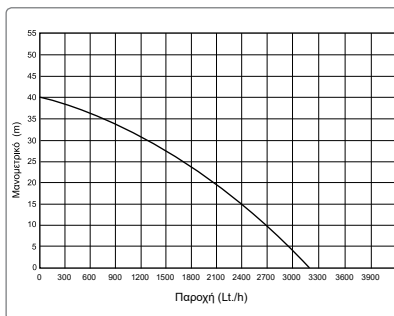

ΚΩΔΙΚΟΣ	43534
ΙΣΧΥΣ (W)	800
ΤΑΣΗ (V/Hz)	230 / 50
ΠΑΡΟΧΗ (lt/h)	3200 (max.)
ΜΑΝΟΜΕΤΡΙΚΟ (m)	40 (max.)
ΣΤΟΜΙΟ	1"
ΔΙΑΣΤΑΣΕΙΣ ΣΥΣΚ. (mm)	365 x 230 x 300
ΒΑΡΟΣ (Κ/Μ) (kg)	6,2 / 6,7
ΤΙΜΗ	110 €

ΑΥΤΟΜΑΤΗΣ ΑΝΑΡΡΟΦΗΣΗΣ INOX

800W

1200W

κωδ. 43503

κωδ. 43505

- ✓ Ανοξειδωτος άξονας ✓ Μέγιστη θερμοκρασία νερού + 35°C
- ✓ Μέγιστη διάμετρος σωματιδίων 1mm
- ✓ Με αδιάβροχο διακόπτη ON/OFF

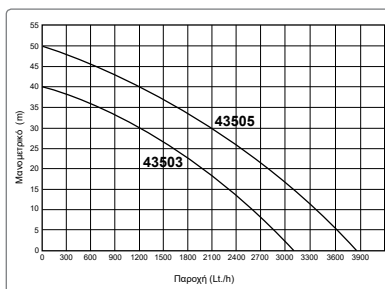

ΚΩΔΙΚΟΣ	43503	43505
ΙΣΧΥΣ (W)	800	1200
ΤΑΣΗ (V/Hz)	230 / 50	230 / 50
ΠΑΡΟΧΗ (lt/h)	3200 (max.)	3800 (max.)
ΜΑΝΟΜΕΤΡΙΚΟ (m)	40 (max.)	50 (max.)
ΣΤΟΜΙΟ	1"	1"
ΔΙΑΣΤΑΣΕΙΣ ΣΥΣΚ. (mm)	370 x 210 x 260	370 x 210 x 260
ΒΑΡΟΣ (Κ/Μ) (kg)	6,9 / 7,2	8,2 / 8,5
ΤΙΜΗ	133 €	154 €

ΑΥΤΟΜΑΤΗΣ ΑΝΑΡΡΟΦΗΣΗΣ ΤΥΠΟΥ JET

750W

1100W

1500W

κωδ. 63501

κωδ. 63502

κωδ. 63558

- ✓ Σώμα αντλίας από χυτοσίδηρο ✓ Μπρούτζινη φτερωτή
- ✓ Ανοξειδωτος άξονας ✓ Μέγιστη θερμοκρασία νερού + 40°C
- ✓ Μέγιστη περιεκτικότητα νερού σε άμμο 0,25%
- ✓ Μέγιστη διάμετρος σωματιδίων 3mm

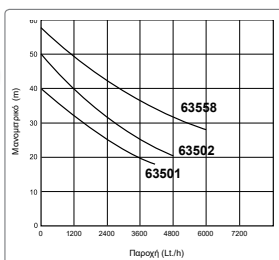

ΚΩΔΙΚΟΣ	63501	63502	63558
ΙΣΧΥΣ (W)	750 (1Hp)	1100 (1,5Hp)	1500 (2Hp)
ΤΑΣΗ (V/Hz)	230 / 50	230 / 50	230 / 50
ΠΑΡΟΧΗ (lt/h)	4200 (max.)	4800 (max.)	6000 (max.)
ΜΑΝΟΜΕΤΡΙΚΟ (m)	40 (max.)	50 (max.)	58 (max.)
ΣΤΟΜΙΟ ΕΙΣΟΔ./ΕΞΟΔ.	1" / 1"	1"1/4 / 1"	1"1/4 / 1"
ΔΙΑΣΤ. ΣΥΣΚ. (mm)	440 x 210 x 250	550 x 240 x 270	520 x 210 x 235
ΒΑΡΟΣ (Κ/Μ) (kg)	13,8 / 14,1	23,3 / 23,7	24 / 25,3
ΤΙΜΗ	160 €	278 €	287 €

ΠΕΡΙΦΕΡΕΙΑΚΕΣ

370W

750W

κωδ. 63505

κωδ. 63506

- ✓ Σώμα αντλίας από χυτοσίδηρο ✓ Μπρούτζινη φτερωτή ✓ Ανοξειδωτος άξονας
- ✓ Μέγιστη θερμοκρασία νερού + 40°C ✓ Μέγιστη περιεκτικότητα νερού σε άμμο 0,15%
- ✓ Μέγιστη διάμετρος σωματιδίων 1mm

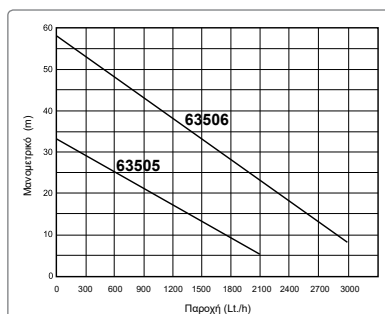

ΚΩΔΙΚΟΣ	63505	63506
ΙΣΧΥΣ (W)	370 (0,5Hp)	750 (1Hp)
ΤΑΣΗ (V/Hz)	230 / 50	230 / 50
ΠΑΡΟΧΗ (lt/h)	2100 (max.)	3000 (max.)
ΜΑΝΟΜΕΤΡΙΚΟ (m)	33 (max.)	58 (max.)
ΣΤΟΜΙΟ ΕΙΣΟΔ./ΕΞΟΔ.	1" / 1"	1" / 1"
ΔΙΑΣΤΑΣΕΙΣ ΣΥΣΚ. (mm)	280 x 150 x 180	340 x 180 x 220
ΒΑΡΟΣ (Κ/Μ) (kg)	5,1 / 5,4	9 / 9,7
ΤΙΜΗ	75 €	118 €

ΦΥΓΟΚΕΝΤΡΙΚΗ

750W



- ✓ Σώμα αντλίας από χυτοσίδηρο ✓ Μπρούτζινη φτερωτή ✓ Ανοξείδωτος άξονας
- ✓ Μέγιστη θερμοκρασία νερού + 40°C ✓ Μέγιστη περιεκτικότητα νερού σε άμμο 0,25%
- ✓ Μέγιστη διάμετρος σωματιδίων νερού 3mm

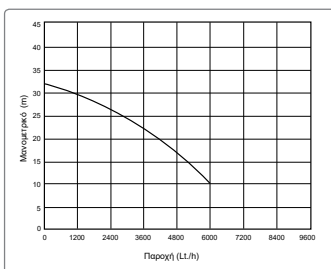

ΚΩΔΙΚΟΣ	63507
ΙΣΧΥΣ (W)	750 (1Hp)
ΤΑΣΗ (V/Hz)	230 / 50
ΠΑΡΟΧΗ (lt/h)	6000 (max.)
ΜΑΝΟΜΕΤΡΙΚΟ (m)	32 (max.)
ΣΤΟΜΙΟ ΕΙΣΟΔ./ΕΞΟΔ.	1" / 1"
ΔΙΑΣΤΑΣΕΙΣ ΣΥΣΚ. (mm)	340 x 200 x 260
ΒΑΡΟΣ (Κ/Μ) (kg)	11,8 / 12
ΤΙΜΗ	156 €

ΦΥΓΟΚΕΝΤΡΙΚΕΣ 2 ΣΤΑΔΙΩΝ

1100W
κωδ. 63514

1500W
κωδ. 63515



- ✓ Σώμα αντλίας από χυτοσίδηρο ✓ Μπρούτζινη φτερωτή ✓ Ανοξείδωτος άξονας
- ✓ Μέγιστη θερμοκρασία νερού + 40°C ✓ Μέγιστη περιεκτικότητα νερού σε άμμο 0,25%
- ✓ Μέγιστη διάμετρος σωματιδίων νερού 3mm

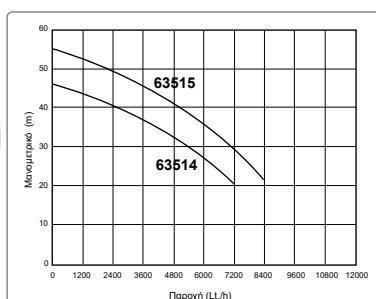

ΚΩΔΙΚΟΣ	63514	63515
ΙΣΧΥΣ (W)	1100 (1,5Hp)	1500 (2Hp)
ΤΑΣΗ (V/Hz)	230 / 50	230 / 50
ΠΑΡΟΧΗ (lt/h)	7200 (max.)	8400 (max.)
ΜΑΝΟΜΕΤΡΙΚΟ (m)	46 (max.)	55 (max.)
ΣΤΟΜΙΟ ΕΙΣΟΔ./ΕΞΟΔ.	1"1/4 / 1"	1"1/4 / 1"
ΔΙΑΣΤΑΣΕΙΣ ΣΥΣΚ. (mm)	400 x 230 x 260	440 x 275 x 310
ΒΑΡΟΣ (Κ/Μ) (kg)	15,1 / 15,5	26 / 26,3
ΤΙΜΗ	250 €	299 €

ΦΥΓΟΚΕΝΤΡΙΚΗ ΥΨΗΛΗΣ ΠΑΡΟΧΗΣ

1100W



- ✓ Σώμα αντλίας από χυτοσίδηρο ✓ Μπρούτζινη φτερωτή ✓ Ανοξείδωτος άξονας
- ✓ Μέγιστη θερμοκρασία νερού + 40°C ✓ Μέγιστη περιεκτικότητα νερού σε άμμο 0,25%
- ✓ Μέγιστη διάμετρος σωματιδίων νερού 3mm

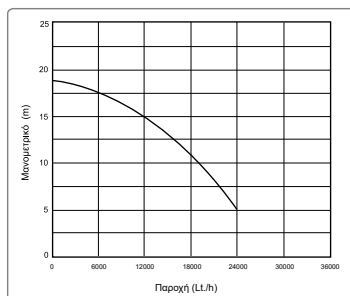

ΚΩΔΙΚΟΣ	63512
ΙΣΧΥΣ (W)	1100 (1.5Hp)
ΤΑΣΗ (V/Hz)	230 / 50
ΠΑΡΟΧΗ (lt/h)	24000 (max.)
ΜΑΝΟΜΕΤΡΙΚΟ (m)	19 (max.)
ΣΤΟΜΙΟ ΕΙΣΟΔ./ΕΞΟΔ.	2" / 2"
ΔΙΑΣΤΑΣΕΙΣ ΣΥΣΚ. (mm)	420 x 250 x 290
ΒΑΡΟΣ (Κ/Μ) (kg)	17,9 / 18,9
ΤΙΜΗ	217 €

ΦΥΓΟΚΕΝΤΡΙΚΗ ΠΟΛΥΒΑΘΜΙΑ INOX

1500W

INOX



- ✓ Ανοξείδωτο σώμα αντλίας ✓ Ανοξείδωτες φτερωτές ✓ Ανοξείδωτος άξονας
- ✓ Μέγιστη θερμοκρασία νερού + 40°C ✓ Μέγιστη περιεκτικότητα νερού σε άμμο 0,25%

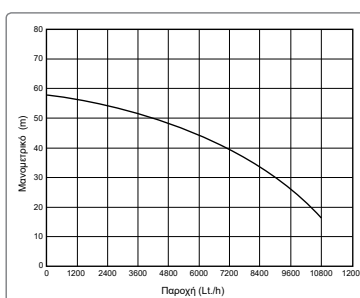

ΚΩΔΙΚΟΣ	63519
ΙΣΧΥΣ (W)	1500 (2Hp)
ΤΑΣΗ (V/Hz)	230 / 50
ΠΑΡΟΧΗ (lt/h)	10800 (max.)
ΜΑΝΟΜΕΤΡΙΚΟ (m)	58 (max.)
ΣΤΟΜΙΟ ΕΙΣΟΔ./ΕΞΟΔ.	1"1/4 / 1"1/4
ΔΙΑΣΤΑΣΕΙΣ ΣΥΣΚ. (mm)	585 x 200 x 250
ΒΑΡΟΣ (Κ/Μ) (kg)	23 / 23,8
ΤΙΜΗ	275 €

Εξαρτήματα Πιεστικών - Αντλιών

ΠΙΕΣΟΣΤΑΤΕΣ ΝΕΡΟΥ

Ο πιεσοστάτης ξεκινά και σταματά την αντλία νερού ώστε η πίεση του δικτύου να εξισώνεται με την πίεση που έχουμε θέσει στον πιεσοστάτη. Εκτός του πιεσοστάτη απαιτείται πιεστικό δοχείο, βαλβίδα αντεπιστροφής και άλλα εξαρτήματα.



IT



WD

ΚΩΔΙΚΟΣ	43551	43546
ΤΥΠΟΣ	IT	WD
ΠΙΕΣΗ ΛΕΙΤΟΥΡΓΙΑΣ (ρυθμιζόμενη)	30-50psi (2-3,5 bar)	30-50psi (2-3,5 bar)
ΤΑΣΗ	230 V/ 50 Hz	230 V/ 50 Hz
ΟΝΟΜΑΣΤΙΚΗ ΙΣΧΥΣ	12 A	16 A
ΘΕΡΜΟΚΡΑΣΙΑ ΠΕΡΙΒΑΛΛ.	40 °C	55 °C
ΒΑΘΜΟΣ ΠΡΟΣΤΑΣΙΑΣ	IP 20	IP 54
ΡΑΚΟΡ ΣΥΝΔΕΣΗΣ	1/4" (Αρσ. - Θηλ.)	1/4" (Αρσ. - Θηλ.)
ΔΙΑΣΤΑΣΕΙΣ ΣΥΣΚ. (mm)	100 x 70 x 100	100 x 110 x 70
ΒΑΡΟΣ (Κ/Μ) (kg)	0,35 / 0,37	0,38 / 0,41
ΤΙΜΗ	7 €	9 €

ΗΛΕΚΤΡΟΝΙΚΟΙ ΕΛΕΓΚΤΕΣ ΠΙΕΣΗΣ ΝΕΡΟΥ

• Ελέγχει την πίεση του δικτύου και ξεκινά την αντλία όταν ο ελεγκτής διαπιστώνει πτώση πίεσης (όταν ανοίγει η βρύση) και σταματά την αντλία όταν η πίεση επανέρχεται στην επιθυμητή πίεση (αφού κλείσει η βρύση). Αντικαθιστά το παραδοσιακό σύστημα ελέγχου πίεσης που αποτελείται από πιεσοστάτη, πιεστικό δοχείο κ.λ.π. Επιπλέον, ελέγχει την παροχή νερού και σταματά την αντλία όταν υπάρχει διακοπή τροφοδοσίας νερού

- Στόμιο 1"
- Ισχύς (max.) 1,1 kW



ΚΩΔΙΚΟΣ	43544	43543	43545
ΤΑΣΗ	230V/50Hz	230V/50Hz	230V/50Hz
ΠΙΕΣΗ ΛΕΙΤΟΥΡΓΙΑΣ (max.)	10 bar	10 bar	10 bar
ΡΥΘΜΙΖΟΜΕΝΗ ΔΙΑΦΟΡΙΚΗ ΠΙΕΣΗ	1,0 bar-3,0 bar	1,5 bar-2,2 bar	1,5 bar-3,0 bar
ΜΕΓ. ΘΕΡΜΟΚ. ΠΕΡΙΒΑΛΛ./ΝΕΡΟΥ	40°C / 60°C	40°C / 60°C	40°C / 60°C
ΒΑΘΜΟΣ ΠΡΟΣΤΑΣΙΑΣ	IP 65	IP 65	IP 65
ΔΙΑΣΤΑΣΕΙΣ ΣΥΣΚ. (mm)	200 x 110 x 120	250 x 140 x 125	230 x 170 x 180
ΒΑΡΟΣ (Κ/Μ) (kg)	0,59 / 0,69	1,10 / 1,21	1,1 / 1,3
ΤΙΜΗ	42 €	45 €	45 €

ΑΙΣΘΗΤΗΡΑΣ ΕΛΛΕΙΨΗΣ ΝΕΡΟΥ

Διακόπτει τη λειτουργία της αντλίας, προστατεύοντάς την από την λειτουργία της εν κενώ, σε περίπτωση έλλειψης νερού.



ΚΩΔΙΚΟΣ	43548
ΤΑΣΗ	230V/50Hz
ΠΙΕΣΗ ΛΕΙΤΟΥΡΓΙΑΣ	0,6 - 6 bar
ΜΗΚΟΣ ΚΑΛΩΔΙΟΥ	1,2 m
ΔΙΑΣΤΑΣΕΙΣ ΣΥΣΚ. (mm)	180 x 150 x 110
ΒΑΡΟΣ (Κ/Μ) (kg)	0,55 / 0,59
ΤΙΜΗ	27 €

ΜΕΤΑΛΛΙΚΑ

- ✓ Μεμβράνη δοχείων EPDM με δυνατότητα αντικατάστασης.
- ✓ Θερμοκρασία λειτουργίας -20°C έως 99°C



1 ΚΑΘΕΤΟ ΧΩΡΙΣ ΠΟΔΙΑ



2 ΣΦΑΙΡΙΚΟ



3 ΟΡΙΖΟΝΤΙΟ



4 ΚΑΘΕΤΟ

ΚΩΔΙΚΟΣ	ΤΥΠΟΣ	ΔΟΧΕΙΟ	ΠΙΕΣΗ max.	ΣΤΟΜΙΟ	ΔΙΑΜΕΤΡΟΣ D	ΥΨΟΣ Η	ΜΗΚΟΣ L	ΤΙΜΗ
1 63621	VT24L	24 lt	6 bar	1"	270 mm	460 mm	-	57 €
2 63622	SF24L	24 lt	6 bar	1"	360 mm	350 mm	-	57 €
3 43550	CF19L	19 lt	6 bar	1"	270 mm	290 mm	406 mm	60 €
3 63623	CF24L	24 lt	6 bar	1"	270 mm	290 mm	461 mm	65 €
3 63624	CF50L	50 lt	6 bar	1"	350 mm	375 mm	549 mm	119 €
3 63625	CF60L	60 lt	8 bar	1"	450 mm	480 mm	481 mm	147 €
3 63626	CF80L	80 lt	8 bar	1"	450 mm	480 mm	605 mm	189 €
3 63627	CF100L	100 lt	8 bar	1"	450 mm	480 mm	693 mm	230 €
4 63628	TVT50L	50 lt	6 bar	1"	350 mm	620 mm	-	115 €
4 63629	TVT60L	60 lt	8 bar	1"	450 mm	625 mm	-	140 €
4 63630	TVT80L	80 lt	8 bar	1"	450 mm	758 mm	-	193 €
4 63631	WVT100L	100 lt	8 bar	1"	450 mm	830 mm	-	235 €

ΑΝΟΞΕΙΔΩΤΑ (INOX)

- ✓ Μεμβράνη δοχείων EPDM με δυνατότητα αντικατάστασης.
- ✓ Θερμοκρασία λειτουργίας -20°C έως 99°C



1 ΚΑΘΕΤΟ ΧΩΡΙΣ ΠΟΔΙΑ



2 ΟΡΙΖΟΝΤΙΟ



3 ΚΑΘΕΤΟ

ΚΩΔΙΚΟΣ	ΤΥΠΟΣ	ΔΟΧΕΙΟ	ΠΙΕΣΗ max.	ΣΤΟΜΙΟ	ΔΙΑΜΕΤΡΟΣ D	ΥΨΟΣ Η	ΜΗΚΟΣ L	ΤΙΜΗ
1 63632	STV24L	24 lt	8 bar	1"	270 mm	460 mm	-	165 €
2 43596	SCF19L	19 lt	8 bar	1"	270 mm	293 mm	406 mm	123 €
2 63633	SCF24L	24 lt	8 bar	1"	270 mm	290 mm	461 mm	184 €
2 63634	SCF50L	50 lt	8 bar	1"	350 mm	375 mm	549 mm	292 €
3 63636	STVT-50L	50 lt	8 bar	1"	350 mm	620 mm	-	298 €

ΜΕΜΒΡΑΝΕΣ ΠΙΕΣΤΙΚΩΝ ΔΟΧΕΙΩΝ

- ✓ Υλικό κατασκευής EPDM
- ✓ Κατάλληλη για δοχεία 19 lt. & 36 lt.



ΚΩΔΙΚΟΣ	ΤΙΜΗ
63646	13 €

- ✓ Υλικό κατασκευής EPDM
- ✓ Κατάλληλη για δοχεία 50 lt. & 60 lt.

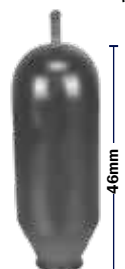

ΚΩΔΙΚΟΣ	ΤΙΜΗ
63647	32 €

- ✓ Υλικό κατασκευής EPDM
- ✓ Κατάλληλη για δοχεία 80 lt. - 100 lt.



ΚΩΔΙΚΟΣ	ΤΙΜΗ
63648	40 €

- ✓ Υλικό κατασκευής EPDM
- ✓ Κατάλληλη για δοχεία 80 lt. - 100 lt. με άνω οπή



ΚΩΔΙΚΟΣ	ΤΙΜΗ
63649	48 €

Εξαρτήματα Πιεστικών - Αντλιών

ΣΩΛΗΝΕΣ ΦΛΕΞΙΜΠΑ ΥΨΗΛΗΣ ΠΙΕΣΗΣ



ΚΩΔΙΚΟΣ	ΤΥΠΟΣ	ΤΙΜΗ
63604	M1"xF1", 50cm	12 €

ΔΙΑΚΟΠΤΗΣ ΦΛΟΤΕΡ ΜΕ ΚΑΛΩΔΙΟ ΚΑΙ ΑΝΤΙΒΑΡΟ



ΚΩΔΙΚΟΣ	ΤΥΠΟΣ	ΤΙΜΗ
63651	ΚΑΛΩΔΙΟ 2m	20 €
63652	ΚΑΛΩΔΙΟ 5m	31 €

ΣΩΛΗΝΕΣ ΦΛΕΞΙΜΠΑ ΥΨΗΛΗΣ ΠΙΕΣΗΣ ΜΕ ΓΩΝΙΑ



ΚΩΔΙΚΟΣ	ΤΥΠΟΣ	ΤΙΜΗ
43553	M1"xF1", 45cm	15 €
63608	M1"xF1", 60cm	22 €
63610	M1"xF1", 80cm	24 €

ΣΩΛΗΝΑΣ ΑΝΑΡΡΟΦΗΣΗΣ ΝΕΡΟΥ ΠΛΗΡΗΣ



ΚΩΔΙΚΟΣ	ΤΥΠΟΣ	ΤΙΜΗ
63603	1"x 8m	35 €

- ✓ Διάμετρος σωλήνα: 1"
- ✓ Ρακόρ σύνδεσης: 1"
- ✓ Μήκος σωλήνα: 8m



Βαλβίδα αντεπιστροφής (Ποτήρι)
ΚΩΔ.: 43554 ΤΙΜΗ: 4,00 €



ΤΑΥ ΟΡΕΙΧΑΛΚΙΝΟ 1" 3 ΕΞΟΔΩΝ ΚΟΝΤΟ

ΚΩΔΙΚΟΣ	ΤΙΜΗ
63612	12 €



ΦΙΛΤΡΟ ΝΕΡΟΥ 1Lt ΠΛΗΡΕΣ

- ✓ Σπείρωμα εισόδου-εξόδου: 1" ΟΡΕΙΧΑΛΚΙΝΟ
- ✓ Διαστάσεις: 15 x 13 x 18,5 cm

ΚΩΔΙΚΟΣ	ΤΙΜΗ
63601	24 €



ΤΑΥ ΟΡΕΙΧΑΛΚΙΝΟ 1" 5 ΕΞΟΔΩΝ ΜΑΚΡΥ

ΚΩΔΙΚΟΣ	ΤΙΜΗ
63611	19 €



ΦΙΛΤΡΟ ΝΕΡΟΥ 2Lt ΠΛΗΡΕΣ

- ✓ Σπείρωμα εισόδου-εξόδου: 1" ΟΡΕΙΧΑΛΚΙΝΟ
- ✓ Διαστάσεις: 15 x 13 x 28,5 cm

ΚΩΔΙΚΟΣ	ΤΙΜΗ
63602	28 €



ΟΡΕΙΧΑΛΚΙΝΗ ΒΑΛΒΙΔΑ ΑΝΤΕΠΙΣΤΡΟΦΗΣ F1" x F1"

ΚΩΔΙΚΟΣ	ΤΙΜΗ
63613	22 €



ΜΑΝΟΜΕΤΡΟ ΠΙΣΩ ΒΟΛΤΑ

- ✓ Τύπος: 1/4", Ø 50, 0-6 bar

ΚΩΔΙΚΟΣ	ΤΙΜΗ
43552	8 €



15



ΜΗΧΑΝΗΜΑΤΑ ΚΗΠΟΥ - ΑΓΡΟΥ

52cc
2.0Hp



Συμπεριλαμβάνει:

- ✓ Τρίφτερο δίσκο κοπής Ø 255 x 1,6 mm
- ✓ Κεφαλή μεσινέζας με νήμα κοπής
- ✓ Ιμάντα ανάρτησης 4 σημείων
- ✓ Κλειδιά συναρμολόγησης-συντήρησης
- ✓ Δοχείο ανάμιξης καυσίμου-λαδιού

62cc
3.0Hp



Συμπεριλαμβάνει:

- ✓ Τρίφτερο δίσκο κοπής Ø 255 x 1,6 mm
- ✓ Κεφαλή μεσινέζας με νήμα κοπής
- ✓ Ιμάντα ανάρτησης 4 σημείων
- ✓ Κλειδιά συναρμολόγησης-συντήρησης
- ✓ Δοχείο ανάμιξης καυσίμου-λαδιού

72cc
3.4Hp



Συμπεριλαμβάνει:

- ✓ Τρίφτερο δίσκο κοπής Ø 255 x 1,6 mm
- ✓ Κεφαλή μεσινέζας με νήμα κοπής
- ✓ Ιμάντα ανάρτησης 4 σημείων
- ✓ Κλειδιά συναρμολόγησης-συντήρησης
- ✓ Δοχείο ανάμιξης καυσίμου-λαδιού

ΚΩΔΙΚΟΣ	691116	691023	691059
ΚΥΒΙΣΜΟΣ (cc)	52	62	72
ΙΣΧΥΣ (Hp/kW)	2,0 / 1,45	3,0 / 2,2	3,4 / 2,5
ΑΞΟΝΑΣ ΕΝΙΑΙΟΣ (mm)	Ø 28	Ø 28	Ø 28
ΔΙΑΣΤΑΣΕΙΣ ΣΥΣΚ. (mm)	290 x 280 x 1870	295 x 300 x 1820	290 x 300 x 1820
ΒΑΡΟΣ (Κ/Μ) (kg)	7,4 / 10,7	7,9 / 11	8,6 / 12,5
ΤΙΜΗ	190 €	230 €	280 €

ΕΝΙΑΙΟΥ ΑΞΟΝΑ PREMIUM LINE

52cc
3.0Hp



Συμπεριλαμβάνει:

- ✓ Ενισχυμένη αυτόματη κεφαλή μεσινέζας
- ✓ Νήμα κοπής Ø 3mm/15m PRO SILENT
- ✓ Τρίφτερο δίσκο κοπής Ø 255 x 1,6 mm
- ✓ Ιμάντα ανάρτησης 4 σημείων
- ✓ Κλειδιά συναρμολόγησης-συντήρησης
- ✓ Δοχείο ανάμιξης καυσίμου-λαδιού

62cc
3.46Hp



Συμπεριλαμβάνει:

- ✓ Ενισχυμένη αυτόματη κεφαλή μεσινέζας
- ✓ Νήμα κοπής Ø 3mm/15m PRO SILENT
- ✓ Τρίφτερο δίσκο κοπής Ø 255 x 1,6 mm
- ✓ Ιμάντα ανάρτησης 4 σημείων
- ✓ Κλειδιά συναρμολόγησης-συντήρησης
- ✓ Δοχείο ανάμιξης καυσίμου-λαδιού

62cc
3.46Hp



Συμπεριλαμβάνει:

- ✓ Ενισχυμένη αυτόματη κεφαλή μεσινέζας
- ✓ Νήμα κοπής Ø 3mm/15m PRO SILENT
- ✓ Τρίφτερο δίσκο κοπής Ø 255 x 1,6 mm
- ✓ Δίσκο Ø 255mm με 40 δόντια
- ✓ Ιμάντα ανάρτησης επαγγελματικό (Pro)
- ✓ Κλειδιά συναρμολόγησης-συντήρησης
- ✓ Δοχείο ανάμιξης καυσίμου-λαδιού

AVS

Αντικραδασμικό σύστημα για άνετη χρήση χωρίς καταπόνηση

ΚΩΔΙΚΟΣ	691024	691082	691083
ΚΥΒΙΣΜΟΣ (cc)	52	62	62
ΙΣΧΥΣ (Hp/kW)	3,0 / 2,2	3,46 / 2,6	3,46 / 2,6
ΑΞΟΝΑΣ ΕΝΙΑΙΟΣ (mm)	Ø 28	Ø 28	Ø 28
ΔΙΑΣΤΑΣΕΙΣ ΣΥΣΚ. (mm)	290 x 290 x 1860	285 x 285 x 1850	285 x 285 x 1850
ΒΑΡΟΣ (Κ/Μ) (kg)	7,9 / 12	8,5 / 11,9	9,6 / 12,9
ΤΙΜΗ	240 €	270 €	320 €

ΔΙΑΙΡΟΥΜΕΝΟΥ ΑΞΟΝΑ PREMIUM LINE

52cc
3.0Hp

Με διαιρούμενο άξονα για ευκολία στη μεταφορά και την αποθήκευση



Συμπεριλαμβάνει:

- ✓ Ενισχυμένη αυτόματη κεφαλή μεσινέζας
- ✓ Νήμα κοπής Ø 3mm/15m PRO SILENT
- ✓ Τρίφτερο δίσκο κοπής Ø 255 x 1,6 mm
- ✓ Ιμάντα ανάρτησης 4 σημείων
- ✓ Κλειδιά συναρμολόγησης - συντήρησης
- ✓ Δοχείο ανάμιξης καυσίμου-λαδιού

62cc
3.46Hp

Με διαιρούμενο άξονα για ευκολία στη μεταφορά και την αποθήκευση



Συμπεριλαμβάνει:

- ✓ Ενισχυμένη αυτόματη κεφαλή μεσινέζας
- ✓ Νήμα κοπής Ø 3mm/15m PRO SILENT
- ✓ Τρίφτερο δίσκο κοπής Ø 255 x 1,6 mm
- ✓ Ιμάντα ανάρτησης 4 σημείων
- ✓ Κλειδιά συναρμολόγησης - συντήρησης
- ✓ Δοχείο ανάμιξης καυσίμου-λαδιού

ΚΩΔΙΚΟΣ	691033
ΚΥΒΙΣΜΟΣ (cc)	52
ΙΣΧΥΣ (Hp/kW)	3,0 / 2,2
ΑΞΟΝΑΣ ΔΙΑΙΡΟΥΜ. (mm)	Ø 28
ΔΙΑΣΤΑΣΕΙΣ ΣΥΣΚ. (mm)	290 x 310 x 1080
ΒΑΡΟΣ (Κ/Μ) (kg)	7,9 / 12
ΤΙΜΗ	245 €

ΚΩΔΙΚΟΣ	691084
ΚΥΒΙΣΜΟΣ (cc)	62
ΙΣΧΥΣ (Hp/kW)	3,46 / 2,6
ΑΞΟΝΑΣ ΔΙΑΙΡΟΥΜ. (mm)	Ø 28
ΔΙΑΣΤΑΣΕΙΣ ΣΥΣΚ. (mm)	285 x 315 x 1070
ΒΑΡΟΣ (Κ/Μ) (kg)	8,5 / 11,3
ΤΙΜΗ	270 €

ΘΑΜΝΟΚΟΠΤΙΚΟ ΒΕΝΖΙΝΗΣ ΕΠΙΝΩΤΙΟ (ΠΛΑΤΗΣ)

52cc
3.0Hp



Συμπεριλαμβάνει:

- ✓ Τρίφτερο δίσκο κοπής Ø 255 x 1,6 mm
- ✓ Κεφαλή μεσινέζας με νήμα κοπής
- ✓ Ιμάντα ανάρτησης 4 σημείων
- ✓ Κλειδιά συναρμολόγησης- συντήρησης
- ✓ Δοχείο ανάμιξης καυσίμου-λαδιού

ΚΩΔΙΚΟΣ	691055
ΚΥΒΙΣΜΟΣ (cc)	52
ΙΣΧΥΣ (Hp/kW)	3,0 / 2,2
ΑΞΟΝΑΣ ΔΙΑΙΡΟΥΜ. (mm)	Ø 26
ΔΙΑΣΤΑΣΕΙΣ ΣΥΣΚ. (mm)	830 x 300 x 310
ΒΑΡΟΣ (Κ/Μ) (kg)	11 / 13
ΤΙΜΗ	305 €

Θαμνοκοπτικό



ΗΛΕΚΤΡΙΚΟ

1400 WATT

- 1 Ισχυρό μοτέρ (1400W) με θερμικό προστασίας και σύστημα ομαλής εκκίνησης (Soft Start)
- 2 Διαιρούμενος άξονας
- 3 Πρακτική ασύμμετρη χειρολαβή "τιμόνι ποδηλάτου"



Συμπεριλαμβάνει:

- ✓ Δίσκο κοπής
- ✓ Κεφαλή μεσινέζας με νήμα κοπής
- ✓ Ιμάντα ανάρτησης

Πλάτος κοπής 420mm

ΚΩΔΙΚΟΣ	69218
ΜΟΤΕΡ (W)	1400
ΠΛΑΤΟΣ ΚΟΠΗΣ (mm)	420
ΔΙΑΣΤΑΣΕΙΣ ΣΥΣΚ. (mm)	110 x 230 x 1000
ΒΑΡΟΣ (Κ/Μ) (kg)	6 / 7
ΤΙΜΗ	165 €

ΤΡΟΧΗΛΑΤΟ

62cc

3.0Hp

Συμπεριλαμβάνει:

- ✓ Τρίφτερο δίσκο κοπής Ø 255 x 1,6 mm
- ✓ Κεφαλή μεσινέζας με νήμα κοπής
- ✓ Κλειδιά συναρμολόγησης-συντήρησης



ΚΩΔΙΚΟΣ	691061
ΚΥΒΙΣΜΟΣ (cc)	62
ΙΣΧΥΣ (Hp/kW)	3,0 / 2,2
ΑΞΟΝΑΣ (mm)	Ø 26
ΔΙΑΣΤΑΣΕΙΣ ΣΥΣΚ. (mm)	560 x 500 x 340
ΒΑΡΟΣ (Κ/Μ) (kg)	12 / 14
ΤΙΜΗ	310 €

ΘΑΜΝΟΚΟΠΤΙΚΟ ΕΔΑΦΟΥΣ (ΚΑΤΑΣΤΡΟΦΕΑΣ)

174cc

Ø 56cm

ΝΕΟ

- Τετράχρονος κινητήρας 174cc
- Μεγάλο πλάτος κοπής Ø56cm

Συμπεριλαμβάνει:

- ✓ Κεφαλή μεσινέζας με νήμα κοπής
- ✓ Κλειδιά συναρμολόγησης-συντήρησης



ΚΩΔΙΚΟΣ	691120
ΚΥΒΙΣΜΟΣ (cc)	174
ΠΛΑΤΟΣ ΚΟΠΗΣ (mm)	560
ΔΙΑΣΤΑΣΕΙΣ ΣΥΣΚ. (mm)	880 x 530 x 530
ΒΑΡΟΣ (Κ/Μ) (kg)	28,3 / 33,2
ΤΙΜΗ	725 €

ΧΟΡΤΟΚΟΠΤΙΚΟ - ΘΕΡΙΣΤΙΚΟ ΜΕ ΜΠΑΡΑ ΚΟΠΗΣ 97 cm

196cc

97cm

- ✓ Τετράχρονος κινητήρας 196cc
- ✓ Μπάρα κοπής 97 cm
- ✓ Τιμόνι ρυθμιζόμενο (πάνω-κάτω)
- ✓ Υψος λαβής από το έδαφος 100-112 cm
- ✓ 1 ταχύτητα εμπρός 3 km/h
- ✓ Τρακτερωτοί τροχοί



ΚΩΔΙΚΟΣ	691080
ΚΥΒΙΣΜΟΣ (cc)	196
ΠΛΑΤΟΣ ΚΟΠΗΣ (mm)	970
ΡΥΘΜΙΣΗ ΥΨΟΥΣ ΚΟΠΗΣ (cm)	3 - 8
ΔΙΑΣΤΑΣΕΙΣ ΣΥΣΚ. (mm)	1065 x 505 x 555
ΒΑΡΟΣ (Κ/Μ) (kg)	59 / 68
ΤΙΜΗ	1.230 €

Πολυμηχάνημα



ΗΛΕΚΤΡΙΚΟ 3 ΣΕ 1

1200 WATT

Συμπεριλαμβάνει:

- ✓ Βασικό μηχάνημα ισχύος 1200W
- ✓ Εξαρτήματα:
 - Εξάρτημα κονταροπρίονο με λάμα 25cm
 - Εξάρτημα θαμνοκοπτικό
 - Εξάρτημα ψαλίδι μπορντούρας
 - Προέκταση 100cm
 - 3φτερο δίσκο Ø255mm & κεφαλή μεσινέζας
 - Ιμάντα ανάρτησης



ΕΞΑΡΤΗΜΑ ΚΟΝΤΑΡΟ-ΠΡΙΟΝΟ
Βάρος: 1,15kg
Μήκος: 115cm

ΚΩΔ.: 692135
ΤΙΜΗ: 65 €



ΠΡΟΕΚΤΑΣΗ ΚΟΝΤΑΡΟ-ΠΡΙΟΝΟΥ
Βάρος: 0,9kg
Μήκος: 100cm

ΚΩΔ.: 692137
ΤΙΜΗ: 21 €



ΕΞΑΡΤΗΜΑ ΘΑΜΝΟΚΟΠΤΙΚΟ
Βάρος: 1,275kg
Μήκος: 85cm

ΚΩΔ.: 692136
ΤΙΜΗ: 45 €



ΕΞΑΡΤΗΜΑ ΨΑΛΙΔΙ ΜΠΟΡΝΤΟΥΡΑΣ
Βάρος: 2,23kg
Μήκος: 135cm

ΚΩΔ.: 692120
ΤΙΜΗ: 80 €

ΚΩΔΙΚΟΣ	691091
ΙΣΧΥΣ (W)	1200
ΑΞΟΝΑΣ ΔΙΑΙΡΟΥΜ. (mm)	Ø 25
ΔΙΑΣΤΑΣ. ΣΥΣΚ. (mm)	220 x 330 x 1090
ΒΑΡΟΣ ΣΥΣΚ. (kg)	12
ΤΙΜΗ	265 €

ΠΟΛΥΜΗΧΑΝΗΜΑ BENZINΗΣ

Συμπεριλαμβάνει:

- ✓ Βασικό μηχάνημα 52cc
- ✓ Ισχύς 2Hp
- ✓ Εξαρτήματα:
 - Εξάρτημα κονταροπρίονο
 - Εξάρτημα θαμνοκοπτικό
 - Προέκταση 100cm
 - 3φτερο δίσκο Ø255mm & κεφαλή μεσινέζας
 - Ιμάντα ανάρτησης



Μήκος
110 cm
Βάρος
6,3 kg

3 ΣΕ 1

52cc
2.0Hp

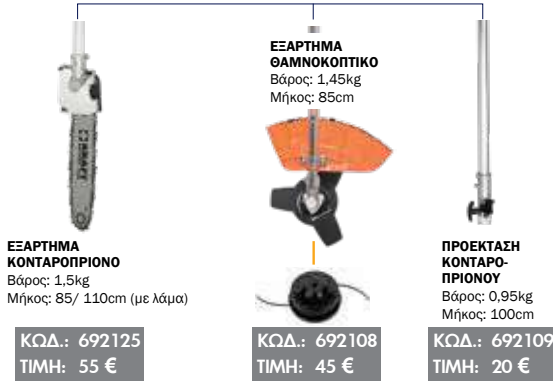

ΕΞΑΡΤΗΜΑ ΚΟΝΤΑΡΟΠΡΙΟΝΟ
Βάρος: 1,5kg
Μήκος: 85/ 110cm (με λάμα)

ΚΩΔ.: 692125
ΤΙΜΗ: 55 €

ΕΞΑΡΤΗΜΑ ΘΑΜΝΟΚΟΠΤΙΚΟ
Βάρος: 1,45kg
Μήκος: 85cm



ΚΩΔ.: 692108
ΤΙΜΗ: 45 €

ΠΡΟΕΚΤΑΣΗ ΚΟΝΤΑΡΟΠΡΙΟΝΟΥ
Βάρος: 0,95kg
Μήκος: 100cm

ΚΩΔ.: 692109
ΤΙΜΗ: 20 €

ΠΟΛΥΜΗΧΑΝΗΜΑ BENZINΗΣ

Συμπεριλαμβάνει:

- ✓ Βασικό μηχάνημα 52cc
- ✓ Ισχύς 3Hp
- ✓ Εξαρτήματα:
 - Εξάρτημα κονταροπρίονο με ρυθμιζόμενη κλίση κεφαλής
 - Εξάρτημα θαμνοκοπτικό
 - Προέκταση 100cm
 - 3φτερο δίσκο Ø255mm & κεφαλή μεσινέζας
 - Ιμάντα ανάρτησης



Μήκος
100 cm
Βάρος
5,9 kg

3 ΣΕ 1

52cc
3.0Hp



ΡΥΘΜΙΖΟΜΕΝΗ ΚΛΙΣΗ ΚΕΦΑΛΗΣ

ΕΞΑΡΤΗΜΑ ΚΟΝΤΑΡΟΠΡΙΟΝΟ
Βάρος: 1,9kg
Μήκος: 110cm

ΚΩΔ.: 692133
ΤΙΜΗ: 95 €

ΕΞΑΡΤΗΜΑ ΘΑΜΝΟΚΟΠΤΙΚΟ
Βάρος: 1,45kg
Μήκος: 85cm



ΚΩΔ.: 692108
ΤΙΜΗ: 45 €

ΠΡΟΕΚΤΑΣΗ ΚΟΝΤΑΡΟΠΡΙΟΝΟΥ
Βάρος: 0,95kg
Μήκος: 100cm

ΚΩΔ.: 692109
ΤΙΜΗ: 20 €

ΚΩΔΙΚΟΣ	691076	691034
ΙΣΧΥΣ (Hp/kW)	2,0 / 1,5	3,0 / 2,2
ΑΞΟΝΑΣ ΔΙΑΙΡΟΥΜ. (mm)	Ø 26	Ø 26
ΔΙΑΣΤΑΣ. ΣΥΣΚ. (mm)	288/100 x 325 x 1100	285/125 x 315 x 1070
ΒΑΡΟΣ ΣΥΣΚ. (kg)	13	16
ΤΙΜΗ	270 €	345 €

ΠΟΛΥΜΗΧΑΝΗΜΑ BENZINΗΣ

Συμπεριλαμβάνει:

- ✓ Βασικό μηχάνημα 52cc
- ✓ Ισχύς 2Hp
- ✓ Εξαρτήματα:
 - Εξάρτημα κονταροπρίονο
 - Εξάρτημα θαμνοκοπτικό
 - Εξάρτημα ψαλίδι μπορντούρας
 - Προέκταση 100cm
 - 3φτερο δίσκο Ø255mm & κεφαλή μεσινέζας
 - Ιμάντα ανάρτησης



Μήκος
110 cm
Βάρος
6,3 kg

4 ΣΕ 1

52cc
2.0Hp



ΕΞΑΡΤΗΜΑ ΚΟΝΤΑΡΟΠΡΙΟΝΟ
Βάρος: 1,5kg
Μήκος: 85/ 110cm (με λάμα)

ΚΩΔ.: 692125
ΤΙΜΗ: 55 €

ΠΡΟΕΚΤΑΣΗ ΚΟΝΤΑΡΟΠΡΙΟΝΟΥ
Βάρος: 0,95kg
Μήκος: 100cm

ΚΩΔ.: 692109
ΤΙΜΗ: 20 €

ΕΞΑΡΤΗΜΑ ΘΑΜΝΟΚΟΠΤΙΚΟ
Βάρος: 1,45kg
Μήκος: 85cm



ΚΩΔ.: 692108
ΤΙΜΗ: 45 €

ΕΞΑΡΤΗΜΑ ΨΑΛΙΔΙ ΜΠΟΡΝΤΟΥΡΑΣ
Βάρος: 2,23kg
Μήκος: 135cm

ΚΩΔ.: 692126
ΤΙΜΗ: 75 €

ΠΟΛΥΜΗΧΑΝΗΜΑ BENZINΗΣ

Συμπεριλαμβάνει:

- ✓ Βασικό μηχάνημα 52cc
- ✓ Ισχύς 3Hp
- ✓ Εξαρτήματα:
 - Εξάρτημα κονταροπρίονο με ρυθμιζόμενη κλίση κεφαλής
 - Εξάρτημα θαμνοκοπτικό
 - Εξάρτημα ψαλίδι μπορντούρας
 - Προέκταση 100cm
 - 3φτερο δίσκο Ø255mm & κεφαλή μεσινέζας
 - Ιμάντα ανάρτησης



Μήκος
100 cm
Βάρος
5,9 kg

4 ΣΕ 1

52cc
3.0Hp

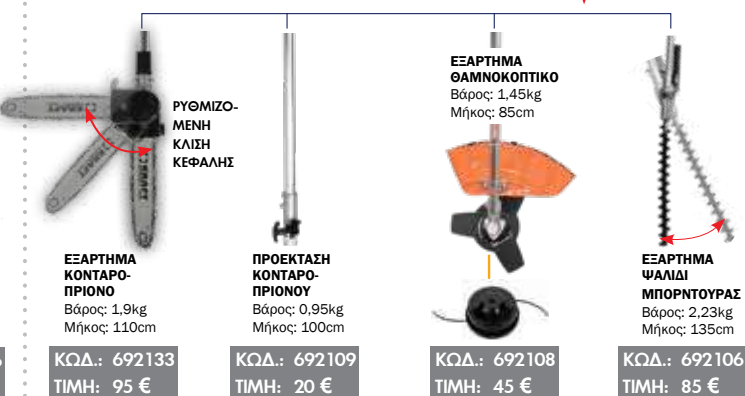

ΡΥΘΜΙΖΟΜΕΝΗ ΚΛΙΣΗ ΚΕΦΑΛΗΣ

ΕΞΑΡΤΗΜΑ ΚΟΝΤΑΡΟΠΡΙΟΝΟ
Βάρος: 1,9kg
Μήκος: 110cm

ΚΩΔ.: 692133
ΤΙΜΗ: 95 €

ΕΞΑΡΤΗΜΑ ΘΑΜΝΟΚΟΠΤΙΚΟ
Βάρος: 1,45kg
Μήκος: 85cm



ΚΩΔ.: 692108
ΤΙΜΗ: 45 €

ΕΞΑΡΤΗΜΑ ΨΑΛΙΔΙ ΜΠΟΡΝΤΟΥΡΑΣ
Βάρος: 2,23kg
Μήκος: 135cm

ΚΩΔ.: 692106
ΤΙΜΗ: 85 €

ΚΩΔΙΚΟΣ	691118	691074
ΙΣΧΥΣ (Hp/kW)	2,0 / 1,5	3,0 / 2,2
ΑΞΟΝΑΣ ΔΙΑΙΡΟΥΜ. (mm)	Ø 26	Ø 26
ΔΙΑΣΤΑΣ. ΣΥΣΚ. (mm)	288/100 x 325 x 1100	285/125 x 315 x 1070
ΒΑΡΟΣ ΣΥΣΚ. (kg)	15,8	16,5
ΤΙΜΗ	325 €	430 €

ΗΛΕΚΤΡΙΚΟ

710
WATT

ΜΗΚΟΣ
ΛΑΜΑΣ
25cm

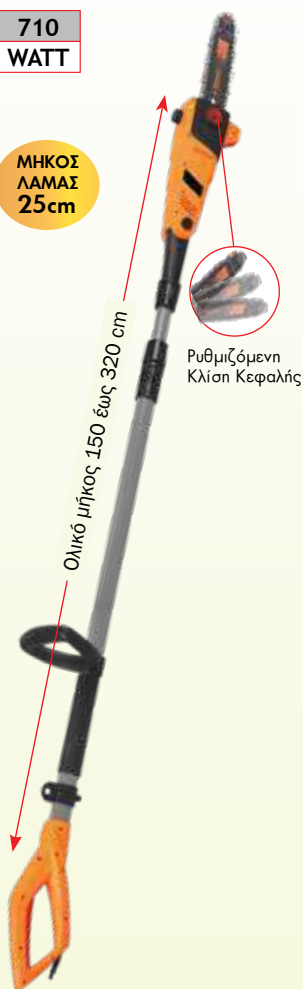

- ✓ Τηλεσκοπικός άξονας για πρόσβαση σε ψηλά σημεία
- ✓ Ρυθμιζόμενη κλίση κεφαλής 15°
- ✓ Αυτόματο σύστημα λίπανσης αλυσίδας

Περιλαμβάνει

- Ιμάντα ανάρτησης
- Κλειδί συναρμολόγησης
- Θήκη λάμας

ΚΩΔΙΚΟΣ	691062
ΙΣΧΥΣ (W)	710
ΜΗΚΟΣ ΛΑΜΑΣ (cm)	25
ΤΑΧΥΤ. ΑΛΥΣΙΔΑΣ (m/sec)	10,8
ΑΛΥΣΙΔΑ (mm)	3/8"x1,3
ΟΔΗΓΟΙ ΑΛΥΣΙΔΑΣ	40
ΟΛΙΚΟ ΜΗΚΟΣ (cm)	150 έως 320
ΔΙΑΣΤΑΣΕΙΣ ΣΥΣΚ.(mm)	150 x 210 x 1500
ΒΑΡΟΣ (Κ/Μ) (kg)	5,3 / 6
ΤΙΜΗ	128 €

BENZINOKINHTA

26cc
1.0Hp

26cc, οικονομικό, ελαφρύ, εύχρηστο & επεκτάσιμο

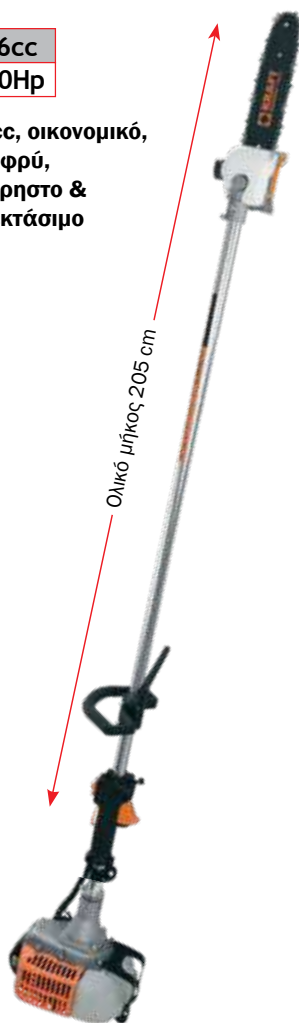

- ✓ Κινητήρας 26cc (1,0HP)

Περιλαμβάνει

- Ιμάντα ανάρτησης
- Κλειδί συναρμολόγησης
- Θήκη λάμας

ΠΡΟΕΚΤΑΣΗ (OPTIONAL)

Πρόεκταση 75cm
ΚΩΔ.: 692138 ΤΙΜΗ: 15 €

32.5cc
1.2Hp

32,5cc, διαιρούμενο, με προέκταση για πρόσβαση σε ψηλότερα σημεία

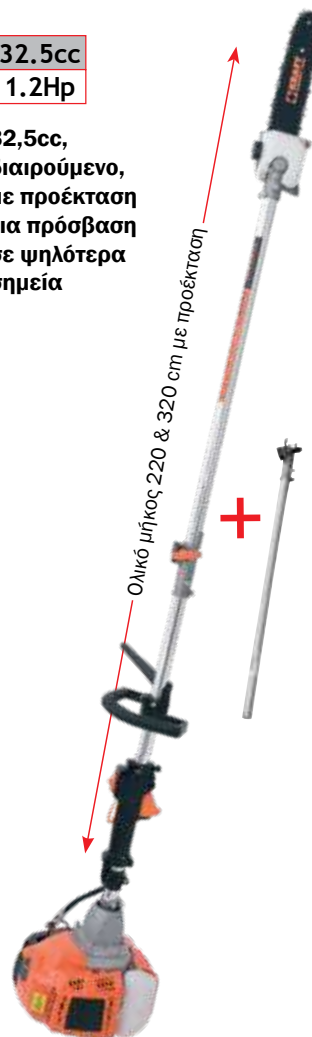

- ✓ Κινητήρας 32,5cc (1,2HP)
- ✓ Διαιρούμενος άξονας
- ✓ Με προέκταση άξονα 100cm

Περιλαμβάνει

- Προέκταση
- Ιμάντα ανάρτησης
- Κλειδί συναρμολόγησης
- Θήκη λάμας

52cc
3.0Hp

52cc, ισχυρό, με ρυθμιζόμενη κλίση κεφαλής και προέκταση άξονα για πρόσβαση σε ψηλότερα σημεία

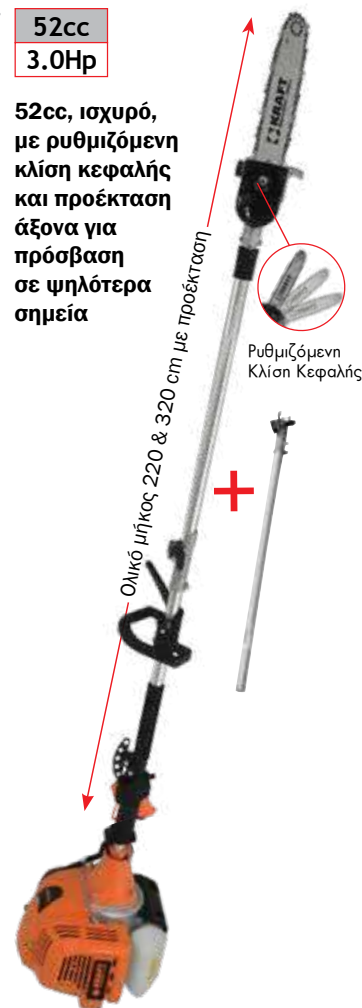

- ✓ Κινητήρας 52cc (3HP)
- ✓ Διαιρούμενος άξονας
- ✓ Με προέκταση άξονα 100cm

Περιλαμβάνει

- Προέκταση
- Ιμάντα ανάρτησης
- Κλειδί συναρμολόγησης
- Θήκη λάμας

ΜΗΚΟΣ ΛΑΜΑΣ	691099	691119	691035
ΚΥΒΙΣΜΟΣ (cc)	26	32,5	52
ΙΣΧΥΣ (Hp/kW)	1,0/0,7	1,2/0,85	3/2,2
ΜΗΚΟΣ ΛΑΜΑΣ (cm)	25	25	25
ΑΛΥΣΙΔΑ (mm)	3/8"x1,3	3/8"x1,3	3/8"x1,3
ΟΔΗΓΟΙ ΑΛΥΣΙΔΑΣ	39	39	39
ΔΙΑΣΤ. ΣΥΣΚ. (mm)	250 x 270 x 1780	288 x 325 x 1100	290 x 310 x 1080
ΒΑΡΟΣ ΚΟΝΤΑΡΟΠΡ. (kg)	5,6	7,0	7,0
ΒΑΡΟΣ ΠΡΟΕΚΤΑΣΗΣ (kg)	1,2	0,95	0,95
ΒΑΡΟΣ ΣΥΣΚΕΥΑΣΙΑΣ (kg)	7,9	10	11
ΤΙΜΗ	180 €	230 €	285 €

12 VOLT

- Ελαιοραβδιστικό με κινητήρα 12V με ράβδους από ανθρακονήματα και τηλεσκοπικό κοντάρι αλουμινίου
- Κατάλληλο για χρήση με 12V μπαταρίες αργής εκφόρτισης ή με γεννήτρια DC (δυναμό) 12-14V
- Συνοδεύεται με καλώδιο 15 μέτρων, ακροδέκτες σύνδεσης και προέκταση προστασίας καλωδίου

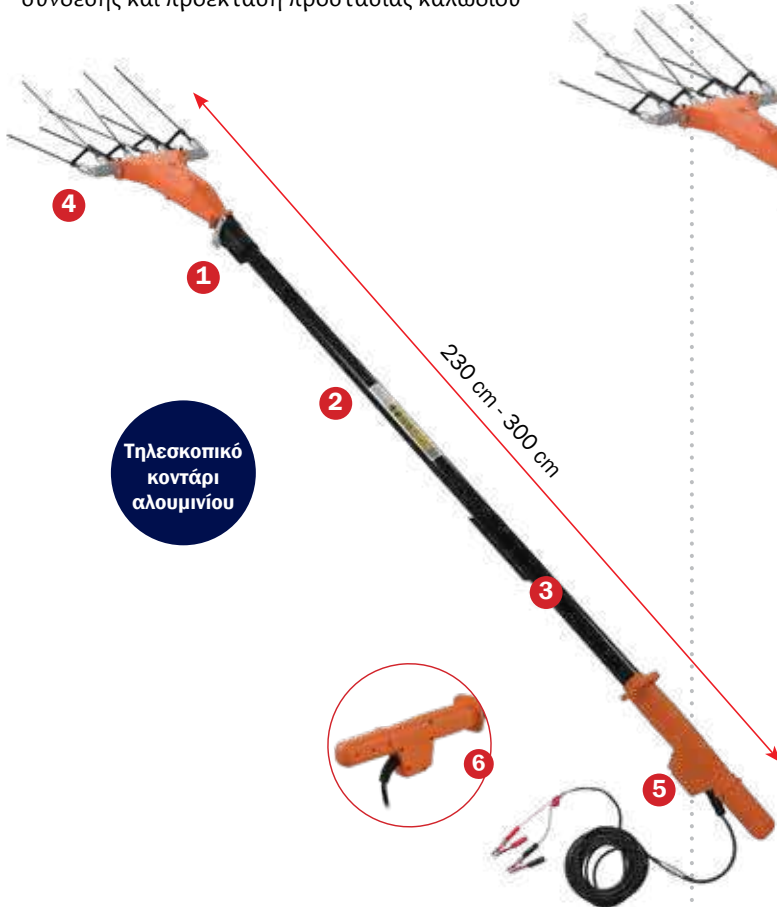

- 1 Κινητήρας 12V
- 2 Τηλεσκοπικό κοντάρι αλουμινίου
- 3 Εσωτερικό καλώδιο σπирάλ για εύκολη κύλιση κονταριού
- 4 Βιδωτά ανθρακονήματα εύκολης και γρήγορης αλλαγής, χωρίς άνοιγμα κεφαλής
- 5 Εργονομική λαβή με διακόπτη ON/OFF
- 6 Προέκταση προστασίας καλωδίου

34 VOLT

- Ελαιοραβδιστικό με ισχυρό κινητήρα 34V με ράβδους από ανθρακονήματα και μακρύ τηλεσκοπικό κοντάρι αλουμινίου
- Κατάλληλο για χρήση με 12V μπαταρίες αργής εκφόρτισης
- Συνοδεύεται με καλώδιο 15 μέτρων, μετατροπέα Inverter 12V σε 34V, ακροδέκτες σύνδεσης και προέκταση προστασίας καλωδίου

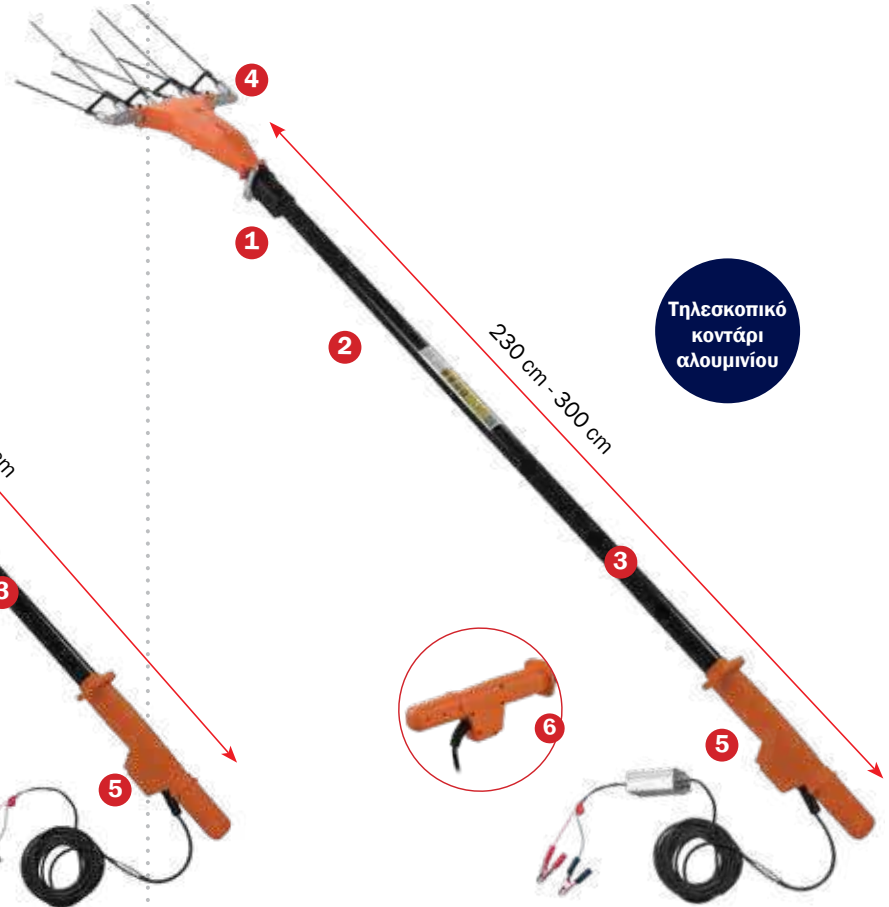

- 1 Κινητήρας 34V
- 2 Τηλεσκοπικό κοντάρι αλουμινίου
- 3 Εσωτερικό καλώδιο σπирάλ για εύκολη κύλιση κονταριού
- 4 Βιδωτά ανθρακονήματα εύκολης και γρήγορης αλλαγής, χωρίς άνοιγμα κεφαλής
- 5 Εργονομική λαβή με διακόπτη ON/OFF
- 6 Προέκταση προστασίας καλωδίου

ΚΩΔΙΚΟΣ	691098	691087
ΤΑΣΗ (V)	12	34
ΙΣΧΥΣ max. (W)	240	350
ΜΗΚΟΣ (cm)	230 - 300	230 - 300
ΤΑΧΥΤΗΤΑ (rpm)	1000	1000
ΠΛΑΤΟΣ ΕΡΓΑΣΙΑΣ (mm)	280	280
ΜΗΚΟΣ ΚΑΛΩΔΙΟΥ (mm)	15	15
ΔΙΑΣΤ. ΣΥΣΚ. (mm)	1930 x 285/55 x 110	1420 x 295/60 x 110
ΒΑΡΟΣ (ΧΩΡΙΣ ΚΑΛΩΔΙΟ) (kg)	3,4	4,0
ΒΑΡΟΣ ΣΥΣΚΕΥΑΣΙΑΣ (kg)	7,3	7,8
ΤΙΜΗ	410 €	515 €

ΨΑΛΙΔΙ ΚΛΑΔΕΜΑΤΟΣ ΜΠΑΤΑΡΙΑΣ ΛΙΘΙΟΥ 16,8 V (1x2.5Ah)

- ✓ Δυνατότητα κοπής έως 28mm με 2 σκάλες ρύθμισης
- ✓ Ισχυρό επαγωγικό (brushless) μοτέρ
- ✓ Με μία μπαταρία 2,5 Ah
- ✓ Λεπίδες από ειδικό μίγμα ατσαλιού τύπου SK5 για μεγάλη αντοχή και καθαρές κοπές
- ✓ Φορτιστής ταυτόχρονης φόρτισης 2 μπαταριών

ΚΩΔΙΚΟΣ	691111
ΤΑΣΗ (V)	16,8
ΙΚΑΝ. ΚΟΠΗΣ (mm)	Ø 1-28
ΔΙΑΣΤ. ΣΥΣΚ. (mm)	590 x 420 x 260
ΒΑΡΟΣ (Κ/Μ) (kg)	0,9 / 1,82
ΤΙΜΗ	155 €

Περιλαμβάνει 1 μπαταρία λιθίου 2.5Ah, 1 φορτιστή, βαλιτσάκι μεταφοράς



28mm Max.



ΨΑΛΙΔΙ ΚΛΑΔΕΜΑΤΟΣ ΜΠΑΤΑΡΙΑΣ ΛΙΘΙΟΥ 16,8 V (2x2.5Ah)

- ✓ Δυνατότητα κοπής έως 28mm με 2 σκάλες ρύθμισης
- ✓ Ισχυρό επαγωγικό (brushless) μοτέρ
- ✓ Με δύο μπαταρίες 2,5 Ah
- ✓ Λεπίδες από ειδικό μίγμα ατσαλιού τύπου SK5 για μεγάλη αντοχή και καθαρές κοπές
- ✓ Άνω λεπίδα με επικάλυψη Teflon για μείωση τριβών, καλύτερες κοπές, μικρότερη καταπόνηση του μοτέρ, αύξηση απόδοσης και διάρκειας ζωής του εργαλείου
- ✓ Φορτιστής ταυτόχρονης φόρτισης 2 μπαταριών

ΚΩΔΙΚΟΣ	691112
ΤΑΣΗ (V)	16,8
ΙΚΑΝ. ΚΟΠΗΣ (mm)	Ø 1-28
ΔΙΑΣΤ. ΣΥΣΚ. (mm)	590 x 420 x 260
ΒΑΡΟΣ (Κ/Μ) (kg)	0,9 / 2,06
ΤΙΜΗ	198 €

Περιλαμβάνει 2 μπαταρίες λιθίου 2.5Ah, 1 φορτιστή, βαλιτσάκι μεταφοράς

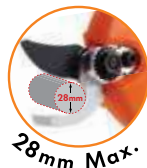

28mm Max.



ΨΑΛΙΔΙ ΚΛΑΔΕΜΑΤΟΣ ΜΠΑΤΑΡΙΑΣ ΛΙΘΙΟΥ 21 V (2x2.5Ah)

- ✓ Δυνατότητα κοπής έως 40mm με 2 σκάλες ρύθμισης
- ✓ Ισχυρό επαγωγικό (brushless) μοτέρ
- ✓ Με δύο μπαταρίες 2,5 Ah
- ✓ Λεπίδες από ειδικό μίγμα ατσαλιού τύπου SK5 για μεγάλη αντοχή και καθαρές κοπές
- ✓ Επιλογή προοδευτικής κοπής
- ✓ Φορτιστής ταυτόχρονης φόρτισης 2 μπαταριών

ΚΩΔΙΚΟΣ	691113
ΤΑΣΗ (V)	21
ΙΚΑΝ. ΚΟΠΗΣ (mm)	Ø 1-40
ΔΙΑΣΤ. ΣΥΣΚ. (mm)	480 x 340 x 315
ΒΑΡΟΣ (Κ/Μ) (kg)	1,3 / 2,86
ΤΙΜΗ	270 €

Περιλαμβάνει 2 μπαταρίες λιθίου 2.5Ah, 1 φορτιστή, βαλιτσάκι μεταφοράς

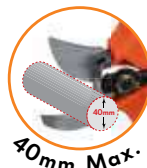

40mm Max.



Προέκταση για Ψαλίδι Κλαδέματος (κατάλληλο για κωδ.: 691113)

ΚΩΔΙΚΟΣ	ΤΙΜΗ
692139	85 €



ΨΑΛΙΔΙ ΚΛΑΔΕΜΑΤΟΣ ΜΠΑΤΑΡΙΑΣ ΛΙΘΙΟΥ 16,8 V (2x2.6Ah) HEAVY DUTY

- ✓ Δυνατότητα κοπής έως 28mm με 2 σκάλες ρύθμισης
- ✓ Ισχυρό επαγωγικό (brushless) μοτέρ
- ✓ Με δύο μπαταρίες 2,6 Ah
- ✓ Λεπίδες από ειδικό μίγμα ατσαλιού τύπου SK5 για μεγάλη αντοχή και καθαρές κοπές
- ✓ Αισθητήρας προστασίας δακτύλων (Anti-cut)
- ✓ Φορτιστής ταυτόχρονης φόρτισης 2 μπαταριών

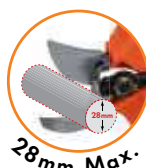

28mm Max.

ΠΡΟΣΤΑΤΕΥΤΙΚΟ ΔΑΚΤΥΛΩΝ ANTI-CUT

ΚΩΔΙΚΟΣ	691092
ΤΑΣΗ (V)	16,8
ΙΚΑΝ. ΚΟΠΗΣ (mm)	∅ 1-28
ΒΑΡΟΣ ΕΡΓΑΛΕΙΟΥ (kg)	0,75
ΒΑΡΟΣ ΕΡΓΑΛΕΙΟΥ (με μπατ.) (kg)	0,96
ΒΑΡΟΣ ΣΥΣΚ. (kg)	3,00
ΔΙΑΣΤ. ΣΥΣΚ. (mm)	380 x 275 x 165
ΤΙΜΗ	270 €

Περιλαμβάνει 2 μπαταρίες λιθίου 2.6Ah, 1 φορτιστή, στιβαρό βαλιτσάκι μεταφοράς



βαλιτσάκι μεταφοράς

2 μπαταρίες λιθίου 2.6Ah

φορτιστής δύο μπαταριών

ΨΑΛΙΔΙ ΚΛΑΔΕΜΑΤΟΣ ΜΠΑΤΑΡΙΑΣ ΛΙΘΙΟΥ 16,8 V (2x4.5Ah) HEAVY DUTY

- ✓ Δυνατότητα κοπής έως 35mm με 2 σκάλες ρύθμισης
- ✓ Ισχυρό επαγωγικό (brushless) μοτέρ
- ✓ Με δύο μπαταρίες 4,5 Ah
- ✓ Λεπίδες από ειδικό μίγμα ατσαλιού τύπου SK5 για μεγάλη αντοχή και καθαρές κοπές
- ✓ Αισθητήρας προστασίας δακτύλων (Anti-cut)
- ✓ Επιλογή προοδευτικής κοπής
- ✓ Φορτιστής ταυτόχρονης φόρτισης 2 μπαταριών

NEO

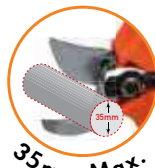

35mm Max.

ΠΡΟΣΤΑΤΕΥΤΙΚΟ ΔΑΚΤΥΛΩΝ ANTI-CUT

ΕΠΙΛΟΓΗ ΠΡΟΟΔΕΥΤΙΚΗΣ ΚΟΠΗΣ

ΚΩΔΙΚΟΣ	691125
ΤΑΣΗ (V)	16,8
ΙΚΑΝ. ΚΟΠΗΣ (mm)	∅ 1-35
ΒΑΡΟΣ ΕΡΓΑΛΕΙΟΥ (kg)	0,75
ΒΑΡΟΣ ΕΡΓΑΛΕΙΟΥ (με μπατ.) (kg)	1,08
ΒΑΡΟΣ ΣΥΣΚ. (kg)	2,20
ΔΙΑΣΤ. ΣΥΣΚΕΥΑΣΙΑΣ (mm)	320 x 240 x 100
ΤΙΜΗ	385 €

Περιλαμβάνει 2 μπαταρίες λιθίου 4.5Ah, 1 φορτιστή, βαλιτσάκι μεταφοράς



βαλιτσάκι μεταφοράς

2 μπαταρίες λιθίου 4.5Ah

φορτιστής δύο μπαταριών

ΑΝΤΑΛΛΑΚΤΙΚΑ ΓΙΑ ΨΑΛΙΔΙΑ ΜΠΑΤΑΡΙΑΣ

Ψαλίδι Κλαδέματος	Μπαταρία	Φορτιστής
κωδ.: 691111	κωδ.: 692141 τιμή: 40€	κωδ.: 692143 τιμή: 15€
κωδ.: 691112	κωδ.: 692141 τιμή: 40€	κωδ.: 692143 τιμή: 15€
κωδ.: 691113	κωδ.: 692142 τιμή: 47€	κωδ.: 692144 τιμή: 15€
κωδ.: 691092	κωδ.: 621290 τιμή: 47€	κωδ.: 621291 τιμή: 25€
κωδ.: 691125	κωδ.: 621297 τιμή: 75€	κωδ.: 621291 τιμή: 25€

ΘΗΚΗ ΜΕΣΗΣ ΓΙΑ ΨΑΛΙΔΙΑ ΚΛΑΔΕΜΑΤΟΣ



ΚΩΔΙΚΟΣ	ΤΙΜΗ
692140	12 €

ΚΛΑΔΕΥΤΙΚΑ ΑΛΥΣΟΠΡΙΟΝΑ ΒΕΝΖΙΝΗΣ

25.4cc
1.0Hp



25.4cc
1.0Hp



- Λάμα carving
- Αλυσίδα 1/4"

25.4cc
1.0Hp

WALBRO OREGON



- Καρμπυρατέρ WALBRO
- Αλυσίδα και λάμα OREGON
- Αντικραδασμική λαβή

ΚΩΔΙΚΟΣ	691102	691109	691070
ΜΗΚΟΣ ΛΑΜΑΣ (cm)	25	25	25
ΚΥΒΙΣΜΟΣ (cc/Hp)	25,4/1,0	25,4/1,0	25,4/1,0
ΑΛΥΣΙΔΑ (mm)	3/8" x 1,3	1/4" x 1,3	3/8" x 1,3
ΟΔΗΓΟΙ ΑΛΥΣΙΔΑΣ	40	60	40
ΔΙΑΣΤΑΣΕΙΣ ΣΥΣΚ. (mm)	325 x 255 x 255	300 x 230 x 240	325 x 255 x 255
ΒΑΡΟΣ (ΧΩΡΙΣ ΛΑΜΑ & ΑΛΥΣ.) (kg)	3,25	3,4	3,25
ΤΙΜΗ	150 €	165 €	180 €

ΑΛΥΣΟΠΡΙΟΝΑ ΒΕΝΖΙΝΗΣ ΓΕΝΙΚΗΣ ΧΡΗΣΗΣ

46cc
2.4Hp



56cc
3.0Hp



61.5cc
3.8Hp



ΚΩΔΙΚΟΣ	691044	691045	691110
ΜΗΚΟΣ ΛΑΜΑΣ (cm)	45	50	50
ΚΥΒΙΣΜΟΣ (cc/Hp)	46/2,4	56/3,0	61,5/3,8
ΑΛΥΣΙΔΑ (mm)	0,325" x 1,5	0,325" x 1,5	0,325" x 1,5
ΟΔΗΓΟΙ ΑΛΥΣΙΔΑΣ	72	76	76
ΔΙΑΣΤΑΣΕΙΣ ΣΥΣΚ. (mm)	480 x 260 x 280	480 x 260 x 280	505 x 255 x 290
ΒΑΡΟΣ (ΧΩΡΙΣ ΛΑΜΑ & ΑΛΥΣ.) (kg)	5,5	5,5	6,9
ΤΙΜΗ	160 €	170 €	220 €

46cc
2.4Hp



WALBRO OREGON

- Καρμπυρατέρ WALBRO
- Αλυσίδα και λάμα OREGON
- Αντικραδασμική λαβή
- Εύκολη εκκίνηση easy on

56cc
3.0Hp



WALBRO OREGON

- Καρμπυρατέρ WALBRO
- Αλυσίδα και λάμα OREGON
- Αντικραδασμική λαβή
- Εύκολη εκκίνηση easy on

ΚΩΔΙΚΟΣ	691101	691085
ΜΗΚΟΣ ΛΑΜΑΣ (cm)	45	50
ΚΥΒΙΣΜΟΣ (cc/Hp)	46/2,4	56/3,0
ΑΛΥΣΙΔΑ (mm)	0,325" x 1,5	0,325" x 1,5
ΟΔΗΓΟΙ ΑΛΥΣΙΔΑΣ	72	78
ΔΙΑΣΤΑΣΕΙΣ ΣΥΣΚ. (mm)	480 x 260 x 280	480 x 280 x 260
ΒΑΡΟΣ (ΧΩΡΙΣ ΛΑΜΑ & ΑΛΥΣ.) (kg)	5,5	5,5
ΤΙΜΗ	205 €	220 €

ΗΛΕΚΤΡΙΚΑ ΑΛΥΣΟΠΡΙΟΝΑ



ΚΩΔΙΚΟΣ	691071	691041	69226
ΜΗΚΟΣ ΛΑΜΑΣ (cm)	40	45	45
ΙΣΧΥΣ (W)	1800	2400	2400
ΑΛΥΣΙΔΑ (mm)	3/8" x 1,3	3/8" x 1,3	3/8" x 1,3
ΟΔΗΓΟΙ ΑΛΥΣΙΔΑΣ	57	62	62
ΔΙΑΣΤΑΣΕΙΣ ΣΥΣΚ. (mm)	480 x 275 x 240	470 x 260 x 230	510 x 270 x 210
ΒΑΡΟΣ (ΧΩΡΙΣ ΛΑΜΑ & ΑΛΥΣ.) (kg)	4,5	4,6	5,3
ΤΙΜΗ	105 €	145 €	160 €

Κλαδευτικό Αλυσοπρίονο Μπαταρίας Λιθίου

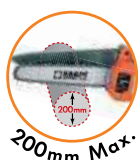

Το κλαδευτικό αλυσοπρίονο μπαταρίας λιθίου διαθέτει:

- ✓ Λάμα 20cm
- ✓ Αλυσίδα 1/4"
- ✓ Σύστημα αυτόματης λίπανσης αλυσίδας
- ✓ Φορτιστή για δύο μπαταρίες
- ✓ Με μια ή δύο μπαταρίες 4 Ah ανάλογα τον κωδικό
- ✓ Μοτέρ Brushless
- ✓ Οθόνη LCD ένδειξης υπόλοιπου μπαταρίας
- ✓ Εργονομική λαβή και βολική κατανομή του βάρους για χρήση με το ένα ή με τα δύο χέρια
- ✓ Βάρος μόλις 2,1kg με πλήρες εξοπλισμό

ΚΩΔΙΚΟΣ	691114	691115
	1 ΜΠΑΤΑΡΙΑ 4.0Ah	2 ΜΠΑΤΑΡΙΑΣ 4.0Ah
ΤΑΣΗ (V)	21	
ΙΚΑΝ. ΚΟΠΗΣ (mm)	Ø 200	
ΜΗΚΟΣ ΛΑΜΑΣ (mm)	200	
ΑΛΥΣΙΔΑ (mm)	1/4" x 1,1	
ΟΔΗΓΟΙ ΑΛΥΣΙΔΑΣ	47	
ΟΛΙΚΟ ΜΗΚΟΣ ΕΡΓ. (ΛΑΜΑ&ΜΠΑΤ.) (cm)	52,5	
ΒΑΡΟΣ ΕΡΓΑΛΕΙΟΥ (ΜΕ ΜΠΑΤΑΡΙΑ - ΛΑΜΑ - ΑΛΥΣΙΔΑ - ΛΑΔΙ) (kg)	2,1	
ΒΑΡΟΣ ΣΥΣΚΕΥΑΣΙΑΣ (kg)	4,15	4,75
ΔΙΑΣΤ. ΣΥΣΚ. (mm)	525 x 290 x 140	
ΤΙΜΗ	230 €	285 €

Περιλαμβάνει φορτιστή, αλυσίδα 1/4" x 1,1mm, πρακτική βαλίτσα μεταφοράς και μια ή δύο μπαταρίες ανάλογα με τον κωδικό

ΑΝΤΑΛΛΑΚΤΙΚΗ ΜΠΑΤΑΡΙΑ
21V 4Ah

ΚΩΔΙΚΟΣ	ΤΙΜΗ
692145	59 €



ΑΝΤΑΛΛΑΚΤΙΚΟΣ ΦΟΡΤΙΣΤΗΣ
21V

ΚΩΔΙΚΟΣ	ΤΙΜΗ
692146	17 €



ΚΩΔΙΚΟΣ	ΠΕΡΙΓΡΑΦΗ	ΤΙΜΗ
692150	ΛΑΜΑ	15 €
692151	ΑΛΥΣΙΔΑ	12 €

2300W
7 ton.

- Για ξύλα με μήκος έως 52 cm



Εξοπλισμένο με κλωβό ασφαλείας όπως απαιτείται από τα νέα ευρωπαϊκά πρότυπα ασφαλείας



ΑΝΤΑΛΛΑΚΤΙΚΟ ΕΞΑΡΤΗΜΑ

Σταυρωτή κεφαλή κοπής (προαιρετικά)
ΚΩΔ.: 692124 ΤΙΜΗ: 22 €



ΚΩΔΙΚΟΣ	691042
ΔΥΝΑΜΗ ΣΧΙΣΙΜΑΤΟΣ (ton.)	7
ΙΣΧΥΣ (W)	2300
ΤΑΣΗ (V)	230
ΜΗΚΟΣ ΞΥΛΟΥ (cm)	20 - 52
ΔΙΑΜΕΤΡΟΣ ΞΥΛΟΥ (cm)	5 - 25
ΧΩΡΗΤΙΚ. ΛΑΔΙΟΥ (Lt.)	3,5
ΜΗΚΟΣ ΜΗΧΑΝΗΜΑΤΟΣ (mm)	1160
ΔΙΑΣΤΑΣΕΙΣ ΣΥΣΚΕΥΑΣΙΑΣ (mm)	940 x 270 x 505
ΒΑΡΟΣ (Κ/Μ) (Kg)	45 / 59
ΤΙΜΗ	615 €

3000W
11 ton.

- Για ξύλα με μήκος έως 104 cm



Διαθέτει ρόδες μεταφοράς

ΚΩΔΙΚΟΣ	691066
ΔΥΝΑΜΗ ΣΧΙΣΙΜΑΤΟΣ (ton.)	11
ΙΣΧΥΣ (W)	3000
ΤΑΣΗ (V)	230
ΜΗΚΟΣ ΞΥΛΟΥ max. (cm)	56-104
ΔΙΑΜΕΤΡΟΣ ΞΥΛΟΥ max. (cm)	10-30
ΧΩΡΗΤΙΚ. ΛΑΔΙΟΥ (Lt.)	7
ΥΨΟΣ ΜΗΧΑΝΗΜΑΤΟΣ (mm)	2280
ΔΙΑΣΤΑΣΕΙΣ ΣΥΣΚΕΥΑΣΙΑΣ (mm)	1700 x 500 x 755
ΒΑΡΟΣ (Κ/Μ) (Kg)	173,4 / 183,4
ΤΙΜΗ	1.630 €

ΤΡΟΧΙΣΤΙΚΟ ΑΛΥΣΙΔΑΣ

85 WATT



- ✓ Εξοικονόμηση χρόνου τροχίσματος
- ✓ Αυτόματη μετακίνηση αλυσίδας (χωρίς χρήση μέγγενης)

ΚΩΔΙΚΟΣ	691010
ΜΟΤΕΡ (W)	85
ΣΤΡΟΦΕΣ (rpm)	5000
ΔΙΣΚΟΣ (mm)	∅ 104 x 3,2 x 22,3
ΔΙΑΣΤ. ΣΥΣΚ. (mm)	220 x 170 x 270
ΒΑΡΟΣ (Κ/Μ) (kg)	2,6 / 2,9
ΤΙΜΗ	70 €

ΗΛΕΚΤΡΙΚΑ ΨΑΛΙΔΙΑ ΜΠΟΡΝΤΟΥΡΑΣ

600 WATT



ΚΩΔΙΚΟΣ	691052
ΙΣΧΥΣ (W)	600
ΣΤΡΟΦΕΣ (rpm)	1400
ΜΗΚΟΣ ΛΑΜΑΣ (cm)	61
ΑΠΟΣΤΑΣΗ ΔΟΝΤΙΩΝ (mm)	20
ΔΙΑΣΤΑΣΕΙΣ ΣΥΣΚ. (mm)	200 x 180 x 1120
ΒΑΡΟΣ (Κ/Μ) (kg)	3,2 / 3,7
ΤΙΜΗ	98 €

600 WATT



- ✓ Περιστρεφόμενη λαβή
- ✓ Λάμα κοπής διπλή Laser Cut

ΚΩΔΙΚΟΣ	691053
ΙΣΧΥΣ (W)	600
ΣΤΡΟΦΕΣ (rpm)	1500
ΜΗΚΟΣ ΛΑΜΑΣ (cm)	61
ΑΠΟΣΤΑΣΗ ΔΟΝΤΙΩΝ (mm)	24
ΔΙΑΣΤΑΣΕΙΣ ΣΥΣΚ. (mm)	210 x 185 x 1110
ΒΑΡΟΣ (Κ/Μ) (kg)	3,6 / 4,27
ΤΙΜΗ	112 €

600 WATT

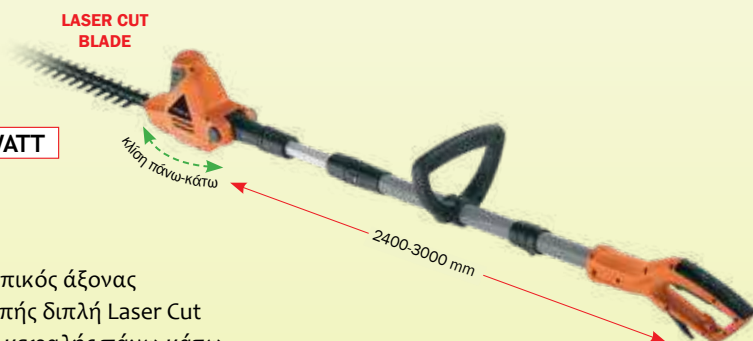

- ✓ Τηλεσκοπικός άξονας
- ✓ Λάμα κοπής διπλή Laser Cut
- ✓ Ρύθμιση κεφαλής πάνω-κάτω

ΚΩΔΙΚΟΣ	691051
ΙΣΧΥΣ (W)	600
ΣΤΡΟΦΕΣ (rpm)	1650
ΜΗΚΟΣ ΛΑΜΑΣ (cm)	51
ΑΠΟΣΤΑΣΗ ΔΟΝΤΙΩΝ (mm)	20
ΔΙΑΣΤΑΣΕΙΣ ΣΥΣΚ. (mm)	230 x 110 x 1050
ΒΑΡΟΣ (Κ/Μ) (kg)	4,3 / 5,64
ΤΙΜΗ	125 €

ΒΕΝΖΙΝΟΚΙΝΗΤΑ ΨΑΛΙΔΙΑ ΜΠΟΡΝΤΟΥΡΑΣ

25.4cc
1.2Hp



ΚΩΔΙΚΟΣ	691015
ΚΥΒΙΣΜΟΣ / ΙΣΧΥΣ (Hp/cc)	25,4 / 1,2
ΜΗΚΟΣ ΛΑΜΑΣ (cm)	61
ΝΤΕΠΟΖΙΤΟ (Lt)	0,6
ΙΚΑΝΟΤΗΤΑ ΚΟΠΗΣ (mm)	28
ΔΙΑΣΤΑΣΕΙΣ ΣΥΣΚ. (mm)	250 x 230 x 1090
ΒΑΡΟΣ (Κ/Μ) (kg)	6,8 / 7,2
ΤΙΜΗ	200 €

25.4cc
1.0Hp



ΚΩΔΙΚΟΣ	691054
ΚΥΒΙΣΜΟΣ / ΙΣΧΥΣ (Hp/cc)	25,4 / 1,0
ΜΗΚΟΣ ΛΑΜΑΣ (cm)	80
ΝΤΕΠΟΖΙΤΟ (Lt)	0,45
ΙΚΑΝΟΤΗΤΑ ΚΟΠΗΣ (mm)	28
ΔΙΑΣΤΑΣΕΙΣ ΣΥΣΚ. (mm)	250 x 220 x 1360
ΒΑΡΟΣ (Κ/Μ) (kg)	6,3 / 8,2
ΤΙΜΗ	270 €

ΗΛΕΚΤΡΙΚΕΣ ΜΗΧΑΝΕΣ ΓΚΑΖΟΝ



1300 / WATT

- ✓ Ρυθμιζόμενη κοπή 20/30/40/50/60/70 mm (κεντρική ρύθμιση με μοχλό)
- ✓ Χωρητικότητα κάδου 35 lt.



1800 / WATT

- ✓ Ρυθμιζόμενη κοπή 20/30/40/50/60/70 mm (κεντρική ρύθμιση με μοχλό)
- ✓ Χωρητικότητα κάδου 50 lt.

ΚΩΔΙΚΟΣ	691030	691031
ΙΣΧΥΣ (W)	1300	1800
ΠΛΑΤΟΣ ΚΟΠΗΣ (cm)	33	40
ΡΥΘΜΙΖΟΜΕΝΗ ΚΟΠΗ (mm)	20 - 70 (κεντρική ρύθμιση)	20 - 70 (κεντρική ρύθμιση)
ΧΩΡΗΤΙΚΟΤΗΤΑ ΚΑΔΟΥ (Lt.)	35	50
ΔΙΑΣΤΑΣΕΙΣ ΣΥΣΚ. (mm)	630 x 380 x 630	735 x 455 x 370
ΒΑΡΟΣ (Κ/Μ) (kg)	9 / 10,5	13 / 14,5
ΤΙΜΗ	135 €	230 €

1200 / WATT

- ✓ Κάδος συλλογής 30 lt.
- ✓ Ρυθμιζόμενο ύψος κοπής 5 θέσεων η ρύθμιση γίνεται με κεντρικό μοχλό
- ✓ Αναδιπλούμενη λαβή για εύκολη αποθήκευση
- ✓ Τροχοί: Ø 140 εμπρός & Ø 160 πίσω



NEO

1500 / WATT

- ✓ Κάδος συλλογής 40 lt.
- ✓ Ρυθμιζόμενο ύψος κοπής 5 θέσεων, η ρύθμιση γίνεται με κεντρικό μοχλό
- ✓ Αναδιπλούμενη λαβή για εύκολη αποθήκευση
- ✓ Τροχοί: Ø 140 εμπρός & "XL" Ø 180 πίσω



NEO

1800 / WATT

- ✓ Εύχρηστος διακόπτης εκκίνησης (μεταλλική μπάρα)
- ✓ Κάδος συλλογής 50 lt.
- ✓ Ισχυρός κινητήρας και νέας τεχνολογίας μετάδοσης κίνησης
- ✓ Ρυθμιζόμενο ύψος κοπής 11 θέσεων, η ρύθμιση γίνεται με κεντρικό μοχλό
- ✓ Αναδιπλούμενη λαβή για εύκολη αποθήκευση
- ✓ "XXL" Τροχοί: Ø 160 εμπρός & Ø 210 πίσω



NEO

ΚΩΔΙΚΟΣ	691122	691123	691124
ΙΣΧΥΣ (W)	1200	1500	1800
ΠΛΑΤΟΣ ΚΟΠΗΣ (cm)	32	36	42
ΡΥΘΜΙΖΟΜΕΝΗ ΚΟΠΗ (mm)	25 - 65 (κεντρική ρύθμιση)	25 - 65 (κεντρική ρύθμιση)	25 - 85 (κεντρική ρύθμιση)
ΧΩΡΗΤΙΚΟΤΗΤΑ ΚΑΔΟΥ (Lt.)	30	40	50
ΔΙΑΣΤΑΣΕΙΣ ΣΥΣΚ. (mm)	650 x 380 x 325	700 x 460 x 355	770 x 530 x 370
ΒΑΡΟΣ (Κ/Μ) (kg)	8,5 / 10	11,5 / 13,5	13,5 / 15,3
ΤΙΜΗ	165 €	185 €	250 €

ΒΕΝΖΙΝΟΚΙΝΗΤΕΣ ΜΗΧΑΝΕΣ ΓΚΑΖΟΝ



145cc
OHV 3 σε 1
Ωθούμενη

1. Συλλογή σε κάδο
2. Κοπή σε χορτολίπασμα (mulching)
3. Εξαγωγή και εναπόθεση στη διαδρομή κοπής



170cc
OHV 4 σε 1
Αυτοκινούμενη

1. Συλλογή σε κάδο
2. Κοπή σε χορτολίπασμα (mulching)
3. Εξαγωγή και εναπόθεση στη διαδρομή κοπής
4. Πλευρική εξαγωγή

ΚΩΔΙΚΟΣ	691095 (ωθούμενη)	691145 (αυτοκινούμενη)
ΚΥΒΙΣΜΟΣ (cc OHV)	145	170
ΠΛΑΤΟΣ ΚΟΠΗΣ (cm)	42	48
ΣΑΞΙ	Μεταλλικό	Μεταλλικό
ΡΥΘΜΙΖΟΜΕΝΗ ΚΟΠΗ (mm)	25 έως 75 (κεντρική ρύθμιση με μοχλό)	25 έως 75 (κεντρική ρύθμιση με μοχλό)
ΧΩΡΗΤΙΚΟΤΗΤΑ ΚΑΔΟΥ (Lt.)	40	65
ΔΙΑΣΤΑΣΕΙΣ ΣΥΣΚ. (mm)	720 x 520 x 460	780 x 570 x 440
ΒΑΡΟΣ (Κ/Μ) (kg)	23 / 26	33 / 36
ΤΙΜΗ	440 €	570 €



173cc
OHV 4 σε 1
Αυτοκινούμενη

1. Συλλογή σε κάδο
2. Κοπή σε χορτολίπασμα (mulching)
3. Εξαγωγή και εναπόθεση στη διαδρομή κοπής
4. Πλευρική εξαγωγή

ΚΩΔΙΚΟΣ	691079 (αυτοκινούμενη)
ΚΥΒΙΣΜΟΣ (cc OHV)	173
ΠΛΑΤΟΣ ΚΟΠΗΣ (cm)	52,5
ΣΑΞΙ	Μεταλλικό
ΡΥΘΜΙΖΟΜΕΝΗ ΚΟΠΗ (mm)	25 έως 75 (κεντρική ρύθμιση με μοχλό)
ΧΩΡΗΤΙΚΟΤΗΤΑ ΚΑΔΟΥ (Lt.)	65
ΔΙΑΣΤΑΣΕΙΣ ΣΥΣΚ. (mm)	855 x 575 x 500
ΒΑΡΟΣ (Κ/Μ) (kg)	40,5 / 43,5
ΤΙΜΗ	690 €

ΒΕΝΖ/ΤΟΣ ΕΞΑΕΡΩΤΗΡΑΣ ΓΚΑΖΟΝ



- ✓ Ωθούμενος εξαερωτήρας γκαζόν
- ✓ Με ισχυρό κινητήρα 212cc
- ✓ Μεγάλοι τροχοί Ø200mm
- ✓ Δυνατότητα συλλογής ή οπίσθιας εναπόθεσης
- ✓ Συνοδεύεται με σετ 18 μαχαιριών & σετ 24 νυχιών

ΚΩΔΙΚΟΣ	691096
ΚΥΒΙΣΜΟΣ (cc)	212
ΠΛΑΤΟΣ ΕΡΓΑΣΙΑΣ (cm)	40
ΒΑΘΟΣ ΕΡΓΑΣΙΑΣ (mm)	-15 ~+5
ΧΩΡΗΤΙΚΟΤΗΤΑ ΚΑΔΟΥ (Lt.)	45
ΔΙΑΣΤΑΣΕΙΣ ΣΥΣΚ. (mm)	665 x 640 x 570
ΒΑΡΟΣ (Κ/Μ) (kg)	39.2 / 43
ΤΙΜΗ	690 €

BENZINOKINΗΤΟΣ ΦΥΣΗΤΗΡΑΣ

25.4cc
0.95Hp



Περιλαμβάνει δυο ακροφύσια

ΚΩΔΙΚΟΣ	691126
ΙΣΧΥΣ (Hp/kW)	0,95/0,7
ΣΤΡΟΦΕΣ ΚΙΝΗΤΗΡΑ (rpm)	3000 (max. 7500)
ΤΑΧΥΤΗΤΑ ΑΕΡΑ (Km/h)	≥252
ΠΑΡΟΧΗ ΑΕΡΑ (m³/min)	12
ΔΙΑΣΤΑΣΕΙΣ ΣΥΣΚΕΥΑΣΙΑΣ (mm)	460 x 290 x 390
ΒΑΡΟΣ (Κ/Μ) (kg)	4,5 / 5,7
ΤΙΜΗ	215 €

BENZINOKINΗΤΟΣ ΦΥΣΗΤΗΡΑΣ - ΑΝΑΡΡΟΦΗΤΗΡΑΣ

25.4cc
1.0Hp

Χρήση και ως
αναρροφητήρας



ΚΩΔΙΚΟΣ	691036
ΙΣΧΥΣ (Hp/kW)	1/0,75
ΣΤΡΟΦΕΣ ΚΙΝΗΤΗΡΑ (rpm)	3000 (max. 9000)
ΤΑΧΥΤΗΤΑ ΑΕΡΑ (Km/h)	225
ΠΑΡΟΧΗ ΑΕΡΑ (m³/min)	10,6
ΔΙΑΣΤΑΣΕΙΣ ΣΥΣΚΕΥΑΣΙΑΣ (mm)	555 x 285 x 385
ΒΑΡΟΣ (Κ/Μ) (kg)	5,3 / 8,1
ΤΙΜΗ	260 €

ΗΛΕΚΤΡΙΚΟΣ ΦΥΣΗΤΗΡΑΣ

3000 / WATT

- ✓ Εύχρηστος και αποδοτικός
- ✓ Ελαφρύς με ισχυρό κινητήρα
- ✓ Υψηλή παροχή αέρα & ρυθμιζόμενη ταχύτητα



ΚΩΔΙΚΟΣ	691093
ΙΣΧΥΣ (W)	3000
ΤΑΧΥΤΗΤΑ ΑΕΡΑ (Km/h)	165 - 350
ΠΑΡΟΧΗ ΑΕΡΑ (m³/min)	16
ΔΙΑΣΤΑΣΕΙΣ ΣΥΣΚΕΥΑΣΙΑΣ (mm)	445 x 200 x 265
ΒΑΡΟΣ (Κ/Μ) (kg)	2,57 / 3,0
ΤΙΜΗ	75 €

ΗΛΕΚΤΡΙΚΟΣ ΦΥΣΗΤΗΡΑΣ - ΑΝΑΡΡΟΦΗΤΗΡΑΣ

3000 / WATT

- ✓ Διπλή λειτουργία (φύσημα - αναρρόφηση)
- ✓ Πτυσσόμενος σωλήνας αναρρόφησης με τροχούς για μεγαλύτερη ευκολία στη χρήση αλλά και στην αποθήκευση



ΚΩΔΙΚΟΣ	69234
ΙΣΧΥΣ (W)	3000
ΣΑΚΟΣ ΣΥΛΛΟΓΗΣ (Lt.)	45
ΤΑΧΥΤΗΤΑ ΑΕΡΑ (Km/h)	170-275
ΠΑΡΟΧΗ ΑΕΡΑ (m³/min)	13,5
ΔΙΑΣΤΑΣΕΙΣ ΣΥΣΚΕΥΑΣΙΑΣ (mm)	235 x 188 x 815
ΒΑΡΟΣ (Κ/Μ) (kg)	3,3 / 4,0
ΤΙΜΗ	85 €

ΗΛΕΚΤΡΙΚΟΣ ΦΥΣΗΤΗΡΑΣ - ΑΝΑΡΡΟΦΗΤΗΡΑΣ **3 ΣΕ 1**

3200 / WATT

- ✓ Τριπλή λειτουργία (φύσημα - αναρρόφηση - πολυτοποίηση)
- ✓ Πτυσσόμενος σωλήνας αναρρόφησης με τροχούς για μεγαλύτερη ευκολία στη χρήση αλλά και στην αποθήκευση

NEO



ΔΙΑΘΕΣΙΜΟ
ΑΠΟ 6/2022

ΚΩΔΙΚΟΣ	691121
ΙΣΧΥΣ (W)	3200
ΣΑΚΟΣ ΣΥΛΛΟΓΗΣ (Lt.)	35
ΤΑΧΥΤΗΤΑ ΑΕΡΑ (Km/h)	270
ΠΑΡΟΧΗ ΑΕΡΑ (m³/min)	13,2
ΔΙΑΣΤΑΣΕΙΣ ΣΥΣΚ. (mm)	275 x 250 x 470
ΒΑΡΟΣ (Κ/Μ) (kg)	2,8 / 3,3
ΤΙΜΗ	90 €

52cc / 2.0Hp



52cc / 2.2Hp



62cc / 3.0Hp



72cc / 3.4Hp



ΚΩΔΙΚΟΣ	691108	691016	691017	691060
ΚΥΒΙΣΜΟΣ (cc/Hp)	52/2,0	52/2,2	62/3,0	72/3,4
ΙΚΑΝ. ΤΡΥΠΗΜ. (mm)	Ø 200	Ø 200	Ø 200	Ø 300
ΝΤΕΠΟΖΙΤΟ (Lt)	1,2	1,2	1,2	1,2
ΔΙΑΣΤ. ΣΥΣΚ. (mm)	450 x 395 x 320	600 x 380 x 470	600 x 380 x 470	600 x 380 x 470
ΒΑΡΟΣ Κ/Μ (kg)	10,5 / 11,5	8,8 / 10,5	11,5 / 12,5	10,7 / 11,7
ΤΙΜΗ	205 €	225 €	250 €	310 €

ΣΗΜΕΙΩΣΗ: Στην τιμή της τριβέλας δεν περιλαμβάνεται αρίδα και προέκταση αρίδας.

ΑΡΙΔΕΣ



ΚΩΔΙΚΟΣ	ΤΥΠΟΣ	ΤΙΜΗ
69288	Ø 100 x 730mm	35 €
69289	Ø 150 x 730mm	40 €
69279	Ø 200 x 730mm	47 €
69270	Ø 250 x 730mm	60 €
69271	Ø 300 x 730mm	69 €

ΠΡΟΕΚΤΑΣΗ 400mm



ΚΩΔΙΚΟΣ	ΜΗΚΟΣ	ΤΙΜΗ
69278	400mm	15 €

ΒΕΝΖΙΝΟΚΙΝΗΤΟΙ ΚΛΑΔΟΤΕΜΑΧΙΣΤΕΣ

212cc



- ✓ Τύπος εκκίνησης: χειρόμιζα
- ✓ Δυνατός κινητήρας βενζίνης
- ✓ Διπλά (αναστρέψιμα) μαχαίρια
- ✓ Μπάρα ασφαλείας χειριστή
- ✓ Μεγάλη απόδοση θρυμματισμού

ΚΩΔΙΚΟΣ	691064
ΠΑΧΟΣ ΘΡΥΜΜΑΤΙΣΜΟΥ max. (mm)	70
ΚΙΝΗΤΗΡΑΣ (cc)	212
ΧΩΡΗΤΙΚ. ΚΑΥΣΙΜΟΥ (lt.)	3,6
ΧΩΡΗΤΙΚ. ΛΑΔΙΟΥ (lt.)	0,6
ΤΑΧΥΤΗΤΑ ΛΕΠΙΔΩΝ max.	2.880 rpm
ΑΠΟΔΟΣΗ (kg/h)	500 - 2.000
ΔΙΑΣΤΑΣΕΙΣ ΜΗΧΑΝΗΜ. (mm)	1600 x 560 x 1100
ΔΙΑΣΤΑΣΕΙΣ ΣΥΣΚΕΥΑΣΙΑΣ (mm)	630 x 420 x 1120
ΒΑΡΟΣ (Κ / Μ) (Kg)	70 / 80
ΤΙΜΗ	1.160 €

196cc



- ✓ Τύπος εκκίνησης: χειρόμιζα
- ✓ Δυνατός κινητήρας βενζίνης
- ✓ Διπλά (αναστρέψιμα) μαχαίρια
- ✓ Μπάρα ασφαλείας χειριστή
- ✓ Μεγάλη απόδοση θρυμματισμού

ΚΩΔΙΚΟΣ	691105
ΠΑΧΟΣ ΘΡΥΜΜΑΤΙΣΜΟΥ max. (mm)	100
ΚΙΝΗΤΗΡΑΣ (cc)	196
ΧΩΡΗΤΙΚ. ΚΑΥΣΙΜΟΥ (lt.)	3,6
ΧΩΡΗΤΙΚ. ΛΑΔΙΟΥ (lt.)	0,6
ΤΑΧΥΤΗΤΑ ΛΕΠΙΔΩΝ max.	2.200 rpm
ΑΠΟΔΟΣΗ (cbm/h)	3 - 5
ΔΙΑΣΤΑΣΕΙΣ ΜΗΧΑΝΗΜ. (mm)	1500 x 540 x 1080
ΔΙΑΣΤΑΣΕΙΣ ΣΥΣΚΕΥΑΣΙΑΣ (mm)	880 x 565 x 830
ΒΑΡΟΣ (Κ / Μ) (Kg)	90 / 102
ΤΙΜΗ	1.260

420cc



Με στιβαρή κατασκευή και κινητήρα διπλάσιας ισχύος για διπλάσια απόδοση κπής

- ✓ Τύπος εκκίνησης: ηλεκτρική (μίζα - μπαταρία)
- ✓ Δυνατός κινητήρας βενζίνης
- ✓ Διπλά (αναστρέψιμα) μαχαίρια
- ✓ Μπάρα ασφαλείας χειριστή
- ✓ Μεγάλη απόδοση θρυμματισμού

ΚΩΔΙΚΟΣ	691065
ΠΑΧΟΣ ΘΡΥΜΜΑΤΙΣΜΟΥ max. (mm)	100
ΚΙΝΗΤΗΡΑΣ (cc)	420
ΧΩΡΗΤΙΚ. ΚΑΥΣΙΜΟΥ (lt.)	6,5
ΧΩΡΗΤΙΚ. ΛΑΔΙΟΥ (lt.)	1,1
ΤΑΧΥΤΗΤΑ ΛΕΠΙΔΩΝ max.	2.530 rpm
ΑΠΟΔΟΣΗ (kg/h)	1.000 - 5.500
ΔΙΑΣΤΑΣΕΙΣ ΜΗΧΑΝΗΜ. (mm)	2500 x 750 x 1550
ΔΙΑΣΤΑΣΕΙΣ ΣΥΣΚΕΥΑΣΙΑΣ (mm)	1120 x 640 x 1120
ΒΑΡΟΣ (Κ / Μ) (Kg)	180 / 205
ΤΙΜΗ	2.610 €

ΒΕΝΖΙΝΟΚΙΝΗΤΟΣ ΚΛΑΔΟΤΕΜΑΧΙΣΤΗΣ

420cc



- ✓ Τύπος εκκίνησης: ηλεκτρική (μίζα - μπαταρία)
- ✓ Δυνατός κινητήρας βενζίνης
- ✓ Διπλά (αναστρέψιμα) μαχαίρια
- ✓ Μπάρα ασφαλείας χειριστή
- ✓ Μεγάλη απόδοση θρυμματισμού

ΚΩΔΙΚΟΣ	691106
ΠΑΧΟΣ ΘΡΥΜΜΑΤΙΣΜΟΥ max. (mm)	150
ΚΙΝΗΤΗΡΑΣ (cc)	420
ΧΩΡΗΤΙΚ. ΚΑΥΣΙΜΟΥ (lt.)	6,5
ΧΩΡΗΤΙΚ. ΛΑΔΙΟΥ (lt.)	1,1
ΤΑΧΥΤΗΤΑ ΛΕΠΙΔΩΝ max.	2.200 rpm
ΑΠΟΔΟΣΗ (cbm/h)	5 - 7
ΔΙΑΣΤΑΣΕΙΣ ΜΗΧΑΝΗΜ. (mm)	2500x1080x1480
ΔΙΑΣΤΑΣΕΙΣ ΣΥΣΚΕΥΑΣΙΑΣ (mm)	1150 x 780 x 1230
ΒΑΡΟΣ (Κ / Μ) (Kg)	250 / 280
ΤΙΜΗ	2.790 €

ΗΛΕΚΤΡΙΚΟΙ ΚΛΑΔΟΤΕΜΑΧΙΣΤΕΣ

2800 WATT



Κοπή με γρανάζια
(αυτο-προώθηση κλαδιών)
Χαμηλού Θορύβου



- ✓ Ηλεκτρικός κλαδοτεμαχιστής για ερασιτεχνική χρήση
- ✓ Κοπή με γρανάζια (αυτοπροώθηση κλαδιών), χαμηλού θορύβου

ΚΩΔΙΚΟΣ	69259
ΙΣΧΥΣ (Watt)	2800
ΜΕΓΙΣΤΟ ΠΑΧΟΣ ΚΟΠΗΣ (mm)	44
ΔΟΧΕΙΟ ΣΥΛΛΟΓΗΣ (Lt.)	60
ΔΙΑΣΤΑΣΕΙΣ ΣΥΣΚΕΥΑΣΙΑΣ (mm)	570 x 387 x 520
ΒΑΡΟΣ (Κ / Μ) (Kg)	20 / 22,05
ΤΙΜΗ	390 €

3Hp ΕΠΑΓΩΓΙΚΟ
230Volt ΜΟΤΕΡ



- ✓ Μοτέρ Induction (επαγωγικό), 230Volt
- ✓ Στιβαρή μεταλλική κατασκευή
- ✓ Διπλά (αναστρέψιμα) μαχαίρια
- ✓ Μπάρα ασφαλείας χειριστή
- ✓ Μεγάλη απόδοση θρυμματισμού

ΚΩΔΙΚΟΣ	691104
ΙΣΧΥΣ ΚΙΝΗΤΗΡΑ (Hp)	3 (2,2 kW)
ΤΑΣΗ ΕΙΣΟΔΟΥ (V/Hz)	1Ph ~ 230/50
ΜΕΓΙΣΤΟ ΠΑΧΟΣ ΚΟΠΗΣ (mm)	50
ΤΑΧΥΤΗΤΑ ΛΕΠΙΔΩΝ (rpm)	2000
ΑΠΟΔΟΣΗ (cbm/h)	2 - 4
ΔΙΑΣΤΑΣΕΙΣ ΜΗΧΑΝΗΜΑΤΟΣ (mm)	1500 x 540 x 1080
ΔΙΑΣΤΑΣΕΙΣ ΣΥΣΚΕΥΑΣΙΑΣ (mm)	880 x 565 x 830
ΒΑΡΟΣ (Κ / Μ) (Kg)	105 / 118
ΤΙΜΗ	1.225 €

ΒΕΝΖΙΝΟΚΙΝΗΤΑ ΨΕΚΑΣΤΙΚΑ ΣΥΓΚΡΟΤΗΜΑΤΑ

✓ Αντλία ψεκασμού με μπρούτζινη κεφαλή



Περιλαμβάνει: • Σωλήνα ψεκασμού 20 m • Αυλό 55 cm
• Σωλήνες αναρρόφησης & επιστροφής • Φίλτρο αναρρόφησης

ΚΩΔΙΚΟΣ	691047
ΣΤΡΟΦΕΣ (rpm)	7000
ΠΙΕΣΗ (bar)	15 -25
ΠΑΡΟΧΗ (Lt/min)	3 - 8
ΚΙΝΗΤΗΡΑΣ (cc)	2-χρονος αερόψυκτος 25,6
ΔΙΑΣΤΑΣΕΙΣ ΣΥΣΚ. (mm)	400 x 320 x 360
ΒΑΡΟΣ (Κ/Μ) (kg)	10 / 11
ΤΙΜΗ	205 €

✓ Αντλία ψεκασμού με ανοξειδωτα έμβολα

Ψεκαστικό συγκρότημα με μετάδοση κίνησης μέσω γραναζωτού μειωτήρα (χωρίς μάντα)



Περιλαμβάνει: • Σωλήνες αναρρόφησης & επιστροφής
• Φίλτρο αναρρόφησης • Αντιδονητικά πέλματα
(Δεν περιλαμβάνει σωλήνα ψεκασμού & αυλό)

ΚΩΔΙΚΟΣ	691048
ΣΤΡΟΦΕΣ (rpm)	800 - 1200
ΠΙΕΣΗ (bar)	21 - 45
ΠΑΡΟΧΗ (Lt/min)	14 - 22
ΚΙΝΗΤΗΡΑΣ (cc)	4-χρονος 196
ΔΙΑΣΤΑΣΕΙΣ ΣΥΣΚ. (mm)	575 x 395 x 435
ΒΑΡΟΣ (Κ/Μ) (kg)	25 / 27
ΤΙΜΗ	380 €

ΑΝΤΛΙΕΣ ΨΕΚΑΣΤΙΚΟΥ



Περιλαμβάνει: • Αεροκώδωνα • Μανόμετρο γλυκερίνης
• Τροχαλία • Βάσεις στήριξης • Σωλήνες αναρρόφησης & επιστροφής • Φίλτρο αναρρόφησης

ΤΡΟΧΑΛΙΑ ΓΙΑ ΚΙΝΗΤΗΡΑ

Αλουμινίου Ø63mm (f:19mm) 2A
ΚΩΔ.: 621269 ΤΙΜΗ: 12 €



ΚΩΔΙΚΟΣ	691097
ΣΤΡΟΦΕΣ (rpm)	800 - 1200
ΠΙΕΣΗ (bar)	21 - 45
ΠΑΡΟΧΗ (Lt/min)	14 - 22
ΔΙΑΣΤ. ΣΥΣΚ. (mm)	360 x 290 x 315
ΒΑΡΟΣ (Κ/Μ) (kg)	8 / 9
ΤΙΜΗ	110 €



Περιλαμβάνει: • Αεροκώδωνα • Μανόμετρο γλυκερίνης
• Τροχαλία • Βάσεις στήριξης • Σωλήνες αναρρόφησης & επιστροφής • Φίλτρο αναρρόφησης

ΤΡΟΧΑΛΙΑ ΓΙΑ ΚΙΝΗΤΗΡΑ

Αλουμινίου Ø63mm (f:19mm) 2A
ΚΩΔ.: 621269 ΤΙΜΗ: 12 €



ΚΩΔΙΚΟΣ	691049
ΣΤΡΟΦΕΣ (rpm)	800 - 1200
ΠΙΕΣΗ (bar)	21 - 45
ΠΑΡΟΧΗ (Lt/min)	30 - 45
ΔΙΑΣΤ. ΣΥΣΚ. (mm)	400 x 315 x 370
ΒΑΡΟΣ (Κ/Μ) (kg)	10 / 11
ΤΙΜΗ	165 €

ΨΕΚΑΣΤΗΡΑΣ ΠΛΑΤΗΣ ΒΕΝΖΙΝΟΚΙΝΗΤΟΣ



- ✓ Αντλία ψεκασμού με μπρούτζινη κεφαλή και ρυθμιζόμενη πίεση

Συνοδεύεται με: ρυθμιζόμενο αυλό 85cm με ορειχάλκινη κεφαλή, διαιρούμενο αυλό 3 σταθερών - μη ρυθμιζόμενων μπεκ μήκους 135cm με προέκταση (75cm χωρίς) και σωλήνα ψεκασμού 120cm.



ΚΩΔΙΚΟΣ	691046
ΚΙΝΗΤΗΡΑΣ (cc/kW)	Δίχρονος 25,6/0,7
ΠΙΕΣΗ (bar)	15 - 25
ΠΑΡΟΧΗ (Lt/min)	3 - 8
ΔΟΧΕΙΟ (Lt)	25
ΔΙΑΣΤ. ΣΥΣΚ. (mm)	410 x 340 x 650
ΒΑΡΟΣ Κ/Μ (kg)	10 / 11
ΤΙΜΗ	205 €

ΕΞΑΡΤΗΜΑ	
Αυλός μεταλλικός 60cm με 3 μπεκ και προέκταση	
ΚΩΔ.: 621261	ΤΙΜΗ: 8,70 €

ΝΕΦΕΛΟΨΕΚΑΣΤΗΡΑΣ ΒΕΝΖΙΝΟΚΙΝΗΤΟΣ



- ✓ Εμβέλεια έως 12m

ΚΩΔΙΚΟΣ	691075
ΚΙΝΗΤΗΡΑΣ (cc/kW)	42 / 2,13
ΠΑΡΟΧΗ ΥΓΡΟΥ ΜΙΓΜΑΤΟΣ (Lt/min)	4
ΠΑΡΟΧΗ ΣΚΟΝΗΣ (kg/min)	6
ΔΟΧΕΙΟ (Lt)	16
ΔΙΑΣΤΑΣΕΙΣ ΣΥΣΚ. (mm)	510 x 420 x 750
ΒΑΡΟΣ Κ/Μ (kg)	9,5 / 13,5
ΤΙΜΗ	210 €

ΣΩΛΗΝΕΣ ΨΕΚΑΣΜΟΥ



ΕΞΑΡΤΗΜΑΤΑ



Ρακόρ περιστρεφόμενο Ø8,5mm
ΚΩΔ.: 621270 ΤΙΜΗ: 3,50 €



Ρακόρ αρσενικό-θηλυκό Ø8,5mm
ΚΩΔ.: 621271 ΤΙΜΗ: 3,50 €

ΚΩΔΙΚΟΣ	621263	621264
ΜΗΚΟΣ (m)	50	100
ΔΙΑΜΕΤΡΟΣ ΣΩΛΗΝΑ (mm)	Ø 8,5	Ø 8,5
ΠΙΕΣΗ (bar BP)	200	200
ΡΑΚΟΡ ΕΙΣΟΔΟΥ	θηλυκό 1/4"	θηλυκό 1/4"
ΡΑΚΟΡ ΕΞΟΔΟΥ	αρσενικό περιστρεφόμενο	αρσενικό περιστρεφόμενο
ΔΙΑΣΤΑΣΕΙΣ ΣΥΣΚ. (mm)	Ø 400 x 100	Ø 400 x 200
ΒΑΡΟΣ (kg)	6	12
ΤΙΜΗ	78 €	153 €

ΑΥΛΟΙ ΨΕΚΑΣΜΟΥ

Αυλός ψεκασμού 85cm μεταλλικός με ορειχάλκινη κεφαλή



ΚΩΔΙΚΟΣ ΤΙΜΗ
621260 9 €

Αυλός ψεκασμού 60cm, μεταλλικός πατητός με μπεκ (1,5mm)



ΚΩΔΙΚΟΣ ΤΙΜΗ
621272 25 €

Αυλός ψεκασμού Turbo με λαβή αλουμινίου, με 4 μπεκ (1/1,5/2/2,5 mm)



ΚΩΔΙΚΟΣ ΤΙΜΗ
621273 57 €

Αυλός ψεκασμού 2 χειρολαβών, με 3 μπεκ (1,5/2,3/3 mm)



ΚΩΔΙΚΟΣ ΤΙΜΗ
621274 59 €

Ρακόρ αυλών ψεκασμού για σωλήνα Ø 8,5mm



ΚΩΔΙΚΟΣ ΤΙΜΗ
32402 3 €

ΜΠΑΤΑΡΙΑΣ & ΠΡΟΠΙΣΣΕΩΣ



- ✓ 2 λειτουργιών (λειτουργεί είτε χειροκίνητα είτε με την επαναφορτιζόμενη μπαταρία)
- ✓ Μπαταρία AGM 12V - 8Ah
- ✓ Τηλεσκοπικός αυλός ψεκασμού μήκους 80-120 cm με λαβή
- ✓ Ενισχυμένος και ρυθμιζόμενος ιμάντας ανάρτησης
- ✓ Μέγιστη πίεση: 4 bar
- ✓ Μέγιστη παροχή: Ρυθμιζόμενη έως 3,6 Lt/min
- ✓ Προστατευτικό μαξιλαράκι πλάτης
- ✓ Περιλαμβάνει 4 μπεκ και φορτιστή

ΚΩΔΙΚΟΣ	621216
ΔΟΧΕΙΟ (Lt)	16
ΕΝΔΕΙΞΗ ΜΠΑΤΑΡΙΑΣ	Ναι
ΔΙΑΣΤΑΣΕΙΣ ΣΥΣΚ. (mm)	400 x 200 x 530
ΒΑΡΟΣ Κ/Μ (kg)	5,8 / 6,4
ΤΙΜΗ	83 €

ΑΝΤΑΛΛΑΚΤΙΚΑ ΕΞΑΡΤΗΜΑΤΑ

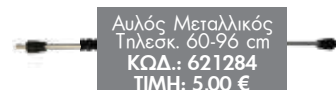

Λαβή
ΚΩΔ.: 621287
ΤΙΜΗ: 3,00 €

Σωλήνας
ΚΩΔ.: 621286
ΤΙΜΗ: 3,00 €

Σετ 4 μπεκ
ΚΩΔ.: 621296
ΤΙΜΗ: 4,00 €



Επιπλέον φορτιστής (προαιρετικά)
ΚΩΔ.: 621289 ΤΙΜΗ: 6,00 €

Επιπλέον μπαταρία (προαιρετικά)
ΚΩΔ.: 621288 ΤΙΜΗ: 25 €

ΜΠΑΤΑΡΙΑΣ 12V - 8Ah



- ✓ Επαναφορτιζόμενος Ψεκαστήρας Μπαταρίας
- ✓ Τηλεσκοπικός αυλός ψεκασμού μήκους 80-130 cm με λαβή
- ✓ Ενισχυμένος και ρυθμιζόμενος ιμάντας ανάρτησης
- ✓ Μπαταρία AGM 12V - 8Ah
- ✓ Μέγιστη πίεση: 4 bar
- ✓ Μέγιστη παροχή: Ρυθμιζόμενη έως 3,1 Lt/min
- ✓ Προστατευτικό μαξιλαράκι πλάτης
- ✓ Περιλαμβάνει 4 μπεκ και φορτιστή

ΚΩΔΙΚΟΣ	621215
ΔΟΧΕΙΟ (Lt)	18
ΕΝΔΕΙΞΗ ΜΠΑΤΑΡΙΑΣ	Ναι
ΔΙΑΣΤΑΣΕΙΣ ΣΥΣΚ. (mm)	355 x 230 x 520
ΒΑΡΟΣ Κ/Μ (kg)	5,7 / 6,5
ΤΙΜΗ	112 €

ΑΝΤΑΛΛΑΚΤΙΚΑ ΕΞΑΡΤΗΜΑΤΑ



Σετ 4 μπεκ
ΚΩΔ.: 621266
ΤΙΜΗ: 5,00 €



Λαβή
ΚΩΔ.: 621267
ΤΙΜΗ: 5,00 €



Επιπλέον φορτιστής (προαιρετικά)
ΚΩΔ.: 621265 ΤΙΜΗ: 7,00 €

ΜΠΑΤΑΡΙΑΣ ΛΙΘΙΟΥ 12V - 8Ah

LITHIUM-ION



- ✓ Επαναφορτιζόμενος Ψεκαστήρας Μπαταρίας
- ✓ Τηλεσκοπικός αυλός ψεκασμού μήκους 80-120 cm με λαβή
- ✓ Ενισχυμένος και ρυθμιζόμενος ιμάντας ανάρτησης
- ✓ Μπαταρία Li-ion 12V - 8Ah
- ✓ Μέγιστη πίεση: 4,5 bar
- ✓ Μέγιστη παροχή: Ρυθμιζόμενη έως 3,6 Lt/min
- ✓ Προστατευτικό μαξιλαράκι πλάτης
- ✓ Περιλαμβάνει 4 μπεκ και φορτιστή

ΚΩΔΙΚΟΣ	621222
ΔΟΧΕΙΟ (Lt)	18
ΕΝΔΕΙΞΗ ΜΠΑΤΑΡΙΑΣ	Ναι
ΔΙΑΣΤΑΣΕΙΣ ΣΥΣΚ. (mm)	355 x 245 x 555
ΒΑΡΟΣ Κ/Μ (kg)	4,5 / 5,0
ΤΙΜΗ	128 €

ΑΝΤΑΛΛΑΚΤΙΚΑ ΕΞΑΡΤΗΜΑΤΑ



Λαβή
ΚΩΔ.: 621287
ΤΙΜΗ: 3,00 €

Σωλήνας
ΚΩΔ.: 621286
ΤΙΜΗ: 3,00 €

Σετ 4 μπεκ
ΚΩΔ.: 621296
ΤΙΜΗ: 4,00 €



Επιπλέον φορτιστής (προαιρετικά)
ΚΩΔ.: 621294 ΤΙΜΗ: 7,00 €

Επιπλέον μπαταρία (προαιρετικά)
ΚΩΔ.: 621293 ΤΙΜΗ: 65 €

ΜΠΑΤΑΡΙΑΣ ΛΙΘΙΟΥ 12V - 8Ah ΜΕ ΤΡΟΛΕΪ

LITHIUM-ION



- ✓ Επαναφορτιζόμενος Ψεκαστήρας Μπαταρίας
- ✓ Τηλεσκοπικός αυλός ψεκασμού μήκους 80-120 cm με λαβή
- ✓ Ενισχυμένος και ρυθμιζόμενος μάντας ανάρτησης
- ✓ Μπαταρία Li-ion 12V - 8Ah
- ✓ Μέγιστη πίεση: 4,5 bar
- ✓ Μέγιστη παροχή: Ρυθμιζόμενη έως 3,6 Lt/min
- ✓ Προστατευτικό μαξιλαράκι πλάτης
- ✓ Με αποσπώμενο τρόλεϊ για εύκολη μεταφορά
- ✓ Περιλαμβάνει 4 μπεκ και φορτιστή

ΚΩΔΙΚΟΣ 621221

ΔΟΧΕΙΟ (Lt)	16
ΕΝΔΕΙΞΗ ΜΠΑΤΑΡΙΑΣ	Ναι
ΔΙΑΣΤΑΣΕΙΣ ΣΥΣΚ. (mm)	380 x 200 x 520
ΒΑΡΟΣ Κ/Μ (kg)	6,1 / 6,8
TIMH	145 €

ΑΝΤΑΛΛΑΚΤΙΚΑ ΕΞΑΡΤΗΜΑΤΑ

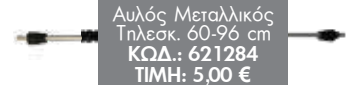

Αυλός Μεταλλικός
Τηλεσκ. 60-96 cm
ΚΩΔ.: 621284
ΤΙΜΗ: 5,00 €

Λαβή
ΚΩΔ.: 621287
ΤΙΜΗ: 3,00 €

Σωλήνας 2,2m
ΚΩΔ.: 621295
ΤΙΜΗ: 6,00 €

Σει 4 μπεκ
ΚΩΔ.: 621296
ΤΙΜΗ: 4,00 €



Επιπλέον φορτιστής (προαιρετικά)
ΚΩΔ.: 621294 ΤΙΜΗ: 7,00 €

Επιπλέον μπαταρία (προαιρετικά)
ΚΩΔ.: 621293 ΤΙΜΗ: 65 €

Ψεκαστήρες Προπιέσεως

1.5 Lt.

- ✓ Ρυθμιζόμενο μπεκ
- ✓ Βαλβίδα ασφαλείας



Διαστάσεις:
210x140x310 mm

5 Lt. / 8 Lt.

- ✓ Ρυθμιζόμενο μπεκ ψεκασμού
- ✓ Βαλβίδα ασφαλείας
- ✓ Μεγάλο άνοιγμα σε σχήμα χωνιού για εύκολο γέμισμα
- ✓ Ορειχάλκινος αυλός και μπεκ, μεγάλη σκανδάλη, εύκαμπτος σωλήνας 1,2m
- ✓ Αντλία υψηλής απόδοσης με μεταλλικό μοχλό πρεσαρίσματος



16Lt. ΠΛΑΤΗΣ

- ✓ Αντλία υψηλής απόδοσης με μεγάλο θάλαμο αέρα
- ✓ Μεγάλο άνοιγμα πλήρωσης με φίλτρο
- ✓ Εύκολη συντήρηση και καθαρισμός
- ✓ Χρήση για δεξιόχειρες ή αριστερόχειρες



ΚΩΔΙΚΟΣ	621218	621219	621220	621217
ΔΟΧΕΙΟ (Lt)	1,5	5	8	16
ΠΙΕΣΗ ΛΕΙΤΟΥΡΓΙΑΣ (bar)	2,5	2,5	2,5	5 (max)
ΔΙΑΣΤ. ΣΥΣΚ.(mm)	-	180 x 180 x 430	180 x 180 x 430	390 x 190 x 520
ΒΑΡΟΣ Κ/Μ (kg)	0,405	1,00 / 1,35	1,15 / 1,50	2,7 / 3,2
TIMH	7 €	21 €	25 €	45 €

ΑΝΤΑΛΛΑΚΤΙΚΑ ΕΞΑΡΤΗΜΑΤΑ

Αυλός 36cm με λαβή
ΚΩΔ.: 621242 ΤΙΜΗ: 7 €

Αυλός 36cm με λαβή
ΚΩΔ.: 621242 ΤΙΜΗ: 7 €

Αυλός Μεταλλικός
ΚΩΔ.: 621285 ΤΙΜΗ: 5 €

Λαβή
ΚΩΔ.: 621287 ΤΙΜΗ: 3 €

ΗΛΕΚΤΡΙΚΑ ΣΚΑΠΤΙΚΑ

1000 WATT

Αριθμός μαχαιριών: 8+8
(2+2 σετ μαχαιριών)



ΚΩΔΙΚΟΣ	691011
ΙΣΧΥΣ (W)	1000
ΠΛΑΤΟΣ ΕΡΓΑΣΙΑΣ (mm)	365
ΒΑΘΟΣ ΕΡΓΑΣΙΑΣ (mm)	200
ΔΙΑΣΤΑΣΕΙΣ ΣΥΣΚ. (mm)	600 x 430 x 275
ΒΑΡΟΣ (Κ/Μ) (kg)	8,9 / 10,4
ΤΙΜΗ	210 €

1500 WATT

Αριθμός μαχαιριών: 12+12
(3+3 σετ μαχαιριών)



ΚΩΔΙΚΟΣ	691089
ΙΣΧΥΣ (W)	1500
ΠΛΑΤΟΣ ΕΡΓΑΣΙΑΣ (mm)	400
ΒΑΘΟΣ ΕΡΓΑΣΙΑΣ (mm)	220
ΔΙΑΣΤΑΣΕΙΣ ΣΥΣΚ. (mm)	420 x 350 x 560
ΒΑΡΟΣ (Κ/Μ) (kg)	11,2 / 12,8
ΤΙΜΗ	270 €

ΒΕΝΖΙΝΟΚΙΝΗΤΟ ΣΚΑΠΤΙΚΟ ΚΑΘΕΤΟΥ ΑΞΟΝΑ



- ✓ Δίχρονος κινητήρας 52cc
- ✓ 1 ταχύτητα εμπρός
- ✓ Αριθμός μαχαιριών 8+8 (2+2 σειρές)
- ✓ Μετάδοση κίνησης με κορώνα - πηνίο
- ✓ Τροχί μεταφοράς

ΚΩΔΙΚΟΣ	691090
ΚΥΒΙΣΜΟΣ (cc)	52
ΠΛΑΤΟΣ ΕΡΓΑΣΙΑΣ (mm)	300
ΒΑΘΟΣ ΕΡΓΑΣΙΑΣ (mm)	150
ΔΙΑΣΤΑΣΕΙΣ ΣΥΣΚ.	510 x 420 x 315
ΒΑΡΟΣ (Κ/Μ) (kg)	15,9 / 16,9
ΤΙΜΗ	275 €

ΒΕΝΖΙΝΟΚΙΝΗΤΑ ΣΚΑΠΤΙΚΑ ΚΑΘΕΤΟΥ ΑΞΟΝΑ

- ✓ Τετράχρονος κινητήρας 121cc
- ✓ 1 ταχύτητα εμπρός
- ✓ Αριθμός μαχαιριών 8+8 (2+2 σειρές)
- ✓ Μετάδοση κίνησης με ιμάντα + κορώνα - πηνίο
- ✓ Τροχός μεταφοράς



ΚΩΔΙΚΟΣ	691004
ΚΥΒΙΣΜΟΣ (cc)	121
ΠΛΑΤΟΣ ΕΡΓΑΣΙΑΣ (mm)	360
ΒΑΘΟΣ ΕΡΓΑΣΙΑΣ (mm)	200
ΔΙΑΣΤΑΣΕΙΣ ΣΥΣΚ.	645 x 380 x 730
ΒΑΡΟΣ (Κ/Μ) (kg)	33 / 35
ΤΙΜΗ	520 €

- ✓ Τετράχρονος κινητήρας 150cc
- ✓ 1 ταχύτητα εμπρός
- ✓ Αριθμός μαχαιριών: 12+12 (3+3 σετ μαχαιριών)
- ✓ Μετάδοση κίνησης με ιμάντα + κορώνα - πηνίο
- ✓ Τροχός μεταφοράς



ΚΩΔΙΚΟΣ	691005
ΚΥΒΙΣΜΟΣ (cc)	150
ΠΛΑΤΟΣ ΕΡΓΑΣΙΑΣ (mm)	600
ΒΑΘΟΣ ΕΡΓΑΣΙΑΣ (mm)	200
ΔΙΑΣΤΑΣΕΙΣ ΣΥΣΚ.	700 x 415 x 710
ΒΑΡΟΣ (Κ/Μ) (kg)	36 / 39
ΤΙΜΗ	585 €

ΒΕΝΖΙΝΟΚΙΝΗΤΟ ΣΚΑΠΤΙΚΟ - ΚΑΛΛΙΕΡΓΗΤΗΣ

- ✓ Τετράχρονος κινητήρας 212cc
- ✓ Ταχύτητες 1 εμπρός & 1 όπισθεν
- ✓ Αριθμός μαχαιριών 3+3 (2+2 σειρές)
- ✓ Μετάδοση κίνησης με γρανάζια τόσο στους τροχούς όσο και στη φρέζα
- ✓ Οδηγός ρύθμισης βάθους εργασίας

ΚΩΔΙΚΟΣ	691094
ΚΥΒΙΣΜΟΣ (cc)	212
ΠΛΑΤΟΣ ΕΡΓΑΣΙΑΣ (mm)	480
ΒΑΘΟΣ ΕΡΓΑΣΙΑΣ (mm)	175 - 350
ΔΙΑΣΤΑΣΕΙΣ ΣΥΣΚ. (mm)	1150 x 515 x 470
ΒΑΡΟΣ (Κ/Μ) (kg)	70 / 78
ΤΙΜΗ	1.200 €

BENZINOKΙΝΗΤΟ ΣΚΑΠΤΙΚΟ ΜΕ ΣΑΣΜΑΝ



Με κιβώτιο ταχυτήτων & μετάδοση κίνησης ιμάντας + ταμπακιέρα

- ✓ Κινητήρας τετράχρονος αερόψυκτος 208cc με φίλτρο αέρα σε λουτρό λαδιού
- ✓ 3 ταχύτητες (2 εμπρός - 1 πίσω)
- ✓ Αριθμός μαχαιριών: 12+12 (3+3 σετ μαχαιριών)
- ✓ Με κιβώτιο ταχυτήτων & μετάδοση κίνησης ιμάντας + ταμπακιέρα
- ✓ Πλήρως ρυθμιζόμενο τιμόνι (πάνω-κάτω, δεξιά-αριστερά)
- ✓ 2 τροχοί: \varnothing 40cm & 1 τροχός μπροστά

ΚΩΔΙΚΟΣ	691006
ΚΥΒΙΣΜΟΣ (cc)	208
ΠΛΑΤΟΣ ΕΡΓΑΣΙΑΣ (mm)	900
ΒΑΘΟΣ ΕΡΓΑΣΙΑΣ (mm)	300
ΔΙΑΣΤΑΣΕΙΣ ΣΥΣΚ. (mm)	840 x 455 x 655
ΒΑΡΟΣ (Κ/Μ) (kg)	76 / 82
ΤΙΜΗ	740 €

Συνοδεύεται με σετ μαχαιριών με πλαϊνό δίσκο



Συνοδεύεται με σετ τροχούς μεταφοράς \varnothing 40cm

BENZINOKΙΝΗΤΟ ΣΚΑΠΤΙΚΟ ΜΕ ΣΑΣΜΑΝ & ΚΟΡΩΝΑ - ΠΗΝΙΟ



Με κιβώτιο ταχυτήτων & μετάδοση κίνησης με κορώνα - πηνίο

- ✓ Κινητήρας τετράχρονος αερόψυκτος 208cc με φίλτρο αέρα σε λουτρό λαδιού
- ✓ 3 ταχύτητες (2 εμπρός - 1 πίσω)
- ✓ Αριθμός μαχαιριών: 12+12 (3+3 σετ των 4 μαχαιριών)
- ✓ Με κιβώτιο ταχυτήτων και μετάδοση κίνησης με κορώνα - πηνίο
- ✓ Πλήρως ρυθμιζόμενο τιμόνι (πάνω-κάτω, δεξιά-αριστερά)
- ✓ 2 τροχοί \varnothing 40cm

ΚΩΔΙΚΟΣ	691077
ΚΥΒΙΣΜΟΣ (cc)	208
ΠΛΑΤΟΣ ΕΡΓΑΣΙΑΣ (mm)	1000
ΒΑΘΟΣ ΕΡΓΑΣΙΑΣ (mm)	300
ΔΙΑΣΤΑΣΕΙΣ ΣΥΣΚ. (mm)	830 x 450 x 780
ΒΑΡΟΣ (Κ/Μ) (kg)	89 / 99
ΤΙΜΗ	830 €

Συνοδεύεται με σετ μαχαιριών με πλαϊνό δίσκο



Συνοδεύεται με σετ τροχούς μεταφοράς \varnothing 40cm

ΠΕΤΡΕΛΑΙΟΚΙΝΗΤΑ ΣΚΑΠΤΙΚΑ

Diesel



Με κιβώτιο ταχυτήτων & μετάδοση κίνησης με κορώνα - πηνίο

- ✓ Κινητήρας Diesel 247cc
- ✓ Φίλτρο αέρα σε λουτρό λαδιού
- ✓ 3 ταχύτητες (2 εμπρός & 1 όπισθεν)
- ✓ Αριθμός μαχαιριών: 12+12 (3+3 σειρές)
- ✓ Με κιβώτιο ταχυτήτων και μετάδοση κίνησης με κορώνα - πηνίο
- ✓ Πλήρως ρυθμιζόμενο τιμόνι (πάνω-κάτω, δεξιά-αριστερά)
- ✓ 2 τροχοί: \varnothing 40cm

ΚΩΔΙΚΟΣ	691063
ΚΥΒΙΣΜΟΣ (cc)	247
ΠΛΑΤΟΣ ΕΡΓΑΣΙΑΣ (mm)	1000
ΒΑΘΟΣ ΕΡΓΑΣΙΑΣ (mm)	300
ΔΙΑΣΤΑΣΕΙΣ ΣΥΣΚ. (mm)	830 x 550 x 660
ΒΑΡΟΣ (Κ/Μ) (kg)	97 / 107
ΤΙΜΗ	1.300 €

Συνοδεύεται με σετ μαχαιριών με πλαϊνό δίσκο



Συνοδεύεται με σετ τροχούς μεταφοράς \varnothing 40cm

Diesel



• Μίζα & μπαταρία
• Με κιβώτιο ταχυτήτων & μετάδοση κίνησης με κορώνα - πηνίο

- ✓ Κινητήρας Diesel 418cc
- ✓ Φίλτρο αέρα σε λουτρό λαδιού
- ✓ Με μίζα & μπαταρία
- ✓ 3 ταχύτητες (2 εμπρός & 1 όπισθεν)
- ✓ Αριθμός μαχαιριών 20+20 (5+5 σειρές)
- ✓ Με κιβώτιο ταχυτήτων και μετάδοση κίνησης με κορώνα - πηνίο
- ✓ Πλήρως ρυθμιζόμενο τιμόνι (πάνω-κάτω, δεξιά-αριστερά)
- ✓ 2 τροχοί: \varnothing 40cm

ΚΩΔΙΚΟΣ	691088
ΚΥΒΙΣΜΟΣ (cc)	418
ΠΛΑΤΟΣ ΕΡΓΑΣΙΑΣ (mm)	1350
ΒΑΘΟΣ ΕΡΓΑΣΙΑΣ (mm)	\geq 100
ΔΙΑΣΤΑΣΕΙΣ ΣΥΣΚ. (mm)	980 x 760 x 570
ΒΑΡΟΣ (Κ/Μ) (kg)	156 / 168
ΤΙΜΗ	1.830 €

Συνοδεύεται με σετ μαχαιριών με πλαϊνό δίσκο



Συνοδεύεται με σετ τροχούς μεταφοράς \varnothing 40cm

TENATEX AGRI

- 4 επιστρώσεων



**5 ΧΡΟΝΙΑ
ΕΓΓΥΗΣΗ**



SPRING (ασύστροφος)

- 6 επιστρώσεων

Ειδικό πλέγμα **antitorsion** για να μην συστρέφεται και τσακίζει όπως οι απλοί σωλήνες



**15 ΧΡΟΝΙΑ
ΕΓΓΥΗΣΗ**



ΚΩΔΙΚΟΣ	Ø	ΜΗΚΟΣ	ΠΙΕΣΗ ΔΟΚΙΜΗΣ	ΒΑΡΟΣ	ΤΙΜΗ ΡΟΛΟΥ
621001	1/2"	15 m	30 bar	1,34 kg	13,00 €
621002	1/2"	25 m	30 bar	2,42 kg	23,00 €
621003	1/2"	50 m	30 bar	4,95 kg	46,00 €
621004	5/8"	15 m	30 bar	1,89 kg	18,00 €
621005	5/8"	25 m	30 bar	2,90 kg	30,00 €
621006	5/8"	50 m	30 bar	5,86 kg	60,00 €
621007	3/4"	25 m	24 bar	4,57 kg	47,00 €
621008	3/4"	50 m	24 bar	9,14 kg	94,00 €
621009	1"	25 m	21 bar	9,40 kg	80,00 €
621010	1"	50 m	21 bar	16,40 kg	160,00 €

ΚΩΔΙΚΟΣ	Ø	ΜΗΚΟΣ	ΠΙΕΣΗ ΔΟΚΙΜΗΣ	ΒΑΡΟΣ	ΤΙΜΗ ΡΟΛΟΥ
621011	1/2"	15m	40 bar	1,91kg	22,00 €
621012	1/2"	25m	40 bar	3,18kg	37,00 €
621013	1/2"	50m	40 bar	6,45kg	74,00 €
621014	5/8"	15m	36 bar	2,48kg	28,00 €
621015	5/8"	25m	36 bar	3,90kg	46,00 €
621016	5/8"	50m	36 bar	7,94kg	92,00 €
621017	3/4"	25m	30 bar	5,23kg	62,00 €
621018	3/4"	50m	30 bar	10,46kg	124,00 €
621019	1"	25m	27 bar	8,94kg	110,00 €
621020	1"	50m	27 bar	18,52kg	220,00 €

Προγραμματιστές Ποτίσματος



- Ευκολία στην τοποθέτηση και τον προγραμματισμό τους
- Πολλές επιλογές προγραμμάτων που καλύπτουν τις ανάγκες ποτίσματος ενός κήπου
- Με λειτουργία χρονοκαθυστέρησης
- Φωτεινή ένδειξη για αλλαγή μπαταρίας

Σετ προγραμματιστή αυτόματου ποτίσματος 10 φυτών με τροφοδοσία από δοχείο νερού*

* Ενδείκνυται για τις περιπτώσεις που έχετε λίγα μικρά φυτά (έως 10) και, προς αποφυγή κινδύνου τυχόν διαρροής νερού, δεν θέλετε να συνδέσετε έναν κλασικό προγραμματιστή σε βρύση του δικτύου σας.



- ✓ Με μηχανική βαλβίδα
- ✓ Λειτουργεί με 2 μπαταρίες 3A (δεν περιλαμβάνονται)

ΚΩΔΙΚΟΣ	ΤΙΜΗ
69332	27 €



- ✓ Με ηλεκτροβαλβίδα
- ✓ Λειτουργεί με μια μπαταρία 9V (δεν περιλαμβάνεται)

ΚΩΔΙΚΟΣ	ΤΙΜΗ
69356	37 €



- ✓ Λειτουργεί με 3 μπαταρίες AA (δεν περιλαμβάνονται)

ΚΩΔΙΚΟΣ	ΤΙΜΗ
69396	35 €

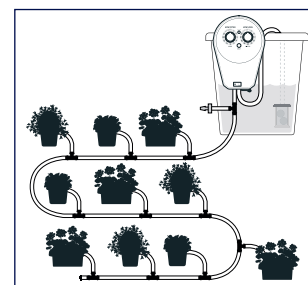

Περιλαμβάνει:

- 10 ρυθμιζόμενες σταλάκτες
- 10 διακλαδωτές
- 1 ρυθμιστή πίεσης
- 1 φίλτρο • 1 αντλία
- 1 προγραμματιστή ποτίσματος
- 10 στηρίγματα
- 1 σωλήνα 10m x 1/4"

ΑΥΤΟΜΑΤΕΣ ΑΝΕΜΕΣ ΜΕ ΣΩΛΗΝΑ ΝΕΡΟΥ 15m

✓ με σωλήνα 1/2" μήκους 15m και 1,5m σωλήνα σύνδεσης με τη βρύση



Βάρος Κ/Μ: 6/7 kg
Διαστάσεις: 435 x 215 x 405 mm

ΚΩΔΙΚΟΣ	ΤΙΜΗ
693415	94 €

Συνοδεύεται με πιστόλι εκτόξευσης νερού με 7 μοτίβα ψεκασμού

✓ με σωλήνα 1/2" μήκους 15m και 1m σωλήνα σύνδεσης με τη βρύση



Βάρος Κ/Μ: 5/5,6 kg
Διαστάσεις: 390 x 195 x 350 mm

ΚΩΔΙΚΟΣ	ΤΙΜΗ
69397	130 €

ΑΥΤΟΜΑΤΕΣ ΑΝΕΜΕΣ ΜΕ ΣΩΛΗΝΑ ΝΕΡΟΥ 25m

✓ με σωλήνα 1/2" μήκους 25m και 2m σωλήνα σύνδεσης με τη βρύση



Βάρος Κ/Μ: 8,6/9,4 kg
Διαστάσεις: 450 x 235 x 435 mm

ΚΩΔΙΚΟΣ	ΤΙΜΗ
693416	122 €

Συνοδεύεται με πιστόλι εκτόξευσης νερού με 7 μοτίβα ψεκασμού

✓ με σωλήνα 1/2" μήκους 25m και 2m σωλήνα σύνδεσης με τη βρύση



Βάρος Κ/Μ: 7,5/8,2 kg
Διαστάσεις: 430 x 210 x 380 mm

ΚΩΔΙΚΟΣ	ΤΙΜΗ
693413	155 €

ΠΙΣΤΟΛΙ ΕΚΤΟΞΕΥΣΗΣ ΝΕΡΟΥ



Με 7 τρόπους εκτόξευσης νερού εύκολης εναλλαγής

ΚΩΔΙΚΟΣ	ΤΙΜΗ
692131	8 €



ΣΕΤ ΠΙΣΤΟΛΙ ΕΚΤΟΞΕΥΣΗΣ ΝΕΡΟΥ ΜΕ ΑΝΤΑΠΤΟΡΑ ΒΡΥΣΗΣ 1/2" & 3/4" ΚΑΙ ΛΑΣΤΙΧΟΥ 1/2" & 5/8"



Με Ρυθμιζόμενη Βεντάλια

ΚΩΔΙΚΟΣ	ΤΙΜΗ
692147	13 €



ΣΕΤ ΡΥΘΜΙΖΟΜΕΝΟ ΠΙΣΤΟΛΙ ΕΚΤΟΞΕΥΣΗΣ ΝΕΡΟΥ ΜΕ ΑΝΤΑΠΤΟΡΑ ΒΡΥΣΗΣ 1/2" & 3/4" ΚΑΙ ΛΑΣΤΙΧΟΥ 1/2" & 5/8"



Με 7 Μοτίβα Ψεκασμού

ΚΩΔΙΚΟΣ	ΤΙΜΗ
692148	15 €



ΣΩΛΗΝΑΣ ΣΠΙΡΑΛ 15m ΜΕ ΠΙΣΤΟΛΙ 7 ΜΟΤΙΒΩΝ ΨΕΚΑΣΜΟΥ & ΣΕΤ ΤΑΧΥΣΥΝΔΕΣΜΩΝ



ΚΩΔΙΚΟΣ	ΤΙΜΗ
692149	28 €





UNIVERSAL
FIX LINE

ΚΩΔΙΚΟΣ	ΤΙΜΗ
69382	9 €



UNIVERSAL FIX LINE
4 ΕΞΟΔΩΝ (ΧΩΡΙΣ ΚΛΕΙΔΙ)

ΚΩΔΙΚΟΣ	ΤΙΜΗ
693412	10 €



UNIVERSAL FIX LINE
ΑΛΟΥΜΙΝΙΟΥ

ΚΩΔΙΚΟΣ	ΤΙΜΗ
69381	11 €



ΣΩΜΑ ΑΛΟΥΜΙΝΙΟΥ
4 ΕΞΟΔΩΝ
UNIVERSAL

ΚΩΔΙΚΟΣ	ΤΙΜΗ
69398	17 €



ΑΥΤΟΜΑΤΗ (γέμισμα χωρίς άνοιγμα)
EASY OPEN PRO
ΜΕ ΣΠΕΙΡΩΜΑ M10x1,25F

HEAVY
DUTY

ΚΩΔΙΚΟΣ	ΤΙΜΗ
693414	22 €

ECO



✓ Για ελαφριά χρήση



ΚΩΔΙΚΟΣ	Ø (mm)	ΜΗΚΟΣ (m)	ΤΙΜΗ
69350	1,30	15	1,10 €
69351	1,65	15	1,60 €
69352	2,00	15	2,00 €

ROUND "PRO"



✓ Επαγγελματική σειρά
✓ 3πλάσια απόδοση κοπής
σε σχέση με την σειρά ECO



ΚΩΔΙΚΟΣ	Ø (mm)	ΜΗΚΟΣ (m)	ΤΙΜΗ
69357	2,40	15	3,00 €
69359	3,00	15	4,20 €
69360	2,40	86 (450gr)	13 €
69362	3,00	55 (450gr)	13 €
69363	3,50	40 (450gr)	13 €
69364	4,00	31 (450gr)	13 €

TWIST "PRO SILENT"



✓ Ελικοειδής (στριφτή)
✓ Χαμηλού θορύβου
✓ Για επαγγελματική χρήση



ΚΩΔΙΚΟΣ	Ø (mm)	ΜΗΚΟΣ (m)	ΤΙΜΗ
69372	2,40	15	3,00 €
69374	3,00	15	4,20 €
69375	2,40	102 (450gr)	15,50 €
69377	3,00	71 (450gr)	15,50 €
69378	3,50	49 (450gr)	15,50 €
69379	4,00	37 (450gr)	15,50 €
69371	4,00	114 (1,35kg)	46 €

TWIST "D- TWIST"



✓ Τετράγωνη ελικοειδής
✓ Με ενισχυμένο πυρήνα
✓ Χαμηλού θορύβου
✓ Για επαγγελματική χρήση
και μεγάλη απόδοση
κοπής



ΚΩΔΙΚΟΣ	Ø (mm)	ΜΗΚΟΣ (m)	ΤΙΜΗ
69343	3,00	15	4,20 €
69344	3,00	72 (450gr)	15,50 €
69345	3,50	57 (450gr)	15,50 €
69346	4,00	47 (450gr)	15,50 €
69349	4,00	140 (1,35kg)	48 €

SQUARE "ALU"



✓ Τετράγωνη αλουμινίου
✓ Ενισχυμένη με αλουμίνιο για
ακόμη μεγαλύτερη απόδοση
και διάρκεια ζωής



ΚΩΔΙΚΟΣ	Ø (mm)	ΜΗΚΟΣ (m)	ΤΙΜΗ
69335	3,00	15	5 €
69336	3,00	51 (450gr)	17 €
69337	3,50	38 (450gr)	17 €
69338	4,00	29 (450gr)	17 €
69341	4,00	87 (1,35kg)	49 €

TWIST "TRI-TWIST"



- ✓ Ελικοειδής (στριφτή) με ενισχυμένο πυρήνα
- ✓ Χαμηλού θορύβου
- ✓ Ιδιαίτερα ανθεκτική



ΚΩΔΙΚΟΣ	Ø (mm)	ΜΗΚΟΣ (m)	ΤΙΜΗ
69353	3,00	50 (450gr)	20 €
69354	3,50	36 (450gr)	20 €
69355	4,00	28 (450gr)	20 €

D-STAR



- ✓ Αστεροειδής χωρίς πυρήνα
- ✓ Χαμηλού θορύβου
- ✓ Ιδιαίτερα ανθεκτική

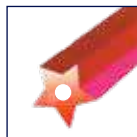

ΚΩΔΙΚΟΣ	Ø (mm)	ΜΗΚΟΣ (m)	ΤΙΜΗ
693407	3,00	74 (450gr)	14,50 €
693408	3,50	55 (450gr)	14,50 €
693409	4,00	42 (450gr)	14,50 €

SAW LINE



- ✓ Πριονωτό σχήμα χωρίς πυρήνα
- ✓ Χαμηλού θορύβου ✓ Ιδιαίτερα ανθεκτική



ΚΩΔΙΚΟΣ	Ø (mm)	ΜΗΚΟΣ (m)	ΤΙΜΗ
693401	3,00	15	5,50 €
693402	3,00	50 (450gr)	17,50 €
693403	3,50	37 (450gr)	17,50 €
693404	4,00	27 (450gr)	17,50 €
693405	4,00	85 (1,35kg)	51 €



Σε τεμάχια των 42 cm

ΚΩΔΙΚΟΣ	Ø (mm)	ΜΗΚΟΣ (m)	ΤΙΜΗ
693410	3,50	20 x 0,42	7,50 €

SQUARE "D-CUT"



- ✓ Τετράγωνη με ενισχυμένο πυρήνα
- ✓ Υψηλής ποιότητας πρώτες ύλες
- ✓ Ανθεκτική, μεγάλης αντοχής για υψηλές αποδόσεις



ΚΩΔΙΚΟΣ	Ø (mm)	ΜΗΚΟΣ (m)	ΤΙΜΗ
69325	3,00	15	4,50 €
69326	3,00	50 (450gr)	14 €
69327	3,50	37 (450gr)	14 €
69328	4,00	27 (450gr)	14 €
69331	4,00	85 (1,35kg)	41 €



Σε τεμάχια των 42 cm

ΚΩΔΙΚΟΣ	Ø (mm)	ΜΗΚΟΣ (m)	ΤΙΜΗ
69333	3,50	20 x 0,42	6,50 €
69334	4,00	15 x 0,42	6,00 €

Δίσκοι Θαμνοκοπτικών

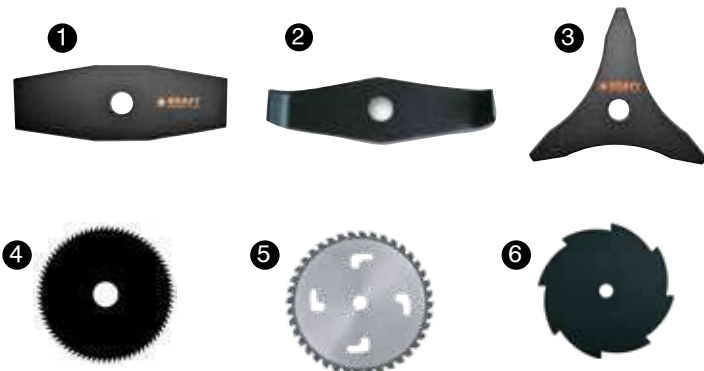

ΚΩΔΙΚΟΣ	Ø (mm)	ΔΟΝΤΙΑ	ΤΡΥΠΑ	ΠΑΧΟΣ	ΤΙΜΗ
1 69387	255	2	25,4 mm	1,6 mm	6,00 €
1 69388	305	2	25,4 mm	1,8 mm	6,50 €
2 69389	305	2	25,4 mm	3,0 mm	12,00 €
3 69390	255	3	25,4 mm	3,0 mm	11,00 €
3 69391	300	3	25,4 mm	3,0 mm	11,00 €
4 69394	255	80	25,4 mm	1,8 mm	12,00 €
5 69395	255	40	25,4 mm	1,5 mm	14,50 €
6 69393	255	8	25,4 mm	1,6 mm	10,00 €



16



ΜΕΣΑ ΑΤΟΜΙΚΗΣ ΠΡΟΣΤΑΣΙΑΣ

FIRST RANGE - EVO FIRST ONE ADV BASIC

S1P **PU BI-D** **SRC**



ΤΙΜΗ
70 €

- ✓ Παπούτσια ασφαλείας S1P με δέρμα σουέτ και mesh
- ✓ Εσωτερική αντιδιατρητική υφασμάτινη σόλα
- ✓ Προστασία δαχτύλων από συνθετικό υλικό (composite)
- ✓ Αντιμαγνητικά, αντιολισθητικά (κατηγορίας SRC), ανθεκτικά στους υδρογονάνθρακες, αντιστατικά
- ✓ Διπλά κορδόνια διαφορετικού χρώματος
- ✓ Εξωτερική σόλα από PU διπλής πυκνότητας (BI-D)
- ✓ Νέος ανατομικός και ελαφρύς πάτος "MAX COMFORT" κυψελωτής σχεδίασης για άνεση και αερισμό του πέλματος

ΚΩΔΙΚΟΣ ΠΑΠΟΥΤΣΙ	SIZE	ΒΑΡΟΣ/ΖΕΥΓ. (kg)
710968	40	1,06
710969	41	1,12
710970	42	1,18
710971	43	1,25
710972	44	1,31
710973	45	1,37
710974	46	1,43



FIRST ONE ADV TITAN

S3 **PU-PU** **SRC** **D-UMBRETEX**



NEO
ΣΧΕΔΙΟ
ΣΟΛΑΣ

ΤΙΜΗ
110 €

- ✓ Δερμάτινα παπούτσια ασφαλείας S3, (αδιαβροχοποιημένα, επενδεδυμένα εσωτερικά με μεμβράνη τεχνολογίας D-UMBRETEX
- ✓ Εσωτερική αντιδιατρητική υφασμάτινη σόλα
- ✓ Προστασία δαχτύλων από συνθετικό υλικό (composite)
- ✓ Επιπλέον προστασία σε φτέρνα και δάχτυλα καθώς επίσης (εσωτερικά) και διχτυωτό ύφασμα στον αστράγαλο για μεγαλύτερη άνεση
- ✓ Αντιμαγνητικά, αντιολισθητικά (κατηγορίας SRC), ανθεκτικά στους υδρογονάνθρακες, αντιστατικά
- ✓ Διπλά κορδόνια διαφορετικού χρώματος
- ✓ Εξωτερική σόλα από PU διπλής πυκνότητας (PU-PU)
- ✓ Νέος ανατομικός και ελαφρύς πάτος "MAX COMFORT" κυψελωτής σχεδίασης για άνεση και αερισμό του πέλματος



ΚΩΔΙΚΟΣ ΜΠΟΤΑΚΙ	SIZE	ΒΑΡΟΣ/ΖΕΥΓ. (kg)
710959	40	1,06
710960	41	1,12
710961	42	1,18
710962	43	1,25
710963	44	1,31
710964	45	1,37
710965	46	1,43



FLYING SWORD EVO

S3 **PU-PU** **ESD** **SRC**



ΤΙΜΗ
97 €

- ✓ Ελαφριά παπούτσια ασφαλείας με νέο design με δέρμα σουέτ και mesh
- ✓ Υδροαπωθητικά (S3), αντιολισθητικά (κατηγορίας SRC)
- ✓ Αντιμαγνητικά, ανθεκτικά στους υδρογονάνθρακες, αντιστατικά (ESD)
- ✓ Διπλά κορδόνια διαφορετικού χρώματος
- ✓ Εσωτερική αντιδιατρητική υφασμάτινη σόλα για προστασία πέλματος
- ✓ Προστατευτικό δαχτύλων από συνθετικό υλικό (composite)
- ✓ Προστασία πέλματος και σόλα PU διπλής πυκνότητας (PU-PU)
- ✓ Νέος ανατομικός και ελαφρύς πάτος "MAX COMFORT" κυψελωτής σχεδίασης για άνεση και αερισμό του πέλματος

ΚΩΔΙΚΟΣ ΠΑΠΟΥΤΣΙ	SIZE	ΒΑΡΟΣ/ΖΕΥΓ. (kg)
710875	40	1,06
710876	41	1,12
710877	42	1,18
710878	43	1,25
710879	44	1,31
710880	45	1,37
710881	46	1,43



FLYING ARROW

S3 E.V.A. HRO SRC

- ✓ Ελαφριά παπούτσια ασφαλείας, υδροαπωθητικά S3 με νέο design
- ✓ Αντιολισθητικά, αντιμαγνητικά, ανθεκτικά στους υδρογονάνθρακες και αντιστατικά
- ✓ Προστατευτικό δαχτύλων από συνθετικό υλικό (composite)
- ✓ Εσωτερική αντιδιατρητική υφασμάτινη σόλα
- ✓ Προστασία πέλματος HRO (300°C)
- ✓ Ελαστική, E.V.A. και rubber σόλα
- ✓ Νέος ανατομικός και ελαφρύς πάτος "MAX COMFORT" σε κυψελωτή μορφή για μεγαλύτερη άνεση και αερισμό του πέλματος

TIMH
110 €



suede leather
+ mesh

full leather



SIZE	ΜΠΛΕ	ΚΟΚΚΙΝΟ	ΑΝΘΡΑΚΙ	ΛΕΥΚΟ	ΒΑΡΟΣ/ ΖΕΥΓ. (kg)
40	710851	-	710843	710923	1,00
41	710852	710860	710844	710924	1,00
42	710853	710861	710845	710925	1,17
43	710854	710862	710846	710926	1,17
44	710855	710863	710847	710927	1,17
45	710856	710864	710848	710928	1,33
46	710857	710865	710849	710929	1,33



FLYING ARROW AIB LINE

S3 E.V.A. HRO SRC

- ✓ Δερμάτινα παπούτσια S3, αδιάβροχα τεχνολογίας D-UMBRETEX: μεμβράνη με μικροπόρους που καθιστά το παπούτσι αδιάβροχο αλλά ταυτόχρονα αφήνει το πόδι να αναπνέει διατηρώντας το πάντα στεγνό
- ✓ Προστατευτικό δαχτύλων από συνθετικό υλικό υψηλής αντοχής
- ✓ Εσωτερική αντιδιατρητική σόλα από τεχνητό ύφασμα
- ✓ Ελαφρύ ✓ Εύκαμπτο ✓ Άνετο, με ειδικό κυψελωτό αναπαυτικό πάτο MAX COMFORT για απορρόφηση κραδασμών ✓ Αντιμαγνητικό
- ✓ Διπλή σόλα E.V.A. + HRO υψηλής αντοχής σε θερμοκρασία (μέχρι 300°C), ανθεκτική σε υδρογονάνθρακες, αντιολισθητική, αντιστατική
- ✓ Με νέο σχεδιασμό πέλματος "MAX GRIP"

TIMH
125 €



Σόλα
"MAX GRIP"



Πάτος
"MAX COMFORT"

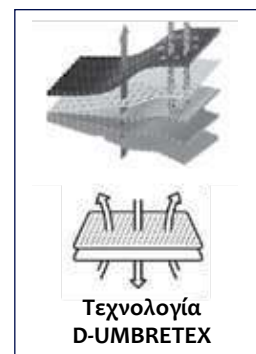

ΚΩΔΙΚΟΣ ΠΑΠΟΥΤΣΙ	SIZE	ΒΑΡΟΣ/ ΖΕΥΓ. (kg)
710947	40	1,00
710948	41	1,00
710949	42	1,16
710950	43	1,16
710951	44	1,16
710952	45	1,33
710953	46	1,33



FLYING WING LINE OCCUPATIONAL

HRO SRC 02

365 days 24h comfort

TIMH 80 €

- ✓ Ελαφριά, άνετα παπούτσια εργασίας (χωρίς ειδικά προστατευτικά εξαρτήματα)
- ✓ Κατάλληλα για πολύωρη χρήση εξασφαλίζοντας ξεκούραστα πόδια
- ✓ Αντιολισθητικά, ανθεκτικά στους υδρογονάνθρακες και αντιστατικά
- ✓ Προστασία πέλματος HRO (300°C) ✓ Ανθεκτικό στο νερό
- ✓ Νέος ανατομικός και ελαφρύς πάτος "MAX COMFORT" σε κυψελωτή μορφή για μεγαλύτερη άνεση και αερισμό του πέλματος



SIZE	ΜΠΛΕ	ΓΚΡΙ	ΑΝΘΡΑΚΙ	ΛΕΥΚΟ	ΜΑΥΡΟ	ΒΑΡΟΣ/ΖΕΥΓ. (kg)
39	710898	710890	710914	710906	710882	1,00
40	710899	710891	710915	710907	710883	1,00
41	710900	710892	710916	710908	710884	1,00
42	710901	710893	710917	710909	710885	1,17
43	710902	710894	710918	710910	710886	1,17
44	710903	710895	710919	710911	710887	1,17
45	710904	710896	710920	710912	710888	1,33
46	710905	710897	710921	710913	710889	1,33
47	-	710956	-	-	-	1,33
48	-	710957	-	-	-	1,33



FLYING WING LINE OCCUPATIONAL

SRC E.V.A. HRO 02

365 days 24h comfort

TIMH 95 €

- ✓ Δερμάτινα παπούτσια, αδιάβροχα τεχνολογίας D-UMBRETEX: μεμβράνη με μικροπόρους που καθιστά το παπούτσι αδιάβροχο αλλά ταυτόχρονα αφήνει το πόδι να αναπνέει διατηρώντας το πάντα στεγνό
- ✓ Εσωτερική αντιδιατρητική σόλα από τεχνητό ύφασμα
- ✓ Ελαφρύ ✓ Εύκαμπτο
- ✓ Άνετο, με ειδικό κυψελωτό αναπνευστικό πάτο MAX COMFORT για απορρόφηση κραδασμών ✓ Αντιμαγνητικό
- ✓ Διπλή σόλα E.V.A. + HRO υψηλής αντοχής σε θερμοκρασία (μέχρι 300°C), ανθεκτική σε υδρογονάνθρακες, αντιολισθητική, αντιστατική
- ✓ Με νέο σχεδιασμό πέλματος "JARAMA MAX GRIP"

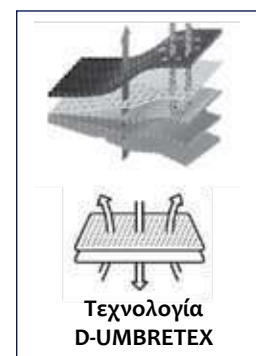

ΚΩΔΙΚΟΣ ΠΑΠΟΥΤΣΙ	SIZE	ΒΑΡΟΣ/ΖΕΥΓ. (kg)
710938	39	1,00
710939	40	1,00
710940	41	1,00
710941	42	1,16
710942	43	1,16
710943	44	1,16
710944	45	1,33
710946	46	1,33



ΑΝΑΤΟΜΙΚΟΙ ΠΑΤΟΙ ANKO ΤΕΧΝΟΛΟΓΙΑΣ GEL

No. 42-47



Με ενίσχυση στη φτέρνα για την καλύτερη απορρόφηση των κραδασμών και την πίεση που ασκείται στο πέλμα από την πολύωρη ορθοστασία ή περπάτημα. Με σπές εξαιρισμού για τον καλύτερο αερισμό του ποδιού.

ΚΩΔΙΚΟΣ 710998
TIMH 10 €

- ✓ Μποτάκια εργασίας χωρίς προστασία, από δέρμα Buffalo
- ✓ Αντιολισθητική (SRC) σόλα PU-PU

ΤΙΜΗ
27 €

01 FO SRC



EN ISO
20347:2012



ΚΩΔΙΚΟΣ ΜΠΟΤΑΚΙ	SIZE	ΒΑΡΟΣ/ ΖΕΥΓ. (kg)
710249	39	0,83
710250	40	0,87
710251	41	0,89
710252	42	0,93
710253	43	1,05
710254	44	1,09
710255	45	1,13
710256	46	1,17
710257	47	1,19

- ✓ Υδροαπωθητικά (S3) μποτάκια ασφαλείας από δέρμα Buffalo
- ✓ Χαλύβδινο προστατευτικό δακτύλων
- ✓ Προστασία πέλματος με ενδιάμεση αντιδιατρητική χαλύβδινη σόλα
- ✓ Αντιολισθητική (SRC) σόλα PU-PU

ΤΙΜΗ
35 €

S3 SRC



EN ISO
20345:2011

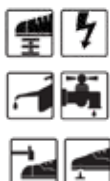

ΚΩΔΙΚΟΣ ΜΠΟΤΑΚΙ	SIZE	ΒΑΡΟΣ/ ΖΕΥΓ. (kg)
710201	40	1,14
710202	41	1,20
710203	42	1,24
710204	43	1,32
710205	44	1,34
710206	45	1,38
710207	46	1,45

- ✓ Μποτάκια ασφαλείας S1P από δέρμα σουέτ χρώματος γκρι/μαύρο
- ✓ Αντιολισθητική (SRC) σόλα PU-PU
- ✓ Χαλύβδινο προστατευτικό δακτύλων
- ✓ Προστασία πέλματος με ενδιάμεση αντιδιατρητική χαλύβδινη σόλα

ΤΙΜΗ
59 €

S1P SRC



EN ISO
20345:2011



ΚΩΔΙΚΟΣ ΜΠΟΤΑΚΙ	SIZE	ΒΑΡΟΣ/ ΖΕΥΓ. (kg)
710233	40	1,14
710234	41	1,20
710235	42	1,24
710236	43	1,32
710237	44	1,34
710238	45	1,38
710239	46	1,45

- ✓ Παπούτσια ασφαλείας (S3) από δέρμα Buffalo
- ✓ Προστασία δακτύλων & αντιολισθητικά χαλύβδινα πέλματα
- ✓ Αντιολισθητική (SRC) σόλα PU-PU

S3 SRC

ΤΙΜΗ
35 €



EN ISO
20345:2011



ΚΩΔΙΚΟΣ ΠΑΠΟΥΤΣΙ	SIZE	ΒΑΡΟΣ/ ΖΕΥΓ. (kg)
710209	40	1,04
710210	41	1,11
710211	42	1,18
710212	43	1,21
710213	44	1,24
710214	45	1,28
710215	46	1,32

- ✓ Παπούτσια ασφαλείας (S1P) από δέρμα σουέτ χρώματος γκρι
- ✓ Προστασία δακτύλων & αντιολισθητικά χαλύβδινα πέλματα
- ✓ Αντιολισθητική (SRC) σόλα (PU-PU)

S1P SRC

ΤΙΜΗ
47 €



EN ISO
20345:2011



ΚΩΔΙΚΟΣ ΠΑΠΟΥΤΣΙ	SIZE	ΒΑΡΟΣ/ ΖΕΥΓ. (kg)
710217	40	1,11
710218	41	1,15
710219	42	1,15
710220	43	1,25
710221	44	1,31
710222	45	1,31
710223	46	1,36

- ✓ Παπούτσια ασφαλείας (S1P) από δέρμα σουέτ χρώματος γκρι
- ✓ Προστασία δακτύλων & αντιολισθητικά χαλύβδινα πέλματα
- ✓ Αντιολισθητική (SRC) σόλα (PU-PU)

S1P SRC

ΤΙΜΗ
53 €



EN ISO
20345:2011



ΚΩΔΙΚΟΣ ΠΑΠΟΥΤΣΙ	SIZE	ΒΑΡΟΣ/ ΖΕΥΓ. (kg)
710225	40	1,04
710226	41	1,11
710227	42	1,18
710228	43	1,21
710229	44	1,24
710230	45	1,28
710231	46	1,32

- ✓ Παπούτσια ασφαλείας (S1P) από αναπνεύσιμο ανθεκτικό υλικό ΚΡΥ και δέρμα χρώματος μαύρο
- ✓ Συνθετικό προστατευτικό δακτύλων και χαλύβδινη προστασία πέλματος
- ✓ Αντιολισθητική (SRC) σόλα (PU-PU)

S1P SRC

ΤΙΜΗ
57 €



EN ISO
20345:2011



ΚΩΔΙΚΟΣ ΠΑΠΟΥΤΣΙ	SIZE	ΒΑΡΟΣ/ ΖΕΥΓ. (kg)
710241	40	1,05
710242	41	1,12
710243	42	1,17
710244	43	1,20
710245	44	1,26
710246	45	1,28
710247	46	1,30

ΓΑΝΤΙΑ ΝΙΤΡΙΛΙΟΥ

Συνθετικά γάντια Nylon, πυκνής ύφανσης χωρίς ραφές με επικάλυψη νιτρίλιου. Τέλειος συνδυασμός υψηλής ποιότητας και ανταγωνιστικής τιμής. Ιδανικά για εργασίες συναρμολόγησης και επισκευών εξασφαλίζουν πολύ καλό κράτημα αντικειμένων με στεγνές ή υγρές επιφάνειες. Έχουν υψηλό βαθμό αντοχής στις τριβές, ράχη που αναπνέει και ελαστική μανσέτα που διασφαλίζει άριστη εφαρμογή στο χέρι.



ΤΙΜΗ
1,30 €

Τιμή ζεύγους

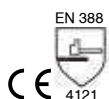

ΚΩΔΙΚΟΣ **SIZE**

702101 8

702102 9

702103 10

Συσκευασία 12άδα

Πολύ ανθεκτικά, anti oil γάντια από βαμβάκι ζέρσεϋ με επικάλυψη νιτρίλιου. Οικονομικά, κατάλληλα για χρήση σε σκληρές εργασίες (τομέας πετρελαιοειδών, αποκομιδή σκουπιδιών κτλ.). Πολύ ανθεκτικά στο χειρισμό τραχιών υλικών (π.χ. οικοδομικά, ξυλεία κλπ.)



ΤΙΜΗ
2,10 €

Τιμή ζεύγους



ΚΩΔΙΚΟΣ **SIZE**

702114 9

702115 10

702116 11

Συσκευασία 12άδα

ΓΑΝΤΙΑ ΠΟΛΥΟΥΡΕΘΑΝΗΣ

Γάντια πολυουρεθάνης για χρήσεις όπου απαιτείται καλό κράτημα και ταυτόχρονα μεγάλη ευελιξία και επιδεξιότητα. Ισχυρή πλέξη Nylon χωρίς ραφές με ελαστική μανσέτα και πλάτη που αναπνέει.



ΤΙΜΗ
1,00 €

Τιμή ζεύγους



ΚΩΔΙΚΟΣ **SIZE**

702105 8

702106 9

Συσκευασία 12άδα



ΤΙΜΗ
1,10 €

Τιμή ζεύγους



ΚΩΔΙΚΟΣ **SIZE**

702109 8

702110 9

702111 10

702112 11

Συσκευασία 12άδα

ΓΑΝΤΙΑ ΛΑΤΕΞ



ΤΙΜΗ
2,10 €

Τιμή ζεύγους

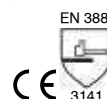

ΚΩΔΙΚΟΣ **SIZE**

702125 9

702126 10

Συσκευασία 10άδα

ΓΑΝΤΙΑ ANTI CUT

Γάντια υψηλής προστασίας έναντι κοψίματος φτιαγμένα από υαλονήματα με επικάλυψη πολυουρεθάνης. Κατάλληλα για εργασίες στην υαλοουργία, κοπή μετάλλων, λαμαρινών και γενικώς στη μεταφορά αιχμηρών αντικειμένων. Προσφέρουν καλή αίσθηση κρατήματος, υψηλή προστασία έναντι κοψίματος και υψηλή ελαστικότητα.



ΤΙΜΗ
5,90 €

Τιμή ζεύγους



ΚΩΔΙΚΟΣ **SIZE**

702140 9

702141 10

Συσκευασία 12άδα

ΓΑΝΤΙΑ NYLON SPANDEX

Ανθεκτικά γάντια στην τριβή χωρίς ραφές και επικάλυψη με αφρώδες νιτρίλιο. Αντιολισθητικές κουκίδες στην παλάμη εξασφαλίζουν άνετο και ασφαλές κράτημα.



ΤΙΜΗ
3,00 €

Τιμή ζεύγους



ΚΩΔΙΚΟΣ **SIZE**

702135 8

702136 9

702137 10

Συσκευασία 12άδα

ΓΑΝΤΙΑ ΔΕΡΜΑΤΙΝΑ

Γάντια UN 104 δερματοπάνινα από δέρμα μόσχου. Ιδανικό για κατασκευαστικές και γεωργικές εργασίες.



ΤΙΜΗ
2,00 €
Τιμή ζεύγους

EN 388:2016



4132X



ΚΩΔΙΚΟΣ	SIZE
701025	10

Συσκευασία 12άδα

Γάντια UN 105 δερματοπάνινα από δέρμα μόσχου και διπλή ενίσχυση στην παλάμη, τον αντίχειρα και το δείκτη. Ιδανικά για βαριές κατασκευαστικές και γεωργικές εργασίες.



ΤΙΜΗ
3,00 €
Τιμή ζεύγους

EN 388:2016



4132X



ΚΩΔΙΚΟΣ	SIZE
701033	10

Συσκευασία 12άδα



Γάντια UN 701 κόκκινα από δέρμα κατσίκας με ράχη από ύφασμα με ενίσχυση στο δείκτη και velcro στον καρπό. Ιδανικό για κατασκευαστικές και γεωργικές εργασίες, οδήγηση μηχανοκίνητων οχημάτων και χειρισμό μηχανημάτων.

ΤΙΜΗ
3,30 €
Τιμή ζεύγους

EN 388:2016



2121X



ΚΩΔΙΚΟΣ	SIZE
701028	10

Συσκευασία 12άδα

ΓΑΝΤΙΑ ΔΕΡΜΑΤΙΝΑ ΗΛΕΚΤΡΟΣΥΓΚΟΛΜΗΣΗΣ

Γάντια UN 502 TIG λευκά με παλάμη και ράχη από δέρμα κατσίκας και μανσέτα 15 εκ. από κρούτα. Σχεδιασμένο για συγκόλληση με TIG που απαιτεί υψηλή δεξιότητα. Προσφέρει τη μέγιστη ευελιξία και ταυτόχρονα την προστασία του συγκολλητή.



ΤΙΜΗ
5,60 €
Τιμή ζεύγους

EN 388:2016



2121X



ΚΩΔΙΚΟΣ	SIZE
701030	11

Συσκευασία 12άδα



ΤΙΜΗ
5,60 €
Τιμή ζεύγους

EN 388:2016



2121X



ΚΩΔΙΚΟΣ	SIZE
701031	11

Συσκευασία 12άδα

ΠΑΝΤΕΛΟΝΙΑ ΕΡΓΑΣΙΑΣ

Παντελόνι εργασίας γκρι από ανθεκτικό ύφασμα T/C καμβά, 270g/m². Με διακοσμητικό στις τσέπες και επιθέματα Oxford στα γόνατα που δέχονται επιγωνατίδες.



✓ Με 9 τσέπες

ΤΙΜΗ
35 €

ΚΩΔΙΚΟΣ SIZE

720100	S
720101	M
720102	L
720103	XL
720104	2XL
720105	3XL



✓ Με 8 τσέπες

ΤΙΜΗ
40 €

ΚΩΔΙΚΟΣ SIZE

720112	S
720113	M
720114	L
720115	XL
720116	2XL
720117	3XL

ΣΑΛΟΠΕΤΕΣ ΕΡΓΑΣΙΑΣ



✓ Υφασμα 240g/m²
✓ Με 7 τσέπες
✓ Σε γκρι χρώμα

ΤΙΜΗ
22 €

ΚΩΔΙΚΟΣ SIZE

720146	S
720147	M
720148	L
720149	XL



Παντελόνι τιράντα γκρι, από ανθεκτικό ύφασμα T/C καμβά, 270g/m². Με διακοσμητικό στις τσέπες και επιθέματα Oxford στα γόνατα που δέχονται επιγωνατίδες

✓ Με 11 τσέπες

ΤΙΜΗ
51 €

ΚΩΔΙΚΟΣ SIZE

720118	S
720119	M
720120	L
720121	XL
720122	2XL
720123	3XL

ΜΠΟΥΦΑΝ - ΓΙΛΕΚΑ ΕΡΓΑΣΙΑΣ

✓ Μπουφάν εργασίας από ανθεκτικό ύφασμα T/C καμβά, 270g/m²
✓ Με διακοσμητικό στις τσέπες και επιθέματα Oxford στους ώμους
✓ Με δίχτυ στην πλάτη και με 9 τσέπες
✓ Κλείνει με φερμουάρ
✓ Με velcro στις μανσέτες

ΤΙΜΗ
45 €

ΚΩΔΙΚΟΣ SIZE

720106	S
720108	L
720111	3XL



✓ Γιλέκο εργασίας από ανθεκτικό ύφασμα T/C καμβά, 270g/m²
✓ Με διακοσμητικό στις τσέπες και επιθέματα Oxford στους ώμους
✓ Με δίχτυ στην πλάτη και με 11 τσέπες
✓ Κλείνει με φερμουάρ

ΤΙΜΗ
39 €

ΚΩΔΙΚΟΣ SIZE

720125	M
720126	L
720127	XL
720128	2XL
720129	3XL



ΕΝΔΥΜΑΤΑ ΥΨΗΛΗΣ ΔΙΑΚΡΙΤΟΤΗΤΑΣ

ΜΠΟΥΦΑΝ «FRANKFURT»

- ✓ 100% πολυεστέρας 300D Oxford με επικάλυψη πολυουρεθάνης με εσωτερική επένδυση για αποτελεσματική προστασία από το κρύο
- ✓ Διπλές μανσέτες για προστασία από τον αέρα
- ✓ Αδιάβροχες ραφές και ενσωματωμένη κρυφή κουκούλα
- ✓ Εύκολη πρόσβαση με φερμουάρ στη φόδρα για εκτύπωση ή ράψιμο λογότυπου
- ✓ 1 τσέπη για κινητό τηλέφωνο, 1 εσωτερική τσέπη, 2 εξωτερικές και θέση για ταυτότητα



EN471 EN343

ΤΙΜΗ
42 €



SIZE	ΚΙΤΡΙΝΟ
L	725010
XL	725011
2XL	725012
SIZE	ΠΟΡΤΟΚΑΛΙ
L	725014
XL	725015
2XL	725016
3XL	725017
SIZE	ΜΠΛΕ
L	725160
XL	725161
2XL	725162

ΜΠΟΥΦΑΝ «HAMBURG»

ΤΙΜΗ
60 €



EN471 EN343



- ✓ 100% πολυεστέρας 300D Oxford με επικάλυψη πολυουρεθάνης με εσωτερική επένδυση για αποτελεσματική προστασία από το κρύο
- ✓ 1 τσέπη για κινητό τηλέφωνο, 2 εξωτερικές, 1 κρυφή εξωτερική τσέπη και θέση για ταυτότητα
- ✓ Εύκολη πρόσβαση με φερμουάρ στη φόδρα για εκτύπωση ή ράψιμο λογότυπου
- ✓ Αδιάβροχες ραφές και ενσωματωμένη κρυφή κουκούλα
- ✓ Διπλές μανσέτες για προστασία από τον αέρα

SIZE	ΚΙΤΡΙΝΟ
L	725020
XL	725021
2XL	725022
SIZE	ΠΟΡΤΟΚΑΛΙ
L	725025
XL	725026
2XL	725027

ΓΙΛΕΚΑ «MARSEILLE»

ΤΙΜΗ
3,00 €



EN471



- ✓ 100% πολυεστέρας πλέξης tricot
- ✓ Κούμπωμα με velcro
- ✓ 2 οριζόντιες αντανακλαστικές ταινίες

SIZE	ΚΙΤΡΙΝΟ
ONE SIZE	725130
SIZE	ΠΟΡΤΟΚΑΛΙ
ONE SIZE	725131

Αδιάβροχα



- ✓ Αδιάβροχο πολυεστέρα ραμμένο και μονωμένο, συγκολλημένο σ' όλες τις εσωτερικές ραφές
- ✓ Κουκούλα ενωμένη στο λαιμό, κλείσιμο με φερμουάρ και καρποί με εσωτερικό λάστιχο
- ✓ Παντελόνι με φαρδύ λάστιχο στη μέση, 2 μπροστινές τσέπες και ρύθμιση με κουμπιά στο κάτω μέρος του παντελονιού
- ✓ Θήκη για το αδιάβροχο
- ✓ Σταθερή κουκούλα

ΤΙΜΗ
22 €

CE CAT 1

είδος 132/NYLON
(πράσινο)

είδος 132/NYBLU
(μπλε)

SIZE	ΚΩΔΙΚΟΣ	ΚΩΔΙΚΟΣ
XL	724001	724021
2XL	724002	724022

Αδιάβροχες Γαλότσες



Ιταλικής κατασκευής
GINOCCHIO

ΤΙΜΗ
11,50 €

- ✓ Γαλότσες ύψους 38cm από P.V.C. με αντιολισθητική σόλα από P.V.C.

SIZE	ΜΑΥΡΟ
39	710435
40	710436
41	710437
42	710438
43	710439
44	710440
45	710441
46	710442
47	710443



Ιταλικής κατασκευής
GINOCCHIO

ΤΙΜΗ
13,50 €

- ✓ Γαλότσες ύψους 38cm από P.V.C. με αντιολισθητική σόλα από P.V.C.

SIZE	ΠΡΑΣΙΝΟ
39	710425
40	710426
41	710427
42	710428
43	710429
44	710430
45	710431
46	710432
47	710433



Ιταλικής κατασκευής
TRONCHETTO

ΤΙΜΗ
12 €

- ✓ Γαλότσες ύψους 28cm από P.V.C. με αντιολισθητική σόλα από P.V.C.

SIZE	ΜΑΥΡΟ
39	710445
40	710446
41	710447
42	710448
43	710449
44	710450
45	710451
46	710452
47	710453

17



ΕΞΟΠΛΙΣΜΟΣ ΣΠΙΤΙΟΥ

ΓΕΝΙΚΑ: Οι ψησταριές υγραερίου αποτελούν ένα σύγχρονο και πρακτικό τρόπο ψησίματος επειδή έχουν τα εξής πλεονεκτήματα: 1) ανάβουν αμέσως και αναπτύσσουν θερμοκρασία εντός λίγων λεπτών 2) μπορούμε να ρυθμίσουμε εύκολα την θερμοκρασία 3) περιορίζουμε στο ελάχιστο τον καπνό 4) έχουμε αρκετά ευκολότερη εργασία καθαρισμού 5) μπορούμε να τις χρησιμοποιήσουμε σε οποιοδήποτε εξωτερικό χώρο ακόμη και σε μπαλκόνι 6) από γευστικής άποψης θεωρείται ότι πλησιάζουν αρκετά το ψήσιμο με κάρβουνα 7) λόγω της μαζικής παραγωγής τους τα τελευταία χρόνια, το κόστος τους μειώθηκε σημαντικά και είναι πλέον προσιτές σε πολύ μεγαλύτερο αριθμό καταναλωτών.

Η ΓΚΑΜΑ: Ακολουθώντας σας παρουσιάζουμε τρεις σειρές για να επιλέξετε ανάλογα με τις ανάγκες σας, την συχνότητα ψησίματος, την ποσότητα ψησίματος καθώς και την ποιότητα σε σχέση με την τιμή.

ΣΕΙΡΑ BASIC



Με 2 καυστήρες

- ✓ Με 2 καυστήρες από ανοξείδωτο χάλυβα (inox) 3kW ο καθένας ✓ Συνολική ισχύς 6kW
- ✓ Αυτόματη πιεζοηλεκτρική ανάφλεξη
- ✓ Σχάρα από μαντέμι (εμαγιέ για εύκολο καθάρισμα)
- ✓ Σχάρα ζεστάματος ✓ Επισμαλτωμένοι διαχύτες
- ✓ Θερμόμετρο INOX ✓ Καπάκι με ανοξείδωτη χειρολαβή και ανοξείδωτη μετώπη
- ✓ Πλαϊνά ράφια εργασίας ✓ Συλλέκτη για τα λίπη
- ✓ Ρόδες μεταφοράς ✓ Εύκολο καθάρισμα
- Κύρια επιφάνεια ψησίματος: 480 x 420 mm
- Διαστ. συσκευής (ΜxΠxΥ): 1101,8 x 609,5 x 1021,5 mm
- Διαστάσεις συσκευασίας: 620 x 580 x 430 mm
- Βάρος (Κ/Μ): 19,5 / 21 kg

ΚΩΔΙΚΟΣ	ΤΙΜΗ
661311	280 €



Με 3 καυστήρες

- ✓ Με 3 καυστήρες από ανοξείδωτο χάλυβα (inox) 3kW ο καθένας ✓ Συνολική ισχύς 9kW
- ✓ Αυτόματη πιεζοηλεκτρική ανάφλεξη
- ✓ Σχάρα από μαντέμι (εμαγιέ για εύκολο καθάρισμα)
- ✓ Σχάρα ζεστάματος ✓ Επισμαλτωμένοι διαχύτες
- ✓ Θερμόμετρο INOX ✓ Καπάκι με ανοξείδωτη χειρολαβή και ανοξείδωτη μετώπη ✓ Πλαϊνά ράφια εργασίας ✓ Συλλέκτη για τα λίπη
- ✓ Ρόδες μεταφοράς ✓ Εύκολο καθάρισμα
- Κύρια επιφάνεια ψησίματος: 600 x 420 mm
- Διαστ. συσκευής (ΜxΠxΥ): 1221,8 x 609,5 x 1021,5 mm
- Διαστάσεις συσκευασίας: 690 x 580 x 430 mm
- Βάρος (Κ/Μ): 23 / 25 kg

ΚΩΔΙΚΟΣ	ΤΙΜΗ
661312	320 €



Με 4 καυστήρες

- ✓ Με 4 καυστήρες από ανοξείδωτο χάλυβα (inox) 3kW ο καθένας ✓ Συνολική ισχύς 12kW
- ✓ Αυτόματη πιεζοηλεκτρική ανάφλεξη
- ✓ Σχάρα από μαντέμι (εμαγιέ για εύκολο καθάρισμα)
- ✓ Σχάρα ζεστάματος ✓ Επισμαλτωμένοι διαχύτες
- ✓ Θερμόμετρο INOX ✓ Καπάκι με ανοξείδωτη χειρολαβή και ανοξείδωτη μετώπη
- ✓ Πλαϊνά ράφια εργασίας ✓ Συλλέκτη για τα λίπη
- ✓ Ρόδες μεταφοράς ✓ Εύκολο καθάρισμα
- Κύρια επιφάνεια ψησίματος: 700 x 420 mm
- Διαστ. συσκευής (ΜxΠxΥ): 1326,8 x 609,5 x 1021,5 mm
- Διαστάσεις συσκευασίας: 795 x 580 x 430 mm
- Βάρος (Κ/Μ): 24,5 / 26,6 kg

ΚΩΔΙΚΟΣ	ΤΙΜΗ
661313	380 €

ΣΕΙΡΑ TREND



Με 3 καυστήρες + 1 πλαϊνή εστία

- ✓ Με 3 καυστήρες από ανοξείδωτο χάλυβα (inox) 3kW ο καθένας και 1 πλαϊνή εστία 2,5kW ✓ Συνολική ισχύς 11,5kW ✓ Καπάκι διπλού τοιχώματος
- ✓ Αυτόματη πιεζοηλεκτρική ανάφλεξη ✓ Σχάρα από μαντέμι (εμαγιέ για εύκολο καθάρισμα) ✓ Σχάρα ζεστάματος ✓ Επισμαλτωμένοι διαχύτες
- ✓ Θερμόμετρο INOX ✓ Πλαϊνά ράφια εργασίας ✓ Συλλέκτη για τα λίπη
- ✓ Ρόδες μεταφοράς ✓ Εύκολο καθάρισμα
- Κύρια επιφάνεια ψησίματος: 600 x 420 mm
- Διαστ. συσκευής (ΜxΠxΥ): 1220 x 550 x 1100 mm
- Διαστάσεις συσκευασίας: 690 x 580 x 525 mm
- Βάρος (Κ/Μ): 26 / 29 kg

ΚΩΔΙΚΟΣ	ΤΙΜΗ
661314	450 €



Με 4 καυστήρες + 1 πλαϊνή εστία

- ✓ Με 4 καυστήρες από ανοξείδωτο χάλυβα (inox) 3kW ο καθένας και 1 πλαϊνή εστία 2,5kW ✓ Συνολική ισχύς 14,5kW ✓ Καπάκι διπλού τοιχώματος
- ✓ Αυτόματη πιεζοηλεκτρική ανάφλεξη ✓ Σχάρα από μαντέμι (εμαγιέ για εύκολο καθάρισμα) ✓ Σχάρα ζεστάματος ✓ Επισμαλτωμένοι διαχύτες
- ✓ Θερμόμετρο INOX ✓ Πλαϊνά ράφια εργασίας ✓ Συλλέκτη για τα λίπη
- ✓ Ρόδες μεταφοράς ✓ Εύκολο καθάρισμα
- Κύρια επιφάνεια ψησίματος: 700 x 420 mm
- Διαστ. συσκευής (ΜxΠxΥ): 1330 x 550 x 1100 mm
- Διαστάσεις συσκευασίας: 795 x 580 x 525 mm
- Βάρος (Κ/Μ): 30,6 / 33,7 kg

ΚΩΔΙΚΟΣ	ΤΙΜΗ
661315	510 €

Σημείωση: Στις ψησταριές των σειρών BASIC και TREND δεν περιλαμβάνεται ο ρυθμιστής αερίου ΚΩΔΙΚΟΣ: 661062 ΤΙΜΗ: 17 €

ΣΕΙΡΑ PREMIUM



Με 4 καυστήρες + 1 πλαϊνή εστία

- ✓ Με 4 καυστήρες από ανοξείδωτο χάλυβα (inox) 3kW ο καθένας και 1 πλαϊνή εστία 2,5kW ✓ Συνολική ισχύς 14,5kW
- ✓ Καπάκι διπλού τοιχώματος ✓ Καπάκι με ανοξείδωτη χειρολαβή και ανοξείδωτη μετώπη ✓ Αυτόματη πιεζοηλεκτρική ανάφλεξη
- ✓ Σχάρα από μαντέμι (εμαγιέ για εύκολο καθάρισμα) ✓ Σχάρα ζεστάματος
- ✓ Επισμαλτωμένοι διαχύτες ✓ Θερμόμετρο INOX ✓ Πλαϊνά ράφια εργασίας
- ✓ Συλλέκτη για τα λίπη ✓ Ρόδες μεταφοράς ✓ Εύκολο καθάρισμα
- Κύρια επιφάνεια ψησίματος: 700 x 420 mm
- Διαστ. συσκευής (ΜxΠxΥ): 1325 x 558 x 1130 mm
- Διαστάσεις συσκευασίας: 770 x 555 x 530 mm
- Βάρος (Κ/Μ): 35,9 / 39,5 kg

ΚΩΔΙΚΟΣ	ΤΙΜΗ
661316	620 €



Με 4 καυστήρες + 1 πλαϊνή εστία

- ✓ Με 4 καυστήρες από ανοξείδωτο χάλυβα (inox) 3kW ο καθένας και 1 πλαϊνή εστία 2,5kW ✓ Συνολική ισχύς 14,5kW
- ✓ Ανοξείδωτο καπάκι διπλού τοιχώματος ✓ Ανοξείδωτη χειρολαβή, ανοξείδωτη μετώπη και ανοξείδωτα πορτάκια
- ✓ Αυτόματη πιεζοηλεκτρική ανάφλεξη ✓ Σχάρα από μαντέμι (εμαγιέ για εύκολο καθάρισμα) ✓ Σχάρα ζεστάματος ✓ Επισμαλτωμένοι διαχύτες
- ✓ Θερμόμετρο ✓ Πλαϊνά ράφια εργασίας
- ✓ Συλλέκτη για τα λίπη ✓ Ρόδες μεταφοράς ✓ Εύκολο καθάρισμα
- Κύρια επιφάνεια ψησίματος: 700 x 420 mm
- Διαστ. συσκευής (ΜxΠxΥ): 1348 x 563,2 x 1135,8 mm
- Διαστάσεις συσκευασίας: 770 x 570 x 530 mm
- Βάρος (Κ/Μ): 36 / 39,7 kg

ΚΩΔΙΚΟΣ	ΤΙΜΗ
661317	670 €



Με 5 καυστήρες + 1 πλαϊνή εστία

- ✓ Με 5 καυστήρες από ανοξείδωτο χάλυβα (inox) 3kW ο καθένας και 1 πλαϊνή εστία 2,5kW ✓ Συνολική ισχύς 17,5kW
- ✓ Ανοξείδωτο καπάκι διπλού τοιχώματος ✓ Ανοξείδωτη χειρολαβή, ανοξείδωτη μετώπη και ανοξείδωτα πορτάκια ✓ Αυτόματη πιεζοηλεκτρική ανάφλεξη
- ✓ Σχάρα από μαντέμι (εμαγιέ για εύκολο καθάρισμα) ✓ Σχάρα ζεστάματος
- ✓ Επισμαλτωμένοι διαχύτες ✓ Θερμόμετρο ✓ Πλαϊνά ράφια εργασίας
- ✓ Συλλέκτη για τα λίπη ✓ Ρόδες μεταφοράς ✓ Εύκολο καθάρισμα
- Κύρια επιφάνεια ψησίματος: 820 x 420 mm
- Διαστ. συσκευής (ΜxΠxΥ): 1463 x 563,2 x 1135,8 mm
- Διαστάσεις συσκευασίας: 885 x 580 x 530 mm
- Βάρος (Κ/Μ): 40,1 / 44,1 kg

ΚΩΔΙΚΟΣ	ΤΙΜΗ
661318	750 €

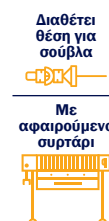

Με 5 καυστήρες + 1 πλαϊνή εστία + 1 καυστήρα infrared

- ✓ Με 5 καυστήρες 3,5kW, 1 πλαϊνή εστία 3,5kW και 1 καυστήρα infrared 3,5kW
- ✓ Συνολική ισχύς 24,5kW ✓ Ανοξείδωτο καπάκι διπλού τοιχώματος
- ✓ Ανοξείδωτη χειρολαβή, ανοξείδωτη μετώπη και ανοξείδωτα πορτάκια
- ✓ Αυτόματη πιεζοηλεκτρική ανάφλεξη ✓ Επισμαλτωμένοι διαχύτες
- ✓ Σχάρες ψησίματος από επισμαλτωμένο μαντέμι ✓ Επισμαλτωμένος θάλαμος ψησίματος για μεγάλη αντοχή και εύκολο καθάρισμα ✓ Θερμόμετρο INOX
- ✓ Πλαϊνά ράφια με γάντζους ✓ Συλλέκτη για τα λίπη ✓ Ρόδες μεταφοράς
- ✓ Με αφαιρούμενο συρτάρι αποστράγγισης λίπους ✓ Διαθέτει θέση για σουβλά
- Κύρια επιφάνεια ψησίματος: 800 x 460 mm
- Διαστ. συσκευής (ΜxΠxΥ): 1585 x 600 x 1310 mm
- Διαστάσεις συσκευασίας: 960 x 765 x 650 mm
- Βάρος (Κ/Μ): 69,7 / 73,5 kg

ΚΩΔΙΚΟΣ	ΤΙΜΗ
661319	1.210 €

Σημείωση: Στις ψησταριές της σειράς PREMIUM δεν περιλαμβάνεται ο ρυθμιστής αερίου ΚΩΔΙΚΟΣ: 661062 ΤΙΜΗ: 17 €

ΨΗΣΤΑΡΙΕΣ ΚΑΡΒΟΥΝΟΥ, ΤΥΠΟΥ KETTLE



Easy Open μεντεσές για άνετο άνοιγμα - κλείσιμο



Αποσπώμενος συλλέκτης στάχτης

- ✓ Easy Open: Αρθρωτός σύνδεσμος καπακιού (μεντεσές) για γρήγορο και άνετο άνοιγμα - κλείσιμο
- ✓ Θάλαμος εμαγιέ ανθεκτικός στη διάβρωση
- ✓ Αποσπώμενο μεγάλο δοχείο στάχτης για εύκολο καθαρισμό
- ✓ Ενισχυμένα ανοξείδωτα πόδια & 2 ρόδες
- ✓ Επιφάνεια ψησίματος σχάρας \varnothing 54 cm
- ✓ Βοηθητικό ράφι

- Ύψος επιφάνειας ψησίματος: 70 cm
- Διαστάσεις: 68 x 73,5 x 98 cm
- Διαστ. συσκευασίας: 585x235x585 mm
- Βάρος (Κ/Μ): 8 / 10,9 kg

ΚΩΔΙΚΟΣ	ΤΙΜΗ
661327	140 €



Easy Open μεντεσές για άνετο άνοιγμα - κλείσιμο



Αποσπώμενος συλλέκτης στάχτης

- ✓ Easy Open: Αρθρωτός σύνδεσμος καπακιού (μεντεσές) για γρήγορο και άνετο άνοιγμα - κλείσιμο
- ✓ Ενισχυμένος θάλαμος εμαγιέ ανθεκτικός στη διάβρωση
- ✓ Θάλαμος μεγάλου όγκου για περισσότερα κάρβουνα και καλύτερη διάχυση θερμοκρασίας
- ✓ Με θερμομέτρο & αεραγωγό στο καπάκι
- ✓ Αποσπώμενο μεγάλο δοχείο στάχτης για εύκολο καθαρισμό
- ✓ Ανοξείδωτη ενισχυμένη σχάρα ψησίματος \varnothing 54 cm
- ✓ Ενισχυμένα ανοξείδωτα πόδια & 2 ρόδες
- ✓ Βοηθητικό ράφι

- Ύψος επιφάνειας ψησίματος: 75 cm
- Διαστάσεις: 68 x 73,5 x 98 cm
- Διαστ. συσκευασίας: 585x280x585 mm
- Βάρος (Κ/Μ): 11,5 / 13,5 kg

ΚΩΔΙΚΟΣ	ΤΙΜΗ
661326	195 €

ΨΗΣΤΑΡΙΑ ΚΑΡΒΟΥΝΟΥ, ΚΛΕΙΣΤΟΥ ΤΥΠΟΥ



Η ψησταριά αυτή της UNIMAC απευθύνεται στους λάτρεις του κάρβουνου που επιθυμούν μια κορυφαία ψησταριά κλειστού τύπου, ρυθμιζόμενη και με όλες τις ανέσεις που θα ζητούσε ένας απαιτητικός ψήστης.

- ✓ Καπάκι με θερμομέτρο & καμινάδα
- ✓ 2 σταθερά πλαϊνά ράφια
- ✓ Επισμαλτωμένη σχάρα ψησίματος
- ✓ Επιφάνεια ψησίματος 600 x 420 mm
- ✓ Μεγάλη βοηθητική σχάρα
- ✓ Με συρτάρι συλλογής στάχτης
- ✓ Διάτρητη πλάκα κάρβουνου εμαγιέ με 6 ρυθμιζόμενες θέσεις ύψους
- ✓ Με ρυθμιστές ροής αέρα στο θάλαμο καύσης
- ✓ Ανοιχτήρι μπύρας
- ✓ Ηλεκτροστατική βαφή

ΚΩΔΙΚΟΣ	ΤΙΜΗ
661324	310 €

- Διαστ. συσκευής (ΜxΠxΥ): 1350 x 600 x 1190 mm
- Διαστ. συσκευασίας: 760 x 530 x 430 mm
- Βάρος (Κ/Μ): 27 / 30 kg



Καπάκι με θερμομέτρο INOX



Διάτρητη πλάκα εμαγιέ με 6 ρυθμιζόμενες θέσεις ύψους



Συρτάρι συλλογής στάχτης



Θύρα τροφοδοσίας κάρβουνου



Με ρυθμιστές ροής αέρα στο θάλαμο καύσης

Εξαρτήματα για Ψησταριές

ΠΡΟΣΤΑΤΕΥΤΙΚΑ ΚΑΛΥΜΜΑΤΑ ΓΙΑ ΒΒQ ΥΓΡΑΕΡΙΟΥ



ΚΩΔΙΚΟΣ	ΠΕΡΙΓΡΑΦΗ	ΚΑΤΑΛΛΗΛΟ ΓΙΑ ΚΩΔΙΚΟ	ΤΙΜΗ
661391	ΚΑΛΥΜΜΑ ΒΒQ 2 ΕΣΤΙΩΝ	661311	52 €
661392	ΚΑΛΥΜΜΑ ΒΒQ 3 ΕΣΤΙΩΝ	661312, 661314	54 €
661393	ΚΑΛΥΜΜΑ ΒΒQ 4 ΕΣΤΙΩΝ	661313, 661315, 661316, 661317	57 €
661387	ΚΑΛΥΜΜΑ ΒΒQ 5 ΕΣΤΙΩΝ	661318	62 €
661382	ΚΑΛΥΜΜΑ ΒΒQ 5 ΕΣΤΙΩΝ	661319	65 €

ΠΡΟΣΤΑΤΕΥΤΙΚΑ ΚΑΛΥΜΜΑΤΑ ΓΙΑ ΒΒQ ΚΑΡΒΟΥΝΟΥ

ΠΡΟΣΤΑΤΕΥΤΙΚΟ ΚΑΛΥΜΜΑ ΒΒQ ΚΑΡΒΟΥΝΟΥ (ΓΙΑ ΚΩΔ. 661327)

ΚΩΔΙΚΟΣ	ΤΙΜΗ
661380	24 €

ΠΡΟΣΤΑΤΕΥΤΙΚΟ ΚΑΛΥΜΜΑ ΒΒQ ΚΑΡΒΟΥΝΟΥ (ΓΙΑ ΚΩΔ. 661326)

ΚΩΔΙΚΟΣ	ΤΙΜΗ
661381	26 €

ΠΡΟΣΤΑΤΕΥΤΙΚΟ ΚΑΛΥΜΜΑ ΒΒQ ΚΑΡΒΟΥΝΟΥ (ΓΙΑ ΚΩΔ. 661324)

ΚΩΔΙΚΟΣ	ΤΙΜΗ
661383	55 €

ΠΛΑΚΕΣ ΜΑΝΤΕΜΕΝΙΣ ΓΙΑ ΒΒQ ΥΓΡΑΕΡΙΟΥ



ΚΩΔΙΚΟΣ	ΔΙΑΣΤ. ΠΛΑΚΑΣ	ΔΙΑΣΤΑΣΕΙΣ ΣΥΣΚ.	ΒΑΡΟΣ Κ/Μ	ΤΙΜΗ
661389	395 x 210 mm	400 x 235 x 15 mm	2,5 / 2,8 kg	35 €
661390	420 x 210 mm	425 x 240 x 15 mm	2,9 / 3,1 kg	39 €
661379	450 x 250 mm	455 x 260 x 20 mm	3,13 / 3,3 kgs	45 €

ΕΞΑΡΤΗΜΑ ΣΟΥΒΛΑΣ ΜΕ ΜΟΤΕΡ



ΚΩΔΙΚΟΣ	ΚΑΤΑΛΛΗΛΟ ΓΙΑ	ΤΙΜΗ
661388	661314, 661315, 661316, 661317	115 €
661386	661318, 661319	115 €

ΣΕΤ ΡΥΘΜΙΣΤΗΣ ΑΕΡΙΟΥ ΜΕ ΣΩΛΗΝΑ 120 cm & 2 ΣΦΙΓΚΤΗΡΕΣ



ΚΩΔΙΚΟΣ	ΤΙΜΗ
661062	17 €

ΣΧΑΡΑ ΜΕ ΞΥΛΙΝΗ ΧΕΙΡΟΛΑΒΗ 24 x 12 cm



ΚΩΔΙΚΟΣ	ΤΙΜΗ
661394	7 €

ΜΠΑΟΥΛΑ ΑΠΟΘΗΚΕΥΣΗΣ ΣΕΙΡΑ CUBE



ΚΩΔ. 610030
CB2/H

ΚΩΔ. 610031
CB3/H

Χρώματος
(RAL 1013)

ΝΤΟΥΛΑΠΕΣ ΠΛΑΣΤΙΚΕΣ ΣΕΙΡΑ EASY



Χρώματος
(RAL 7012)

ΚΩΔ. 610008
E71TP

Με 3 ράφια

ΚΩΔ. 610009
E71PS

Με 3 ράφια και
χώρο για σκούπα

ΚΩΔ. 610019
E101

Με 3 ράφια και
χώρο για σκούπα

ΚΩΔΙΚΟΣ	610030	610031	610008	610009	610019
ΤΥΠΟΣ	CB2/H	CB3/H	E71TP	E71PS	E101
ΔΙΑΣΤΑΣΕΙΣ ΠxBxY (mm)	960 x 530 x 570	1380 x 530 x 570	680 x 370 x 1630	680 x 370 x 1630	1020 x 370 x 1630
ΔΙΑΣΤΑΣΕΙΣ ΣΥΣΚ. (mm)	540 x 390 x 545	550 x 260 x 1035	800 x 200 x 685	790 x 205 x 690	1025 x 213 x 800
ΒΑΡΟΣ Κ/Μ (kg)	9,5 / 10	12 / 13	15 / 16	14 / 15	20,2 / 22
ΤΙΜΗ	87 €	120 €	120 €	120 €	185 €

ΝΤΟΥΛΑΠΕΣ ΠΛΑΣΤΙΚΕΣ ΣΕΙΡΑ SPAZIO



ΚΩΔ. 610001
S70/B

Με 1 ράφι

ΚΩΔ. 610002
S70/TP

Με 3 ράφια

ΚΩΔ. 610003
S70/PS

Με 3 ράφια και
χώρο για σκούπα

Χρώματος
(RAL 1013)

Χρώματος
(RAL 1013)

ΚΩΔΙΚΟΣ	610001	610002	610003
ΤΥΠΟΣ	S70/B	S70/TP	S70/PS
ΔΙΑΣΤΑΣΕΙΣ ΠxBxY (mm)	700 x 390 x 850	700 x 390 x 1650	700 x 390 x 1650
ΔΙΑΣΤΑΣΕΙΣ ΣΥΣΚ. (mm)	400 x 270 x 800	400 x 450 x 810	405 x 455 x 805
ΒΑΡΟΣ Κ/Μ (kg)	9 / 10	16 / 17	16 / 17
ΤΙΜΗ	85 €	151 €	151 €

ΝΤΟΥΛΑΠΕΣ ΠΛΑΣΤΙΚΕΣ ΣΕΙΡΑ CONCERT

Ντουλάπες ανθεκτικές, κομψές, λειτουργικές με ατσάλινους μεντεσεδες. (Χρώμα RAL 7012)

ΚΩΔ. 610010
C70/092



Με 1 ράφι

ΚΩΔ. 610011
C100/092



Με 1 ράφι

ΚΩΔ. 610012
C50/172



Με 3 ράφια

ΚΩΔ. 610013
C70/172



Με 3 μεγάλα ράφια

ΚΩΔΙΚΟΣ	610010	610011	610012	610013
ΤΥΠΟΣ	C70/092	C100/092	C50/172	C70/172
ΔΙΑΣΤΑΣΕΙΣ ΠxBxY (mm)	700 x 390 x 850	1000 x 390 x 850	500 x 390 x 1720	700 x 390 x 1720
ΔΙΑΣΤΑΣΕΙΣ ΣΥΣΚ. (mm)	355 x 360 x 800	1010 x 280 x 500	375 x 505 x 800	360 x 620 x 805
ΒΑΡΟΣ Κ/Μ (kg)	10 / 11	13 / 14	14 / 15	18 / 19
ΤΙΜΗ	99 €	129 €	150 €	183 €

ΚΩΔ. 610014
C70/172PS



Με 3 ράφια και χώρο για σκούπα

ΚΩΔ. 610015
C100/172



- Με 3 ράφια
- Μεγάλοι χώροι

ΚΩΔ. 610016
C100/172PS



- Με 3 ράφια και χώρο για σκούπα
- Μεγάλοι χώροι

ΚΩΔΙΚΟΣ	610014	610015	610016
ΤΥΠΟΣ	C70/172PS	C100/172	C100/172PS
ΔΙΑΣΤΑΣΕΙΣ ΠxBxY (mm)	700 x 390 x 1720	1000 x 390 x 1720	1000 x 390 x 1720
ΔΙΑΣΤΑΣΕΙΣ ΣΥΣΚ. (mm)	365 x 620 x 805	380 x 600 x 1015	385 x 590 x 1005
ΒΑΡΟΣ Κ/Μ (kg)	18 / 19	24 / 25	23 / 24
ΤΙΜΗ	183 €	225 €	225 €

ΕΣΩΤΕΡΙΚΟΥ ΧΩΡΟΥ

21 WATT



- 2x8W λάμπες υπεριώδους ακτινοβολίας χωρίς χημικά, επιβλαβή αέρια και ενοχλητικές οσμές
- Αλυσίδα για εύκολη τοποθέτηση
- Κάλυψη έως 50m²
- Διαστάσεις: 260 x 330 x 90 mm

ΚΩΔΙΚΟΣ	661143
ΤΥΠΟΣ	ΜΚ-16C
ΣΥΝΟΛΙΚΗ ΙΣΧΥΣ (W)	21
ΔΙΑΣΤΑΣΕΙΣ ΣΥΣΚ. (mm)	380 x 103 x 265
ΒΑΡΟΣ Κ/Μ (kg)	2,3 / 2,5
ΤΙΜΗ	61 €

40 WATT



- 2x15W λάμπες υπεριώδους ακτινοβολίας χωρίς χημικά, επιβλαβή αέρια και ενοχλητικές οσμές
- Αλυσίδα για εύκολη τοποθέτηση
- Κάλυψη έως 100m²
- Διαστάσεις: 310 x 480 x 90 mm

ΚΩΔΙΚΟΣ	661144
ΤΥΠΟΣ	ΜΚ-30C
ΣΥΝΟΛΙΚΗ ΙΣΧΥΣ (W)	40
ΔΙΑΣΤΑΣΕΙΣ ΣΥΣΚ. (mm)	535 x 103 x 315
ΒΑΡΟΣ Κ/Μ (kg)	3,1 / 4,2
ΤΙΜΗ	75 €

ΕΞΩΤΕΡΙΚΟΥ ΧΩΡΟΥ

Εντομοπαγίδα **εξωτερικού χώρου** με ειδική λάμπα υπεριώδους φωτός για μεγαλύτερη έλξη των εντόμων και των κουνουπιών

Ενισχυμένη κατασκευή από άκαυστο ABS υλικό και μεταλλικό καπάκι. Διαθέτει υψηλό βαθμό μόνωσης IPx4 και είναι κατάλληλο για εξωτερική χρήση. Με ισχυρούς πλαϊνούς γάντζους και αλυσίδα για ανάρτηση απ' την οροφή. Διαθέτει μεγάλο συρταρωτό δίσκο που αποσπάται και καθαρίζεται εύκολα από τα υπολείμματα εντόμων.

9 WATT

- Κατάλληλη για κήτους & βεράντες
- Εύχρηστο, οικονομικό & υγιεινό
- Κάλυψη έως 50m²
- Διαστάσεις: 330 x ø230 mm
- Διαστάσεις με πόδια: 460 x ø 230 mm



40 WATT

- 2x15W λάμπες υπεριώδους ακτινοβολίας
- Αλυσίδα για εύκολη τοποθέτηση
- Εύχρηστο, οικονομικό & υγιεινό
- Κάλυψη έως 100m²
- Διαστάσεις: 300 x 510 x 130 mm



ΚΩΔΙΚΟΣ	661146
ΤΥΠΟΣ	GF-7CN
ΣΥΝΟΛΙΚΗ ΙΣΧΥΣ (W)	9
ΔΙΑΣΤΑΣΕΙΣ ΣΥΣΚ. (mm)	220 x 220 x 325
ΒΑΡΟΣ Κ/Μ (kg)	1,2 / 1,5
ΤΙΜΗ	74 €

ΚΩΔΙΚΟΣ	661145
ΤΥΠΟΣ	ΜΚ-30E
ΣΥΝΟΛΙΚΗ ΙΣΧΥΣ (W)	40
ΔΙΑΣΤΑΣΕΙΣ ΣΥΣΚ. (mm)	535 x 320 x 140
ΒΑΡΟΣ Κ/Μ (kg)	3,8 / 4,2
ΤΙΜΗ	124 €

ΧΡΗΜΑΤΟΚΙΒΩΤΙΑ ΜΕ ΜΗΧΑΝΙΚΟ ΚΛΕΙΔΙ

- ✓ Στιβαρή ατσάλινη κατασκευή
- ✓ Με μηχανική κλειδαριά ασφαλείας
- ✓ Με ηλεκτροστατική βαφή πούδρας



ΚΩΔΙΚΟΣ	631309
ΤΥΠΟΣ	HS-200K
ΔΙΑΣΤΑΣΕΙΣ ΠxBxY (mm)	310 x 200 x 200
ΔΙΑΣΤΑΣΕΙΣ ΣΥΣΚ. (mm)	320 x 220 x 220
ΒΑΡΟΣ Κ/Μ (kg)	6 / 6,6
ΤΙΜΗ	69 €



ΚΩΔΙΚΟΣ	631310
ΤΥΠΟΣ	HS-250K
ΔΙΑΣΤΑΣΕΙΣ ΠxBxY (mm)	350 x 250 x 250
ΔΙΑΣΤΑΣΕΙΣ ΣΥΣΚ. (mm)	360 x 270 x 270
ΒΑΡΟΣ Κ/Μ (kg)	9 / 9,7
ΤΙΜΗ	88 €

ΧΡΗΜΑΤΟΚΙΒΩΤΙΑ ΗΛΕΚΤΡΟΝΙΚΑ

- ✓ Στιβαρή ατσάλινη κατασκευή
- ✓ Με κλειδί ασφαλείας / ανάγκης
- ✓ Με υψηλής ασφαλείας ηλεκτρονική κλειδαριά
- ✓ Με δυνατότητα προγραμματισμού συνδυασμών από 3 έως 8 ψηφία, δίνοντας εκατομμύρια πιθανών κωδικών
- ✓ Με ηλεκτροστατική βαφή πούδρας
- ✓ Συμπεριλαμβάνονται μπαταρίες



ΚΩΔ. 631301
HS-200E



ΚΩΔ. 631302
HS-250E



ΚΩΔ. 631304
HS-350E



ΚΩΔ. 631306
HS-430E



ΚΩΔ. 631307
HS-500E

ΚΩΔΙΚΟΣ	631301	631302	631304	631306	631307
ΤΥΠΟΣ	HS-200E	HS-250E	HS-350E	HS-430E	HS-500E
ΔΙΑΣΤΑΣΕΙΣ ΠxBxY (mm)	310 x 200 x 200	350 x 250 x 250	430 x 350 x 200	330 x 380 x 430	350 x 330 x 500
ΔΙΑΣΤΑΣΕΙΣ ΣΥΣΚ. (mm)	325 x 230 x 225	365 x 275 x 275	375 x 230 x 440	400 x 350 x 450	520 x 370 x 360
ΒΑΡΟΣ Κ/Μ (kg)	6,5 / 6,9	9,5 / 10	11 / 11,5	15,5 / 16,3	18,5 / 19,5
ΤΙΜΗ	74 €	97 €	117 €	162 €	187 €

Ένας σύγχρονος, οικονομικός και πρακτικός εναλλακτικός τρόπος θέρμανσης. Βασίζεται στην καύση του Pellet, δηλ. μιας καύσιμης ύλης που προέρχεται από τη συμπίεση υποπροϊόντων - υπολειμμάτων ξύλου που έχουν τη μορφή μικρών κυλινδρικών τεμαχίων διαμέτρου περίπου 6 mm και μήκους περίπου 25 mm. Με τις σόμπες Pellet επιτυγχάνουμε σημαντικότερη μείωση του κόστους θέρμανσης (πάνω από 50%) που γίνεται ακόμα μεγαλύτερη όσο αυξάνεται η τιμή του πετρελαίου. Η χρήση σόμπων Pellet για θέρμανση των κατοικιών και εμπορικών χώρων είναι ευρέως διαδεδομένη στην Ευρώπη και η χρήση τους αυξάνεται ταχύτατα, ακριβώς λόγω των δύο βασικών χαρακτηριστικών του: μεγάλη εξοικονόμηση χρημάτων και προστασία του περιβάλλοντος. Κατά την καύση του το Pellet δεν εκλύει επικίνδυνα αέρια, δεν ρυπαίνει το περιβάλλον, έχει μηδενικές εκπομπές CO₂ και γι' αυτό ανήκει στην κατηγορία της πράσινης ενέργειας. Είναι εύκολες και απλές στην χρήση τους, δίνοντας στον χρήστη πολλές δυνατότητες ρυθμίσεων - προγραμματισμού όπως άναμμα, σβήσιμο αλλά και έντασης λειτουργίας ώστε να προσαρμόζονται σε κάθε ανάγκη.

7,8kW

κωδ.661255



10kW

κωδ.661254



11,7kW

κωδ.661256



- ✓ Ισχυρή σόμπα Pellet **7,8kW** με μεγάλη απόδοση θέρμανσης
- ✓ Ομοιόμορφη, σταθερή, τέλεια καύση
- ✓ Με ψηφιακό πίνακα λειτουργιών
- ✓ Συνοδεύονται με τηλεχειριστήριο

- ✓ Ισχυρή σόμπα Pellet **10kW** με μεγάλη απόδοση θέρμανσης
- ✓ Ομοιόμορφη, σταθερή, τέλεια καύση
- ✓ Με ψηφιακό πίνακα λειτουργιών
- ✓ Συνοδεύονται με τηλεχειριστήριο

- ✓ Ισχυρή σόμπα Pellet **11,7kW** με μεγάλη απόδοση θέρμανσης
- ✓ Ομοιόμορφη, σταθερή, τέλεια καύση
- ✓ Με ψηφιακό πίνακα λειτουργιών
- ✓ Συνοδεύονται με τηλεχειριστήριο

ΚΩΔΙΚΟΣ	661255	661254	661256
ΟΝΟΜΑΣΤΙΚΗ ΙΣΧΥΣ (kW)	7,8	10	11,7
ΚΑΤΑΝΑΛΩΣΗ (Kg/h)	0,6 - 1,7	0,8 - 2,0	0,8 - 2,0
ΧΩΡΗΤΙΚ. ΔΕΞΑΜ. (kg)	18	18	22
ΑΥΤΟΝΟΜΙΑ max. (h)	28	22	28
ΕΞΑΓΩΓΗ ΚΑΜΙΝΑΔΑΣ (mm)	Ø 80	Ø 80	Ø 80
ΔΙΑΣΤΑΣΕΙΣ ΜxΠxΥ (mm)	435 x 478 x 910	455 x 458 x 971	583 x 546 x 1073
ΔΙΑΣΤΑΣΕΙΣ ΣΥΣΚ. (mm)	485 x 555 x 1045	550 x 505 x 1090	640 x 600 x 1200
ΒΑΡΟΣ Κ/Μ (kg)	63 / 73	94.5 / 105	135 / 147
ΤΙΜΗ	1.310 €	1.495 €	1.775 €

ΚΩΔΙΚΟΣ	ΣΕΛ.	ΚΩΔΙΚΟΣ	ΣΕΛ.	ΚΩΔΙΚΟΣ	ΣΕΛ.	ΚΩΔΙΚΟΣ	ΣΕΛ.	ΚΩΔΙΚΟΣ	ΣΕΛ.	ΚΩΔΙΚΟΣ	ΣΕΛ.	ΚΩΔΙΚΟΣ	ΣΕΛ.
12167.....	204	20539.....	48	21120.....	49	25252.....	182	32414.....	50	32567.....	51	40412.....	201
12168.....	204	20540.....	48	21122.....	49	25254.....	182	32415.....	50	32568.....	51	40423.....	201
12169.....	204	20541.....	48	21124.....	49	25256.....	182	32420.....	50	32569.....	51	40424.....	201
13670.....	17	20610.....	49	21130.....	49	25260.....	204	32421.....	50	32570.....	51	40430.....	201
13672.....	17	20612.....	49	21131.....	49	25261.....	204	32422.....	50	32577.....	51	40444.....	204
13674.....	17	20618.....	49	21135.....	49	25262.....	204	32433.....	51	32578.....	51	40447.....	204
13675.....	17	20640.....	236	21136.....	49	25263.....	204	32434.....	51	32579.....	51	40452.....	204
20017.....	47	20664.....	49	23000.....	48	25265.....	204	32435.....	51	32580.....	51	40454.....	204
20019.....	47	20666.....	49	23001.....	48	25266.....	204	32436.....	51	32581.....	51	40456.....	204
20022.....	47	20707.....	49	23002.....	48	25267.....	204	32437.....	51	32582.....	51	40458.....	204
20024.....	47	20708.....	49	23003.....	48	25268.....	204	32438.....	51	32583.....	51	40459.....	204
20026.....	47	20710.....	49	23012.....	48	25320.....	182	32439.....	51	32584.....	51	40460.....	204
20028.....	47	20714.....	49	23013.....	48	25330.....	201	32440.....	51	32585.....	51	40461.....	204
20090.....	47	20716.....	49	23014.....	48	25332.....	201	32441.....	51	32586.....	51	40465.....	204
20104.....	47	20807.....	49	23020.....	48	25348.....	201	32442.....	51	32587.....	51	40472.....	204
20118.....	47	20808.....	49	23021.....	48	25349.....	201	32443.....	51	32594.....	51	40473.....	204
20123.....	47	20809.....	49	23022.....	48	25402.....	202	32461.....	52	32595.....	51	40482.....	204
20126.....	47	20811.....	49	23028.....	48	25406.....	202	32504.....	51	32596.....	51	40483.....	204
20129.....	47	20812.....	49	23029.....	48	25413.....	203	32505.....	51	32597.....	51	40484.....	204
20136.....	47	20813.....	49	23030.....	48	25417.....	203	32506.....	51	32619.....	51	40485.....	204
20163.....	47	20814.....	49	23031.....	48	25419.....	203	32507.....	51	32804.....	50	40486.....	204
20166.....	47	20832.....	49	23467.....	252	25460.....	202	32515.....	51	32805.....	50	40530.....	39
20168.....	47	20838.....	49	23468.....	252	25461.....	202	32523.....	51	32806.....	50	40531.....	38
20170.....	47	20840.....	49	23469.....	252	25464.....	202	32524.....	51	32809.....	50	40602.....	197
20171.....	47	20848.....	49	23470.....	252	25468.....	203	32526.....	51	40121.....	10	40604.....	197
20172.....	47	20851.....	49	23918.....	17	30939.....	49	32527.....	51	40127.....	8	40606.....	197
20173.....	47	20860.....	49	23919.....	17	31206.....	51	32534.....	51	40128.....	8	40608.....	197
20203.....	46	20895.....	49	23926.....	17	31207.....	51	32535.....	51	40137.....	10	40610.....	197
20204.....	46	20904.....	48	23927.....	17	31208.....	51	32537.....	51	40138.....	10	40612.....	197
20207.....	46	20905.....	48	24207.....	182	31212.....	51	32538.....	49	40139.....	10	40614.....	197
20209.....	46	20906.....	48	24209.....	182	31214.....	51	32539.....	49	40140.....	9	40623.....	194
20211.....	46	20907.....	48	24212.....	182	31654.....	203	32540.....	49	40141.....	9	40635.....	237
20270.....	46	20908.....	48	25204.....	204	31655.....	203	32541.....	51	40144.....	11	40636.....	237
20272.....	46	20910.....	48	25206.....	204	31702.....	48	32542.....	51	40146.....	10	40642.....	200
20274.....	46	20911.....	48	25208.....	204	31703.....	48	32543.....	51	40147.....	11	40643.....	200
20276.....	46	20912.....	48	25210.....	204	31704.....	48	32544.....	51	40148.....	9	40665.....	192
20278.....	46	20913.....	48	25212.....	204	31706.....	48	32545.....	51	40150.....	8	40666.....	192
20280.....	46	20916.....	48	25222.....	204	31708.....	48	32546.....	51	40151.....	8	40670.....	200
20282.....	46	20917.....	48	25224.....	204	32402.....	291	32547.....	51	40152.....	8	40672.....	200
20404.....	48	20918.....	48	25226.....	204	32403.....	50	32548.....	51	40401.....	201	41159.....	46
20406.....	48	20922.....	48	25228.....	204	32404.....	50	32549.....	51	40402.....	201	41161.....	46
20408.....	48	21004.....	49	25230.....	204	32405.....	50	32550.....	51	40404.....	201	41162.....	46
20505.....	48	21005.....	49	25232.....	204	32406.....	50	32561.....	51	40405.....	204	41400.....	22
20506.....	48	21006.....	49	25234.....	204	32407.....	50	32562.....	51	40407.....	204	41402.....	22
20510.....	48	21007.....	49	25236.....	204	32409.....	50	32563.....	51	40408.....	204	41404.....	22
20536.....	48	21008.....	49	25246.....	182	32410.....	50	32564.....	51	40409.....	204	41408.....	22
20537.....	48	21106.....	49	25248.....	182	32411.....	50	32565.....	51	40410.....	204	41431.....	31
20538.....	48	21110.....	49	25250.....	182	32413.....	50	32566.....	51	40411.....	204	41432.....	31

ΚΩΔΙΚΟΣ	ΣΕΛ.	ΚΩΔΙΚΟΣ	ΣΕΛ.	ΚΩΔΙΚΟΣ	ΣΕΛ.	ΚΩΔΙΚΟΣ	ΣΕΛ.	ΚΩΔΙΚΟΣ	ΣΕΛ.	ΚΩΔΙΚΟΣ	ΣΕΛ.	ΚΩΔΙΚΟΣ	ΣΕΛ.
41433.....	31	41745.....	24	41938.....	45	42117.....	40	42318.....	50	42547.....	52	42793.....	30
41442.....	31	41746.....	24	41939.....	45	42118.....	40	42320.....	50	42548.....	52	42799.....	201
41443.....	31	41747.....	24	41940.....	45	42119.....	40	42321.....	50	42549.....	52	42801.....	148
41444.....	31	41793.....	25	41941.....	42	42122.....	41	42323.....	50	42550.....	52	42835.....	163
41450.....	31	41794.....	25	41943.....	42	42123.....	41	42324.....	51	42552.....	52	42836.....	163
41451.....	31	41840.....	99	41946.....	43	42126.....	41	42325.....	51	42553.....	52	42864.....	148
41452.....	31	41841.....	99	41947.....	45	42128.....	41	42326.....	51	42554.....	50	42865.....	148
41453.....	31	41842.....	99	41948.....	45	42131.....	41	42331.....	51	42555.....	50	42866.....	148
41492.....	22	41843.....	99	41949.....	42	42132.....	41	42332.....	51	42556.....	50	42867.....	148
41493.....	22	41844.....	99	41950.....	45	42133.....	40	42344.....	51	42557.....	50	42868.....	149
41494.....	22	41845.....	99	41951.....	42	42136.....	40	42349.....	51	42559.....	50	42869.....	149
41495.....	22	41846.....	99	41953.....	45	42142.....	41	42422.....	182	42560.....	50	42897.....	149
41496.....	22	41847.....	99	41954.....	43	42144.....	41	42450.....	182	42562.....	50	42898.....	149
41497.....	22	41888.....	110	41955.....	45	42146.....	41	42451.....	182	42573.....	50	43029.....	230
41498.....	22	41889.....	110	41956.....	42	42152.....	41	42452.....	182	42574.....	50	43049.....	213
41561.....	23	41890.....	110	41961.....	42	42154.....	41	42453.....	182	42576.....	50	43050.....	213
41562.....	23	41891.....	110	41964.....	43	42156.....	41	42454.....	175	42580.....	53	43110.....	49
41563.....	23	41892.....	110	41965.....	43	42157.....	41	42459.....	182	42581.....	53	43111.....	49
41564.....	23	41893.....	110	41966.....	43	42158.....	41	42473.....	183	42582.....	53	43120.....	229
41565.....	23	41894.....	110	41967.....	43	42159.....	41	42502.....	52	42583.....	53	43121.....	228
41566.....	23	41895.....	110	41968.....	43	42162.....	41	42504.....	52	42584.....	53	43122.....	230
41645.....	25	41897.....	110	41969.....	43	42163.....	41	42506.....	52	42586.....	53	43123.....	231
41647.....	25	41898.....	110	41970.....	43	42166.....	41	42507.....	50	42587.....	53	43124.....	231
41649.....	25	41899.....	110	41975.....	43	42167.....	41	42508.....	52	42588.....	53	43125.....	229
41660.....	24	41901.....	44	41976.....	43	42169.....	41	42509.....	50	42589.....	53	43126.....	231
41661.....	24	41903.....	42	41977.....	43	42170.....	41	42510.....	52	42590.....	53	43127.....	230
41662.....	24	41904.....	44	41978.....	43	42172.....	41	42511.....	50	42591.....	53	43128.....	230
41701.....	24	41905.....	42	41995.....	36	42173.....	41	42512.....	52	42592.....	53	43129.....	229
41702.....	24	41907.....	44	42032.....	17	42176.....	41	42514.....	52	42603.....	153	43130.....	229
41703.....	24	41908.....	42	42033.....	17	42177.....	41	42517.....	52	42662.....	153	43201.....	162
41704.....	24	41909.....	57	42034.....	17	42179.....	41	42518.....	52	42718.....	30	43202.....	162
41705.....	24	41911.....	44	42036.....	17	42180.....	41	42520.....	52	42720.....	27	43209.....	162
41706.....	24	41913.....	42	42040.....	17	42202.....	39	42521.....	52	42721.....	27	43240.....	166
41711.....	24	41915.....	42	42041.....	17	42204.....	39	42522.....	52	42740.....	28	43241.....	165
41712.....	24	41918.....	44	42042.....	17	42206.....	39	42524.....	52	42741.....	26	43243.....	165
41713.....	24	41920.....	44	42043.....	17	42211.....	39	42527.....	52	42742.....	26	43244.....	166
41714.....	24	41921.....	42	42045.....	17	42212.....	39	42528.....	52	42751.....	28	43245.....	164
41715.....	24	41923.....	42	42048.....	17	42215.....	39	42530.....	52	42753.....	28	43246.....	164
41716.....	24	41925.....	44	42049.....	17	42216.....	39	42531.....	52	42755.....	28	43247.....	164
41721.....	24	41926.....	43	42050.....	17	42221.....	39	42532.....	52	42756.....	28	43249.....	167
41722.....	24	41927.....	44	42108.....	40	42248.....	39	42534.....	52	42761.....	28	43250.....	167
41723.....	24	41928.....	44	42110.....	40	42249.....	39	42536.....	52	42763.....	29	43251.....	167
41724.....	24	41929.....	44	42111.....	40	42254.....	39	42537.....	52	42765.....	29	43252.....	167
41725.....	24	41931.....	42	42112.....	40	42300.....	50	42538.....	50	42768.....	29	43253.....	167
41726.....	24	41933.....	42	42113.....	40	42301.....	50	42540.....	50	42770.....	30	43254.....	167
41741.....	24	41935.....	45	42114.....	40	42302.....	50	42542.....	50	42772.....	30	43256.....	158
41742.....	24	41936.....	43	42115.....	40	42315.....	50	42544.....	50	42773.....	27	43257.....	167
41743.....	24	41937.....	45	42116.....	40	42316.....	50	42546.....	52	42791.....	30	43265.....	172

ΚΩΔΙΚΟΣ	ΣΕΛ.	ΚΩΔΙΚΟΣ	ΣΕΛ.	ΚΩΔΙΚΟΣ	ΣΕΛ.	ΚΩΔΙΚΟΣ	ΣΕΛ.	ΚΩΔΙΚΟΣ	ΣΕΛ.	ΚΩΔΙΚΟΣ	ΣΕΛ.	ΚΩΔΙΚΟΣ	ΣΕΛ.
43266.....	172	43361.....	168	43550.....	268	43996.....	106	44201.....	55	44324.....	137	45678.....	132
43267.....	172	43366.....	168	43551.....	267	44008.....	56	44205.....	55	44326.....	133	45686.....	141
43268.....	172	43367.....	168	43552.....	269	44010.....	56	44206.....	55	44327.....	145	45701.....	141
43269.....	172	43368.....	168	43553.....	269	44013.....	110	44211.....	55	44328.....	137	45714.....	141
43272.....	172	43373.....	198	43554.....	269	44014.....	56	44212.....	55	44329.....	136	45724.....	140
43273.....	172	43374.....	198	43571.....	260	44015.....	56	44214.....	55	44330.....	134	45730.....	132
43276.....	172	43375.....	169	43572.....	260	44016.....	158	44217.....	55	44331.....	137	45731.....	132
43277.....	172	43376.....	169	43573.....	260	44017.....	158	44220.....	55	44337.....	133	45732.....	132
43280.....	172	43377.....	169	43576.....	255	44018.....	158	44224.....	55	44338.....	136	45736.....	132
43281.....	172	43385.....	169	43579.....	257	44019.....	158	44225.....	55	44339.....	137	45737.....	132
43285.....	172	43386.....	169	43584.....	254	44020.....	56	44227.....	55	44340.....	134	45738.....	132
43286.....	172	43387.....	169	43591.....	261	44021.....	56	44228.....	55	44344.....	132	45746.....	125
43287.....	172	43388.....	169	43593.....	256	44029.....	57	44229.....	55	44349.....	137	45747.....	125
43288.....	172	43389.....	169	43596.....	268	44031.....	56	44230.....	55	44350.....	133	45752.....	125
43289.....	172	43390.....	169	43601.....	25	44032.....	56	44231.....	55	44351.....	136	45753.....	125
43290.....	158	43455.....	84	43602.....	25	44034.....	56	44232.....	55	44352.....	133	45756.....	141
43292.....	158	43456.....	70	43603.....	25	44044.....	56	44233.....	55	44356.....	140	45758.....	138
43293.....	158	43477.....	85	43604.....	25	44049.....	57	44234.....	55	44358.....	140	45759.....	138
43294.....	164	43502.....	264	43605.....	25	44061.....	56	44235.....	55	44360.....	140	45760.....	138
43295.....	166	43503.....	265	43606.....	25	44062.....	56	44236.....	55	44362.....	141	45764.....	127
43297.....	166	43505.....	265	43612.....	25	44063.....	57	44238.....	55	44374.....	145	45866.....	178
43298.....	166	43507.....	264	43613.....	25	44064.....	56	44242.....	55	44375.....	145	45901.....	126
43299.....	164	43509.....	264	43614.....	25	44065.....	57	44244.....	55	44376.....	145	45906.....	127
43315.....	170	43515.....	255	43615.....	25	44066.....	56	44245.....	55	44389.....	138	45911.....	127
43318.....	170	43516.....	255	43616.....	25	44067.....	56	44251.....	110	44390.....	138	45913.....	127
43320.....	170	43517.....	255	43617.....	25	44068.....	57	44252.....	110	44391.....	138	45914.....	127
43321.....	170	43521.....	254	43623.....	25	44069.....	57	44253.....	110	44402.....	178	45915.....	127
43323.....	170	43522.....	254	43624.....	25	44070.....	57	44290.....	155	44440.....	183	45918.....	127
43327.....	170	43524.....	256	43625.....	25	44071.....	56	44291.....	155	44441.....	183	45919.....	127
43328.....	170	43525.....	256	43626.....	25	44072.....	56	44292.....	155	44442.....	183	45920.....	127
43329.....	170	43526.....	256	43627.....	25	44074.....	56	44293.....	155	44443.....	183	45921.....	127
43330.....	170	43527.....	254	43628.....	25	44075.....	56	44294.....	155	44444.....	182	45922.....	127
43337.....	170	43528.....	257	43634.....	25	44077.....	56	44295.....	155	44465.....	178	45929.....	127
43338.....	170	43529.....	260	43635.....	25	44079.....	56	44301.....	133	44751.....	160	45930.....	127
43339.....	170	43531.....	264	43636.....	25	44080.....	56	44303.....	140	44752.....	160	45932.....	127
43341.....	170	43532.....	264	43637.....	25	44081.....	57	44305.....	133	44797.....	160	45933.....	127
43342.....	170	43534.....	265	43638.....	25	44083.....	57	44306.....	140	44812.....	128	45940.....	127
43343.....	170	43536.....	262	43639.....	25	44093.....	57	44308.....	134	44814.....	128	45941.....	127
43344.....	170	43537.....	262	43801.....	231	44094.....	57	44309.....	134	44816.....	128	45942.....	127
43347.....	170	43538.....	262	43804.....	228	44096.....	57	44310.....	136	44818.....	128	45943.....	127
43350.....	170	43539.....	262	43917.....	108	44097.....	57	44311.....	136	44820.....	128	45978.....	126
43353.....	170	43541.....	256	43919.....	108	44099.....	57	44312.....	137	44822.....	128	45979.....	126
43354.....	170	43542.....	261	43971.....	106	44103.....	37	44313.....	137	44824.....	128	46002.....	133
43355.....	170	43543.....	267	43972.....	106	44106.....	37	44319.....	133	44826.....	128	46003.....	133
43356.....	170	43544.....	267	43975.....	106	44107.....	37	44320.....	136	44850.....	128	46004.....	133
43357.....	170	43545.....	267	43977.....	106	44109.....	37	44321.....	137	44851.....	128	46005.....	133
43358.....	170	43546.....	267	43978.....	106	44140.....	150	44322.....	133	45664.....	132	46006.....	135
43360.....	168	43548.....	267	43979.....	106	44195.....	36	44323.....	136	45665.....	127	46007.....	135

ΕΥΡΕΤΗΡΙΟ ΚΩΔΙΚΩΝ

(Ταξινόμηση κατά αύξοντα κωδικό)

ΚΩΔΙΚΟΣ	ΣΕΛ.	ΚΩΔΙΚΟΣ	ΣΕΛ.	ΚΩΔΙΚΟΣ	ΣΕΛ.	ΚΩΔΙΚΟΣ	ΣΕΛ.	ΚΩΔΙΚΟΣ	ΣΕΛ.	ΚΩΔΙΚΟΣ	ΣΕΛ.	ΚΩΔΙΚΟΣ	ΣΕΛ.
46008.....	135	46481.....	188	47074.....	54	47346.....	131	47412.....	129	47927.....	33	48505.....	56
46009.....	137	46482.....	188	47076.....	54	47347.....	131	47413.....	129	47935.....	33	48506.....	56
46010.....	133	46489.....	188	47078.....	54	47348.....	131	47603.....	171	47971.....	33	48507.....	56
46011.....	133	46492.....	188	47079.....	54	47349.....	131	47604.....	171	47981.....	32	48508.....	56
46012.....	133	46493.....	188	47080.....	54	47350.....	131	47605.....	171	47982.....	32	48510.....	53
46013.....	133	46494.....	188	47082.....	54	47352.....	131	47607.....	171	47983.....	32	48511.....	53
46014.....	135	46495.....	188	47084.....	54	47353.....	131	47608.....	92	48169.....	157	48512.....	53
46015.....	135	46496.....	188	47085.....	54	47354.....	131	47609.....	92	48170.....	157	48513.....	53
46016.....	135	46497.....	188	47111.....	198	47355.....	131	47610.....	92	48171.....	157	48514.....	53
46017.....	135	46498.....	188	47112.....	198	47356.....	129	47611.....	92	48172.....	157	48515.....	53
46018.....	137	46802.....	37	47113.....	198	47357.....	129	47612.....	92	48173.....	157	48516.....	53
46019.....	138	46803.....	37	47116.....	198	47362.....	128	47613.....	188	48174.....	157	48517.....	53
46020.....	138	46804.....	37	47181.....	198	47363.....	131	47614.....	188	48175.....	157	48519.....	53
46021.....	138	46805.....	37	47183.....	194	47364.....	131	47699.....	188	48178.....	157	48520.....	53
46022.....	138	46806.....	37	47188.....	194	47365.....	131	47830.....	29	48179.....	157	48522.....	53
46023.....	138	46807.....	37	47190.....	199	47366.....	130	47832.....	29	48180.....	157	48523.....	53
46025.....	137	46808.....	37	47191.....	199	47367.....	130	47836.....	30	48181.....	157	48526.....	57
46026.....	137	46809.....	37	47302.....	130	47368.....	130	47837.....	30	48182.....	157	48527.....	57
46027.....	139	46810.....	37	47303.....	131	47369.....	130	47838.....	29	48183.....	157	48528.....	57
46028.....	137	46812.....	37	47304.....	131	47370.....	130	47841.....	29	48184.....	157	48529.....	57
46029.....	139	46813.....	37	47305.....	130	47371.....	130	47842.....	201	48185.....	157	48530.....	58
46030.....	139	46814.....	37	47306.....	130	47372.....	130	47843.....	26	48186.....	157	48531.....	58
46047.....	141	46815.....	37	47307.....	131	47375.....	130	47844.....	27	48187.....	157	48532.....	58
46048.....	141	46816.....	37	47308.....	129	47376.....	130	47845.....	26	48188.....	157	48533.....	58
46049.....	141	46817.....	37	47309.....	131	47377.....	130	47846.....	29	48189.....	157	48534.....	58
46050.....	141	46818.....	37	47310.....	131	47378.....	130	47847.....	26	48190.....	157	48535.....	58
46052.....	141	46826.....	37	47311.....	131	47379.....	130	47848.....	26	48191.....	157	48536.....	53
46053.....	141	46852.....	37	47312.....	129	47380.....	130	47850.....	34	48192.....	157	48537.....	58
46054.....	141	46853.....	37	47313.....	129	47382.....	130	47857.....	35	48195.....	157	48538.....	58
46055.....	141	46854.....	37	47314.....	130	47383.....	130	47866.....	34	48196.....	157	48539.....	53
46056.....	140	46855.....	37	47317.....	131	47384.....	130	47868.....	35	48197.....	157	48540.....	57
46057.....	139	46856.....	37	47318.....	130	47385.....	130	47873.....	31	48198.....	157	48541.....	58
46058.....	138	46857.....	37	47319.....	130	47386.....	130	47875.....	31	48199.....	157	48542.....	58
46060.....	141	46858.....	37	47320.....	130	47387.....	130	47876.....	31	48301.....	160	48543.....	58
46061.....	141	46859.....	37	47321.....	130	47396.....	129	47877.....	31	48303.....	160	48544.....	58
46075.....	139	46860.....	37	47326.....	128	47397.....	129	47878.....	27	48304.....	160	48545.....	58
46076.....	139	46861.....	37	47327.....	128	47398.....	129	47879.....	26	48314.....	161	48546.....	57
46077.....	139	46862.....	37	47328.....	128	47399.....	129	47880.....	27	48315.....	161	48547.....	57
46083.....	139	46885.....	37	47336.....	129	47401.....	130	47881.....	26	48316.....	161	48548.....	57
46089.....	132	46886.....	37	47337.....	129	47402.....	130	47882.....	27	48348.....	160	48549.....	57
46090.....	132	46887.....	37	47338.....	129	47403.....	130	47883.....	26	48360.....	161	48550.....	57
46091.....	132	46891.....	37	47339.....	129	47404.....	130	47885.....	34	48361.....	161	48551.....	58
46092.....	132	46892.....	37	47340.....	131	47405.....	130	47886.....	35	48362.....	161	48552.....	58
46093.....	132	46893.....	37	47341.....	131	47406.....	130	47887.....	35	48363.....	161	48553.....	58
46121.....	193	46897.....	37	47342.....	131	47407.....	130	47913.....	32	48501.....	56	48555.....	53
46126.....	197	46899.....	37	47343.....	131	47408.....	130	47915.....	32	48502.....	56	48556.....	58
46129.....	193	47061.....	54	47344.....	128	47410.....	129	47919.....	33	48503.....	56	48557.....	58
46131.....	190	47072.....	54	47345.....	128	47411.....	129	47923.....	33	48504.....	56	48558.....	58

ΚΩΔΙΚΟΣ	ΣΕΛ.	ΚΩΔΙΚΟΣ	ΣΕΛ.	ΚΩΔΙΚΟΣ	ΣΕΛ.	ΚΩΔΙΚΟΣ	ΣΕΛ.	ΚΩΔΙΚΟΣ	ΣΕΛ.	ΚΩΔΙΚΟΣ	ΣΕΛ.	ΚΩΔΙΚΟΣ	ΣΕΛ.
48559.....	53	60143.....	209	602109.....	20	605702.....	175	605984.....	180	60650.....	195	610141.....	246
48561.....	58	60144.....	209	602110.....	20	605705.....	175	605985.....	178	60653.....	196	610142.....	246
48562.....	57	60145.....	209	602111.....	21	605901.....	176	605986.....	178	60654.....	196	610155.....	246
48563.....	57	602002.....	12	602501.....	55	605902.....	176	605987.....	178	60655.....	190	610156.....	246
48564.....	57	602003.....	12	602502.....	55	605903.....	176	605988.....	178	60656.....	190	610157.....	246
48565.....	57	602004.....	12	603000.....	222	605904.....	176	605989.....	178	60657.....	190	610158.....	246
48566.....	57	602006.....	13	603001.....	222	605905.....	176	605990.....	178	60658.....	192	610161.....	246
48567.....	57	602011.....	12	603002.....	222	605907.....	176	605991.....	178	60659.....	191	610162.....	246
48569.....	57	602012.....	13	603003.....	221	605908.....	176	605992.....	178	60660.....	191	610163.....	246
48570.....	57	602013.....	13	603004.....	221	605909.....	176	605993.....	179	60662.....	192	610401.....	244
48571.....	57	602015.....	12	603005.....	221	605910.....	176	605994.....	179	60663.....	197	610402.....	244
48573.....	58	602016.....	12	603006.....	223	605911.....	182	605995.....	179	607001.....	101	610403.....	244
48574.....	57	602017.....	12	603007.....	223	605913.....	176	605996.....	179	607002.....	101	610408.....	244
48575.....	57	602020.....	12	603008.....	221	605914.....	177	605997.....	181	607003.....	101	610410.....	245
48576.....	57	602029.....	16	603009.....	221	605915.....	177	605998.....	179	607004.....	101	610411.....	245
48577.....	57	602031.....	16	603010.....	221	605916.....	177	605999.....	179	607005.....	101	610412.....	245
48578.....	57	602032.....	16	603011.....	221	605917.....	177	60601.....	192	607010.....	100	610413.....	245
48579.....	57	602033.....	16	603012.....	221	605918.....	177	60602.....	192	607014.....	100	610414.....	245
48580.....	53	602035.....	9	603013.....	223	605919.....	177	60604.....	194	607016.....	100	621001.....	298
48581.....	53	602036.....	9	603014.....	223	605920.....	177	60605.....	194	607018.....	100	621002.....	298
48582.....	57	602039.....	11	603015.....	223	605921.....	177	60607.....	194	607020.....	100	621003.....	298
48583.....	57	602040.....	11	603016.....	223	605957.....	179	60608.....	194	607022.....	100	621004.....	298
48584.....	56	602052.....	14	603017.....	223	605958.....	181	60611.....	195	607023.....	100	621005.....	298
48585.....	56	602053.....	14	603018.....	222	605959.....	181	60612.....	195	607024.....	100	621006.....	298
48586.....	56	602054.....	14	603019.....	222	605960.....	181	60614.....	194	607025.....	101	621007.....	298
48587.....	56	602055.....	14	603020.....	222	605961.....	181	60615.....	194	607030.....	101	621008.....	298
48588.....	57	602056.....	14	603021.....	222	605962.....	181	60616.....	196	607032.....	101	621009.....	298
48589.....	57	602057.....	14	605005.....	174	605963.....	181	60617.....	196	610001.....	318	621010.....	298
48590.....	57	602058.....	14	605007.....	174	605964.....	181	60618.....	196	610002.....	318	621011.....	298
48591.....	57	602059.....	14	605010.....	175	605965.....	178	60619.....	194	610003.....	318	621012.....	298
48592.....	56	602063.....	14	605012.....	175	605966.....	178	60620.....	192	610008.....	318	621013.....	298
48593.....	56	602064.....	14	605014.....	174	605967.....	178	60622.....	191	610009.....	318	621014.....	298
48594.....	56	602065.....	15	605015.....	175	605968.....	178	60623.....	191	610010.....	319	621015.....	298
48595.....	56	602066.....	15	605201.....	176	605969.....	178	60624.....	191	610011.....	319	621016.....	298
48596.....	57	602067.....	15	605202.....	176	605970.....	178	60625.....	191	610012.....	319	621017.....	298
48597.....	57	602068.....	15	605203.....	176	605971.....	178	60627.....	192	610013.....	319	621018.....	298
48598.....	57	602072.....	15	605204.....	177	605972.....	180	60628.....	191	610014.....	319	621019.....	298
48599.....	57	602074.....	15	605205.....	177	605973.....	180	60629.....	191	610015.....	319	621020.....	298
60110.....	208	602075.....	15	605206.....	177	605974.....	180	60631.....	196	610016.....	319	621215.....	292
60111.....	208	602096.....	22	605260.....	181	605975.....	180	60632.....	196	610019.....	318	621216.....	292
60120.....	208	602097.....	22	605261.....	181	605976.....	179	60633.....	196	610030.....	318	621217.....	293
60130.....	207	602098.....	22	605262.....	178	605977.....	180	60636.....	192	610031.....	318	621218.....	293
60131.....	207	602099.....	22	605263.....	179	605978.....	180	60641.....	195	610101.....	246	621219.....	293
60132.....	207	602104.....	18	605265.....	180	605979.....	180	60642.....	195	610103.....	246	621220.....	293
60133.....	207	602105.....	18	605266.....	178	605980.....	179	60645.....	196	610104.....	246	621221.....	293
60140.....	209	602106.....	18	605267.....	179	605981.....	180	60646.....	196	610105.....	246	621222.....	292
60141.....	209	602107.....	19	605268.....	181	605982.....	180	60648.....	194	610106.....	246	621242.....	293
60142.....	209	602108.....	19	605701.....	182	605983.....	180	60649.....	194	610110.....	246	621260.....	291

ΚΩΔΙΚΟΣ	ΣΕΛ.	ΚΩΔΙΚΟΣ	ΣΕΛ.	ΚΩΔΙΚΟΣ	ΣΕΛ.	ΚΩΔΙΚΟΣ	ΣΕΛ.	ΚΩΔΙΚΟΣ	ΣΕΛ.	ΚΩΔΙΚΟΣ	ΣΕΛ.	ΚΩΔΙΚΟΣ	ΣΕΛ.
621263.....	291	62424.....	183	626022.....	158	630053.....	217	63073.....	220	631307.....	321	63242.....	161
621264.....	291	62425.....	183	626023.....	152	630056.....	217	63074.....	220	631309.....	321	63243.....	161
621265.....	292	62427.....	183	626024.....	152	630057.....	217	631001.....	240	631310.....	321	63244.....	160
621266.....	292	62428.....	183	626102.....	225	630058.....	217	631002.....	240	631401.....	228	633001.....	76
621267.....	292	62429.....	183	626105.....	225	630065.....	217	631003.....	240	631407.....	234	633002.....	84
621268.....	292	62430.....	183	626107.....	225	630066.....	217	631020.....	243	631408.....	234	633003.....	75
621269.....	290	62431.....	183	626108.....	225	630072.....	216	631021.....	243	631409.....	234	633004.....	84
621270.....	291	62432.....	183	626109.....	225	630073.....	216	631080.....	240	631410.....	234	633005.....	76
621271.....	291	62433.....	183	626110.....	225	630074.....	216	631081.....	240	631412.....	234	633007.....	85
621272.....	291	62434.....	183	626111.....	225	630075.....	216	631082.....	240	631414.....	235	633008.....	85
621273.....	291	62435.....	183	626114.....	225	630082.....	216	631083.....	240	631416.....	235	633009.....	64
621274.....	291	62436.....	183	626120.....	224	630083.....	216	631084.....	240	631419.....	235	633010.....	64
621284.....	292	62437.....	183	626121.....	224	630084.....	216	631085.....	240	631420.....	236	633011.....	66
621285.....	293	62438.....	183	630001.....	212	630101.....	232	631101.....	241	631421.....	236	633012.....	90
621286.....	292	62439.....	183	630002.....	213	630102.....	232	631110.....	241	631422.....	236	633013.....	64
621287.....	292	62441.....	182	630003.....	218	630103.....	232	631111.....	241	631423.....	236	633014.....	64
621288.....	292	62442.....	182	630004.....	218	630104.....	233	631112.....	241	631424.....	236	633015.....	64
621289.....	292	62443.....	182	630005.....	218	63013.....	217	631113.....	241	631425.....	236	633016.....	64
621290.....	279	62444.....	182	630006.....	218	63014.....	217	631120.....	242	631426.....	236	633017.....	67
621291.....	279	62446.....	182	630007.....	218	63015.....	213	631121.....	242	631427.....	236	633018.....	67
621293.....	292	62447.....	182	630010.....	212	63018.....	216	631123.....	242	631429.....	234	633019.....	67
621294.....	292	62448.....	182	630011.....	212	63019.....	216	631124.....	242	631430.....	235	633020.....	67
621295.....	293	62449.....	182	630012.....	212	63020.....	212	631125.....	242	631431.....	235	633021.....	67
621296.....	292	62450.....	182	630015.....	217	63021.....	212	631140.....	242	631432.....	235	633022.....	86
621297.....	279	62451.....	182	630016.....	217	63022.....	212	631142.....	242	631440.....	237	633025.....	87
62401.....	183	62452.....	182	630020.....	217	63024.....	212	631143.....	242	631443.....	237	633026.....	77
62402.....	183	62453.....	182	630021.....	217	63025.....	212	631144.....	242	631444.....	237	633027.....	69
62403.....	183	62454.....	182	630022.....	217	63026.....	212	631150.....	243	631446.....	197	633028.....	82
62404.....	183	62455.....	182	630023.....	217	63027.....	212	631151.....	243	631450.....	237	633029.....	79
62405.....	183	62456.....	182	630024.....	217	63028.....	214	631152.....	243	631451.....	237	633030.....	79
62406.....	183	62457.....	182	630025.....	217	63029.....	214	631165.....	243	631452.....	237	633032.....	79
62407.....	183	62458.....	182	630028.....	217	63036.....	214	631171.....	241	631453.....	237	633033.....	80
62408.....	183	62459.....	182	630029.....	217	63044.....	214	631175.....	241	631500.....	199	633034.....	78
62409.....	183	62460.....	182	630030.....	217	63050.....	216	631176.....	241	631502.....	199	633035.....	84
62410.....	183	62461.....	182	630031.....	217	63054.....	214	631177.....	242	631503.....	199	633036.....	75
62411.....	183	62462.....	182	630032.....	217	63055.....	214	631182.....	241	631504.....	199	633037.....	77
62412.....	183	626001.....	156	630033.....	217	63056.....	215	631183.....	241	631505.....	193	633038.....	75
62413.....	183	626002.....	156	630034.....	217	63057.....	215	631184.....	241	631506.....	199	633039.....	77
62414.....	183	626006.....	152	630037.....	217	63058.....	215	631185.....	241	63215.....	172	633040.....	85
62415.....	183	626007.....	152	630038.....	217	63062.....	215	631186.....	241	63217.....	172	633041.....	86
62416.....	183	626008.....	152	630041.....	217	63063.....	215	631188.....	242	63223.....	172	633042.....	86
62417.....	183	626011.....	154	630042.....	217	63064.....	232	631189.....	242	63224.....	172	633043.....	87
62418.....	183	626015.....	150	630043.....	217	63065.....	233	631190.....	242	63225.....	172	633044.....	89
62419.....	183	626016.....	153	630044.....	217	63066.....	220	631191.....	242	63227.....	172	633045.....	83
62420.....	183	626017.....	155	630047.....	217	63067.....	220	631301.....	321	63228.....	172	633046.....	74
62421.....	183	626019.....	156	630048.....	217	63069.....	222	631302.....	321	63239.....	161	633047.....	71
62422.....	183	626020.....	154	630049.....	217	63071.....	220	631304.....	321	63240.....	160	633048.....	151
62423.....	183	626021.....	155	630052.....	217	63072.....	220	631306.....	321	63241.....	160	633049.....	73

ΚΩΔΙΚΟΣ	ΣΕΛ.	ΚΩΔΙΚΟΣ	ΣΕΛ.	ΚΩΔΙΚΟΣ	ΣΕΛ.	ΚΩΔΙΚΟΣ	ΣΕΛ.	ΚΩΔΙΚΟΣ	ΣΕΛ.	ΚΩΔΙΚΟΣ	ΣΕΛ.	ΚΩΔΙΚΟΣ	ΣΕΛ.
633050.....	72	633101.....	93	633285.....	91	63474.....	69	63560.....	259	63762.....	263	64051.....	171
633051.....	73	633102.....	93	633286.....	91	63475.....	74	63561.....	259	63763.....	263	64052.....	171
633052.....	73	633103.....	93	633287.....	91	63476.....	89	63562.....	259	63766.....	250	64053.....	171
633054.....	63	633108.....	94	633301.....	82	63478.....	71	63570.....	262	63767.....	250	64055.....	98
633055.....	86	633110.....	94	633302.....	76	63479.....	61	63571.....	262	63768.....	250	64056.....	98
633056.....	88	633111.....	95	633303.....	84	63480.....	66	63572.....	262	63769.....	250	64057.....	98
633057.....	88	633112.....	94	633304.....	66	63483.....	69	63589.....	262	63771.....	251	64058.....	98
633058.....	81	633113.....	95	633305.....	81	63485.....	83	63590.....	262	63772.....	251	64060.....	98
633059.....	89	633114.....	94	633306.....	151	63486.....	71	63591.....	262	63773.....	251	64061.....	98
633061.....	87	633115.....	95	633307.....	65	63487.....	70	63601.....	269	63774.....	251	64062.....	98
633062.....	76	633117.....	96	633308.....	60	63488.....	89	63602.....	269	63776.....	251	64063.....	98
633063.....	82	633119.....	97	633309.....	81	63489.....	70	63603.....	269	63780.....	248	64064.....	98
633064.....	62	633120.....	97	633310.....	65	63490.....	70	63604.....	269	63901.....	104	64065.....	98
633065.....	78	633121.....	97	633311.....	71	63493.....	79	63608.....	269	63902.....	104	64066.....	98
633066.....	78	633122.....	97	63412.....	87	63494.....	80	63610.....	269	63914.....	106	64067.....	98
633067.....	65	633123.....	97	63421.....	80	63495.....	80	63611.....	269	63916.....	106	64068.....	98
633068.....	65	633124.....	97	63428.....	81	63496.....	65	63612.....	269	63917.....	106	64069.....	98
633069.....	66	633125.....	97	63431.....	60	63498.....	69	63613.....	269	63944.....	105	64072.....	98
633070.....	66	633126.....	97	63432.....	60	63499.....	75	63621.....	268	63945.....	105	64073.....	98
633071.....	66	633128.....	94	63433.....	61	63501.....	265	63622.....	268	63947.....	105	64076.....	98
633072.....	150	633129.....	95	63434.....	61	63502.....	265	63623.....	268	63948.....	105	64077.....	98
633073.....	150	633130.....	96	63435.....	61	63505.....	265	63624.....	268	63949.....	105	64078.....	152
633074.....	60	633140.....	96	63436.....	62	63506.....	265	63625.....	268	63950.....	105	64079.....	152
633075.....	61	633141.....	96	63437.....	63	63507.....	266	63626.....	268	63951.....	105	64081.....	156
633076.....	71	633142.....	96	63441.....	83	63512.....	266	63627.....	268	63952.....	105	64082.....	156
633077.....	150	633143.....	96	63443.....	70	63514.....	266	63628.....	268	63953.....	105	64083.....	224
633078.....	72	633201.....	91	63444.....	150	63515.....	266	63629.....	268	63954.....	105	64084.....	224
633079.....	73	633202.....	91	63449.....	62	63519.....	266	63630.....	268	63955.....	105	64085.....	110
633080.....	81	633203.....	91	63450.....	63	63522.....	261	63631.....	268	63956.....	105	64086.....	110
633081.....	81	633204.....	91	63453.....	63	63523.....	261	63632.....	268	63972.....	108	64087.....	155
633082.....	224	633205.....	91	63454.....	77	63527.....	258	63633.....	268	63973.....	108	64088.....	155
633083.....	66	633206.....	91	63455.....	72	63529.....	262	63634.....	268	63974.....	108	64089.....	155
633084.....	65	633207.....	91	63456.....	72	63530.....	262	63636.....	268	64012.....	156	642001.....	67
633085.....	89	633270.....	91	63457.....	72	63531.....	262	63646.....	268	64013.....	156	642002.....	67
633086.....	88	633271.....	91	63458.....	73	63533.....	262	63647.....	268	64014.....	156	642003.....	102
633087.....	67	633272.....	91	63459.....	75	63539.....	264	63648.....	268	64015.....	156	642004.....	102
633088.....	78	633273.....	91	63460.....	74	63541.....	258	63649.....	268	64016.....	152	642005.....	109
633089.....	87	633274.....	91	63461.....	74	63542.....	262	63651.....	269	64020.....	153	642006.....	109
633090.....	151	633275.....	91	63462.....	68	63543.....	262	63652.....	269	64024.....	156	642007.....	102
633091.....	68	633276.....	91	63463.....	68	63547.....	258	63727.....	249	64025.....	156	642008.....	109
633092.....	68	633277.....	91	63464.....	69	63548.....	262	63731.....	248	64036.....	152	642009.....	108
633093.....	68	633278.....	91	63466.....	151	63549.....	262	63732.....	249	64037.....	152	64201.....	110
633094.....	68	633279.....	91	63467.....	71	63552.....	262	63734.....	248	64039.....	152	642010.....	108
633096.....	83	633280.....	91	63468.....	62	63553.....	262	63736.....	249	64043.....	153	642011.....	108
633097.....	83	633281.....	91	63470.....	90	63554.....	262	63745.....	249	64047.....	155	642012.....	111
633098.....	82	633282.....	91	63471.....	90	63555.....	262	63746.....	248	64048.....	155	642013.....	111
633099.....	82	633283.....	91	63472.....	90	63558.....	265	63759.....	263	64049.....	155	642014.....	111
633100.....	93	633284.....	91	63473.....	90	63559.....	258	63761.....	263	64050.....	171	642015.....	111

ΚΩΔΙΚΟΣ	ΣΕΛ.	ΚΩΔΙΚΟΣ	ΣΕΛ.	ΚΩΔΙΚΟΣ	ΣΕΛ.	ΚΩΔΙΚΟΣ	ΣΕΛ.	ΚΩΔΙΚΟΣ	ΣΕΛ.	ΚΩΔΙΚΟΣ	ΣΕΛ.	ΚΩΔΙΚΟΣ	ΣΕΛ.
642017.....	102	64252.....	109	64517.....	175	65661.....	115	660038.....	132	661315.....	314	66454.....	187
642019.....	108	64253.....	109	64525.....	174	65662.....	115	660039.....	132	661316.....	315	66455.....	187
64202.....	110	64254.....	109	64536.....	175	65663.....	115	660040.....	132	661317.....	315	66456.....	187
642020.....	108	64256.....	225	64538.....	175	65665.....	115	660041.....	132	661318.....	315	66457.....	187
642021.....	78	64257.....	109	64554.....	174	65666.....	114	660042.....	134	661319.....	315	66458.....	187
642022.....	78	64258.....	109	64555.....	174	65667.....	114	660043.....	133	661324.....	317	66459.....	187
642023.....	107	64259.....	109	64557.....	182	65669.....	119	660044.....	132	661326.....	316	66460.....	187
642024.....	224	64260.....	107	64560.....	175	65670.....	126	660045.....	132	661327.....	316	66461.....	187
642025.....	78	64261.....	107	64563.....	174	65673.....	117	660046.....	145	661379.....	317	66462.....	187
642026.....	78	64262.....	107	64566.....	175	65674.....	121	660047.....	132	661380.....	317	66463.....	187
642027.....	78	64263.....	107	64567.....	175	65675.....	120	660048.....	119	661381.....	317	66464.....	187
64203.....	110	64265.....	108	64568.....	174	65676.....	208	660049.....	145	661382.....	317	66465.....	187
64204.....	155	64266.....	108	64571.....	174	65677.....	208	660051.....	145	661383.....	317	66501.....	36
64205.....	155	64267.....	108	64577.....	174	65678.....	206	660052.....	141	661386.....	317	66502.....	36
64206.....	155	64268.....	108	64580.....	175	65679.....	206	660053.....	134	661387.....	317	66503.....	36
64210.....	225	64270.....	108	64582.....	174	65688.....	132	660054.....	135	661388.....	317	66509.....	36
64211.....	110	64271.....	108	64590.....	174	65691.....	143	660055.....	135	661389.....	317	66510.....	36
64212.....	110	64272.....	108	64591.....	178	65694.....	142	660056.....	135	661390.....	317	66511.....	36
64213.....	110	64274.....	108	64593.....	178	65696.....	132	660057.....	135	661391.....	317	66512.....	36
64214.....	110	64275.....	75	64594.....	178	657001.....	122	660058.....	145	661392.....	317	66513.....	36
64215.....	110	64276.....	108	64595.....	178	657002.....	122	660059.....	117	661393.....	317	66516.....	37
64216.....	110	64277.....	109	64596.....	175	657003.....	124	660060.....	117	661394.....	317	66517.....	37
64217.....	110	64278.....	109	64598.....	175	657004.....	123	660061.....	117	66401.....	186	66518.....	37
64218.....	110	64279.....	109	64599.....	175	657005.....	123	660062.....	137	66402.....	186	66519.....	37
64219.....	110	64282.....	109	64701.....	171	657006.....	124	660063.....	143	66403.....	186	66520.....	38
64220.....	110	64283.....	109	64702.....	171	660010.....	132	660064.....	135	66405.....	187	66521.....	36
64221.....	110	64284.....	109	64703.....	171	660012.....	132	660065.....	143	66406.....	186	66522.....	36
64222.....	110	64285.....	63	64704.....	171	660013.....	132	660066.....	145	66410.....	186	66523.....	36
64229.....	102	64286.....	63	64705.....	171	660014.....	132	660068.....	137	66411.....	187	66524.....	39
64231.....	102	64287.....	110	64706.....	171	660016.....	145	660069.....	135	66412.....	186	66525.....	39
64232.....	102	64288.....	110	64707.....	171	660017.....	145	660070.....	135	66413.....	187	66528.....	38
64235.....	111	64289.....	110	65611.....	125	660018.....	145	660071.....	135	66414.....	186	66529.....	38
64236.....	111	64290.....	109	65621.....	125	660019.....	145	660072.....	145	66415.....	186	66530.....	38
64237.....	111	64291.....	109	65622.....	120	660022.....	145	660073.....	145	66416.....	186	66532.....	38
64238.....	111	64292.....	109	65624.....	125	660024.....	145	660074.....	145	66417.....	187	66533.....	38
64239.....	111	64293.....	109	65625.....	125	660025.....	144	660075.....	145	66418.....	187	66535.....	38
64240.....	111	64294.....	109	65635.....	206	660026.....	144	661062.....	317	66423.....	189	66540.....	182
64241.....	111	64295.....	109	65639.....	206	660027.....	144	661143.....	320	66425.....	188	66545.....	38
64242.....	111	64297.....	76	65640.....	121	660028.....	144	661144.....	320	66426.....	188	66546.....	38
64243.....	111	64299.....	67	65645.....	117	660029.....	144	661145.....	320	66427.....	189	66547.....	38
64244.....	111	64416.....	178	65646.....	116	660030.....	144	661146.....	320	66429.....	189	66550.....	38
64245.....	102	64480.....	174	65648.....	116	660031.....	144	661254.....	322	66436.....	189	66551.....	36
64246.....	225	64488.....	174	65651.....	118	660032.....	132	661255.....	322	66437.....	189	66552.....	36
64247.....	225	64504.....	174	65653.....	118	660033.....	132	661256.....	322	66438.....	189	66553.....	36
64248.....	110	64509.....	183	65654.....	118	660034.....	132	661311.....	314	66450.....	187	66557.....	36
64249.....	110	64510.....	183	65655.....	119	660035.....	132	661312.....	314	66451.....	187	66558.....	36
64250.....	102	64512.....	183	65656.....	119	660036.....	132	661313.....	314	66452.....	187	66559.....	36
64251.....	109	64513.....	183	65659.....	121	660037.....	132	661314.....	314	66453.....	187	66560.....	36

ΚΩΔΙΚΟΣ	ΣΕΛ.	ΚΩΔΙΚΟΣ	ΣΕΛ.	ΚΩΔΙΚΟΣ	ΣΕΛ.	ΚΩΔΙΚΟΣ	ΣΕΛ.	ΚΩΔΙΚΟΣ	ΣΕΛ.	ΚΩΔΙΚΟΣ	ΣΕΛ.	ΚΩΔΙΚΟΣ	ΣΕΛ.
66561.....	36	685136.....	105	68635.....	103	68683.....	107	691061.....	274	691120.....	274	69333.....	301
66562.....	36	685137.....	105	68636.....	103	68684.....	107	691062.....	276	691121.....	286	69334.....	301
66563.....	36	685138.....	105	68637.....	103	68685.....	107	691063.....	297	691122.....	284	69335.....	300
66564.....	36	685139.....	104	68638.....	103	68686.....	103	691064.....	288	691123.....	284	69336.....	300
66566.....	36	686001.....	107	68639.....	103	68687.....	107	691065.....	288	691124.....	284	69337.....	300
66572.....	36	686002.....	107	68640.....	103	68688.....	107	691066.....	282	691125.....	279	69338.....	300
66573.....	37	686003.....	107	68641.....	103	68689.....	107	691069.....	286	692106.....	275	693401.....	301
66574.....	37	686004.....	107	68642.....	103	68690.....	107	691070.....	280	692108.....	275	693402.....	301
66575.....	37	686005.....	107	68643.....	103	68691.....	107	691071.....	281	692109.....	275	693403.....	301
66578.....	36	686006.....	107	68644.....	103	68692.....	107	691074.....	275	692120.....	274	693404.....	301
66582.....	36	686008.....	107	68645.....	103	68693.....	107	691075.....	291	692124.....	282	693405.....	301
66583.....	36	686009.....	107	68646.....	103	68694.....	107	691076.....	275	692125.....	275	693407.....	301
685100.....	104	68601.....	103	68647.....	103	68695.....	107	691077.....	296	692126.....	275	693408.....	301
685101.....	104	686010.....	107	68648.....	103	68696.....	107	691078.....	285	692131.....	299	693409.....	301
685102.....	104	686011.....	107	68649.....	103	68697.....	107	691079.....	285	692133.....	275	69341.....	300
685103.....	104	68602.....	103	68650.....	103	68698.....	107	691080.....	274	692135.....	274	693410.....	301
685104.....	104	68603.....	103	68651.....	103	691004.....	295	691082.....	272	692136.....	274	693412.....	300
685105.....	104	68604.....	103	68652.....	103	691005.....	295	691083.....	272	692137.....	274	693413.....	299
685106.....	104	68605.....	103	68653.....	103	691006.....	296	691084.....	273	692138.....	276	693414.....	300
685107.....	104	68606.....	103	68654.....	103	691010.....	282	691085.....	280	692139.....	278	693415.....	299
685108.....	104	68607.....	103	68655.....	103	691011.....	294	691086.....	276	692140.....	279	693416.....	299
685109.....	104	68608.....	103	68656.....	103	691015.....	283	691087.....	277	692141.....	279	69343.....	300
685110.....	104	68609.....	103	68657.....	103	691016.....	287	691088.....	297	692142.....	279	69344.....	300
685111.....	104	68610.....	103	68658.....	103	691017.....	287	691089.....	294	692143.....	279	69345.....	300
685112.....	104	68611.....	103	68659.....	103	691023.....	272	691090.....	294	692144.....	279	69346.....	300
685113.....	104	68612.....	103	68660.....	103	691024.....	272	691091.....	274	692145.....	281	69349.....	300
685114.....	104	68613.....	103	68661.....	103	691030.....	284	691092.....	279	692146.....	281	69350.....	300
685115.....	104	68614.....	103	68662.....	103	691031.....	284	691093.....	286	692147.....	299	69351.....	300
685116.....	104	68615.....	103	68663.....	103	691033.....	273	691094.....	295	692148.....	299	69352.....	300
685117.....	104	68616.....	103	68664.....	107	691034.....	275	691095.....	285	692149.....	299	69353.....	301
685118.....	104	68617.....	103	68665.....	107	691035.....	276	691096.....	285	692150.....	281	69354.....	301
685119.....	104	68618.....	103	68666.....	107	691036.....	286	691097.....	290	692151.....	281	69355.....	301
685120.....	104	68619.....	103	68667.....	107	691041.....	281	691098.....	277	69218.....	273	69356.....	298
685121.....	104	68620.....	103	68668.....	107	691042.....	282	691099.....	276	69226.....	281	69357.....	300
685122.....	104	68621.....	103	68669.....	107	691044.....	280	691101.....	280	69234.....	286	69359.....	300
685123.....	104	68622.....	103	68670.....	107	691045.....	280	691102.....	280	69259.....	289	69360.....	300
685124.....	104	68623.....	103	68671.....	107	691046.....	291	691104.....	289	69270.....	287	69362.....	300
685125.....	105	68624.....	103	68672.....	107	691047.....	290	691105.....	288	69271.....	287	69363.....	300
685126.....	105	68625.....	103	68673.....	107	691048.....	290	691106.....	289	69278.....	287	69364.....	300
685127.....	105	68626.....	103	68674.....	107	691049.....	290	691108.....	287	69279.....	287	69371.....	300
685128.....	105	68627.....	103	68675.....	107	691051.....	283	691109.....	280	69288.....	287	69372.....	300
685129.....	105	68628.....	103	68676.....	107	691052.....	283	691110.....	280	69289.....	287	69374.....	300
685130.....	105	68629.....	103	68677.....	107	691053.....	283	691111.....	278	69325.....	301	69375.....	300
685131.....	105	68630.....	103	68678.....	107	691054.....	283	691112.....	278	69326.....	301	69377.....	300
685132.....	105	68631.....	103	68679.....	107	691055.....	273	691113.....	278	69327.....	301	69378.....	300
685133.....	104	68632.....	103	68680.....	107	691056.....	275	691114.....	281	69328.....	301	69379.....	300
685134.....	104	68633.....	103	68681.....	107	691059.....	272	691115.....	281	69331.....	301	69381.....	300
685135.....	104	68634.....	103	68682.....	107	691060.....	287	691116.....	272	69332.....	298	69382.....	300

ΚΩΔΙΚΟΣ	ΣΕΛ.	ΚΩΔΙΚΟΣ	ΣΕΛ.	ΚΩΔΙΚΟΣ	ΣΕΛ.	ΚΩΔΙΚΟΣ	ΣΕΛ.	ΚΩΔΙΚΟΣ	ΣΕΛ.	ΚΩΔΙΚΟΣ	ΣΕΛ.
69387.....	301	710215.....	307	710436.....	312	710886.....	306	710943.....	306	720125.....	310
69388.....	301	710217.....	307	710437.....	312	710887.....	306	710944.....	306	720126.....	310
69389.....	301	710218.....	307	710438.....	312	710888.....	306	710946.....	306	720127.....	310
69390.....	301	710219.....	307	710439.....	312	710889.....	306	710947.....	305	720128.....	310
69391.....	301	710220.....	307	710440.....	312	710890.....	306	710948.....	305	720129.....	310
69393.....	301	710221.....	307	710441.....	312	710891.....	306	710949.....	305	720146.....	310
69394.....	301	710222.....	307	710442.....	312	710892.....	306	710950.....	305	720147.....	310
69395.....	301	710223.....	307	710443.....	312	710893.....	306	710951.....	305	720148.....	310
69396.....	298	710225.....	307	710445.....	312	710894.....	306	710952.....	305	720149.....	310
69397.....	299	710226.....	307	710446.....	312	710895.....	306	710953.....	305	724001.....	312
69398.....	300	710227.....	307	710447.....	312	710896.....	306	710956.....	306	724002.....	312
701025.....	309	710228.....	307	710448.....	312	710897.....	306	710957.....	306	724021.....	312
701028.....	309	710229.....	307	710449.....	312	710898.....	306	710959.....	304	724022.....	312
701030.....	309	710230.....	307	710450.....	312	710899.....	306	710960.....	304	725010.....	311
701031.....	309	710231.....	307	710451.....	312	710900.....	306	710961.....	304	725011.....	311
701033.....	309	710233.....	307	710452.....	312	710901.....	306	710962.....	304	725012.....	311
702101.....	308	710234.....	307	710453.....	312	710902.....	306	710963.....	304	725014.....	311
702102.....	308	710235.....	307	710843.....	305	710903.....	306	710964.....	304	725015.....	311
702103.....	308	710236.....	307	710844.....	305	710904.....	306	710965.....	304	725016.....	311
702105.....	308	710237.....	307	710845.....	305	710905.....	306	710968.....	304	725017.....	311
702106.....	308	710238.....	307	710846.....	305	710906.....	306	710969.....	304	725020.....	311
702109.....	308	710239.....	307	710847.....	305	710907.....	306	710970.....	304	725021.....	311
702110.....	308	710241.....	307	710848.....	305	710908.....	306	710971.....	304	725022.....	311
702111.....	308	710242.....	307	710849.....	305	710909.....	306	710972.....	304	725025.....	311
702112.....	308	710243.....	307	710851.....	305	710910.....	306	710973.....	304	725026.....	311
702114.....	308	710244.....	307	710852.....	305	710911.....	306	710974.....	304	725027.....	311
702115.....	308	710245.....	307	710853.....	305	710912.....	306	710998.....	306	725130.....	311
702116.....	308	710246.....	307	710854.....	305	710913.....	306	720100.....	310	725131.....	311
702125.....	308	710247.....	307	710855.....	305	710914.....	306	720101.....	310	725160.....	311
702126.....	308	710249.....	307	710856.....	305	710915.....	306	720102.....	310	725161.....	311
702135.....	308	710250.....	307	710857.....	305	710916.....	306	720103.....	310	725162.....	311
702136.....	308	710251.....	307	710860.....	305	710917.....	306	720104.....	310		
702137.....	308	710252.....	307	710861.....	305	710918.....	306	720105.....	310		
702140.....	308	710253.....	307	710862.....	305	710919.....	306	720106.....	310		
702141.....	308	710254.....	307	710863.....	305	710920.....	306	720108.....	310		
710201.....	307	710255.....	307	710864.....	305	710921.....	306	720111.....	310		
710202.....	307	710256.....	307	710865.....	305	710923.....	305	720112.....	310		
710203.....	307	710257.....	307	710875.....	304	710924.....	305	720113.....	310		
710204.....	307	710425.....	312	710876.....	304	710925.....	305	720114.....	310		
710205.....	307	710426.....	312	710877.....	304	710926.....	305	720115.....	310		
710206.....	307	710427.....	312	710878.....	304	710927.....	305	720116.....	310		
710207.....	307	710428.....	312	710879.....	304	710928.....	305	720117.....	310		
710209.....	307	710429.....	312	710880.....	304	710929.....	305	720118.....	310		
710210.....	307	710430.....	312	710881.....	304	710938.....	306	720119.....	310		
710211.....	307	710431.....	312	710882.....	306	710939.....	306	720120.....	310		
710212.....	307	710432.....	312	710883.....	306	710940.....	306	720121.....	310		
710213.....	307	710433.....	312	710884.....	306	710941.....	306	720122.....	310		
710214.....	307	710435.....	312	710885.....	306	710942.....	306	720123.....	310		

Copyright:

- Ο παρών κατάλογος αποτελεί copyright της εταιρίας UNIMAC και απαγορεύεται κάθε είδους αναπαραγωγή με οποιαδήποτε μορφή ή μέσον, ολική ή μερική, χωρίς τη γραπτή άδεια της εταιρείας.
- Διατηρείται από όλους τους κατασκευαστές των προϊόντων που περιλαμβάνει ο παρών κατάλογος το δικαίωμα αλλαγής των τεχνικών χαρακτηριστικών και των τιμών χωρίς προειδοποίηση.

ΚΑΤΑΣΤΗΜΑ ΠΩΛΗΣΗΣ

