

UNIMAC

ΜΗΧΑΝΗΜΑΤΑ - ΕΡΓΑΛΕΙΑ

ΓΕΝΙΚΟΣ ΚΑΤΑΛΟΓΟΣ
2022



www.unimac.gr

ΠΕΡΙΕΧΟΜΕΝΑ

ΑΕΡΟΣΥΜΠΙΕΣΤΕΣ & ΕΡΓΑΛΕΙΑ ΑΕΡΟΣ

01

| | | | | | |
|---|---|---|--|---|---|
|  8 |  16 |  18 |  23 |  26 |  32 |
|  34 |  36 |  38 |  40 |  42 |  46 |
|  47 |  48 |  49 |  50 |  55 |  56 |

ΗΛΕΚΤΡΙΚΑ ΕΡΓΑΛΕΙΑ & ΕΡΓΑΛΕΙΑ ΜΠΑΤΑΡΙΑΣ

02

| | | | | | |
|---|---|--|---|---|---|
|  60 |  68 |  70 |  71 |  72 |  74 |
|  75 |  76 |  78 |  80 |  81 |  82 |
|  85 |  88 |  90 |  92 |  93 |  94 |
|  98 |  99 |  100 |  102 | | |

ΗΛΕΚΤΡΟΣΥΓΚΟΛΛΗΣΕΙΣ

03

| | | | | | |
|--|--|--|---|--|--|
|  114 |  118 |  121 |  122 |  125 |  126 |
|  128 |  130 |  132 |  133 |  141 |  145 |

ΠΕΡΙΕΧΟΜΕΝΑ

ΜΗΧΑΝΗΜΑΤΑ ΕΠΕΞΕΡΓΑΣΙΑΣ ΞΥΛΟΥ

04



ΜΗΧΑΝΗΜΑΤΑ ΕΠΕΞΕΡΓΑΣΙΑΣ ΜΕΤΑΛΛΟΥ

05

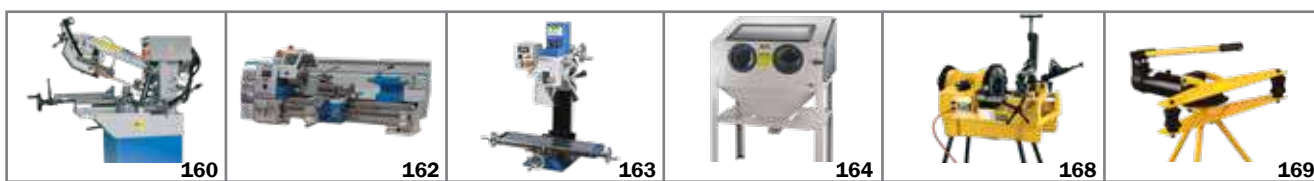

ΠΛΥΣΤΙΚΑ & ΣΚΟΥΠΕΣ

06

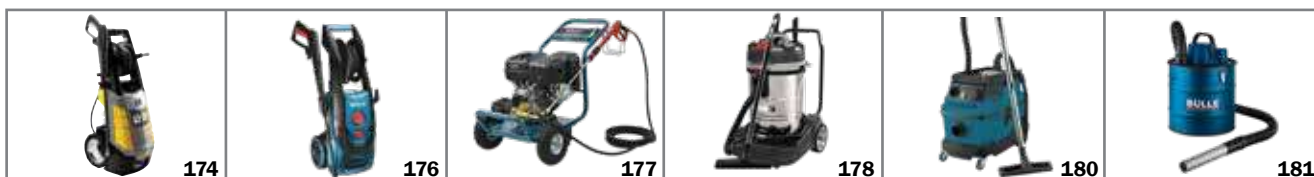

ΣΥΝΕΡΓΕΙΟ

07



ΦΟΡΤΙΣΤΕΣ

08

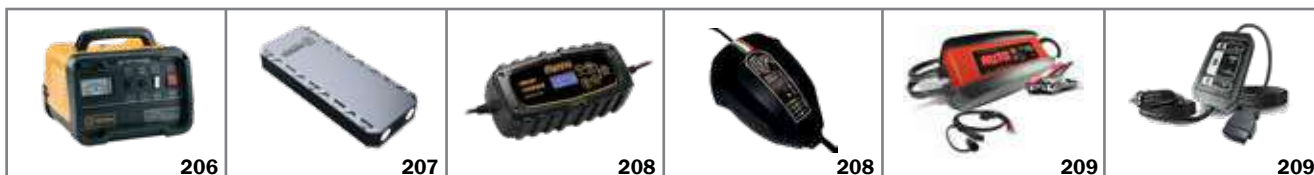

ΠΕΡΙΕΧΟΜΕΝΑ

ΠΑΛΑΓΚΑ - ΙΜΑΝΤΕΣ - ΗΛΕΚΤΡΙΚΟΙ ΕΡΓΑΤΕΣ

09



ΜΗΧΑΝΗΜΑΤΑ ΟΙΚΟΔΟΜΙΚΑ

10



ΠΑΛΕΤΟΦΟΡΑ & ΠΑΓΚΟΙ ΑΝΥΨΩΣΗΣ

11



ΣΚΑΛΕΣ - ΡΑΦΙΑ

12



ΗΛΕΚΤΡΟΓΕΝΝΗΤΡΙΕΣ

13



ΑΝΤΛΙΕΣ

14



ΜΗΧΑΝΗΜΑΤΑ ΚΗΠΟΥ - ΑΓΡΟΥ

15

| | | | | | |
|---|---|--|---|--|--|
|  272 |  273 |  274 |  274 |  274 |  275 |
|  276 |  277 |  278 |  280 |  281 |  281 |
|  282 |  282 |  283 |  284 |  286 |  287 |
|  288 |  290 |  292 |  294 |  298 |  299 |
|  299 |  300 | | | | |

ΜΕΣΑ ΑΤΟΜΙΚΗΣ ΠΡΟΣΤΑΣΙΑΣ

16

| | | | | | |
|--|--|--|---|--|--|
|  304 |  307 |  308 |  310 |  311 |  312 |
|--|--|--|---|--|--|

ΕΞΟΠΛΙΣΜΟΣ ΣΠΙΤΙΟΥ

17

| | | | | | |
|--|--|--|---|--|--|
|  314 |  316 |  318 |  320 |  321 |  322 |
|--|--|--|---|--|--|



01



**ΑΕΡΟΣΥΜΠΙΕΣΤΕΣ (ΚΟΜΠΡΕΣΕΡ)
& ΕΡΓΑΛΕΙΑ ΑΕΡΟΣ**

Αεροσυμπιεστές με μοτέρ BRUSHLESS (χωρίς ψύκτρες) και SILENT (μειωμένης στάθμης θορύβου <78dB(A) και κεφαλή OIL FREE (χωρίς λάδι). Κατάλληλοι για εφαρμογές σε χώρους που απαιτείται αισθητά μειωμένος θόρυβος.

6 Lt.



**BRUSHLESS
& SILENT**

24 Lt.



**BRUSHLESS
& SILENT**

50 Lt.



**BRUSHLESS
& SILENT**

50 Lt.
ΚΑΘΕΤΟΣ

**BRUSHLESS
& SILENT**



100 Lt.
3 Hp (3x1 Hp)

**BRUSHLESS
& SILENT**



| ΚΩΔΙΚΟΣ | ΑΕΡΟΦΥΛΑΚΙΟ | HP | kW | Lt./min | bar/psi | ΔΙΑΣΤ. ΣΥΣΚ. (mm) | ΜΙΚΤΟ ΒΑΡΟΣ (kg) | ΤΙΜΗ |
|---------|------------------|------|------|---------|---------|-------------------|------------------|-------|
| 40150 | 6 Lt. | 0,75 | 0,55 | 104 | 8/116 | 410 x 380 x 415 | 16,5 | 290 € |
| 40151 | 24 Lt. | 1,0 | 0,75 | 126 | 8/116 | 580 x 255 x 580 | 23 | 350 € |
| 40152 | 50 Lt. | 1,55 | 1,15 | 197 | 8/116 | 725 x 345 x 690 | 36,5 | 475 € |
| 40127 | 50 Lt. (ΚΑΘΕΤΟΣ) | 2,0 | 1,5 | 245 | 8/116 | 415 x 415 x 985 | 39,5 | 640 € |
| 40128 | 100 Lt. | 3,0 | 2,2 | 420 | 8/116 | 1200 x 420 x 810 | 115 | 910 € |

Αεροσυμπιεστής φορητός μικρού όγκου και βάρους, συνεχούς ροής χωρίς αεροφυλάκιο, κεφαλή OIL FREE (χωρίς λάδι), brushed motor (ψύκτρες) κατάλληλος για ελαφρές ερασιτεχνικές χρήσεις μικρής διάρκειας (κυρίως φουσκώματος). **Συνοδεύεται με σωλήνα 3m, αερόμετρο και σετ ακροφυσίων φουσκώματος. Σημ.:** Για εργασίες φυσημάτων με πίεση συστήνεται χρήση αεροσυμπιεστών με αεροφυλάκιο.



Αεροσυμπιεστής φορητός με αεροφυλάκιο 6Lt., κεφαλή OIL FREE (χωρίς λάδι), brushed motor (ψύκτρες), κατάλληλος για ελαφρές ερασιτεχνικές χρήσεις μικρής διάρκειας.

6 Lt.



Αεροσυμπιεστής τροχήλατος με αεροφυλάκιο 24Lt., κεφαλή OIL FREE (χωρίς λάδι), induction motor (χωρίς ψύκτρες), κατάλληλος για ερασιτεχνικές και ορισμένες ημιεπαγγελματικές χρήσεις.

24 Lt.



| ΚΩΔΙΚΟΣ | ΑΕΡΟΦΥΛΑΚΙΟ | HP | kW | Lt./min | bar/psi | ΔΙΑΣΤ. ΣΥΣΚ. (mm) | ΜΙΚΤΟ ΒΑΡΟΣ (kg) | ΤΙΜΗ |
|---------|-------------|-----|-----|---------|---------|-------------------|------------------|-------|
| 602035 | - | 1,5 | 1,1 | 180 | 8/116 | 450 x 145 x 348 | 6 | 155 € |
| 602036 | 6 Lt. | 1,5 | 1,1 | 180 | 8/116 | 395 x 370 x 340 | 11 | 210 € |
| 40148 | 24 Lt. | 2,0 | 1,5 | 193 | 8/116 | 585 x 275 x 620 | 23 | 295 € |

Αεροσυμπιεστές Μονομπλόκ Ελαιολίπαντοι

Οι αεροσυμπιεστές της κατηγορίας αυτής έχουν ελαιολίπαντη κεφαλή (λιγότερες φθορές, μεγαλύτερη διάρκεια ζωής), μοτέρ induction (χωρίς ψύκτρες) και είναι κατάλληλοι τόσο για ερασιτεχνικές όσο και για ορισμένες επαγγελματικές εφαρμογές (ανάλογα με το μοντέλο).

24 Lt./2 HP



50 Lt./2 HP



230V/50Hz (ΜΟΝΟΦΑΣΙΚΟΙ)

| ΚΩΔΙΚΟΣ | ΑΕΡΟΦΥΛΑΚΙΟ | HP | kW | Lt./min | bar/psi | ΔΙΑΣΤ. ΣΥΣΚ. (mm) | ΜΙΚΤΟ ΒΑΡΟΣ (kg) | ΤΙΜΗ |
|---------|-------------|-----|-----|---------|---------|-------------------|------------------|-------|
| 40141 | 24 Lt. | 2,0 | 1,5 | 206 | 8/116 | 590 x 255 x 580 | 28 | 260 € |
| 40140 | 50 Lt. | 2,0 | 1,5 | 206 | 8/116 | 770 x 325 x 720 | 38 | 355 € |

Οι αεροσυμπιεστές της κατηγορίας αυτής έχουν ελαιολίπαντη κεφαλή (λιγότερες φθορές, μεγαλύτερη διάρκεια ζωής), μοτέρ induction (χωρίς ψύκτρες) και είναι κατάλληλοι τόσο για ερασιτεχνικές όσο και για ορισμένες επαγγελματικές εφαρμογές (ανάλογα με το μοντέλο).

24 Lt./2.5 HP



50 Lt./2.5 HP



50 Lt./2.5 HP
ΚΑΘΕΤΟΣ



50 Lt./3 HP

- Κεφαλή V
- Μεγάλη παροχή (ταχύτατο γέμισμα)



100 Lt./3 HP

- Κεφαλή V
- Μεγάλη παροχή (ταχύτατο γέμισμα)



230V/50Hz (ΜΟΝΟΦΑΣΙΚΟΙ)

| ΚΩΔΙΚΟΣ | ΑΕΡΟΦΥΛΑΚΙΟ | HP | kW | Lt./min | bar/psi | ΔΙΑΣΤ. ΣΥΣΚ. (mm) | ΜΙΚΤΟ ΒΑΡΟΣ (kg) | ΤΙΜΗ |
|---------|------------------|-----|-----|---------|---------|-------------------|------------------|-------|
| 40137 | 24 Lt. | 2,5 | 1,8 | 250 | 8/116 | 590 x 280 x 635 | 29 | 280 € |
| 40138 | 50 Lt. | 2,5 | 1,8 | 250 | 8/116 | 770 x 325 x 720 | 39 | 370 € |
| 40121 | 50 Lt. (ΚΑΘΕΤΟΣ) | 2,5 | | 257 | | 405 x 405 x 1000 | 35 | 450 € |
| 40146 | 50 Lt. | 3,0 | 2,2 | 412 | 8/116 | 760 x 380 x 740 | 43 | 580 € |
| 40139 | 100 Lt. | 3,0 | 2,2 | 412 | 8/116 | 1080 x 385 x 815 | 55 | 690 € |

ΚΩΔ.: 40147



ΚΩΔ.: 40144



ΚΩΔ.: 602039



ΚΩΔ.: 602040



230V/50Hz (ΜΟΝΟΦΑΣΙΚΟΙ)

| ΚΩΔΙΚΟΣ | ΑΕΡΟΦΥΛΑΚΙΟ | HP | kW | Lt./min | ΚΕΦΑΛΗ | bar/psi | ΔΙΑΣΤ. ΣΥΣΚ. (mm) | ΜΙΚΤΟ ΒΑΡΟΣ (kg) | ΤΙΜΗ |
|---------|-------------|----|-----|---------|--------|---------|-------------------|------------------|---------|
| 40147 | 50 Lt. | 3 | 2,2 | 250 | ZA65 | 8/116 | 940 x 380 x 700 | 50 | 655 € |
| 40144 | 100 Lt. | 3 | 2,2 | 250 | ZA65 | 8/116 | 1080 x 425 x 805 | 62 | 790 € |
| 602039 | 150 Lt. | 3 | 2,2 | 354 | DH2065 | 10/145 | 1295 x 430 x 900 | 80 | 980 € |
| 602040 | 200 Lt. | 3 | 2,2 | 354 | DH2065 | 10/145 | 1370 x 500 x 945 | 130 | 1.150 € |

ΚΩΔ.: 602020

NEO



ΚΩΔ.: 602002



ΚΩΔ.: 602016



ΚΩΔ.: 602017



230V/50Hz (ΜΟΝΟΦΑΣΙΚΟΙ)

| ΚΩΔΙΚΟΣ | ΤΥΠΟΣ | ΑΕΡΟΦΥΛ. | HP | kW | Lt./min | ΚΕΦΑΛΗ | bar/psi | ΔΙΑΣΤ. ΣΥΣΚ. (mm) | ΜΙΚΤΟ ΒΑΡΟΣ (kg) | ΤΙΜΗ |
|---------|-------------|----------|----|-----|---------|--------|---------|-------------------|------------------|----------------|
| 602020 | RAIDER 3100 | 100 | 3 | 2,2 | 295 | N2,8S | 10/145 | 1080 x 400 x 790 | 58 | 885 € |
| 602002 | N3-200C-3M | 200 | 3 | 2,2 | 315 | N3 | 10/145 | 1450 x 450 x 920 | 90 | 1.280 € |
| 602003 | N3-270C-3M | 270 | 3 | 2,2 | 315 | N3 | 10/145 | 1530 x 570 x 1100 | 108 | 1.440 € |

400V/50Hz (ΤΡΙΦΑΣΙΚΟΙ ΤΡΟΧΗΛΑΤΟΙ)

| ΚΩΔΙΚΟΣ | ΤΥΠΟΣ | ΑΕΡΟΦΥΛ. | HP | kW | Lt./min | ΚΕΦΑΛΗ | bar/psi | ΔΙΑΣΤ. ΣΥΣΚ. (mm) | ΜΙΚΤΟ ΒΑΡΟΣ (kg) | ΤΙΜΗ |
|---------|---------------|----------|-----|-----|---------|--------|---------|-------------------|------------------|----------------|
| 602015 | N2,8S-100C-3T | 100 | 3 | 2,2 | 295 | N2,8S | 10/145 | 1080x 405 x 800 | 58 | 1.020 € |
| 602011 | N3-200C-3T | 200 | 3 | 2,2 | 315 | N3 | 10/145 | 1480 x 450 x 910 | 90 | 1.340 € |
| 602016 | N3-270C-3T | 270 | 3 | 2,2 | 315 | N3 | 10/145 | 1540 x 580 x 1100 | 108 | 1.495 € |
| 602004 | N4-270C-4T | 270 | 4 | 3 | 541 | N4 | 10/145 | 1540 x 570 x 1100 | 116 | 1.790 € |
| 602017 | N5-270C-5,5T | 270 | 5,5 | 4 | 606 | N5 | 10/145 | 1540 x 570 x 1150 | 139 | 2.190 € |

ΣΗΜΕΙΩΣΗ: Για ηλεκτρικούς πίνακες και ηλεκτροβαλβίδες βλέπε σελ. 17

ΚΩΔ.: 602012



ΚΩΔ.: 602006



400V/50Hz (ΤΡΙΦΑΣΙΚΟΙ ΣΤΑΘΕΡΟΙ)

| ΚΩΔΙΚΟΣ | ΤΥΠΟΣ | ΑΕΡΟΦΥΛ. | HP | kW | Lt./min | ΚΕΦΑΛΗ | bar/psi | ΔΙΑΣΤ. ΣΥΣΚ. (mm) | ΜΙΚΤΟ ΒΑΡΟΣ (kg) | ΤΙΜΗ |
|---------|--------------|----------|-----|-----|---------|--------|---------|-------------------|------------------|---------|
| 602012 | N5-500F-5,5T | 500 | 5,5 | 4 | 606 | N5 | 11/159 | 2010 x 670 x 1305 | 206 | 2.470 € |
| 602013 | N6-500F-7,5T | 500 | 7,5 | 5,5 | 798 | N6 | 11/159 | 2030 x 670 x 1320 | 213 | 2.792 € |

400V/50Hz (ΤΡΙΦΑΣΙΚΟΙ ΣΤΑΘΕΡΟΙ) ΥΨΗΛΗΣ ΠΙΕΣΗΣ (15 bar)

| ΚΩΔΙΚΟΣ | ΤΥΠΟΣ | ΑΕΡΟΦΥΛ. | HP | kW | Lt./min | ΚΕΦΑΛΗ | bar/psi | ΔΙΑΣΤ. ΣΥΣΚ. (mm) | ΜΙΚΤΟ ΒΑΡΟΣ (kg) | ΤΙΜΗ |
|---------|----------------------|----------|-----|-----|---------|--------|---------|-------------------|------------------|---------|
| 602006 | NG6-500F-7,5TK-15BAR | 500 /15B | 7,5 | 5,5 | 570 | NG6 | 15/218 | 2030 x 680 x 1300 | 219 | 3.590 € |

ΣΗΜΕΙΩΣΗ: Για ηλεκτρικούς πίνακες και ηλεκτροβαλβίδες βλέπε σελ. 17

Στις αναγραφόμενες προτεινόμενες τιμές λιανικής δεν συμπεριλαμβάνεται Φ.Π.Α. και έξοδα μεταφοράς, συναρμολόγησης ή εγκατάστασης. Για τυχόν ισχύουσες εκπτώσεις και την τελική διαμόρφωση των τιμών επικοινωνείτε με το κατάστημα πώλησης.

ΚΩΔ.: 602053



ΚΩΔ.: 602054



ΚΩΔ.: 602059



ΚΩΔ.: 602064



230V/50Hz (ΜΟΝΟΦΑΣΙΚΟΙ)

| ΚΩΔΙΚΟΣ | ΤΥΠΟΣ | ΑΕΡΟΦΥΛ. | HP | kW | Lt./min | ΚΕΦΑΛΗ | bar/psi | ΔΙΑΣΤ. ΣΥΣΚ. (mm) | ΜΙΚΤΟ ΒΑΡΟΣ (kg) | ΤΙΜΗ |
|---------|--------------|----------|----|-----|---------|--------|---------|-------------------|------------------|---------|
| 602052 | ΜΚ103-90-3Μ | 90 | 3 | 2,2 | 365 | ΜΚ103 | 10/145 | 1020 x 440 870 | 68 | 1.030 € |
| 602053 | ΜΚ103-150-3Μ | 150 | 3 | 2,2 | 365 | ΜΚ103 | 10/145 | 1310 x 420 x 1080 | 76 | 1.230 € |
| 602054 | ΜΚ103-200-3Μ | 200 | 3 | 2,2 | 365 | ΜΚ103 | 10/145 | 1500 x 500 x 1000 | 82 | 1.395 € |
| 602055 | ΜΚ113-200-3Μ | 200 | 3 | 2,2 | 460 | ΜΚ113 | 10/145 | 1450 x 500 x 1120 | 99 | 1.635 € |

400V/50Hz (ΤΡΙΦΑΣΙΚΟΙ ΤΡΟΧΗΛΑΤΟΙ)

| ΚΩΔΙΚΟΣ | ΤΥΠΟΣ | ΑΕΡΟΦΥΛ. | HP | kW | Lt./min | ΚΕΦΑΛΗ | bar/psi | ΔΙΑΣΤ. ΣΥΣΚ. (mm) | ΜΙΚΤΟ ΒΑΡΟΣ (kg) | ΤΙΜΗ |
|---------|---------------|----------|-----|-----|---------|--------|---------|-------------------|------------------|---------|
| 602056 | ΜΚ103-90-3 | 90 | 3 | 2,2 | 365 | ΜΚ103 | 10/145 | 1030 x 450 x 870 | 70 | 1.150 € |
| 602057 | ΜΚ103-150-3 | 150 | 3 | 2,2 | 365 | ΜΚ103 | 10/145 | 1310 x 440 x 1060 | 78 | 1.320 € |
| 602058 | ΜΚ103-200-3 | 200 | 3 | 2,2 | 365 | ΜΚ103 | 10/145 | 1430 x 500 x 1050 | 82 | 1.540 € |
| 602059 | ΜΚ113-200-3 | 200 | 3 | 2,2 | 460 | ΜΚ113 | 10/145 | 1120 x 500 x 1440 | 100 | 1.690 € |
| 602063 | ΜΚ113-270-4 | 270 | 4 | 3,0 | 500 | ΜΚ113 | 10/145 | 1640 x 560 x 1170 | 142 | 1.790 € |
| 602064 | ΒΚ114-270-5,5 | 270 | 5,5 | 4,0 | 580 | ΒΚ114 | 10/145 | 1620 x 550 x 1330 | 155 | 2.200 € |

ΚΩΔ.: 602067



ΣΗΜΕΙΩΣΗ: Οι τύποι με ένδειξη (ΥΔ) συνοδεύονται με πίνακα διαδοχικής εκκίνησης αστέρος - τριγώνου και ηλεκτροβαλβίδες.



ΚΩΔ.: 602074



Όλοι οι σταθεροί αεροσυμπιεστές της σειράς "Red Line" συνοδεύονται με αντικραδασμικές βάσεις.



Βάσεις αεροσυμπιεστή 500 lt.



Βάσεις αεροσυμπιεστή 900 lt.

400V/50Hz (ΤΡΙΦΑΣΙΚΟΙ ΣΤΑΘΕΡΟΙ)

| ΚΩΔΙΚΟΣ | ΤΥΠΟΣ | ΑΕΡΟΦΥΛ. | HP | kW | Lt./min | ΚΕΦΑΛΗ | bar/psi | ΔΙΑΣΤ. ΣΥΣΚ. (mm) | ΜΙΚΤΟ ΒΑΡΟΣ (kg) | ΤΙΜΗ |
|---------|----------------------|----------|---------|---------|---------|-----------|---------|-------------------|------------------|---------|
| 602065 | BK114-500F-5,5 | 500 | 5,5 | 4 | 580 | 1 x BK114 | 10/145 | 2010 x 640 x 1325 | 222 | 2.730 € |
| 602066 | BK114-500F-5,5(ΥΔ)* | 500 | 5,5 | 4 | 580 | 1 x BK114 | 10/145 | 2010 x 640 x 1325 | 232 | 3.170 € |
| 602067 | BK119-500F-7,5 | 500 | 7,5 | 5,5 | 840 | 1 x BK119 | 10/145 | 2010 x 645 x 1320 | 235 | 2.950 € |
| 602068 | BK120-500F-10 | 500 | 10 | 7,5 | 1080 | 1 x BK120 | 10/145 | 2010 x 645 x 1400 | 259 | 3.730 € |
| 602072 | BKT119-500F-15T(ΥΔ)* | 500 | 7,5+7,5 | 5,5+5,5 | 1680 | 2 x BK119 | 10/145 | 2010 x 640 x 1330 | 328 | 6.220 € |
| 602074 | BKT119-900-15T(ΥΔ)* | 900 | 7,5+7,5 | 5,5+5,5 | 1680 | 2 x BK119 | 10/145 | 2260 x 860 x 1700 | 437 | 7.300 € |
| 602075 | BKT120-900F-20T(ΥΔ)* | 900 | 10+10 | 7,5+7,5 | 2160 | 2 x BK120 | 10/145 | 2260 x 865 x 1700 | 529 | 8.490 € |

* Οι τύποι (ΥΔ) συνοδεύονται με πίνακα αστέρος - τριγώνου και ηλεκτροβαλβίδες

ΣΗΜΕΙΩΣΗ: Για ηλεκτρικούς πίνακες και ηλεκτροβαλβίδες βλέπε σελ. 17

Στις αναγραφόμενες προτεινόμενες τιμές λιανικής δεν συμπεριλαμβάνεται Φ.Π.Α. και έξοδα μεταφοράς, συναρμολόγησης ή εγκατάστασης. Για τυχόν ισχύουσες εκπτώσεις και την τελική διαμόρφωση των τιμών επικοινωνείτε με το κατάστημα πώλησης.

Οι αθόρυβοι (κατασιγασμένοι) αεροσυμπιεστές απευθύνονται στους επαγγελματίες που επιδιώκουν την δημιουργία ενός φιλικού περιβάλλοντος εργασίας με μειωμένη ηχορύπανση. Τέτοιες περιπτώσεις είναι: συνεργεία, φανοποιεία, βουλκανιζατέρ, βιοτεχνίες και σε πολλές άλλες χρήσεις στις οποίες το πρόβλημα του θορύβου είναι έντονο και η επίλυσή του αναγκαία.

ΠΟΙΟΤΙΚΑ ΧΑΡΑΚΤΗΡΙΣΤΙΚΑ

- Οι τύποι αστέρος - τριγώνου (SD) είναι εξοπλισμένοι με πίνακα προοδευτικής εκκίνησης (ΥΔ) και ηλεκτροβαλβίδα (εικ.2).
- Αποδοτικό σύστημα αερόψυξης, με μεγάλη φτερωτή για καλύτερη ψύξη και ανεξάρτητο ηλεκτρικό ανεμιστήρα.
- Χαμηλή στάθμη θορύβου με: α) ειδική επένδυση με ποιοτικά ηχομονωτικά στο εσωτερικό β) στιβαρή κατασκευή με ενισχυμένο πλαίσιο γ) σχεδίαση αεραγωγών με τρόπο που να μειώνει αισθητά το θόρυβο.
- Εργονομικός πίνακας ελέγχου οργάνων και βασικών οδηγιών συντήρησης (εικ. 3 & 4)
- Ιταλικής κατασκευής με μαντεμένιες κεφαλές (εικ. 1)
- Λειτουργική σχεδίαση για ευκολότερη συντήρηση



| ΚΩΔΙΚΟΣ | ΤΥΠΟΣ | ΣΥΝΙΣΤΩΜΕΝΟ ΑΕΡΟΦΥΛΑΚΙΟ | HP | kW | VOLT | Lt./min | ΚΕΦΑΛΗ | bar | db | ΕΞΟΔΟΣ | ΔΙΑΣΤΑΣΕΙΣ ΣΥΣΚ. (mm) | ΜΙΚΤΟ ΒΑΡ. (kg) | ΤΙΜΗ |
|---------|-----------|-------------------------|-----|-----|------|---------|--------|-----|----|----------------|-----------------------|-----------------|---------|
| 602029* | NS-300M | (200lt) | 3 | 2,2 | 230 | 315 | NG3 | 11 | 68 | 2 πρίζες αερός | 560 x 810 x 1100 | 91 | 2.650 € |
| 602031 | NS-550SD | 300lt ή 500lt | 5,5 | 4 | 400 | 606 | NG5 | 11 | 68 | 3/4" | 660 x 960 x 800 | 154 | 3.980 € |
| 602032 | NS-750SD | 500lt | 7,5 | 5,5 | 400 | 798 | NG6 | 11 | 68 | 3/4" | 660 x 960 x 800 | 169 | 4.390 € |
| 602033 | NS-1000SD | 500lt ή 1000lt | 10 | 7,5 | 400 | 1246 | NGV10 | 11 | 68 | 3/4" | 740 x 1040 x 870 | 194 | 5.540 € |

* Ο αεροσυμπιεστής διαθέτει ενσωματωμένο αεροφυλάκιο 24 lt.

ΣΗΜΕΙΩΣΗ: 1) Οι τύποι με ένδειξη (SD) είναι εξοπλισμένοι με πίνακα αστέρος-τριγώνου (ΥΔ) και ηλεκτροβαλβίδα
2) Οι τιμές δεν συμπεριλαμβάνουν εξωτερικό αεροφυλάκιο και ελαστικό σωλήνα σύνδεσης με αεροφυλάκιο.
Για αεροφυλάκιο βλέπε σελ. 22



Οι αεροσυμπιεστές σε βάση χρησιμοποιούνται στις περιπτώσεις που υπάρχει πρόβλημα χώρου ή στα δίκτυα πεπιεσμένου αέρα. Το αεροφυλάκιο μπορεί να τοποθετηθεί σε ξεχωριστό χώρο, ενώ στις ενδιάμεσες θέσεις μεταξύ του αεροσυμπιεστή και των λήψεων του αέρα είναι εύκολο να τοποθετηθούν μηχανήματα και φίλτρα για την βελτίωση της ποιότητας του πεπιεσμένου αέρα. (βλ. σελ.23-25)

ΣΗΜΕΙΩΣΗ: Όλοι οι αεροσυμπιεστές σε βάση συνοδεύονται με ελαστικό σωλήνα 1,5m, βαλβίδα αντεπιστροφής και αντικραδαμικά πέλαμα. Στις κατωτέρω τιμές δεν συμπεριλαμβάνονται αεροφυλάκιο (βλ. σελ. 22), ηλεκτρικός πίνακας και ηλεκτροβαλβίδα (βλ. παρακάτω)

ΣΗΜΑΝΤΙΚΗ ΠΑΡΑΤΗΡΗΣΗ ΑΣΦΑΛΕΙΑΣ:

Εάν συνδέσετε τα συστήματα αυτά σε παλιό αεροφυλάκιο βεβαιωθείτε, με ειδικό έλεγχο, ότι το παλιό σας αεροφυλάκιο είναι ασφαλές και ότι διαθέτει αυτόματο πιεσοστάτη, βαλβίδα ασφαλείας και αφυδάτωση.

| ΚΩΔΙΚΟΣ | ΤΥΠΟΣ | Lt./min | bar | HP | M x Π x Y (cm) | kg | ΕΛΑΣΤ. ΣΩΛΗΝΑΣ | ΒΑΛΒΙΔΑ ΑΝΤ/ΦΗΣ | ΣΥΝΙΣΤΩΜΕΝΟ ΑΕΡΟΦ. | ΤΙΜΗ |
|---------|-------|---------|-----|-----|----------------|-----|----------------|-----------------|--------------------|---------|
| 13670 | F/5,5 | 750 | 12 | 5,5 | 85x48x43 | 76 | 3/4" | 1"x3/4" | 500 | 1.810 € |
| 13672 | F/7,5 | 950 | 12 | 7,5 | 85x48x48 | 86 | 3/4" | 1"x3/4" | 500 | 2.100 € |
| 13674 | F/10 | 1300 | 12 | 10 | 94x52x64 | 142 | 1" | 1"x1" | 500 ή 1000 | 2.900 € |
| 13675 | C/15 | 1800 | 12 | 15 | 110x54x77 | 202 | 1" | 1"x1" | 1000 | 4.150 € |

ΗΛΕΚΤΡΙΚΟΙ ΠΙΝΑΚΕΣ ΓΙΑ ΤΗΝ ΕΚΚΙΝΗΣΗ ΤΩΝ ΑΕΡΟΣΥΜΠΙΕΣΤΩΝ

ΠΙΝΑΚΑΣ ΑΣΤΕΡΟΣ - ΤΡΙΓΩΝΟΥ (ΥΔ) ΓΙΑ ΑΕΡΟΣΥΜΠΙΕΣΤΕΣ ΜΕ ΕΝΑ ΚΙΝΗΤΗΡΑ 380/660V (ΠΡΟΟΔΕΥΤΙΚΗ ΕΚΚΙΝΗΣΗ ΤΟΥ ΚΙΝΗΤΗΡΑ)



| ΚΩΔΙΚΟΣ | HP | KG | ΤΙΜΗ |
|---------|-----|-----|-------|
| 42032 | 5,5 | 9 | 390 € |
| 42033 | 7,5 | 9,5 | 390 € |
| 42034 | 10 | 9,5 | 390 € |
| 42036 | 15 | 10 | 455 € |

Σημείωση: Για τους πίνακες αυτούς χρειάζεται και τοποθέτηση μιας ηλεκτροβαλβίδας στον συμπιεστή. (βλ. παρακάτω)

ΓΙΑ ΑΕΡΟΣΥΜΠΙΕΣΤΕΣ ΜΕ ΔΥΟ ΚΙΝΗΤΗΡΕΣ 380/660V

➤ 1η Δυνατότητα (Οικονομική Λύση)

Απλός πίνακας μόνο για διαδοχική εκκίνηση των κινητήρων (όχι ΥΔ)



| ΚΩΔΙΚΟΣ | ΤΥΠΟΣ | KG | ΤΙΜΗ |
|---------|----------|----|-------|
| 42048 | 5,5+5,5 | 9 | 365 € |
| 42049 | 7,5+ 7,5 | 9 | 365 € |

Σημείωση: Για τους πίνακες αυτούς δεν χρειάζεται τοποθέτηση ηλεκτροβαλβίδας στον συμπιεστή.

➤ 2η Δυνατότητα (Βέλτιστη Λύση)

Πίνακας αστέρος -τριγώνου (ΥΔ) για διαδοχική και ταυτόχρονα προοδευτική εκκίνηση των κινητήρων.



| ΚΩΔΙΚΟΣ | ΤΥΠΟΣ | KG | ΤΙΜΗ |
|---------|---------|----|---------|
| 42040 | 5,5+5,5 | 17 | 865 € |
| 42041 | 7,5+7,5 | 16 | 865 € |
| 42042 | 10+10 | 17 | 865 € |
| 42043 | 15+15 | 18 | 1.120 € |
| 42045 | 25+25 | 19 | 1.200 € |

Σημείωση: Για τους πίνακες της κατηγορίας αυτής χρειάζεται τοποθέτηση δύο ηλεκτροβαλβίδων στους συμπιεστές.

ΗΛΕΚΤΡΟΒΑΛΒΙΔΕΣ ΑΕΡΟΣΥΜΠΙΕΣΤΩΝ



| ΚΩΔΙΚΟΣ | ΤΥΠΟΣ | ΤΙΜΗ |
|---------|---------------------|------|
| 23918 | 1/2" Κλειστού τύπου | 45 € |
| 23919 | 3/4" Κλειστού τύπου | 80 € |
| 23926 | 1/2" Ανοιχτού τύπου | 80 € |
| 23927 | 3/4" Ανοιχτού τύπου | 98 € |

OPTIONAL (ΠΡΟΑΙΡΕΤΙΚΟΣ) ΕΞΟΠΛΙΣΜΟΣ ΗΛΕΚΤΡΙΚΩΝ ΠΙΝΑΚΩΝ

| ΚΩΔΙΚΟΣ | ΠΕΡΙΓΡΑΦΗ | ΤΙΜΗ |
|---------|----------------------------|------|
| 42050 | Επιτηρητής διαδοχής φάσεων | 70 € |

Σημείωση: Τοποθετείται σε όλους τους ηλεκτρικούς πίνακες προσφέροντας επιπρόσθετη προστασία για τη σωστή φορά περιστροφής του ηλεκτροκινητήρα, για την έλλειψη κάποιας φάσεως όπως επίσης και για την πιθανή πτώση της τάσεως.



Κοχλιοφόροι αεροσυμπιεστές:

- Υψηλής απόδοσης
- Υψηλών ποιοτικών standards
- Χαμηλού κόστους συντήρησης και επισκευής

✓ Ομοαξονική σύνδεση κινητήρα με κοχλία χωρίς τη χρήση ιμάντων και τροχαλιών.



Επιτυγχάνει το 100% της μετάδοσης κίνησης και διασφαλίζει υψηλότερη απόδοση.

✓ Στιβαρή κατασκευή, κόμπακτ διαστάσεις με εύκολη πρόσβαση στα επιμέρους εξαρτήματα.



7.5HP
690Lt/min

Κωδ.: 602104

10HP
920Lt/min

Κωδ.: 602105

10HP
920Lt/min

Κωδ.: 602106
με αεροφυλάκιο 350Lt.
& Ξηραντή



| ΚΩΔΙΚΟΣ | 602104 | 602105 | 602106 |
|-----------------------------|-----------------|-----------------|-------------------|
| ΙΠΠΟΔΥΝΑΜΗ ΚΙΝΗΤΗΡΑ (HP/kW) | 7,5 / 5,5 | 10 / 7,5 | 10 / 7,5 |
| ΙΣΧΥΣ ΕΙΣΟΔΟΥ (kW) | 7,5 | 10 | 10 |
| Lt./min* | 690 | 920 | 920 |
| bar/psi | 10 | 10 | 10 |
| VOLT | 400/3 | 400/3 | 400/3 |
| ΑΕΡΟΦΥΛΑΚΙΟ (Lt.) | - | - | 350 |
| ΞΗΡΑΝΤΗΣ | - | - | ΝΑΙ |
| ΘΟΡΥΒΟΣ dB (A) | 72 | 72 | 72 |
| ΕΞΟΔΟΣ | 3/4" | 3/4" | 3/4" |
| ΔΙΑΣΤΑΣΕΙΣ ΣΥΣΚ. (mm) | 675 x 840 x 915 | 675 x 840 x 915 | 665 x 1670 x 1570 |
| ΜΙΚΤΟ ΒΑΡΟΣ (kg) | 198 | 208 | 372 |
| ΤΙΜΗ | 4.650 € | 4.950 € | 7.850 € |

* FAD: Free Air Delivery at 10 bar



15HP
1410Lt/min
Κωδ.: 602107



15HP
1410Lt/min
Κωδ.: 602108
με αεροφυλάκιο 500Lt.
& ξηραντή

| ΚΩΔΙΚΟΣ | 602107 | 602108 |
|-----------------------------|-------------------|-------------------|
| ΙΠΠΟΔΥΝΑΜΗ ΚΙΝΗΤΗΡΑ (HP/kW) | 15 / 11 | 15 / 11 |
| ΙΣΧΥΣ ΕΙΣΟΔΟΥ (kW) | 15 | 15 |
| Lt./min* | 1410 | 1410 |
| bar/psi | 10 | 10 |
| VOLT | 400/3 | 400/3 |
| ΑΕΡΟΦΥΛΑΚΙΟ (Lt.) | - | 500 |
| ΞΗΡΑΝΤΗΣ | - | ΝΑΙ |
| ΘΟΡΥΒΟΣ dB (A) | 72 | 72 |
| ΕΞΟΔΟΣ | 3/4" | 3/4" |
| ΔΙΑΣΤΑΣΕΙΣ ΣΥΣΚ. (mm) | 880 x 1005 x 1150 | 870 x 1670 x 1870 |
| ΜΙΚΤΟ ΒΑΡΟΣ (kg) | 331 | 569 |
| ΤΙΜΗ | 6.450 € | 9.500 € |

* FAD: Free Air Delivery at 10 bar

✓ Υψηλά standards κατασκευής με ποιοτικά εξαρτήματα.

2 ΧΡΟΝΙΑ
ΕΓΓΥΗΣΗ
ΣΤΟΝ ΚΟΧΛΙΑ



✓ Ποιοτική κατασκευή με χαμηλό κόστος συντήρησης και επισκευής.



Βαρέως τύπου ηλεκτροκινητήρας υψηλής απόδοσης (High Efficiency).



Αντικραδασμική έδραση μοτέρ και κοχλίας για απόσβεση κραδασμών.



Ηλεκτρονικός πίνακας ελέγχου και ρελέ εντολών υψηλών προδιαγραφών.

Κοχλιοφόροι αεροσυμπιεστές:

- Υψηλής απόδοσης
- Υψηλών ποιοτικών standards
- Χαμηλού κόστους συντήρησης και επισκευής

✓ Ομοαξονική σύνδεση κινητήρα με κοχλία χωρίς τη χρήση ιμάντων και τροχαλιών.



Επιτυγχάνει το 100% της μετάδοσης κίνησης και διασφαλίζει υψηλότερη απόδοση.

✓ Στιβαρή κατασκευή, κόμπακτ διαστάσεις με εύκολη πρόσβαση στα επιμέρους εξαρτήματα.

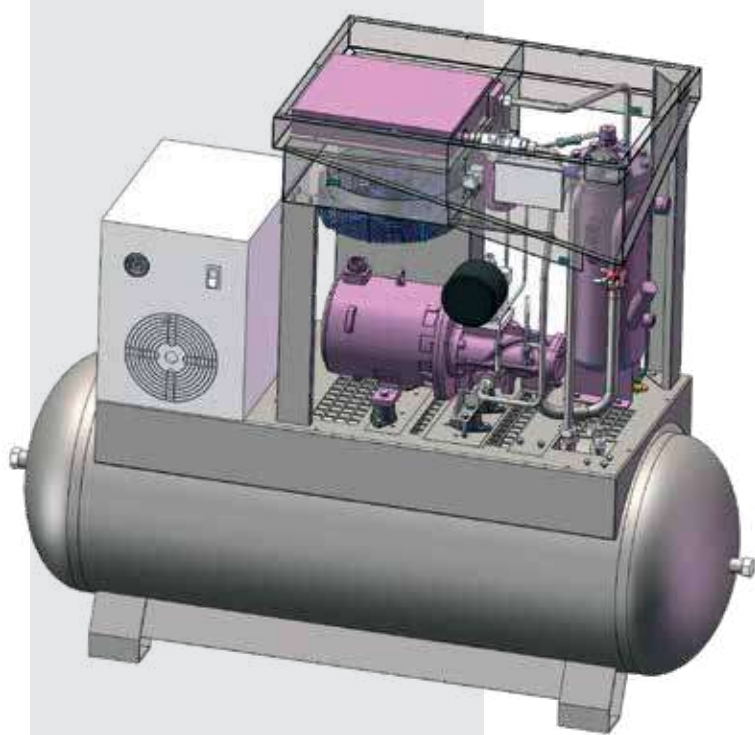

20HP
1870Lt/min

20HP
1870Lt/min

με αεροφυλάκιο 500Lt.
& Ξηραντή



| ΚΩΔΙΚΟΣ | 602109 | 602110 |
|---------------------------|-------------------|-------------------|
| ΙΠΠΟΔΥΝΑΜΗ ΚΙΝΗΤ. (HP/kW) | 20 / 15 | 20 / 15 |
| ΙΣΧΥΣ ΕΙΣΟΔΟΥ (kW) | 20 | 20 |
| Lt./min* | 1870 | 1870 |
| bar/psi | 10 | 10 |
| VOLT | 400/3 | 400/3 |
| ΑΕΡΟΦΥΛΑΚΙΟ (Lt.) | - | 500 |
| ΞΗΡΑΝΤΗΣ | - | ΝΑΙ |
| ΘΟΡΥΒΟΣ dB (A) | 72 | 72 |
| ΕΞΟΔΟΣ | 3/4" | 3/4" |
| ΔΙΑΣΤΑΣΕΙΣ ΣΥΣΚ. (mm) | 880 x 1005 x 1150 | 870 x 1670 x 1870 |
| ΜΙΚΤΟ ΒΑΡΟΣ (kg) | 340 | 569 |
| ΤΙΜΗ | 6.900 € | 9.850 € |

* FAD: Free Air Delivery at 10 bar

30HP
2950Lt/min



| | |
|----------------------------------|-------------------|
| ΚΩΔΙΚΟΣ | 602111 |
| ΙΠΠΟΔΥΝΑΜΗ ΚΙΝΗΤ. (HP/kW) | 30 / 22 |
| ΙΣΧΥΣ ΕΙΣΟΔΟΥ (kW) | 29 |
| Lt./min* | 2950 |
| bar/psi | 10 |
| VOLT | 400/3 |
| ΑΕΡΟΦΥΛΑΚΙΟ (Lt.) | - |
| ΞΗΡΑΝΤΗΣ | - |
| ΘΟΡΥΒΟΣ dB (A) | 72 |
| ΕΞΟΔΟΣ | 1-1/4" |
| ΔΙΑΣΤΑΣΕΙΣ ΣΥΣΚ. (mm) | 890 x 1100 x 1160 |
| ΜΙΚΤΟ ΒΑΡΟΣ (kg) | 430 |
| ΤΙΜΗ | 8.500 € |

* FAD: Free Air Delivery at 10 bar

✓ Υψηλά standards κατασκευής με ποιοτικά εξαρτήματα.

2 ΧΡΟΝΙΑ
ΕΓΓΥΗΣΗ
ΣΤΟΝ ΚΟΧΛΙΑ



✓ Ποιοτική κατασκευή με χαμηλό κόστος συντήρησης και επισκευής.



Βαρέως τύπου ηλεκτροκινητήρας υψηλής απόδοσης (High Efficiency).



Αντικραδασμική έδραση μοτέρ και κοχλία για απόσβεση κραδασμών.



Ηλεκτρονικός πίνακας ελέγχου και ρελέ εντολών υψηλών προδιαγραφών.

Όλα τα αεροφυλάκια TOROS πληρούν όλες τις προβλεπόμενες οδηγίες ασφαλείας και είναι πιστοποιημένα. Καλύπτονται με 5 χρόνια εγγύηση αντισκωριακής προστασίας. Η χρήση των αεροφυλακίων είναι αποκλειστικά για πεπιεσμένο αέρα. Η τήρηση των οδηγιών συντήρησης, επιμηκώνει τη διάρκεια ζωής των αεροφυλακίων και επιβάλλεται για την ασφάλειά σας. Σύμφωνα με τη νομοθεσία για τα δοχεία πίεσης, κάθε αεροφυλάκιο πρέπει να υποβάλλεται σε περιοδικό επανέλεγχο ανά πενταετία. Ο έλεγχος αφορά την καταλληλότητα του αεροφυλακίου και το βαθμό διάβρωσης των τοιχωμάτων του. Οι έλεγχοι αυτοί αναλαμβάνονται από πιστοποιημένους φορείς.

ΣΗΜΑΝΤΙΚΗ ΠΑΡΑΤΗΡΗΣΗ ΑΣΦΑΛΕΙΑΣ:

Κατά την εγκατάσταση ή την επιθεώρηση βεβαιωθείτε ότι τοποθετήθηκε η βαλβίδα ασφαλείας και το μανόμετρο ένδειξης πίεσης. Επίσης, βεβαιωθείτε για την ύπαρξη αυτόματου πιεσοστάτη στον συμπιεστή ή στο αεροφυλάκιο που σταματάει τη λειτουργία του συμπιεστή όταν επιτευχθεί η συνιστώμενη πίεση αέρα στο αεροφυλάκιο. Να αφαιρείτε τακτικά το νερό που συγκεντρώνεται μέσα στο αεροφυλάκιο από την έξοδο στο κάτω μέρος του αεροφυλακίου ή καλύτερα τοποθετείστε μια αυτόματη αφυδάτωση (βλ. σελ. 25).

ΑΕΡΟΦΥΛΑΚΙΑ ΚΑΘΕΤΑ ΒΑΜΜΕΝΑ ΧΩΡΙΣ ΕΞΑΡΤΗΜΑΤΑ

| ΚΩΔΙΚΟΣ | ΤΥΠΟΣ | max. ΠΙΕΣΗ | ΤΙΜΗ |
|---------|---------------------|------------|---------|
| 602099 | Αεροφυλάκιο 200Lt. | 11 bar | 670 € |
| 602098 | Αεροφυλάκιο 270Lt. | 11 bar | 720 € |
| 602097 | Αεροφυλάκιο 500Lt. | 11 bar | 970 € |
| 602096 | Αεροφυλάκιο 1000Lt. | 12 bar | 1.980 € |

ΣΗΜΕΙΩΣΗ: Για τη σύνδεση του αεροφυλακίου με τον αεροσυμπιεστή επιλέξτε από τους παρακάτω πίνακες το κατάλληλο κιτ εξαρτημάτων ανάλογα με το συνδυασμό που θέλετε. Τα εξαρτήματα δεν συμπεριλαμβάνονται στην τιμή.



ΚΙΤ ΕΞΑΡΤΗΜΑΤΩΝ ΓΙΑ ΣΥΝΔΕΣΗ ΜΕ ΗΧΟΜΟΝΩΜΕΝΟΥΣ & ΚΟΧΛΙΟΦΟΡΟΥΣ ΑΕΡΟΣΥΜΠΙΕΣΤΕΣ

| ΕΞΟΔΟΣ ΑΕΡΟΣΥΜΠΙΕΣΤΗ | ΑΕΡΟΦΥΛΑΚΙΟ 200Lt. | | 270Lt. | | 500Lt. | | 1000Lt. | |
|----------------------|--------------------|---------|--------|---------|--------|---------|---------|----------|
| | ΚΩΔ. | ΤΙΜΗ | ΚΩΔ. | ΤΙΜΗ | ΚΩΔ. | ΤΙΜΗ | ΚΩΔ. | ΤΙΜΗ |
| 1/2" | 41400 | 41,15 € | 41402 | 43,00 € | 41493 | 54,05 € | - | - |
| 3/4" | - | - | 41404 | 46,40 € | 41492 | 57,45 € | 41496 | 90,90 € |
| 1 1/4" | - | - | - | - | - | - | 41408 | 137,30 € |

ΚΙΤ ΕΞΑΡΤΗΜΑΤΩΝ ΑΕΡΟΦΥΛΑΚΙΩΝ ΓΙΑ ΣΥΝΔΕΣΗ ΜΕ ΑΕΡΟΣΥΜΠΙΕΣΤΕΣ ΣΕ ΒΑΣΗ

| ΑΕΡΟΦΥΛΑΚΙΟ | 500Lt. | | 1000Lt. | |
|-------------|-----------------|---------|-----------------|----------|
| ΣΥΣΤΗΜΑ | ΚΩΔ. | ΤΙΜΗ | ΚΩΔ. | ΤΙΜΗ |
| F/5,5 - 7,5 | 41494 | 70,15 € | Δεν προτείνεται | |
| F10 | 41495 | 76,00 € | 41497 | 111,38 € |
| C15 | Δεν προτείνεται | | 41498 | 115,08 € |

ΣΗΜΕΙΩΣΗ: Τα κιτ εξαρτημάτων αεροφυλακίων για σύνδεση με αεροσυμπιεστή περιλαμβάνουν: βαλβίδες ασφαλείας, μανόμετρα, σφαιρικούς κρουνοί και πιεσοστάτες (ανάλογα με τον αεροσυμπιεστή που θέλουμε να συνδέσουμε) εξαρτήματα απαραίτητα για τη σωστή και ασφαλή λειτουργία.

ΔΙΑΣΤΑΣΕΙΣ ΚΑΘΕΤΩΝ ΑΕΡΟΦΥΛΑΚΙΩΝ

| ΤΥΠΟΣ | H (cm) | M (cm) | A (Ø) | B (Ø) | Γ (Ø) | Δ/Ε (Ø) | Z (Ø) | ΒΑΡΟΣ (kg) |
|----------|--------|--------|--------|-------|-------|---------|--------|------------|
| 200 Lt. | 155 | 45 | 1" | 3/8" | 3/8" | 1/2" | - | 55 |
| 270 Lt. | 165 | 50 | 3/4" | 1/4" | 1/2" | 1/2" | 3/4" | 67 |
| 500 Lt. | 205 | 60 | 1" | 3/8" | 3/8" | 1/2" | 1" | 116 |
| 1000 Lt. | 235 | 80 | 1" 1/2 | 1/4" | 1/2" | 2" | 1" 1/2 | 210 |

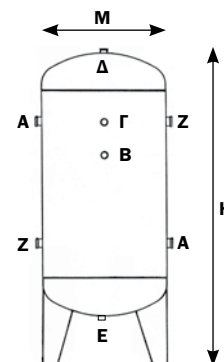

ΥΨΗΛΗΣ ΠΟΙΟΤΗΤΑΣ ΠΕΠΙΕΣΜΕΝΟΣ ΑΕΡΑΣ

Η εταιρία OMI είναι μια από τις μεγαλύτερες κατασκευάστριες εταιρίες συστημάτων βελτίωσης του πεπιεσμένου αέρα στην Ευρώπη με πολυετή εμπειρία στο χώρο. Τα μηχανήματα της ενότητας αυτής είναι απαραίτητα γιατί ο ατμοσφαιρικός αέρας που αναρροφάται από τους αεροσυμπιεστές περιέχει υδατμούς. Μετά τη συμπίεση το 75% των υδατμών υγροποιείται και αρχίζουν να σχηματίζονται σταγονίδια νερού τα οποία καταλήγουν στο δίκτυο εάν δεν απομακρυνθούν. Η υγρασία αυτή είναι η αιτία για: • Φθορές και διάβρωση των μηχανημάτων και εργαλείων που χρησιμοποιούν πεπιεσμένο αέρα • Υψηλότερο κόστος συντήρησης, περισσότερες βλάβες και χαμένες ώρες παραγωγής • Ελαττωματικά και χαμηλής ποιότητας προϊόντα (ιδιαίτερα στις βαφές στην επιπλοοία, φανοποιία κτλ.). Με τη χρήση διαχωριστών και φίλτρων είναι δυνατόν να μειώσουμε μερικώς την περιεκτικότητα του αέρα σε υγρασία αλλά μόνο με την προσθήκη ξηραντών, οι οποίοι κατεβάζουν την θερμοκρασία του πεπιεσμένου αέρα στους 3°C, είναι δυνατόν να περιορίσουμε στο ελάχιστο την υγρασία.

ΞΗΡΑΝΤΕΣ ΨΥΚΤΙΚΟΥ ΤΥΠΟΥ ΣΕΙΡΑ "ED"

Ξηραντές με υψηλή απόδοση και αξιοπιστία. Όλοι οι τύποι είναι εξοπλισμένοι με υψηλής απόδοσης εναλλάκτη θερμοτήτας από αλουμίνιο και έχουν τη δυνατότητα να ψύξουν τον πεπιεσμένο αέρα μέχρι του σημείου (3°C) που επιτυγχάνεται η πλήρης υγροποίηση των υδατμών που περιέχει. Η απομάκρυνση της υγρασίας γίνεται μέσω του ενσωματωμένου διαχωριστή συμπυκνωμάτων. Ο σχεδιασμός των εναλλακτών θερμοτήτας εξασφαλίζει την μέγιστη απόδοση με την ελάχιστη πτώση πίεσης. Μικροεπεξεργαστής ελέγχει την ταχύτητα περιστροφής του ανεμιστήρα ανάλογα με τις απαιτήσεις ψύξεως του αέρα. Έχουν μεγάλο εύρος ρύθμισης των παραμέτρων και προειδοποιητικά σήματα για υψηλή ή χαμηλή θερμοκρασία και βλάβη στον αισθητήρα θερμοκρασίας.

Σταθερές συνθήκες αναφοράς:

- **Θερμοκρασία αέρα εισόδου:** 35°C (55°C max.)
- **Θερμοκρασία περιβάλλοντος:** 25°C (45°C max.)
- **Πίεση λειτουργίας:** 7 bar (16 bar max.)
- **Σημείο δρόσου:** CLASS 4 / ISO 8573-1



| ΚΩΔΙΚΟΣ | 41561 | 41562 | 41563 | 41564 | 41565 | 41566 |
|-------------------|----------------|----------------|----------------|----------------|----------------|----------------|
| ΤΥΠΟΣ | ED 24 | ED 54 | ED 72 | ED 108 | ED 144 | ED 180 |
| Lt./min | 400 | 900 | 1200 | 1800 | 2400 | 3000 |
| kW | 0,12 | 0,14 | 0,17 | 0,41 | 0,41 | 0,50 |
| V / Hz | 230/50 | 230/50 | 230/50 | 230/50 | 230/50 | 230/50 |
| ΕΙΣΟΔΟΣ - ΕΞΟΔΟΣ | Ø 3/8" | Ø 1/2" | Ø 1/2" | Ø 3/4" | Ø 3/4" | Ø 3/4" |
| ΔΙΑΣΤ. ΣΥΣΚ. (mm) | 305x360x308 | 390x432x435 | 390x432x435 | 420x516x563 | 420x516x563 | 420x516x563 |
| ΒΑΡΟΣ (kg) | 19 | 26 | 28 | 36 | 42 | 44 |
| ΤΙΜΗ | 1.450 € | 1.650 € | 1.900 € | 2.110 € | 2.300 € | 2.830 € |



Φυγοκεντρικοί διαχωριστές SA με αυτόματη αφυδάτωση για την απομάκρυνση, σε πρώτο στάδιο, των συμπυκνωμάτων νερού που δημιουργούνται κατά τη διάρκεια της συμπίεσης. Τοποθετούνται εύκολα και δεν θα πρέπει να λείπουν από καμία εγκατάσταση πεπιεσμένου αέρα. Τοποθετήστε πάντα ένα φυγοκεντρικό διαχωριστή μετά από κάθε αεροσυμπιεστή ανεξάρτητα από την τοποθέτηση ή μη άλλων συσκευών βελτίωσης. Είναι επίσης απαραίτητοι για την προεργασία του πεπιεσμένου αέρα, πριν την είσοδό του σε ξηραντή και σε κεραμικά φίλτρα.

Σταθερές συνθήκες αναφοράς:

- Θερμοκρασία περιβάλλοντος: 25 °C
- Πίεση λειτουργίας: 7 bar (16 bar max.)
- Θερμοκρασία αέρα εισόδου: 20 °C (60 °C max.)

| ΚΩΔΙΚΟΣ | Lt./min | ΕΙΣΟΔΟΣ-ΕΞΟΔΟΣ | ΤΙΜΗ |
|---------|---------|----------------|-------|
| 41660 | 500 | Ø 3/8" | 210 € |
| 41661 | 1000 | Ø 1/2" | 220 € |
| 41662 | 3000 | Ø 3/4" | 230 € |

ΦΙΛΤΡΑ ΟΜΙ



Σταθερές συνθήκες αναφοράς:

- Θερμοκρασία περιβάλλοντος: 25 °C
- Πίεση λειτουργίας: 7 bar
- Θερμοκρασία αέρα εισόδου: 20 °C (80 °C max. + 60 °C στο φίλτρο CF)

ΠΡΟΦΙΛΤΡΑ QF

| ΚΩΔΙΚΟΣ | Lt./min | ΕΙΣ.-ΕΞΟΔ. | ΤΙΜΗ |
|---------|---------|------------|-------|
| 41701 | 560 | 3/8" | 150 € |
| 41702 | 1170 | 1/2" | 165 € |
| 41703 | 1800 | 3/4" | 195 € |
| 41704 | 3000 | 3/4" | 225 € |
| 41705 | 3400 | 1" | 245 € |
| 41706 | 5000 | 1" | 265 € |

Προστατευτικό φίλτρο για την παρακράτηση στερεών σωματιδίων και μίγματος νερού - λαδιού με διάμετρο έως 5 micron. Κατηγορία 3 ISO 8573-1

ΕΦΑΡΜΟΓΕΣ

- Προφίλτρο για την προστασία ξηραντών και αντλιών νερού
- Παρακράτηση σωματιδίων σκόνης
- Φίλτρο διαχωριστής συμπυκνωμάτων

ΔΙΑΧΩΡΙΣΤΕΣ ΛΑΔΙΟΥ PF

| ΚΩΔΙΚΟΣ | Lt./min | ΕΙΣ.-ΕΞΟΔ. | ΤΙΜΗ |
|---------|---------|------------|-------|
| 41711 | 560 | 3/8" | 150 € |
| 41712 | 1170 | 1/2" | 165 € |
| 41713 | 1800 | 3/4" | 195 € |
| 41714 | 3000 | 3/4" | 225 € |
| 41715 | 3400 | 1" | 245 € |
| 41716 | 5000 | 1" | 265 € |

Φίλτρο παρακράτησης στερεών σωματιδίων με διάμετρο έως 1 micron και σωματιδίων λαδιού έως 0,1 mg/m³. Κατηγορία 2 ISO 8573-1

ΕΦΑΡΜΟΓΕΣ

- Φίλτρο παρακράτησης σωματιδίων και ελαίου για τοποθέτηση στην έξοδο των ξηραντών
- Εργαλεία και συστήματα αέρος
- Ταχυδρομικά δίκτυα αέρος
- Κινητήρες αέρος

ΔΙΑΧΩΡΙΣΤΕΣ ΛΑΔΙΟΥ HF

| ΚΩΔΙΚΟΣ | Lt./min | ΕΙΣ.-ΕΞΟΔ. | ΤΙΜΗ |
|---------|---------|------------|-------|
| 41721 | 560 | 3/8" | 150 € |
| 41722 | 1170 | 1/2" | 165 € |
| 41723 | 1800 | 3/4" | 195 € |
| 41724 | 3000 | 3/4" | 225 € |
| 41725 | 3400 | 1" | 245 € |
| 41726 | 5000 | 1" | 265 € |

Φίλτρο παρακράτησης στερεών σωματιδίων με διάμετρο έως 0,1 micron και σωματιδίων λαδιού έως 0,01 mg/m³. Κατηγορία 1 ISO 8573-1. Ο αέρας που θα περάσει από ένα φίλτρο HF είναι κατά 99,99% απαλλαγμένος από λάδι. Μπορεί να τοποθετηθεί μετά από ένα φίλτρο PF.

ΕΦΑΡΜΟΓΕΣ

- Προφίλτρο για ξηραντές προσρόφησης
- Ειδικά συστήματα παραγωγής
- Συστήματα βαφής • Όργανα ακριβείας
- Συστήματα μεταφοράς αέρα
- Συστήματα επεξεργασίας & συσκευασίας τροφίμων

ΦΙΛΤΡΑ ΕΝΕΡΓΟΥ ΑΝΘΡΑΚΑ CF

| ΚΩΔΙΚΟΣ | Lt./min | ΕΙΣ.-ΕΞΟΔ. | ΤΙΜΗ |
|---------|---------|------------|-------|
| 41741 | 560 | 3/8" | 150 € |
| 41742 | 1170 | 1/2" | 165 € |
| 41743 | 1800 | 3/4" | 195 € |
| 41745 | 3000 | 3/4" | 225 € |
| 41746 | 3400 | 1" | 245 € |
| 41747 | 5000 | 1" | 265 € |

Το εσωτερικό στοιχείο του ενεργού άνθρακα που διαθέτουν τα φίλτρα CF (αφού το φίλτρο CF τοποθετηθεί μετά από ένα φίλτρο PF & HF) συγκρατεί στην επιφάνειά του όλες τις οσμές και ατμούς ελαίου του αέρα. Ικανότητα παρακράτησης σωματιδίων ελαίου έως 0,008 mg/m³. Κατηγορία 1 ISO 8573-1

ΕΦΑΡΜΟΓΕΣ

- Βιομηχανία τροφίμων
- Φαρμακευτικές - ιατρικές εφαρμογές
- Μηχανήματα και όργανα υψηλής τεχνολογίας

Τα εσωτερικά των φίλτρων έχουν συγκεκριμένη διάρκεια ζωής. Τα διαφορεικά μανόμετρα (βλέπε παρακάτω) μας ενημερώνουν για το πότε ένα εσωτερικό φίλτρο χρειάζεται αλλαγή.



ΕΣΩΤΕΡΙΚΑ QF

| ΚΩΔΙΚΟΣ | ΤΥΠΟΣ | ΤΙΜΗ |
|---------|---------|------|
| 43601 | 560 Lt | 41 € |
| 43602 | 1170 Lt | 45 € |
| 43603 | 1800 Lt | 64 € |
| 43604 | 3000 Lt | 67 € |
| 43605 | 3400 Lt | 73 € |
| 43606 | 5000 Lt | 85 € |

ΕΣΩΤΕΡΙΚΑ PF

| ΚΩΔΙΚΟΣ | ΤΥΠΟΣ | ΤΙΜΗ |
|---------|---------|------|
| 43612 | 560 Lt | 41 € |
| 43613 | 1170 Lt | 45 € |
| 43614 | 1800 Lt | 64 € |
| 43615 | 3000 Lt | 67 € |
| 43616 | 3400 Lt | 73 € |
| 43617 | 5000 Lt | 85 € |

ΕΣΩΤΕΡΙΚΑ HF

| ΚΩΔΙΚΟΣ | ΤΥΠΟΣ | ΤΙΜΗ |
|---------|---------|------|
| 43623 | 560 Lt | 41 € |
| 43624 | 1170 Lt | 45 € |
| 43625 | 1800 Lt | 64 € |
| 43626 | 3000 Lt | 67 € |
| 43627 | 3400 Lt | 73 € |
| 43628 | 5000 Lt | 85 € |

ΕΣΩΤΕΡΙΚΑ CF

| ΚΩΔΙΚΟΣ | ΤΥΠΟΣ | ΤΙΜΗ |
|---------|---------|------|
| 43634 | 560 Lt | 41 € |
| 43635 | 1170 Lt | 45 € |
| 43636 | 1800 Lt | 64 € |
| 43637 | 3000 Lt | 67 € |
| 43638 | 3400 Lt | 73 € |
| 43639 | 5000 Lt | 85 € |

ΑΥΤΟΜΑΤΗ ΑΦΥΔΑΤΩΣΗ 1/2" ΜΕ ΦΛΟΤΕΡ

Κατάλληλη για δίκτυα πεπιεσμένου αέρα. Χρησιμοποιείται για την απομάκρυνση συμπυκνωμάτων από αεροφυλάκια, φίλτρα, ξηραντές, αεροσυμπιεστές. Διαθέτει βαλβίδα ελέγχου χειρός.



ΚΩΔΙΚΟΣ 41645
ΤΙΜΗ 125 €

- Μέγιστη πίεση 16 bar

ΗΛΕΚΤΡΟΝΙΚΗ ΑΥΤΟΜΑΤΗ ΑΦΥΔΑΤΩΣΗ 1/2"

Κατάλληλη για όλα τα συστήματα πεπιεσμένου αέρα παραγωγής έως 400m³/h. Η πλήρης απομάκρυνση των συμπυκνωμάτων επιτυγχάνεται μέσω μιας ηλεκτροβαλβίδας, αυτόματα και αθόρυβα, χωρίς απώλειες πεπιεσμένου αέρα.



ΚΩΔΙΚΟΣ 41647
ΤΙΜΗ 235 €

- Μέγιστη πίεση 16 bar
- Τροφοδοσία 230V/50Hz

ΔΙΑΦΟΡΙΚΟ ΜΑΝΟΜΕΤΡΟ

Τα διαφορικά μανόμετρα δείχνουν τη διαφορά πίεσης μεταξύ εισόδου και εξόδου των φίλτρων. Έτσι γνωρίζουμε την κατάσταση των εσωτερικών στοιχείων τους, υποδεικνύοντας το πότε πρέπει να αντικατασταθούν.

Κατάλληλο για τα φίλτρα QF-PF-HF-CF.



ΚΩΔΙΚΟΣ 41793
ΤΙΜΗ 110 €

ΔΕΙΚΤΗΣ ΔΙΑΦΟΡΙΚΗΣ ΠΙΕΣΗΣ

Οπτικός δείκτης της πτώσης πίεσης ενός φίλτρου. Είναι ένας πιο οικονομικός τρόπος να γνωρίζουμε την κατάσταση του εσωτερικού στοιχείου των φίλτρων.

Κατάλληλο για τα φίλτρα QF-PF-HF-CF.



ΚΩΔΙΚΟΣ 41794
ΤΙΜΗ 36 €

ΑΥΤΟΜΑΤΗ ΒΑΛΒΙΔΑ ΑΠΟΣΤΡΑΓΓΙΣΗΣ 1/8"

Αυτόματη βαλβίδα αποστράγγισης κατάλληλη για όλα τα φίλτρα QF-PF-HF-CF και διαχωριστές συμπυκνωμάτων. Διαθέτει βαλβίδα ελέγχου χειρός.



ΚΩΔΙΚΟΣ 41649
ΤΙΜΗ 75 €

ΠΛΗΡΕΣ ΔΙΚΤΥΟ ΓΙΑ ΑΕΡΑ ΥΨΗΛΗΣ ΚΑΘΑΡΟΤΗΤΑΣ



1. Αεροσυμπιεστής 2. Φυγοκεντρικός διαχωριστής 3. Αεροφυλάκιο 4. Αυτόματη αφυδάτωση 5. Φίλτρο QF 6. Ξηραντής 7. Φίλτρο PF 8. Φίλτρο HF 9. Φίλτρο CF

ΑΕΡΟΚΛΕΙΔΑ 1/2" «ΜΙΚΡΟΥ ΜΗΚΟΥΣ»

1/2"
53kgm

"Μικρού Μήκους"
Διπλό Σφυρί

Κωδ.: 47883



1/2"
130kgm

"Μικρού Μήκους"
Professional
Διπλό Σφυρί
Composite

Κωδ.: 47848



1/2"
140kgm

"Μικρού Μήκους"
Professional HD
Διπλό Σφυρί
Composite

Κωδ.: 47845



1/2"
39kgm

"Μικρού Μήκους"
Professional
Διπλό Σφυρί
Composite

Κωδ.: 47847



ΑΕΡΟΚΛΕΙΔΑ 1/2"

1/2"
40kgm

Κωδ.: 42741



1/2"
40kgm

Κασετίνα

ΚΩΔΙΚΟΣ 42742
ΤΙΜΗ 120 €

ΠΕΡΙΕΧΕΙ: 1
αερόκλειδο
(Κωδ.: 42741)
10 καρυδάκια,
1 προέκταση,
1 φορητό
ελαιωτήρα



1/2"
76kgm

Κωδ.: 47881

Professional HD
Διπλό Σφυρί



1/2"
80kgm

Κωδ.: 47879

Professional HD
Διπλό Σφυρί
Composite



1/2"
183kgm

Κωδ.: 47843

Professional HD
Διπλό Σφυρί
Composite



| ΚΩΔΙΚΟΣ | 47883 | 47848 | 47845 | 47847 | 42741 | 47881 | 47879 | 47843 |
|--------------------------|------------|------------|------------|------------|------------|------------|------------|------------|
| ΡΟΠΗ βιδ./ξεβιδ. (kgm) | 46 / 53 | 69 / 130 | 97 / 140 | 33 / 39 | 35 / 40 | 69 / 76 | 70 / 80 | 113 / 183 |
| ΣΤΡΟΦΕΣ (R.P.M.) | 8500 | 8000 | 11000 | 8500 | 7000 | 7500 | 8000 | 8000 |
| ΜΗΚΟΣ σώμα/ολικό (mm) | 95/115 | 82/95 | 110/130 | 67/85 | 155/180 | 160/185 | 170/195 | 160/185 |
| ΜΕΣΗ ΚΑΤΑΝΑΛΩΣΗ (Lt/min) | 125 | 164 | 139 | 113 | 150 | 152 | 165 | 113 |
| ΠΙΕΣΗ ΛΕΙΤΟΥΡΓΙΑΣ (bar) | 6 | 6 | 6 | 6 | 6 | 6 | 6 | 6 |
| ΡΑΚΟΡ ΕΙΣΟΔΟΥ | 1/4" | 1/4" | 1/4" | 1/4" | 1/4" | 1/4" | 1/4" | 1/4" |
| ΔΙΑΣΤ. ΣΥΣΚ. (mm) | 195x200x70 | 230x140x70 | 250x165x80 | 260x100x65 | 200x200x70 | 240x230x75 | 235x225x75 | 220x205x75 |
| ΒΑΡΟΣ Κ/Μ (kg) | 1,0/1,8 | 1,1/1,3 | 1,2/1,4 | 1,1/1,2 | 2,4/2,5 | 2,7/2,9 | 2,1/2,5 | 1,9/2,2 |
| ΤΙΜΗ | 120 € | 180 € | 195 € | 210 € | 85 € | 125 € | 145 € | 220 € |

ΣΗΜΕΙΩΣΗ: Για εξαρτήματα εργαλείων βλέπε σελ. 56-58

ΑΕΡΟΚΛΕΙΔΑ 3/4"

3/4"
122kgm

Professional HD
Διπλό Σφυρί



3/4"
160kgm

Professional HD
Διπλό Σφυρί
Composite



3/4"
207kgm

Professional HD
Διπλό Σφυρί
Composite



| ΚΩΔΙΚΟΣ | 47882 | 47880 | 47844 |
|--------------------------|-----------------|-----------------|----------------|
| ΡΟΠΗ (kgm) | 122 | 160 | 207 |
| ΣΤΡΟΦΕΣ (R.P.M.) | 4600 | 4200 | 5500 |
| ΜΗΚΟΣ σώμα/ολικό (mm) | 200/230 | 220/255 | 193/220 |
| ΜΕΣΗ ΚΑΤΑΝΑΛΩΣΗ (Lt/min) | 220 | 238 | 198 |
| ΠΙΕΣΗ ΛΕΙΤΟΥΡΓΙΑΣ (bar) | 6,8 | 6,8 | 6,2 |
| ΡΑΚΟΡ ΕΙΣΟΔΟΥ | 3/8" | 3/8" | 3/8" |
| ΔΙΑΣΤ. ΣΥΣΚ. (mm) | 105 x 280 x 275 | 110 x 285 x 275 | 90 x 240 x 250 |
| ΒΑΡΟΣ Κ/Μ (kg) | 5,0/5,5 | 4,3/4,8 | 3,4/3,7 |
| ΤΙΜΗ | 250 € | 320 € | 470 € |

ΑΕΡΟΚΛΕΙΔΟ 1"

1"
320kgm

Μακρύς άξονας (228 mm)



| ΚΩΔΙΚΟΣ | 47878 |
|--------------------------|-----------------|
| ΡΟΠΗ βιδ./ξεβιδ. (kgm) | 290/320 |
| ΣΤΡΟΦΕΣ (R.P.M.) | 3200 |
| ΜΗΚΟΣ σώμα/ολικό (mm) | 360/600 |
| ΜΕΣΗ ΚΑΤΑΝΑΛΩΣΗ (Lt/min) | 295 |
| ΠΙΕΣΗ ΛΕΙΤΟΥΡΓΙΑΣ (bar) | 6 |
| ΡΑΚΟΡ ΕΙΣΟΔΟΥ | 1/2" |
| ΔΙΑΣΤ. ΣΥΣΚ. (mm) | 180 x 265 x 740 |
| ΒΑΡΟΣ Κ/Μ (kg) | 16,6/18,9 |
| ΤΙΜΗ | 550 € |

ΑΕΡΟΚΑΣΤΑΝΙΑ 1/4"



| ΚΩΔΙΚΟΣ | 42773 |
|------------------------|---------------|
| ΡΟΠΗ (kgm) | 2,5 |
| ΣΤΡΟΦΕΣ (R.P.M.) | 240 |
| ΜΗΚΟΣ (mm) | 160 |
| ΜΕΣΗ ΚΑΤΑΝΑΛ. (Lt/min) | 100 |
| ΠΙΕΣΗ (bar) | 6 |
| ΡΑΚΟΡ ΕΙΣΟΔΟΥ | 1/4" |
| ΔΙΑΣΤ. ΣΥΣΚ. (mm) | 45 x 55 x 200 |
| ΒΑΡΟΣ Κ/Μ (kg) | 0,5/0,53 |
| ΤΙΜΗ | 82 € |

ΑΕΡΟΚΑΣΤΑΝΙΑ 1/2"



| ΚΩΔΙΚΟΣ | 42720 |
|------------------------|---------------|
| ΡΟΠΗ (kgm) | 6 |
| ΣΤΡΟΦΕΣ (R.P.M.) | 160 |
| ΜΗΚΟΣ (mm) | 255 |
| ΜΕΣΗ ΚΑΤΑΝΑΛ. (Lt/min) | 130 |
| ΠΙΕΣΗ (bar) | 6 |
| ΡΑΚΟΡ ΕΙΣΟΔΟΥ | 1/4" |
| ΔΙΑΣΤ. ΣΥΣΚ. (mm) | 50 x 60 x 290 |
| ΒΑΡΟΣ Κ/Μ (kg) | 1,2/1,26 |
| ΤΙΜΗ | 66 € |

Κασετίνα



ΠΕΡΙΧΕΙ: 1 αεροκαστάνια (42720)
7 καρυδάκια, 1 προέκταση, 1 αντάπτορα
σφαιρικό, 1 αντάπτορα κατσαβίδι,
3 μύτες κατσαβιδιού

| ΚΩΔΙΚΟΣ | 42721 |
|-------------------|----------------|
| ΔΙΑΣΤ. ΣΥΣΚ. (mm) | 50 x 220 x 355 |
| ΒΑΡΟΣ Κ/Μ (kg) | 1,29/2,79 |
| ΤΙΜΗ | 89 € |

ΣΗΜΕΙΩΣΗ: Για εξαρτήματα εργαλείων βλέπε σελ. 56-58

Στις αναγραφόμενες προτεινόμενες τιμές λιανικής δεν συμπεριλαμβάνεται Φ.Π.Α. και έξοδα μεταφοράς, συναρμολόγησης ή εγκατάστασης. Για τυχόν ισχύουσες εκπτώσεις και την τελική διαμόρφωση των τιμών επικοινωνείτε με το κατάστημα πώλησης.

ΑΕΡΟΤΡΟΧΟΣ ΓΩΝΙΑΚΟΣ 5"

125 mm



| | |
|-------------------------------|-----------------|
| ΚΩΔΙΚΟΣ | 42740 |
| ΣΤΡΟΦΕΣ (R.P.M.) | 11000 |
| ΜΗΚΟΣ (mm) | 235 |
| ΜΕΣΗ ΚΑΤΑΝΑΛ. (Lt/min) | 230 |
| ΠΙΕΣΗ (bar) | 6 |
| ΡΑΚΟΡ ΕΙΣΟΔΟΥ | 1/4" |
| ΔΙΑΣΤ. ΣΥΣΚ. (mm) | 105 x 140 x 240 |
| ΒΑΡΟΣ Κ/Μ (kg) | 1,8/2,12 |
| ΤΙΜΗ | 175 € |

ΣΕΓΑ ΑΕΡΟΣ



| | |
|-------------------------------|---------------|
| ΚΩΔΙΚΟΣ | 42761 |
| ΚΟΠΗ (mm) | 1,5 |
| ΣΤΡΟΦΕΣ (R.P.M.) | 10000 |
| ΜΗΚΟΣ (mm) | 235 |
| ΜΕΣΗ ΚΑΤΑΝΑΛ. (Lt/min) | 160 |
| ΠΙΕΣΗ (bar) | 6 |
| ΡΑΚΟΡ ΕΙΣΟΔΟΥ | 1/4" |
| ΔΙΑΣΤ. ΣΥΣΚ. (mm) | 50 x 85 x 290 |
| ΒΑΡΟΣ Κ/Μ (kg) | 0,6/0,76 |
| ΤΙΜΗ | 125 € |

ΑΕΡΟΤΡΟΧΟΙ ΦΛΕΞΙΜΠΛ (Ενισχυμένος Τύπος)

Συνοδεύεται με τσοκ 3mm & 6mm



| | |
|-------------------------------|----------------|
| ΚΩΔΙΚΟΣ | 42751 |
| ΣΤΡΟΦΕΣ (R.P.M.) | 22000 |
| ΜΗΚΟΣ (mm) | 172 |
| ΜΕΣΗ ΚΑΤΑΝΑΛ. (Lt/min) | 150 |
| ΠΙΕΣΗ (bar) | 6 |
| ΡΑΚΟΡ ΕΙΣΟΔΟΥ | 1/4" |
| ΔΙΑΣΤ. ΣΥΣΚ. (mm) | 50 x 100 x 185 |
| ΒΑΡΟΣ Κ/Μ (kg) | 0,75/0,85 |
| ΤΙΜΗ | 53 € |

ΠΕΡΙΕΧΕΙ: 1 αεροτροχό (Κωδ.: 42751)
10 τροχούς διάφορους,
τσοκ: 3mm & 6mm



| | |
|--------------------------|----------------|
| ΚΩΔΙΚΟΣ | 42755 |
| ΔΙΑΣΤ. ΣΥΣΚ. (mm) | 55 x 210 x 240 |
| ΒΑΡΟΣ Κ/Μ (kg) | 0,75/1,30 |
| ΤΙΜΗ | 72 € |

Μακρύς



| | |
|-------------------------------|---------------|
| ΚΩΔΙΚΟΣ | 42753 |
| ΣΤΡΟΦΕΣ (R.P.M.) | 22000 |
| ΜΗΚΟΣ (mm) | 335 |
| ΜΕΣΗ ΚΑΤΑΝΑΛ. (Lt/min) | 115 |
| ΠΙΕΣΗ (bar) | 6 |
| ΡΑΚΟΡ ΕΙΣΟΔΟΥ | 1/4" |
| ΔΙΑΣΤ. ΣΥΣΚ. (mm) | 45 x 65 x 350 |
| ΒΑΡΟΣ Κ/Μ (kg) | 1,38/1,48 |
| ΤΙΜΗ | 105 € |

Γωνιακός



| | |
|-------------------------------|----------------|
| ΚΩΔΙΚΟΣ | 42756 |
| ΣΤΡΟΦΕΣ (R.P.M.) | 22000 |
| ΜΗΚΟΣ (mm) | 160 |
| ΜΕΣΗ ΚΑΤΑΝΑΛ. (Lt/min) | 150 |
| ΠΙΕΣΗ (bar) | 6 |
| ΡΑΚΟΡ ΕΙΣΟΔΟΥ | 1/4" |
| ΔΙΑΣΤ. ΣΥΣΚ. (mm) | 55 x 100 x 185 |
| ΒΑΡΟΣ Κ/Μ (kg) | 0,45/0,66 |
| ΤΙΜΗ | 95 € |

ΣΗΜΕΙΩΣΗ: Για εξαρτήματα εργαλείων βλέπε σελ. 56-58

ΑΕΡΟΤΡΙΒΕΙΟ 6"

150 mm Professional

Έκκεντρο - Περιτοφικό - Απορροφητικό
Composite
Δίσκος τύπου Velcro



| | |
|-------------------------------|-----------------|
| ΚΩΔΙΚΟΣ | 47841 |
| ΣΤΡΟΦΕΣ (R.P.M.) | 12000 |
| ΜΗΚΟΣ (mm) | 187 |
| ΜΕΣΗ ΚΑΤΑΝΑΛ. (Lt/min) | 57 |
| ΠΙΕΣΗ (bar) | 6,2 |
| ΡΑΚΟΡ ΕΙΣΟΔΟΥ | 1/4" |
| ΔΙΑΣΤ. ΣΥΣΚ. (mm) | 110 x 240 x 165 |
| ΒΑΡΟΣ Κ/Μ (kg) | 0,85/1,18 |
| ΤΙΜΗ | 195 € |

ΑΕΡΟΤΡΙΒΕΙΟ ΡΑΣΠΑ

70x445 mm

Πέλμα με άγκιστρα



| | |
|-------------------------------|----------------|
| ΚΩΔΙΚΟΣ | 42768 |
| ΣΤΡΟΦΕΣ (R.P.M.) | 2100 |
| ΜΗΚΟΣ (mm) | 400 |
| ΜΕΣΗ ΚΑΤΑΝΑΛ. (Lt/min) | 230 |
| ΠΙΕΣΗ (bar) | 6 |
| ΡΑΚΟΡ ΕΙΣΟΔΟΥ | 1/4" |
| ΔΙΑΣΤ. ΣΥΣΚ. (mm) | 75 x 165 x 425 |
| ΒΑΡΟΣ Κ/Μ (kg) | 2,78/3,01 |
| ΤΙΜΗ | 185 € |

ΠΡΙΤΣΙΝΑΔΟΡΟΙ ΑΕΡΟΣ

| | |
|-------------------------------|---------------------|
| ΚΩΔΙΚΟΣ | 42763 |
| ΥΨΟΣ (mm) | 280 |
| ΜΕΣΗ ΚΑΤΑΝΑΛ. (Lt/min) | 120 |
| ΠΙΕΣΗ (bar) | 1-7 |
| ΕΙΣΟΔΟΣ | 1/4" |
| ΜΠΕΚ | 2,4 - 3,2 - 4 - 4,8 |
| ΔΥΝΑΜΗ ΕΛΞΗΣ (kg) | 880 |
| ΔΙΑΔΡΟΜΗ (stroke) (mm) | 9,5 |
| ΔΙΑΣΤ. ΣΥΣΚ. (mm) | 85 x 285 x 170 |
| ΒΑΡΟΣ Κ/Μ (kg) | 1,75/1,87 |
| ΤΙΜΗ | 140 € |



| | |
|-------------------------------|---------------------|
| ΚΩΔΙΚΟΣ | 42765 |
| ΥΨΟΣ (mm) | 330 |
| ΜΕΣΗ ΚΑΤΑΝΑΛ. (Lt/min) | 120 |
| ΠΙΕΣΗ (bar) | 6 |
| ΕΙΣΟΔΟΣ | 1/4" |
| ΜΠΕΚ | 2,4 - 3,2 - 4 - 4,8 |
| ΔΥΝΑΜΗ ΕΛΞΗΣ (kg) | 1385 |
| ΔΙΑΔΡΟΜΗ (stroke) (mm) | 15,8 |
| ΔΙΑΣΤ. ΣΥΣΚ. (mm) | 95 x 220 x 370 |
| ΒΑΡΟΣ Κ/Μ (kg) | 2,07/2,62 |
| ΤΙΜΗ | 280 € |



Heavy Duty
(Ενισχυμένος τύπος)

ΑΕΡΟΚΑΤΣΑΒΙΔΑ 1/4"

Composite

| | |
|--------------------------------|----------------|
| ΚΩΔΙΚΟΣ | 47838 |
| ΕΥΡΟΣ ΛΕΙΤΟΥΡΓΙΑΣ (kgm) | 0,3-0,8 |
| ΣΤΡΟΦΕΣ (R.P.M.) | 1800 |
| ΜΗΚΟΣ (mm) | 210 |
| ΜΕΣΗ ΚΑΤΑΝΑΛ. (Lt/min) | 113 |
| ΠΙΕΣΗ (bar) | 6,2 |
| ΡΑΚΟΡ ΕΙΣΟΔΟΥ | 1/4" |
| ΔΙΑΣΤ. ΣΥΣΚ. (mm) | 45 x 175 x 250 |
| ΒΑΡΟΣ Κ/Μ (kg) | 1,1/1,3 |
| ΤΙΜΗ | 140 € |



Composite

| | |
|--------------------------------|----------------|
| ΚΩΔΙΚΟΣ | 47846 |
| ΕΥΡΟΣ ΛΕΙΤΟΥΡΓΙΑΣ (kgm) | 0,3-1,1 |
| ΣΤΡΟΦΕΣ (R.P.M.) | 800 |
| ΜΗΚΟΣ (mm) | 229 |
| ΜΕΣΗ ΚΑΤΑΝΑΛ. (Lt/min) | 113 |
| ΠΙΕΣΗ (bar) | 6,2 |
| ΡΑΚΟΡ ΕΙΣΟΔΟΥ | 1/4" |
| ΔΙΑΣΤ. ΣΥΣΚ. (mm) | 50 x 175 x 250 |
| ΒΑΡΟΣ Κ/Μ (kg) | 1,2/1,4 |
| ΤΙΜΗ | 155 € |



ΔΡΑΠΑΝΟΚΑΤΣΑΒΙΔΟ 3/8"

Composite

| | |
|-------------------------------|----------------|
| ΚΩΔΙΚΟΣ | 47830 |
| ΣΤΡΟΦΕΣ (R.P.M.) | 2000 |
| ΜΗΚΟΣ (mm) | 188 |
| ΜΕΣΗ ΚΑΤΑΝΑΛ. (Lt/min) | 113 |
| ΠΙΕΣΗ (bar) | 6,2 |
| ΤΣΟΚ | 3/8" |
| ΔΙΑΣΤ. ΣΥΣΚ. (mm) | 50 x 175 x 245 |
| ΒΑΡΟΣ Κ/Μ (kg) | 1/1,2 |
| ΤΙΜΗ | 105 € |



ΔΡΑΠΑΝΟΚΑΤΣΑΒΙΔΟ 1/2"

Composite

| | |
|-------------------------------|----------------|
| ΚΩΔΙΚΟΣ | 47832 |
| ΣΤΡΟΦΕΣ (R.P.M.) | 800 |
| ΜΗΚΟΣ (mm) | 213 |
| ΜΕΣΗ ΚΑΤΑΝΑΛ. (Lt/min) | 113 |
| ΠΙΕΣΗ (bar) | 6,2 |
| ΤΣΟΚ | 1/2" |
| ΔΙΑΣΤ. ΣΥΣΚ. (mm) | 50 x 175 x 250 |
| ΒΑΡΟΣ Κ/Μ (kg) | 1,5/1,6 |
| ΤΙΜΗ | 135 € |



ΣΗΜΕΙΩΣΗ: Για εξαρτήματα εργαλείων βλέπε σελ. 56-58

ΑΕΡΟΚΟΠΙΔΑ ΕΞΑΓΩΝΑ



Heavy Duty
(Ενισχυμένος τύπος)



Μακρύ

Heavy Duty
(Ενισχυμένος τύπος)



| | |
|-------------------------------|----------------|
| ΚΩΔΙΚΟΣ | 42791 |
| ΚΡΟΥΣΕΙΣ (Β.Ρ.Μ.) | 3200 |
| ΜΗΚΟΣ (mm) | 172 |
| ΜΕΣΗ ΚΑΤΑΝΑΛ. (Lt/min) | 150 |
| ΠΙΕΣΗ (bar) | 6 |
| ΡΑΚΟΡ ΕΙΣΟΔΟΥ | 1/4" |
| ΔΙΑΣΤ. ΣΥΣΚ. (mm) | 60 x 175 x 210 |
| ΒΑΡΟΣ Κ/Μ (kg) | 1,5/1,64 |
| ΤΙΜΗ | 47 € |

| | |
|-------------------------------|----------------|
| ΚΩΔΙΚΟΣ | 47836 |
| ΚΡΟΥΣΕΙΣ (Β.Ρ.Μ.) | 3200 |
| ΜΗΚΟΣ (mm) | 172 |
| ΜΕΣΗ ΚΑΤΑΝΑΛ. (Lt/min) | 150 |
| ΠΙΕΣΗ (bar) | 6 |
| ΡΑΚΟΡ ΕΙΣΟΔΟΥ | 1/4" |
| ΔΙΑΣΤ. ΣΥΣΚ. (mm) | 55 x 175 x 220 |
| ΒΑΡΟΣ Κ/Μ (kg) | 1,7/1,85 |
| ΤΙΜΗ | 95 € |

| | |
|-------------------------------|---------------|
| ΚΩΔΙΚΟΣ | 47837 |
| ΚΡΟΥΣΕΙΣ (Β.Ρ.Μ.) | 2100 |
| ΜΗΚΟΣ (mm) | 225 |
| ΜΕΣΗ ΚΑΤΑΝΑΛ. (Lt/min) | 150 |
| ΠΙΕΣΗ (bar) | 6 |
| ΡΑΚΟΡ ΕΙΣΟΔΟΥ | 1/4" |
| ΔΙΑΣΤ. ΣΥΣΚ. (mm) | 55x 170 x 240 |
| ΒΑΡΟΣ Κ/Μ (kg) | 1,9/2,18 |
| ΤΙΜΗ | 99 € |

Αεροκόπιδο Κασετίνα



| | |
|--------------------------|----------------|
| ΚΩΔΙΚΟΣ | 42718 |
| ΔΙΑΣΤ. ΣΥΣΚ. (mm) | 65 x 200 x 340 |
| ΒΑΡΟΣ Κ/Μ (kg) | 1,68/2,98 |
| ΤΙΜΗ | 92 € |

ΠΕΡΙΕΧΕΙ: 1 αεροκόπιδο (42791), 5 κοπίδια διαφόρων τύπων 180mm

Αεροκόπιδο Κασετίνα



| | |
|--------------------------|-----------------|
| ΚΩΔΙΚΟΣ | 42793 |
| ΔΙΑΣΤ. ΣΥΣΚ. (mm) | 100 x 330 x 240 |
| ΒΑΡΟΣ Κ/Μ (kg) | 1,92/3,39 |
| ΤΙΜΗ | 125 € |

ΠΕΡΙΕΧΕΙ: 1 αεροκόπιδο (47836), 5 κοπίδια διαφόρων τύπων 180mm

ΜΑΤΣΑΚΟΝΙ ΑΕΡΟΣ



| | |
|-------------------------------|----------------|
| ΚΩΔΙΚΟΣ | 42772 |
| ΚΡΟΥΣΕΙΣ (Β.Ρ.Μ.) | 4000 |
| ΜΗΚΟΣ (mm) | 416 |
| ΜΕΣΗ ΚΑΤΑΝΑΛ. (Lt/min) | 150 |
| ΠΙΕΣΗ (bar) | 6 |
| ΡΑΚΟΡ ΕΙΣΟΔΟΥ | 1/4" |
| ΔΙΑΣΤ. ΣΥΣΚ. (mm) | 60 x 140 x 310 |
| ΒΑΡΟΣ Κ/Μ (kg) | 2,6/2,85 |
| ΤΙΜΗ | 265 € |

Με 19 βελόνες 3mm

ΣΚΑΠΤΙΚΑ ΑΕΡΟΣ



| | |
|-------------------------------|----------------|
| ΚΩΔΙΚΟΣ | 42770 |
| ΚΡΟΥΣΕΙΣ (Β.Ρ.Μ.) | 3000 |
| ΜΗΚΟΣ (mm) | 275 |
| ΜΕΣΗ ΚΑΤΑΝΑΛ. (Lt/min) | 300 |
| ΠΙΕΣΗ (bar) | 6 |
| ΡΑΚΟΡ ΕΙΣΟΔΟΥ | 1/4" |
| ΔΙΑΣΤ. ΣΥΣΚ. (mm) | 70 x 190 x 305 |
| ΒΑΡΟΣ Κ/Μ (kg) | 1,7/2,85 |
| ΤΙΜΗ | 295 € |



Με 2 ελατήρια & 2 καλέμια

ΣΗΜΕΙΩΣΗ: Για εξαρτήματα εργαλείων βλέπε σελ. 56-58

ΑΕΡΟΚΛΕΙΔΟ 1/2"



| | |
|-------------------------------|----------------|
| ΚΩΔΙΚΟΣ | 47873 |
| ΡΟΠΗ βιδ. (kgm) | 31,8 |
| ΣΤΡΟΦΕΣ (R.P.M.) | 7000 |
| ΜΗΚΟΣ (mm) | 180 |
| ΜΕΣΗ ΚΑΤΑΝΑΛ. (Lt/min) | 190 |
| ΠΙΕΣΗ (bar) | 6,3 |
| ΡΑΚΟΡ ΕΙΣΟΔΟΥ | 1/4" |
| ΔΙΑΣΤ. ΣΥΣΚ. (mm) | 75 x 210 x 210 |
| ΒΑΡΟΣ Κ/Μ (kg) | 2,02/2,25 |
| ΤΙΜΗ | 65 € |

ΑΕΡΟΤΡΟΧΟΣ ΤΥΠΟΥ ΦΛΕΞΙΜΠΑ



| | |
|-------------------------------|----------------|
| ΚΩΔΙΚΟΣ | 47876 |
| ΣΤΡΟΦΕΣ (R.P.M.) | 10000 |
| ΜΗΚΟΣ (mm) | 120 |
| ΜΕΣΗ ΚΑΤΑΝΑΛ. (Lt/min) | 170 |
| ΠΙΕΣΗ (bar) | 6,3 |
| ΡΑΚΟΡ ΕΙΣΟΔΟΥ | 1/4" |
| ΔΙΑΣΤ. ΣΥΣΚ. (mm) | 80 x 180 x 250 |
| ΒΑΡΟΣ Κ/Μ (kg) | 1,87/2,03 |
| ΤΙΜΗ | 78 € |

ΑΕΡΟΤΡΙΒΕΙΟ ΕΚΚΕΝΤΡΟ 6"

Mίμι



| | |
|-------------------------------|---------------|
| ΚΩΔΙΚΟΣ | 47877 |
| ΣΤΡΟΦΕΣ (R.P.M.) | 25000 |
| ΜΗΚΟΣ (mm) | 157 |
| ΜΕΣΗ ΚΑΤΑΝΑΛ. (Lt/min) | 149 |
| ΠΙΕΣΗ (bar) | 6,3 |
| ΡΑΚΟΡ ΕΙΣΟΔΟΥ | 1/4" |
| ΔΙΑΣΤ. ΣΥΣΚ. (mm) | 50 x 80 x 185 |
| ΒΑΡΟΣ Κ/Μ (kg) | 0,36/0,50 |
| ΤΙΜΗ | 32 € |

ΔΡΑΠΑΝΟΚΑΤΣΑΒΙΔΟ 3/8"



| | |
|-------------------------------|----------------|
| ΚΩΔΙΚΟΣ | 47875 |
| ΣΤΡΟΦΕΣ (R.P.M.) | 1800 |
| ΜΗΚΟΣ (mm) | 195 |
| ΜΕΣΗ ΚΑΤΑΝΑΛ. (Lt/min) | 127 |
| ΠΙΕΣΗ (bar) | 6,2 |
| ΤΣΟΚ | 3/8" |
| ΔΙΑΣΤ. ΣΥΣΚ. (mm) | 50 x 215 x 160 |
| ΒΑΡΟΣ Κ/Μ (kg) | 1,10/1,27 |
| ΤΙΜΗ | 63 € |

ΑΝΑΡΤΗΡΕΣ ΕΡΓΑΛΕΙΩΝ



TECNA
MADE IN ITALY

| ΚΩΔΙΚΟΣ | ΠΕΡΙΓΡΑΦΗ | ΒΑΡΟΣ | ΤΙΜΗ |
|--------------|------------------------|---------|-------------|
| 41450 | 0,6 - 1,5 kg / 1600 mm | 0,52 kg | 37 € |
| 41451 | 1 - 2 kg / 1600 mm | 0,56 kg | 39 € |
| 41452 | 1,5 - 3 kg / 1600 mm | 0,76 kg | 56 € |
| 41453 | 3 - 5 kg / 1500 mm | 0,81 kg | 75 € |

| ΚΩΔΙΚΟΣ | ΠΕΡΙΓΡΑΦΗ | ΒΑΡΟΣ | ΤΙΜΗ |
|--------------|----------------------|---------|--------------|
| 41431 | 0,4 - 1 kg / 1600 mm | 0,70 kg | 48 € |
| 41432 | 1 - 2 kg / 1600 mm | 0,60 kg | 48 € |
| 41433 | 2 - 3 kg / 1600 mm | 0,80 kg | 55 € |
| 41442 | 1 - 1,5 kg / 2000 mm | 1,80 kg | 105 € |
| 41443 | 2 - 4 kg / 2000 mm | 2,10 kg | 119 € |
| 41444 | 4 - 6 kg / 2000 mm | 2,10 kg | 139 € |

ΣΗΜΕΙΩΣΗ: Για εξαρτήματα εργαλείων βλέπε σελ. 56-58

Στις αναγραφόμενες προτεινόμενες τιμές λιανικής δεν συμπεριλαμβάνεται Φ.Π.Α. και έξοδα μεταφοράς, συναρμολόγησης ή εγκατάστασης. Για τυχόν ισχύουσες εκπτώσεις και την τελική διαμόρφωση των τιμών επικοινωνείτε με το κατάστημα πώλησης.

ΑΕΡΟΚΛΕΙΔΑ 1/2"

1/2"

59kgm



1/2"

79kgm

Composite



1/2"

111kgm

Composite



| ΚΩΔΙΚΟΣ | 47981 | 47982 | 47983 |
|------------------------|----------------|----------------|----------------|
| ΚΑΡΥΔΑΚΙ max. (mm) | 16 | 16 | 19 |
| ΡΟΠΗ (kgm) | 59 | 79 | 111 |
| ΜΗΚΟΣ (mm) | 186 | 192 | 179 |
| ΣΤΡΟΦΕΣ (R.P.M.) | 7500 | 8500 | 8500 |
| ΜΕΣΗ ΚΑΤΑΝΑΛ. (Lt/min) | 113 | 150 | 150 |
| ΡΑΚΟΡ ΕΙΣΟΔΟΥ | 1/4" | 1/4" | 1/4" |
| ΔΙΑΣΤ. ΣΥΣΚ. (mm) | 75 x 200 x 230 | 75 x 205 x 230 | 85 x 215 x 230 |
| ΒΑΡΟΣ Κ/Μ (kg) | 2,7/2,9 | 2,1/2,3 | 1,65/1,9 |
| ΤΙΜΗ | 115 € | 157 € | 210 € |

ΑΕΡΟΚΛΕΙΔΟ 3/4"

3/4"

213kgm

Composite



1"

327kgm

Composite



| ΚΩΔΙΚΟΣ | 47913 |
|------------------------|-----------------|
| ΚΑΡΥΔΑΚΙ max. (mm) | 25 |
| ΡΟΠΗ (kgm) | 213 |
| ΜΗΚΟΣ (mm) | 209 |
| ΣΤΡΟΦΕΣ (R.P.M.) | 6000 |
| ΜΕΣΗ ΚΑΤΑΝΑΛ. (Lt/min) | 198 |
| ΡΑΚΟΡ ΕΙΣΟΔΟΥ | 3/8" |
| ΔΙΑΣΤ. ΣΥΣΚ. (mm) | 110 x 240 x 260 |
| ΒΑΡΟΣ Κ/Μ (kg) | 3,0/3,4 |
| ΤΙΜΗ | 360 € |

| ΚΩΔΙΚΟΣ | 47915 |
|------------------------|-----------------|
| ΚΑΡΥΔΑΚΙ max. (mm) | 32 |
| ΡΟΠΗ (kgm) | 327 |
| ΜΗΚΟΣ (mm) | 256 |
| ΣΤΡΟΦΕΣ (R.P.M.) | 5500 |
| ΜΕΣΗ ΚΑΤΑΝΑΛ. (Lt/min) | 215 |
| ΡΑΚΟΡ ΕΙΣΟΔΟΥ | 1/2" |
| ΔΙΑΣΤ. ΣΥΣΚ. (mm) | 140 x 250 x 340 |
| ΒΑΡΟΣ Κ/Μ (kg) | 5,9/6,5 |
| ΤΙΜΗ | 735 € |

ΣΗΜΕΙΩΣΗ: Για εξαρτήματα εργαλείων βλέπε σελ. 56-58

ΑΕΡΟΚΛΕΙΔΑ 1"

1"

326kgm

Κοντός Άξονας



| | |
|-------------------------------|-----------------|
| ΚΩΔΙΚΟΣ | 47919 |
| ΚΑΡΥΔΑΚΙ max. (mm) | 45 |
| ΡΟΠΗ (kgm) | 326 |
| ΜΗΚΟΣ (mm) | 392 |
| ΑΞΟΝΑΣ | - |
| ΣΤΡΟΦΕΣ (R.P.M.) | 2900 |
| ΜΕΣΗ ΚΑΤΑΝΑΛ. (Lt/min) | 265 |
| ΡΑΚΟΡ ΕΙΣΟΔΟΥ | 1/2" |
| ΔΙΑΣΤ. ΣΥΣΚ. (mm) | 150 x 220 x 580 |
| ΒΑΡΟΣ Κ/Μ (kg) | 14,2/15,01 |
| ΤΙΜΗ | 930 € |

1"

330kgm

Μακρύς Άξονας

Ελαφρύ 7,9 kg



| | |
|-------------------------------|-----------------|
| ΚΩΔΙΚΟΣ | 47971 |
| ΚΑΡΥΔΑΚΙ max. (mm) | 38 |
| ΡΟΠΗ (kgm) | 330 |
| ΜΗΚΟΣ (mm) | 615 |
| ΑΞΟΝΑΣ | 8" (203mm) |
| ΣΤΡΟΦΕΣ (R.P.M.) | 5500 |
| ΜΕΣΗ ΚΑΤΑΝΑΛ. (Lt/min) | 212 |
| ΡΑΚΟΡ ΕΙΣΟΔΟΥ | 1/2" |
| ΔΙΑΣΤ. ΣΥΣΚ. (mm) | 150 x 200 x 650 |
| ΒΑΡΟΣ Κ/Μ (kg) | 7,9/8,7 |
| ΤΙΜΗ | 770 € |

1"

326kgm

Μακρύς Άξονας



| | |
|-------------------------------|-----------------|
| ΚΩΔΙΚΟΣ | 47923 |
| ΚΑΡΥΔΑΚΙ max. (mm) | 45 |
| ΡΟΠΗ (kgm) | 326 |
| ΜΗΚΟΣ (mm) | 632 |
| ΑΞΟΝΑΣ | 9" (229mm) |
| ΣΤΡΟΦΕΣ (R.P.M.) | 3200 |
| ΜΕΣΗ ΚΑΤΑΝΑΛ. (Lt/min) | 280 |
| ΡΑΚΟΡ ΕΙΣΟΔΟΥ | 1/2" |
| ΔΙΑΣΤ. ΣΥΣΚ. (mm) | 170 x 245 x 720 |
| ΒΑΡΟΣ Κ/Μ (kg) | 17,1/18,9 |
| ΤΙΜΗ | 940 € |

ΑΕΡΟΚΑΣΤΑΝΙΑ 1/2"

3176

ΑΝΤΙΟΛΙΣΘΗΤΙΚΗ
ΛΑΒΗ



| | |
|-------------------------------|---------------|
| ΚΩΔΙΚΟΣ | 47927 |
| ΡΟΠΗ max. (kgm) | 16 |
| ΜΗΚΟΣ (mm) | 270 |
| ΣΤΡΟΦΕΣ (R.P.M.) | 180 |
| ΜΕΣΗ ΚΑΤΑΝΑΛ. (Lt/min) | 130 |
| ΡΑΚΟΡ ΕΙΣΟΔΟΥ | 1/4" |
| ΔΙΑΣΤ. ΣΥΣΚ. (mm) | 65 x 300 x 50 |
| ΒΑΡΟΣ Κ/Μ (kg) | 1,3/1,4 |
| ΤΙΜΗ | 150 € |

ΑΕΡΟΚΑΤΣΑΒΙΔΟ 1/4"

Με ρυθμιζόμενο
συμπλέκτη (SD 110)



| | |
|-------------------------------|--------------|
| ΚΩΔΙΚΟΣ | 47935 |
| ΡΟΠΗ (KgM) | 0,5-3,4 |
| ΙΚΑΝΟΤΗΤΑ (mm) | 6 |
| ΜΗΚΟΣ (mm) | 205 |
| ΣΤΡΟΦΕΣ (R.P.M.) | 1300 |
| ΜΕΣΗ ΚΑΤΑΝΑΛ. (Lt/min) | 304 |
| ΡΑΚΟΡ ΕΙΣΟΔΟΥ | 1/4" |
| ΔΙΑΣΤ. ΣΥΣΚ. (mm) | 55x170x270 |
| ΒΑΡΟΣ Κ/Μ (kg) | 1,2/1,39 |
| ΤΙΜΗ | 170 € |

ΣΗΜΕΙΩΣΗ: Για εξαρτήματα εργαλείων βλέπε σελ. 56-58

ΤΑΠΕΤΣΑΡΙΑΣ 80/16

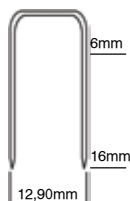

| | |
|--------------------------|---------------------|
| ΚΩΔΙΚΟΣ | 47850 |
| ΔΙΧΑΛΟ | ΤΥΠΟΥ 80 6-16 mm |
| ΜxΥ (mm) | 230x166 |
| ΠΙΕΣΗ (bar) | 4-7 |
| ΔΙΑΣΤ. ΣΥΣΚ. (mm) | 343x75x185 |
| ΒΑΡΟΣ Κ/Μ (kg) | 0,75/1,77 |
| ΤΙΜΗ | 53 € |

ΔΙΧΑΛΟ ΦΑΡΔΥ 80/25

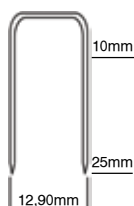

| | |
|--------------------------|----------------------|
| ΚΩΔΙΚΟΣ | 47866 |
| ΔΙΧΑΛΟ ΦΑΡΔΥ | ΤΥΠΟΥ 80 10-25 mm |
| ΜxΥ (mm) | 230x180 |
| ΠΙΕΣΗ (bar) | 4-7 |
| ΔΙΑΣΤ. ΣΥΣΚ. (mm) | 75x230x345 |
| ΒΑΡΟΣ Κ/Μ (kg) | 1,2/2,0 |
| ΤΙΜΗ | 62 € |

ΚΑΡΦΙΤΣΑΣ F64/35



| | |
|--------------------------|-----------------------|
| ΚΩΔΙΚΟΣ | 47885 |
| ΑΚΕΦΑΛΗ ΚΑΡΦ. | ΤΥΠΟΥ F64 12-35 mm |
| ΜxΥ (mm) | 230x190 |
| ΠΙΕΣΗ (bar) | 4-7 |
| ΔΙΑΣΤ. ΣΥΣΚ. (mm) | 75x185x343 |
| ΒΑΡΟΣ Κ/Μ (kg) | 1,1/1,7 |
| ΤΙΜΗ | 90 € |

ΒΕΛΟΝΑΚΙ ΜΕ ΚΕΦΑΛΙ F12/50

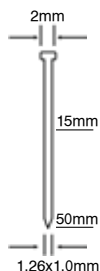

| | |
|--------------------------|--------------|
| ΚΩΔΙΚΟΣ | 47857 |
| ΒΕΛΟΝΑΚΙ | ΤΥΠΟΥ 12 |
| | 15-50 mm |
| ΜxΥ (mm) | 245x244 |
| ΠΙΕΣΗ (bar) | 4-7 |
| ΔΙΑΣΤ. ΣΥΣΚ. (mm) | 80x270x360 |
| ΒΑΡΟΣ Κ/Μ (kg) | 1,28/2,11 |
| ΤΙΜΗ | 65 € |

ΒΕΛΟΝΑΚΙ FT14/50



| | |
|--------------------------|--------------|
| ΚΩΔΙΚΟΣ | 47887 |
| ΒΕΛΟΝΑΚΙ FT | ΤΥΠΟΥ 14 |
| | 15-50 mm |
| ΜxΥ (mm) | 255x260 |
| ΠΙΕΣΗ (bar) | 4-7 |
| ΔΙΑΣΤ. ΣΥΣΚ. (mm) | 345x55x310 |
| ΒΑΡΟΣ Κ/Μ (kg) | 1,34/2,43 |
| ΤΙΜΗ | 85 € |

ΔΙΧΑΛΟ R400/32 ΚΑΙ ΒΕΛΟΝΑΚΙ ΜΕ ΚΕΦΑΛΙ F12/32 (2 ΣΕ 1)

2 ΣΕ 1

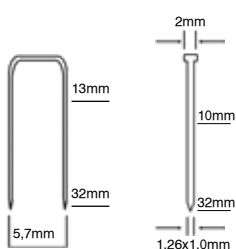

| | |
|--------------------------|-----------------|
| ΚΩΔΙΚΟΣ | 47868 |
| ΔΙΧΑΛΟ ΦΑΡΔΥ | ΤΥΠΟΥ 90 (R400) |
| | 13-32 mm |
| ΒΕΛΟΝΑΚΙ | ΤΥΠΟΥ 12 |
| | 10-32 mm |
| ΜxΥ (mm) | 200x230 |
| ΠΙΕΣΗ (bar) | 4-7 |
| ΔΙΑΣΤ. ΣΥΣΚ. (mm) | 75x285x355 |
| ΒΑΡΟΣ Κ/Μ (kg) | 1,2/2,2 |
| ΤΙΜΗ | 72 € |

ΔΙΧΑΛΟ R400/40 ΚΑΙ ΒΕΛΟΝΑΚΙ ΜΕ ΚΕΦΑΛΙ F12/50 (2 ΣΕ 1)

2 ΣΕ 1

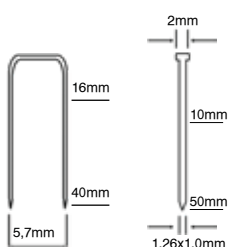

| | |
|--------------------------|-----------------|
| ΚΩΔΙΚΟΣ | 47886 |
| ΔΙΧΑΛΟ ΦΑΡΔΥ | ΤΥΠΟΥ 90 (R400) |
| | 16-40 mm |
| ΒΕΛΟΝΑΚΙ | ΤΥΠΟΥ 12 |
| | 10-50 mm |
| ΜxΥ (mm) | 250x260 |
| ΠΙΕΣΗ (bar) | 4-7 |
| ΔΙΑΣΤ. ΣΥΣΚ. (mm) | 75x264x348 |
| ΒΑΡΟΣ Κ/Μ (kg) | 1,3/2,3 |
| ΤΙΜΗ | 85 € |

ΑΝΩ ΔΟΧΕΙΟ 600 c.c.



ΟΙΚΟΛΟΓΙΚΟ
ΧΑΜΗΛΗΣ
ΠΙΕΣΗΣ (HVLP)

Με βύσμα ταχυσύνδεσμου
και φίλτρο



ΕΠΑΓΓΕΛΜΑΤΙΚΟ
(HVLP)

Με βύσμα ταχυσύνδεσμου
και φίλτρο



BLE-70

| ΚΩΔΙΚΟΣ | 66521 | 66522 | 66523 |
|-------------------|-----------------|-------|-------|
| ΜΠΕΚ Ø (mm) | 1,5 | 1,8 | 2,0 |
| Bar/psi | 3/45 | 3/45 | 3/45 |
| ΔΙΑΣΤ. ΣΥΣΚ. (mm) | 200 x 130 x 155 | | |
| ΒΑΡΟΣ Μ (kg) | 0,680 | | |
| ΤΙΜΗ | 27 € | 27 € | 27 € |

BL-27G (HVLP)

| ΚΩΔΙΚΟΣ | 66501 | 66502 | 66503 |
|-------------------|-----------------|-------|-------|
| ΜΠΕΚ Ø (mm) | 1,4 | 1,7 | 2,0 |
| Bar/psi | 3/45 | 3/45 | 3/45 |
| ΔΙΑΣΤ. ΣΥΣΚ. (mm) | 225 x 120 x 135 | | |
| ΒΑΡΟΣ Μ (kg) | 0,880 | | |
| ΤΙΜΗ | 42 € | 42 € | 42 € |

BL-30 (Επαγγελματικό HVLP)

| ΚΩΔΙΚΟΣ | 66509 | 66510 |
|-------------------|-----------------|-------|
| ΜΠΕΚ Ø (mm) | 1,3 | 1,7 |
| Bar/psi | 2/30 | 2/30 |
| ΔΙΑΣΤ. ΣΥΣΚ. (mm) | 200 x 130 x 155 | |
| ΒΑΡΟΣ Μ (kg) | 0,910 | |
| ΤΙΜΗ | 110 € | 110 € |

ΑΝΤΑΛΛΑΚΤΙΚΑ ΜΠΕΚ

| ΚΩΔΙΚΟΣ | Ø ΜΠΕΚ | ΤΙΜΗ |
|---------|--------|------|
| 66560 | 1,5 | 10 € |
| 66561 | 1,8 | 10 € |
| 66562 | 2,0 | 10 € |
| 66563 | 2,5 | 10 € |

ΑΝΤΑΛΛΑΚΤΙΚΑ ΜΠΕΚ

| ΚΩΔΙΚΟΣ | Ø ΜΠΕΚ | ΤΙΜΗ |
|---------|--------|------|
| 66551 | 1,4 | 14 € |
| 66552 | 1,7 | 14 € |
| 66553 | 2,0 | 14 € |

ΑΝΤΑΛΛΑΚΤΙΚΑ ΜΠΕΚ

| ΚΩΔΙΚΟΣ | Ø ΜΠΕΚ | ΤΙΜΗ |
|---------|--------|------|
| 66582 | 1,3 | 37 € |
| 66583 | 1,7 | 37 € |

ΑΕΡΟΓΡΑΦΟΣ 125 c.c.



ΟΙΚΟΛΟΓΙΚΟ
ΧΑΜΗΛΗΣ ΠΙΕΣΗΣ (HVLP)

Με βύσμα ταχυσύνδεσμου
και φίλτρο

ΑΝΤΑΛΛΑΚΤΙΚΑ ΜΠΕΚ

| ΚΩΔΙΚΟΣ | Ø ΜΠΕΚ | ΤΙΜΗ |
|---------|--------|------|
| 66557 | 0,5 | 10 € |
| 66558 | 0,8 | 10 € |
| 66559 | 1,0 | 10 € |

BL-20 HVLP

| ΚΩΔΙΚΟΣ | 66511 | 66512 | 66513 |
|-------------------|----------------|-------|-------|
| ΜΠΕΚ Ø (mm) | 0,5 | 0,8 | 1,0 |
| Bar/psi | 3/45 | 3/45 | 3/45 |
| ΔΙΑΣΤ. ΣΥΣΚ. (mm) | 70 x 110 x 235 | | |
| ΒΑΡΟΣ Μ (kg) | 0,480 | | |
| ΤΙΜΗ | 30 € | 30 € | 30 € |

ΜΙΚΡΟΡΥΘΜΙΣΤΗΣ ΠΙΕΣΗΣ



- Ρυθμιστής πίεσης με μανόμετρο
- Προσαρμόζεται στην είσοδο του πιστολιού βαφής ρυθμίζοντας την πίεση του αέρα

| | |
|---------|-------|
| ΚΩΔΙΚΟΣ | 41995 |
| ΤΙΜΗ | 15 € |

ΑΝΤΑΛΛΑΚΤΙΚΑ ΓΙΑ ΠΙΣΤΟΛΙΑ ΒΑΦΗΣ ΑΝΩ ΔΟΧΕΙΟ

ΓΙΑ BLE-70

| ΔΟΧΕΙΟ |
|---------------------------|
| |
| ΚΩΔΙΚΟΣ 66578 ΤΙΜΗ 7 € |

ΓΙΑ BL-27G

| ΔΟΧΕΙΟ |
|---------------------------|
| |
| ΚΩΔΙΚΟΣ 66566 ΤΙΜΗ 7 € |

ΓΙΑ BL-30

| ΔΟΧΕΙΟ |
|---------------------------|
| |
| ΚΩΔΙΚΟΣ 66566 ΤΙΜΗ 7 € |

ΓΙΑ BL-20

| ΔΟΧΕΙΟ |
|---------------------------|
| |
| ΚΩΔΙΚΟΣ 66572 ΤΙΜΗ 5 € |

| ΦΙΛΤΡΟ |
|---------------------------|
| |
| ΚΩΔΙΚΟΣ 44195 ΤΙΜΗ 3 € |

| ΦΙΛΤΡΟ |
|------------------------------|
| |
| ΚΩΔΙΚΟΣ 66564 ΤΙΜΗ 1,50 € |

| ΦΙΛΤΡΟ |
|------------------------------|
| |
| ΚΩΔΙΚΟΣ 66564 ΤΙΜΗ 1,50 € |

| ΦΙΛΤΡΟ |
|------------------------------|
| |
| ΚΩΔΙΚΟΣ 66564 ΤΙΜΗ 1,50 € |

ΚΑΤΩ ΔΟΧΕΙΟ 1000 c.c.



BLG-70

| ΚΩΔΙΚΟΣ | 66516 | 66517 | 66518 | 66519 |
|-------------------|-----------------|-------|-------|-------|
| ΜΠΕΚ Ø (mm) | 1,5 | 1,8 | 2,0 | 2,5 |
| Bar/psi | 3/45 | 3/45 | 3/45 | 3/45 |
| ΔΙΑΣΤ. ΣΥΣΚ. (mm) | 265 x 105 x 160 | | | |
| ΒΑΡΟΣ Μ (kg) | 0,870 | | | |
| ΤΙΜΗ | 33 € | 33 € | 33 € | 33 € |

ΑΝΤΑΛΛΑΚΤΙΚΑ ΜΠΕΚ

| ΚΩΔΙΚΟΣ | Ø ΜΠΕΚ | ΤΙΜΗ |
|---------|--------|------|
| 66560 | 1,5 | 10 € |
| 66561 | 1,8 | 10 € |
| 66562 | 2,0 | 10 € |
| 66563 | 2,5 | 10 € |

ΑΝΤΑΛΛΑΚΤΙΚΑ

ΔΟΧΕΙΟ



| | |
|---------|-------|
| ΚΩΔΙΚΟΣ | 66575 |
| ΤΙΜΗ | 12 € |

ΦΙΛΤΡΟ



| | |
|---------|-------|
| ΚΩΔΙΚΟΣ | 66573 |
| ΤΙΜΗ | 1,50 |

ΦΛΑΝΤΖΑ



| | |
|---------|--------|
| ΚΩΔΙΚΟΣ | 66574 |
| ΤΙΜΗ | 1,00 € |

Πιστόλια Βαφής



ΑΝΩ ΔΟΧΕΙΟ 1000 c.c.

E70

| ΚΩΔΙΚΟΣ | Ø ΜΠΕΚ | ΤΙΜΗ |
|---------|--------|------|
| 46899 | 1,0 | 37 € |
| 46812 | 1,4 | 37 € |
| 46813 | 1,6 | 37 € |
| 46814 | 1,8 | 37 € |
| 46815 | 2,0 | 37 € |
| 46816 | 2,2 | 37 € |
| 46817 | 2,5 | 37 € |
| 46818 | 3,0 | 37 € |



ΑΝΤΑΛΛΑΚΤΙΚΑ

| ΚΩΔΙΚΟΣ | ΠΕΡΙΓΡΑΦΗ | ΤΙΜΗ |
|---------|--------------------|------|
| 44106 | ΑΝΩ ΔΟΧ. 1000cc | 10 € |
| 44195 | ΦΙΛΤΡΟ NYLON (E70) | 3 € |

> ΜΙΚΤΟ ΒΑΡΟΣ: 0,7 kg
> ΔΙΑΣΤ. ΣΥΣΚ.:
195x150x130 mm

ΚΑΤΩ ΔΟΧΕΙΟ 1000 c.c.

G70

| ΚΩΔΙΚΟΣ | Ø ΜΠΕΚ | ΤΙΜΗ |
|---------|--------|------|
| 46802 | 1,2 | 38 € |
| 46803 | 1,4 | 38 € |
| 46804 | 1,6 | 38 € |
| 46805 | 1,8 | 38 € |
| 46806 | 2,0 | 38 € |
| 46807 | 2,2 | 38 € |
| 46808 | 2,5 | 38 € |
| 46809 | 3,0 | 38 € |
| 46810 | 4,0 | 38 € |



ΑΝΤΑΛΛΑΚΤΙΚΑ

| ΚΩΔΙΚΟΣ | ΠΕΡΙΓΡΑΦΗ | ΤΙΜΗ |
|---------|-----------------------|------|
| 44103 | ΚΑΤΩ ΔΟΧ. 1000cc | 14 € |
| 46897 | ΦΛΑΝΤΖΑ (σετ 10 τεμ.) | 9 € |
| 44109 | ΦΙΛΤΡΟ | 2 € |

> ΜΙΚΤΟ ΒΑΡΟΣ: 0,88 kg
> ΔΙΑΣΤ. ΣΥΣΚ.:
285x175x110 mm

ΑΝΤΑΛΛΑΚΤΙΚΑ ΜΠΕΚ ΓΙΑ E70 & G70 (ΚΟΙΝΑ & ΓΙΑ ΤΟΥΣ ΔΥΟ ΤΥΠΟΥΣ)

| ΚΩΔΙΚΟΣ | Ø ΜΠΕΚ | ΤΙΜΗ |
|---------|--------|------|
| 46852 | 1,0 | 10 € |
| 46853 | 1,2 | 10 € |
| 46854 | 1,4 | 10 € |

| ΚΩΔΙΚΟΣ | Ø ΜΠΕΚ | ΤΙΜΗ |
|---------|--------|------|
| 46862 | 1,5 | 10 € |
| 46855 | 1,6 | 10 € |
| 46856 | 1,8 | 10 € |

| ΚΩΔΙΚΟΣ | Ø ΜΠΕΚ | ΤΙΜΗ |
|---------|--------|------|
| 46857 | 2,0 | 10 € |
| 46858 | 2,2 | 10 € |
| 46859 | 2,5 | 10 € |

| ΚΩΔΙΚΟΣ | Ø ΜΠΕΚ | ΤΙΜΗ |
|---------|--------|------|
| 46860 | 3,0 | 10 € |
| 46861 | 4,0 | 10 € |

ΑΕΡΟΓΡΑΦΟΣ C/V - 125 c.c.



ΔΙΑΘΕΣΙΜΑ ΠΙΣΤΟΛΙΑ

| ΚΩΔΙΚΟΣ | Ø ΜΠΕΚ | ΤΙΜΗ |
|---------|--------|------|
| 46891 | 0,5 | 30 € |
| 46892 | 0,7 | 30 € |
| 46893 | 1,0 | 30 € |

> ΜΙΚΤΟ ΒΑΡΟΣ: 0,34 kg
> ΔΙΑΣΤ. ΣΥΣΚ.: 130x130x115 mm

ΑΝΤΑΛΛΑΚΤΙΚΑ ΜΠΕΚ

| ΚΩΔΙΚΟΣ | Ø ΜΠΕΚ | ΤΙΜΗ |
|---------|--------|------|
| 46885 | 0,5 | 10 € |
| 46886 | 0,7 | 10 € |
| 46887 | 1,0 | 10 € |

ΑΝΤΑΛΛΑΚΤΙΚΟ ΔΟΧΕΙΟ

| ΚΩΔΙΚΟΣ | ΤΙΜΗ |
|---------|------|
| 44107 | 6 € |

ΠΙΣΤΟΛΙ ΓΙΑ ΚΑΔΟ ΒΑΦΗΣ G70 SSP



| | |
|---------|-------|
| ΚΩΔΙΚΟΣ | 46826 |
| ΤΙΜΗ | 59 € |

> ΜΙΚΤΟ ΒΑΡΟΣ: 0,58 kg
> ΔΙΑΣΤ. ΣΥΣΚ.: 285x175x11 mm
Δέχεται τα μπεκ του E70 & G70

Αυτόματη Ανέμη Αέρος 10m+1m

NEO



Περιλαμβάνεται
βάση στήριξης
σε τσίχο



Με αρσενικό & θηλυκό ταχυσύνδεσμο

| | |
|--------------------------|-----------------|
| ΚΩΔΙΚΟΣ | 66546 |
| ΣΩΛΗΝΑΣ (mm) | 8x12 |
| ΜΗΚΟΣ ΣΩΛΗΝΑ (m) | 10+1 |
| ΔΙΑΣΤ. ΣΥΣΚ. (mm) | 295 x 165 x 330 |
| ΒΑΡΟΣ Κ/Μ (kg) | 3,9 /4,38 |
| ΤΙΜΗ | 70 € |

Αυτόματη Ανέμη Αέρος 15m+1m

NEO



Περιλαμβάνεται
βάση στήριξης
σε τσίχο



Με αρσενικό & θηλυκό ταχυσύνδεσμο

| | |
|--------------------------|-----------------|
| ΚΩΔΙΚΟΣ | 66547 |
| ΣΩΛΗΝΑΣ (mm) | 8x12 |
| ΜΗΚΟΣ ΣΩΛΗΝΑ (m) | 15+1 |
| ΔΙΑΣΤ. ΣΥΣΚ. (mm) | 370 x 195 x 345 |
| ΒΑΡΟΣ Κ/Μ (kg) | 4,5 /5 |
| ΤΙΜΗ | 108 € |

Αυτόματη Ανέμη Αέρος 15m+1m



Περιλαμβάνεται
βάση στήριξης
σε τσίχο



Με αρσενικό & θηλυκό ταχυσύνδεσμο

| | |
|--------------------------|-----------------|
| ΚΩΔΙΚΟΣ | 66545 |
| ΣΩΛΗΝΑΣ (mm) | 8x12 |
| ΜΗΚΟΣ ΣΩΛΗΝΑ (m) | 15+1 |
| ΔΙΑΣΤ. ΣΥΣΚ. (mm) | 350 x 300 x 155 |
| ΒΑΡΟΣ Κ/Μ (kg) | 4,5/4,8 |
| ΤΙΜΗ | 170 € |

Πιστόλια Αέρος

ΦΥΣΗΤΗΡΑΣ BG-01S



ΚΩΔΙΚΟΣ 66530
ΤΙΜΗ 5 €

Συσκευασία σε blister με βύσμα για ταχυσύνδεσμο

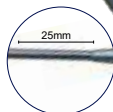

ΦΥΣΗΤΗΡΑΣ BG-01L



ΚΩΔΙΚΟΣ 66532
ΤΙΜΗ 5,50 €

Συσκευασία σε blister με βύσμα για ταχυσύνδεσμο

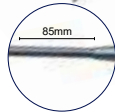

ΠΙΣΤΟΛΙ ΚΑΘΑΡΙΣΜΟΥ (ΠΕΤΡΕΛΙΕΡΑ) WG-01P



ΚΩΔΙΚΟΣ 66529
ΤΙΜΗ 12 €

Συσκευασία σε blister με βύσμα για ταχυσύνδεσμο

ΦΥΣΗΤΗΡΑΣ ΠΛΑΣΤΙΚΟΣ BG-02S

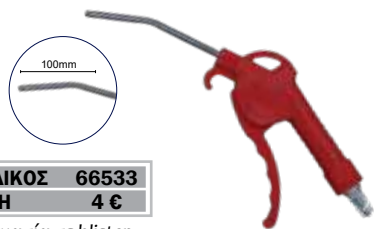

ΚΩΔΙΚΟΣ 66533
ΤΙΜΗ 4 €

Συσκευασία σε blister με βύσμα για ταχυσύνδεσμο

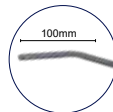

ΦΥΣΗΤΗΡΑΣ ΠΛΑΣΤΙΚΟΣ BG-02L

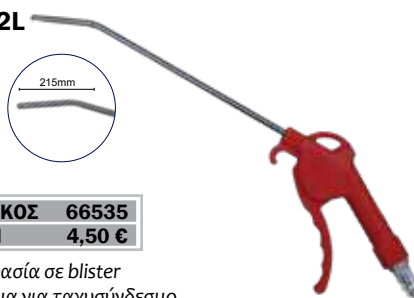

ΚΩΔΙΚΟΣ 66535
ΤΙΜΗ 4,50 €

Συσκευασία σε blister με βύσμα για ταχυσύνδεσμο



ΑΚΡΟΦΥΣΙΟ ΑΕΡΟΜΕΤΡΟΥ

Διπλό με μεταλλική προέκταση



ΚΩΔΙΚΟΣ 40531
ΤΙΜΗ 8 €

ΠΙΣΤΟΛΙ ΑΜΜΟΒΟΛΗΣ

Με σωλήνα για αναρρόφηση άμμου από κάδο



ΚΩΔΙΚΟΣ 66550
ΤΙΜΗ 23 €

ΠΙΣΤΟΛΙ ΑΕΡΟΜΕΤΡΟ* IG-01

> ΠΙΕΣΗ: 0-15 bar / 0-220 psi

*μανόμετρο Ø63 & ένδειξη σε bar & psi

ΚΩΔΙΚΟΣ 66528
ΤΙΜΗ 11 €

Συσκευασία σε blister με βύσμα για ταχυσύνδεσμο



ΣΕΤ ΠΙΣΤΟΛΙΩΝ ΑΕΡΟΣ (6 τεμ.)



ΚΩΔΙΚΟΣ 66520
ΤΙΜΗ 29 €

Συσκευασία σε blister με σωλήνα 5m & βύσματα ταχυ/σμου

ΚΙΤ ΠΙΣΤΟΛΙΩΝ (8 τεμ.)

Περιλαμβάνει:

- 1 Πιστόλι βαφής κάτω δοχείου
- 1 Αερόμετρο
- 1 Πετρελιέρα
- 1 Φυσητήρα
- 1 Σωλήνα σπιδάλ 5m
- 3 Ακροφύσια
- Συνοδεύεται με βύσμα για ταχυσύνδεσμο

ΚΩΔΙΚΟΣ 66524
ΤΙΜΗ 63 €

> ΒΑΡΟΣ: 2,1kg

> ΔΙΑΣΤ. ΣΥΣΚ.: 11x43x27cm



ΚΙΤ ΠΙΣΤΟΛΙΩΝ (8 τεμ.)

Περιλαμβάνει:

- 1 Πιστόλι βαφής άνω δοχείου
- 1 Αερόμετρο
- 1 Πετρελιέρα
- 1 Φυσητήρα
- 1 Σωλήνα σπιδάλ 5m
- 3 Ακροφύσια
- Συνοδεύεται με βύσμα για ταχυσύνδεσμο

ΚΩΔΙΚΟΣ 66525
ΤΙΜΗ 60 €

> ΒΑΡΟΣ: 2kg

> ΔΙΑΣΤ. ΣΥΣΚ.: 11x43x27cm



ΠΙΣΤΟΛΙΑ ΑΕΡΟΣ ΔΙΑΦΟΡΑ ΙΤΑΛΙΑΣ

ΦΥΣΗΤΗΡΑΣ ΑΛΟΥΜΙΝΙΟΥ



ΚΩΔΙΚΟΣ 42202
ΤΙΜΗ 5 €

ΦΥΣΗΤΗΡΑΣ ΑΛΟΥΜΙΝΙΟΥ ΜΑΚΡΥΣ

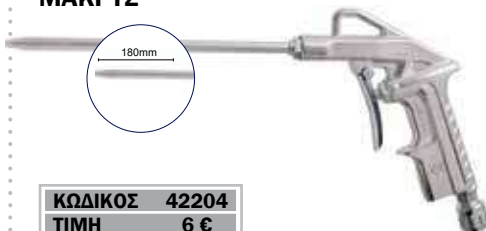

ΚΩΔΙΚΟΣ 42204
ΤΙΜΗ 6 €

ΠΙΣΤΟΛΙ ΚΑΘΑΡΙΣΜΟΥ (ΠΕΤΡΕΛΙΕΡΑ) 1kg



> ΒΑΡΟΣ: 535gr

> ΔΙΑΣΤ. ΣΥΣΚ.: 20x20x40cm

ΚΩΔΙΚΟΣ 42206
ΤΙΜΗ 11 €

ΑΕΡΟΜΕΤΡΟ Ø 63



ΚΩΔΙΚΟΣ 42212*
ΤΙΜΗ 14 €

> ΠΙΕΣΗ: 0-10 bar / 0-140 psi

*μανόμετρο Ø63 και ένδειξη σε bar & psi

ΑΕΡΟΜΕΤΡΟ Ø 63 πιστοποιημένο

ΚΩΔΙΚΟΣ 42211*
ΤΙΜΗ 23 €

> ΠΙΕΣΗ: 0-10 bar / 0-140 psi

*πιστοποιημένο με μανόμετρο Ø63 και ένδειξη σε bar & psi



Directive 86/217 EEC and 2009/34/EC

ΑΕΡΟΜΕΤΡΟ Ø 80 Βαρ. τύπου, πιστοποιημένο

ΚΩΔΙΚΟΣ 42215*
ΤΙΜΗ 68 €

> ΠΙΕΣΗ: 0-10 bar / 0-140 psi

*μανόμετρο Ø80 και ένδειξη σε bar & psi



Directive 86/217 EEC and 2009/34/EC

ΑΕΡΟΜΕΤΡΟ MICHELIN* Ø 86 Βαρ. τύπου

ΚΩΔΙΚΟΣ 42216
ΤΙΜΗ 135 €

> ΠΙΕΣΗ: 0-12 bar / 0-170 psi

*μανόμετρο Ø86 και ένδειξη σε bar & psi



ΠΙΣΤΟΛΙ ΠΙΣΣΑΣ για πίσσα σε φυσίγγια



ΚΩΔΙΚΟΣ 42249
ΤΙΜΗ 15 €

ΠΙΣΤΟΛΙ ΠΛΥΣΙΜΑΤΟΣ ΝΕΡΟΥ - ΑΕΡΑ



ΚΩΔΙΚΟΣ 42221
ΤΙΜΗ 11 €

ΑΚΡΟΦΥΣΙΟ (ΤΣΟΚ) ΑΕΡΟΜΕΤΡΟΥ

Μεταλλικό



ΚΩΔΙΚΟΣ 40530
ΤΙΜΗ 1,50 €

ΠΙΣΤΟΛΙ ΑΜΜΟΒΟΛΗΣ 1kg

> ΒΑΡΟΣ: 520gr

> ΔΙΑΣΤ. ΣΥΣΚ.: 20x20x13cm



ΚΩΔΙΚΟΣ 42254
ΤΙΜΗ 16 €

ΠΙΣΤΟΛΙ ΠΙΣΣΑΣ 1kg

> ΒΑΡΟΣ: 475gr

> ΔΙΑΣΤ. ΣΥΣΚ.: 20x20x11cm



ΚΩΔΙΚΟΣ 42248
ΤΙΜΗ 16 €

ΕΛΑΣΤΙΚΟΣ ΣΩΛΗΝΑΣ ΙΤΑΛΙΑΣ 20 bar - ΑΕΡΟΣ



| ΚΩΔΙΚΟΣ | ΤΥΠΟΣ | ΠΙΕΣΗ ΛΕΙΤΟΥΡΓ. | ΠΙΕΣΗ ΘΡΑΥΣΗΣ | ΘΕΡΜΟΚΡΑΣΙΑ ΛΕΙΤΟΥΡΓ. | ΚΟΥΛΟΥΡΑ | ΤΙΜΗ/ΜΕΤΡΟ |
|---------|--------------------|-----------------|---------------|-----------------------|----------|------------|
| 42111 | Ø 6 x 13 ■ κόκκινο | 20 bar | 60 bar | -20°C ~+60°C | 50 m | 1,50 € |
| 42112 | Ø 6 x 13 ■ μπλε | 20 bar | 60 bar | -20°C ~+60°C | 50 m | 1,50 € |
| 42113 | Ø 6 x 13 ■ μαύρο | 20 bar | 60 bar | -20°C ~+60°C | 50 m | 1,50 € |
| 42114 | Ø 8 x 15 ■ κόκκινο | 20 bar | 60 bar | -20°C ~+60°C | 50 m | 1,70 € |
| 42115 | Ø 8 x 15 ■ μπλε | 20 bar | 60 bar | -20°C ~+60°C | 50 m | 1,70 € |
| 42116 | Ø 8 x 15 ■ μαύρο | 20 bar | 60 bar | -20°C ~+60°C | 50 m | 1,70 € |
| 42108 | Ø 10 x 18 ■ μαύρο | 20 bar | 60 bar | -20°C ~+60°C | 50 m | 2,40 € |
| 42110 | Ø 13 x 21 ■ μαύρο | 20 bar | 60 bar | -20°C ~+60°C | 50 m | 3,20 € |

ΕΛΑΣΤΙΚΟΣ ΣΩΛΗΝΑΣ ΔΙΑΦΑΝΗΣ ΙΤΑΛΙΑΣ 20 bar - ΑΕΡΟΣ



| ΚΩΔΙΚΟΣ | ΤΥΠΟΣ | ΠΙΕΣΗ ΛΕΙΤΟΥΡΓ. | ΠΙΕΣΗ ΘΡΑΥΣΗΣ | ΘΕΡΜΟΚΡΑΣΙΑ ΛΕΙΤΟΥΡΓ. | ΚΟΥΛΟΥΡΑ | ΤΙΜΗ/ΜΕΤΡΟ |
|---------|--------------------|-----------------|---------------|-----------------------|----------|------------|
| 42117 | Ø 6 x 12 Διαφανής | 20 bar | 60 bar | -20°C ~+60°C | 50 m | 1,40 € |
| 42118 | Ø 8 x 14 Διαφανής | 20 bar | 60 bar | -20°C ~+60°C | 50 m | 1,60 € |
| 42119 | Ø 10 x 16 Διαφανής | 20 bar | 60 bar | -20°C ~+60°C | 50 m | 1,90 € |

ΕΛΑΣΤΙΚΟΣ ΣΩΛΗΝΑΣ "ΡΟΛΙΟΥΡΕΤΑΝΟ" ΓΙΑ ΑΓΡΟΤΙΚΗ ΧΡΗΣΗ (ΚΟΥΛΟΥΡΕΣ 100m)



| ΚΩΔΙΚΟΣ | ΤΥΠΟΣ | ΠΙΕΣΗ ΛΕΙΤΟΥΡΓΙΑΣ | ΚΟΥΛΟΥΡΑ | ΤΙΜΗ/ΜΕΤΡΟ |
|---------|--------------------------|-------------------|----------|------------|
| 42133 | Ø 7,5 x 10 AGRI | 9 bar | 100 m | 1,30 € |
| 42136 | Ø 7,5 x 10 RET με πλέγμα | 13 bar | 100 m | 1,80 € |



ΣΩΛΗΝΑΣ ΣΠΙΡΑΛ ΙΤΑΛΙΑΣ RPL & RILSAN



| ΚΩΔΙΚΟΣ | ΤΥΠΟΣ | ΠΙΕΣΗ ΛΕΙΤΟΥΡΓ. | ΣΥΣΚΕΥΑΣΙΑ (Ελάχιστη ποσότητα) | ΤΙΜΗ/ΜΕΤΡΟ |
|---------|--|-----------------|--------------------------------|---------------|
| 42142 | σπιράλ RPL Ø 6 x 8 ■ κόκκινο | 10 bar | 9 τεμ. x 30 m = 270 m | 0,75 € |
| 42144 | σπιράλ RPL Ø 8 x 10 ■ κόκκινο | 10 bar | 5 τεμ. x 30 m = 150 m | 0,95 € |
| 42146 | σπιράλ RPL Ø 10 x 12 ■ κόκκινο | 10 bar | 4 τεμ. x 30 m = 120 m | 1,30 € |
| 42152 | σπιράλ RILSAN Ø 6 x 8 ■ μπλε | 10 bar | 9 τεμ. x 30 m = 270 m | 1,35 € |
| 42154 | σπιράλ RILSAN Ø 8 x 10 ■ μπλε | 10 bar | 5 τεμ. x 30 m = 150 m | 1,80 € |
| 42156 | σπιράλ RILSAN Ø 10 x 12 ■ μπλε | 10 bar | 4 τεμ. x 30 m = 120 m | 2,10 € |

ΣΩΛΗΝΑΣ ΣΠΙΡΑΛ RPL - RILSAN - POLIURETANO

RPL ΜΕ ΡΑΚΟΡ ΦΡΕΖΟΒΙΔΑΣ



ΜΕ ΡΑΚΟΡ ΦΡΕΖΟΒΙΔΑΣ

| ΚΩΔΙΚΟΣ | ΤΥΠΟΣ | ΤΙΜΗ |
|---------|--------------|-------------|
| 42162 | Ø 6x8 (10m) | 10 € |
| 42163 | Ø 6x8 (15m) | 15 € |
| 42166 | Ø 8x10 (10m) | 14 € |
| 42167 | Ø 8x10 (15m) | 20 € |

ΜΕ ΠΡΙΖΑ UNIVERSAL & ΒΥΣΜΑ

| ΚΩΔΙΚΟΣ | ΤΥΠΟΣ | ΤΙΜΗ |
|---------|--------------|-------------|
| 42169 | Ø 6x8 (10m) | 15 € |
| 42170 | Ø 6x8 (15m) | 19 € |
| 42172 | Ø 8x10 (10m) | 19 € |
| 42173 | Ø 8x10 (15m) | 24 € |

RPL ΜΕ ΠΡΙΖΑ UNIVERSAL & ΒΥΣΜΑ (Το βύσμα συνδέεται σε πρίζα universal)



RILSAN ΜΕ ΠΡΙΖΑ UNIVERSAL & ΒΥΣΜΑ (Το βύσμα συνδέεται σε πρίζα universal)



| ΚΩΔΙΚΟΣ | ΤΥΠΟΣ | ΤΙΜΗ |
|---------|--------------|----------------|
| 42176 | Ø 6x8 (10m) | 24,00 € |
| 42177 | Ø 6x8 (15m) | 31,00 € |
| 42179 | Ø 8x10 (10m) | 30,00 € |
| 42180 | Ø 8x10 (15m) | 41,00 € |

POLIURETANO ΜΕ ΠΡΙΖΑ UNIVERSAL & ΒΥΣΜΑ (Το βύσμα συνδέεται σε πρίζα universal)

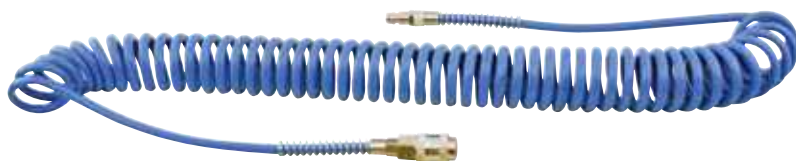

| ΚΩΔΙΚΟΣ | ΤΥΠΟΣ | ΤΙΜΗ |
|---------|---------------|-------------|
| 42157 | Ø 5x8 (8m) | 35 € |
| 42158 | Ø 6.5x10 (8m) | 43 € |
| 42159 | Ø 8x12 (8m) | 51 € |

ΣΩΛΗΝΑΚΙ ΠΛΑΣΤΙΚΟ (ΙΣΙΟ) ΙΤΑΛΙΑΣ



| ΚΩΔΙΚΟΣ | ΤΥΠΟΣ | ΠΙΕΣΗ ΛΕΙΤΟΥΡΓ. | ΠΙΕΣΗ ΘΡΑΥΣΗΣ | ΘΕΡΜΟΚΡΑΣΙΑ ΛΕΙΤΟΥΡΓ. | ΚΟΥΛΟΥΡΑ | ΤΙΜΗ/ΜΕΤΡΟ |
|---------|---|-----------------|---------------|-----------------------|----------|---------------|
| 42122 | Ø 6 x 8 RPL ■ κόκκινο | 24 bar | 71 bar | -10 °C ~+80 °C | 100 m | 0,65 € |
| 42123 | Ø 8 x 10 RPL ■ κόκκινο | 19 bar | 63 bar | -10 °C ~+80 °C | 100 m | 0,80 € |
| 42126 | Ø 4 x 6 PA-TEC ■ μαύρο | 30 bar | 90 bar | -40 °C ~+80 °C | 100 m | 0,80 € |
| 42128 | Ø 6 x 8 PA-TEC □ λευκό | 21 bar | 64 bar | -40 °C ~+80 °C | 100 m | 1,10 € |
| 42131 | Ø 8 x 10 PA-TEC ■ μπλε | 16 bar | 50 bar | -40 °C ~+80 °C | 100 m | 1,40 € |
| 42132 | Ø 10 x 12 PA-TEC ■ μπλε | 13 bar | 40 bar | -40 °C ~+80 °C | 100 m | 1,90 € |

- Μέγιστη πίεση εισόδου 9,9 bar • Εύρος ρυθμιστή πίεσης 0,5 - 8,5 bar • Ικανότητα φιλτραρίσματος: 40μm • Θερμοκρασία λειτουργίας 5 - 60 °C
- Σώμα αλουμινίου • Χειροκίνητη αφυδάτωση

ΣΕΙΡΑ 1/4"

ΡΥΘΜΙΣΤΗΣ MINI R 1/4"



ΚΩΔΙΚΟΣ 41903
ΤΙΜΗ 13,80 €

- ▶ ΠΑΡΟΧΗ @ 8.5 bar: 500 Lt/min
 - ▶ ΒΑΡΟΣ Κ: 270 gr
 - ▶ ΔΙΑΣΤ. ΣΥΣΚ (ΜxΠxΥ): 51x51x140 mm
- με μανόμετρο & βάση στήριξης

ΣΕΙΡΑ 3/8" (ΜΕ ΚΑΛΥΜΜΑ)

ΡΥΘΜΙΣΤΗΣ R 3/8"



ΚΩΔΙΚΟΣ 41921
ΤΙΜΗ 19 €

- ▶ ΠΑΡΟΧΗ @ 8.5 bar: 2500 Lt/min
 - ▶ ΒΑΡΟΣ Κ: 400 gr
 - ▶ ΔΙΑΣΤ. ΣΥΣΚ (ΜxΠxΥ): 60x60x175 mm
- με μανόμετρο & βάση στήριξης

ΣΕΙΡΑ 1/2" (ΜΕ ΚΑΛΥΜΜΑ)

ΡΥΘΜΙΣΤΗΣ R 1/2"



ΚΩΔΙΚΟΣ 41923
ΤΙΜΗ 29 €

- ▶ ΠΑΡΟΧΗ @ 8.5 bar: 6000 Lt/min
 - ▶ ΒΑΡΟΣ Κ: 840 gr
 - ▶ ΔΙΑΣΤ. ΣΥΣΚ (ΜxΠxΥ): 78x78x205 mm
- με μανόμετρο & βάση στήριξης

ΥΔΑΤΟΠΑΓΙΔΑ ΜΙΝΙ (φίλτρο αέρος) F 1/4"



ΚΩΔΙΚΟΣ 41905
ΤΙΜΗ 10 €

- ▶ ΠΑΡΟΧΗ @ 8.5 bar: 500 Lt/min
- ▶ ΧΩΡΗΤΙΚΟΤΗΤΑ: 15 cc
- ▶ ΒΑΡΟΣ Κ: 130 gr
- ▶ ΔΙΑΣΤ. ΣΥΣΚ (ΜxΠxΥ): 51x51x140 mm

ΥΔΑΤΟΠΑΓΙΔΑ (φίλτρο αέρος) F 3/8"



ΚΩΔΙΚΟΣ 41931
ΤΙΜΗ 14,50 €

- ▶ ΠΑΡΟΧΗ @ 8.5 bar: 2000 Lt/min
- ▶ ΧΩΡΗΤΙΚΟΤΗΤΑ: 20 cc
- ▶ ΒΑΡΟΣ Κ: 260 gr
- ▶ ΔΙΑΣΤ. ΣΥΣΚ (ΜxΠxΥ): 62x62x144 mm

ΥΔΑΤΟΠΑΓΙΔΑ (φίλτρο αέρος) F 1/2"



ΚΩΔΙΚΟΣ 41933
ΤΙΜΗ 21 €

- ▶ ΠΑΡΟΧΗ @ 8.5 bar: 4000 Lt/min
- ▶ ΧΩΡΗΤΙΚΟΤΗΤΑ: 45 cc
- ▶ ΒΑΡΟΣ Κ: 500 gr
- ▶ ΔΙΑΣΤ. ΣΥΣΚ (ΜxΠxΥ): 77x82x184 mm

ΕΛΑΙΩΤΗΡΑΣ ΜΙΝΙ L 1/4"



ΚΩΔΙΚΟΣ 41908
ΤΙΜΗ 10 €

- ▶ ΠΑΡΟΧΗ @ 8.5 bar: 800 Lt/min
- ▶ ΧΩΡΗΤΙΚΟΤΗΤΑ: 25 cc
- ▶ ΒΑΡΟΣ Κ: 130 gr
- ▶ ΔΙΑΣΤ. ΣΥΣΚ (ΜxΠxΥ): 51x51x140 mm

ΕΛΑΙΩΤΗΡΑΣ L 3/8"



ΚΩΔΙΚΟΣ 41941
ΤΙΜΗ 14,50 €

- ▶ ΠΑΡΟΧΗ @ 8.5 bar: 2000 Lt/min
- ▶ ΧΩΡΗΤΙΚΟΤΗΤΑ: 50 cc
- ▶ ΒΑΡΟΣ Κ: 260 gr
- ▶ ΔΙΑΣΤ. ΣΥΣΚ (ΜxΠxΥ): 62x62x144 mm

ΕΛΑΙΩΤΗΡΑΣ L 1/2"



ΚΩΔΙΚΟΣ 41943
ΤΙΜΗ 27 €

- ▶ ΠΑΡΟΧΗ @ 8.5 bar: 4000 Lt/min
- ▶ ΧΩΡΗΤΙΚΟΤΗΤΑ: 130 cc
- ▶ ΒΑΡΟΣ Κ: 500 gr
- ▶ ΔΙΑΣΤ. ΣΥΣΚ (ΜxΠxΥ): 77x82x184 mm

ΡΥΘΜΙΣΤΗΣ ΜΕ ΥΔΑΤΟΠΑΓΙΔΑ ΜΙΝΙ FR 1/4"



ΚΩΔΙΚΟΣ 41913
ΤΙΜΗ 18,40 €

- ▶ ΠΑΡΟΧΗ @ 8.5 bar: 500 Lt/min
 - ▶ ΧΩΡΗΤΙΚΟΤΗΤΑ: 15 cc
 - ▶ ΒΑΡΟΣ Κ: 300 gr
 - ▶ ΔΙΑΣΤ. ΣΥΣΚ (ΜxΠxΥ): 50x50x220 mm
- με μανόμετρο & βάση στήριξης

ΡΥΘΜΙΣΤΗΣ ΜΕ ΥΔΑΤΟΠΑΓΙΔΑ FR 3/8"



ΚΩΔΙΚΟΣ 41949
ΤΙΜΗ 26,50 €

- ▶ ΠΑΡΟΧΗ @ 8.5 bar: 2000 Lt/min
 - ▶ ΧΩΡΗΤΙΚΟΤΗΤΑ: 20 cc
 - ▶ ΒΑΡΟΣ Κ: 520 gr
 - ▶ ΔΙΑΣΤ. ΣΥΣΚ (ΜxΠxΥ): 58x58x263 mm
- με μανόμετρο & βάση στήριξης

ΡΥΘΜΙΣΤΗΣ ΜΕ ΥΔΑΤΟΠΑΓΙΔΑ FR 1/2"



ΚΩΔΙΚΟΣ 41951
ΤΙΜΗ 41 €

- ▶ ΠΑΡΟΧΗ @ 8.5 bar: 4000 Lt/min
 - ▶ ΧΩΡΗΤΙΚΟΤΗΤΑ: 45 cc
 - ▶ ΒΑΡΟΣ Κ: 1110 gr
 - ▶ ΔΙΑΣΤ. ΣΥΣΚ (ΜxΠxΥ): 75x75x320 mm
- με μανόμετρο & βάση στήριξης

ΡΥΘΜΙΣΤΗΣ ΜΕ ΥΔΑΤΟΠΑΓΙΔΑ + ΕΛΑΙΩΤΗΡΑΣ ΜΙΝΙ FR + L 1/4"



ΚΩΔΙΚΟΣ 41915
ΤΙΜΗ 30 €

- ▶ ΠΑΡΟΧΗ @ 8.5 bar: 500 Lt/min
 - ▶ ΧΩΡΗΤΙΚΟΤΗΤΑ: 15/25 cc
 - ▶ ΒΑΡΟΣ Κ: 450 gr
 - ▶ ΔΙΑΣΤ. ΣΥΣΚ (ΜxΠxΥ): 98x59x177 mm
- με μανόμετρο & βάση στήριξης

ΡΥΘΜΙΣΤΗΣ ΜΕ ΥΔΑΤΟΠΑΓΙΔΑ + ΕΛΑΙΩΤΗΡΑΣ FR + L 3/8"



ΚΩΔΙΚΟΣ 41956
ΤΙΜΗ 45 €

- ▶ ΠΑΡΟΧΗ @ 8.5 bar: 2000 Lt/min
 - ▶ ΧΩΡΗΤΙΚΟΤΗΤΑ: 20/50 cc
 - ▶ ΒΑΡΟΣ Κ: 850 gr
 - ▶ ΔΙΑΣΤ. ΣΥΣΚ (ΜxΠxΥ): 122x75x215 mm
- με μανόμετρο & βάση στήριξης

ΡΥΘΜΙΣΤΗΣ ΜΕ ΥΔΑΤΟΠΑΓΙΔΑ + ΕΛΑΙΩΤΗΡΑΣ FR + L 1/2"



ΚΩΔΙΚΟΣ 41961
ΤΙΜΗ 64 €

- ▶ ΠΑΡΟΧΗ @ 8.5 bar: 4000 Lt/min
 - ▶ ΧΩΡΗΤΙΚΟΤΗΤΑ: 45/130 cc
 - ▶ ΒΑΡΟΣ Κ: 1730 gr
 - ▶ ΔΙΑΣΤ. ΣΥΣΚ (ΜxΠxΥ): 158x92x269 mm
- με μανόμετρο & βάση στήριξης

Ρυθμιστές - φιλτρολιπαντήρες **βαρέως τύπου** με χυτοπρεσαριστό σώμα, με βιδωτό κάλυμμα αλουμινίου στα φίλτρα - ελαιωτήρες, με ημιαυτόματη βαλβίδα αφυδάτωσης • Πίεση λειτουργίας: 12 bar • Μέγιστη πίεση εισόδου 16 bar • Ικανότητα φιλτραρίσματος: 40μm • Θερμοκρασία λειτουργίας: 60 °C

ΣΕΙΡΑ 1" (ΜΕ ΚΑΛΥΜΜΑ)

ΡΥΘΜΙΣΤΗΣ R 1"



ΚΩΔΙΚΟΣ 41926
ΤΙΜΗ 52 €

- ▶ ΠΑΡΟΧΗ @ 8.5 bar: 8000 Lt/min
- ▶ ΒΑΡΟΣ Κ: 1170 gr
- ▶ ΔΙΑΣΤ. ΣΥΣΚ (ΜxΠxΥ): 98x95x225 mm

με μανόμετρο & βάση στήριξης

ΥΔΑΤΟΠΑΓΙΔΑ (φίλτρο αέρος)

F 1"



ΚΩΔΙΚΟΣ 41936
ΤΙΜΗ 43 €

- ▶ ΠΑΡΟΧΗ @ 8.5 bar: 5000 Lt/min
- ▶ ΧΩΡΗΤΙΚΟΤΗΤΑ: 130 cc
- ▶ ΒΑΡΟΣ Κ: 1050 gr
- ▶ ΔΙΑΣΤ. ΣΥΣΚ (ΜxΠxΥ): 98x98x258 mm

ΕΛΑΙΩΤΗΡΑΣ

L 1"



ΚΩΔΙΚΟΣ 41946
ΤΙΜΗ 44 €

- ▶ ΠΑΡΟΧΗ @ 8.5 bar: 5000 Lt/min
- ▶ ΧΩΡΗΤΙΚΟΤΗΤΑ: 190 cc
- ▶ ΒΑΡΟΣ Κ: 1050 gr
- ▶ ΔΙΑΣΤ. ΣΥΣΚ (ΜxΠxΥ): 98x98x258 mm

ΡΥΘΜΙΣΤΗΣ ΜΕ ΥΔΑΤΟΠΑΓΙΔΑ

FR 1"



ΚΩΔΙΚΟΣ 41954
ΤΙΜΗ 81 €

- ▶ ΠΑΡΟΧΗ @ 8.5 bar: 5000 Lt/min
- ▶ ΧΩΡΗΤΙΚΟΤΗΤΑ: 130 cc
- ▶ ΒΑΡΟΣ Κ: 2000 gr
- ▶ ΔΙΑΣΤ. ΣΥΣΚ (ΜxΠxΥ): 98x98x390 mm

με μανόμετρο & βάση στήριξης

ΡΥΘΜΙΣΤΗΣ ΜΕ ΥΔΑΤΟΠΑΓΙΔΑ

+ ΕΛΑΙΩΤΗΡΑΣ

FR + L 1"



ΚΩΔΙΚΟΣ 41964
ΤΙΜΗ 124 €

- ▶ ΠΑΡΟΧΗ @ 8.5 bar: 5000 Lt/min
- ▶ ΧΩΡΗΤΙΚΟΤΗΤΑ: 130/190 cc
- ▶ ΒΑΡΟΣ Κ: 3500 gr
- ▶ ΔΙΑΣΤ. ΣΥΣΚ (ΜxΠxΥ): 195x115x345 mm

με μανόμετρο & βάση στήριξης

ΣΕΙΡΑ 1/4" HEAVY DUTY

ΡΥΘΜΙΣΤΗΣ R 1/4"



ΚΩΔΙΚΟΣ 41969
ΤΙΜΗ 22 €

- ▶ ΠΑΡΟΧΗ @ 12 bar: 1600 Lt/min
- ▶ ΒΑΡΟΣ Κ: 435 gr
- ▶ ΔΙΑΣΤ. ΣΥΣΚ (ΜxΠxΥ): 76x44x148 mm

ΥΔΑΤΟΠΑΓΙΔΑ (φίλτρο αέρος)

F 1/4"



ΚΩΔΙΚΟΣ 41967
ΤΙΜΗ 18 €

- ▶ ΠΑΡΟΧΗ @ 12 bar: 1200 Lt/min
- ▶ ΧΩΡΗΤΙΚΟΤΗΤΑ: 22 cc
- ▶ ΙΚΑΝΟΤΗΤΑ ΦΙΛΤΡΑΡΙΣΜΑΤΟΣ: 40 μm
- ▶ ΒΑΡΟΣ Κ: 396 gr
- ▶ ΔΙΑΣΤ. ΣΥΣΚ (ΜxΠxΥ): 76x44x188 mm

ΕΛΑΙΩΤΗΡΑΣ

L 1/4"



ΚΩΔΙΚΟΣ 41977
ΤΙΜΗ 21 €

- ▶ ΠΑΡΟΧΗ @ 12 bar: 2300 Lt/min
- ▶ ΧΩΡΗΤΙΚΟΤΗΤΑ: 30 cc
- ▶ ΙΚΑΝΟΤΗΤΑ ΦΙΛΤΡΑΡΙΣΜΑΤΟΣ: 40 μm
- ▶ ΒΑΡΟΣ Κ: 435 gr
- ▶ ΔΙΑΣΤ. ΣΥΣΚ (ΜxΠxΥ): 76x44x188 mm

ΡΥΘΜΙΣΤΗΣ ΜΕ ΥΔΑΤΟΠΑΓΙΔΑ

FR 1/4"



ΚΩΔΙΚΟΣ 41975
ΤΙΜΗ 30 €

- ▶ ΠΑΡΟΧΗ @ 12 bar: 1500 Lt/min
- ▶ ΧΩΡΗΤΙΚΟΤΗΤΑ: 22 cc
- ▶ ΒΑΡΟΣ Κ: 510 gr
- ▶ ΔΙΑΣΤ. ΣΥΣΚ (ΜxΠxΥ): 75x45x275 mm

ΡΥΘΜΙΣΤΗΣ ΜΕ ΥΔΑΤΟΠΑΓΙΔΑ

+ ΕΛΑΙΩΤΗΡΑΣ

FR + L 1/4"



ΚΩΔΙΚΟΣ 41965
ΤΙΜΗ 49 €

- ▶ ΠΑΡΟΧΗ @ 12 bar: 1300 Lt/min
- ▶ ΧΩΡΗΤΙΚΟΤΗΤΑ: 22/30 cc
- ▶ ΒΑΡΟΣ Κ: 790 gr
- ▶ ΔΙΑΣΤ. ΣΥΣΚ (ΜxΠxΥ): 115x45x252 mm

ΣΕΙΡΑ 1/2" HEAVY DUTY

ΡΥΘΜΙΣΤΗΣ R 1/2"



ΚΩΔΙΚΟΣ 41970
ΤΙΜΗ 40 €

- ▶ ΠΑΡΟΧΗ @ 12 bar: 4000 Lt/min
- ▶ ΒΑΡΟΣ Κ: 945 gr
- ▶ ΔΙΑΣΤ. ΣΥΣΚ (ΜxΠxΥ): 92x59x183 mm

ΥΔΑΤΟΠΑΓΙΔΑ (φίλτρο αέρος)

F 1/2"



ΚΩΔΙΚΟΣ 41968
ΤΙΜΗ 31 €

- ▶ ΠΑΡΟΧΗ @ 12 bar: 3000 Lt/min
- ▶ ΧΩΡΗΤΙΚΟΤΗΤΑ: 60 cc
- ▶ ΙΚΑΝΟΤΗΤΑ ΦΙΛΤΡΑΡΙΣΜΑΤΟΣ: 40 μm
- ▶ ΒΑΡΟΣ Κ: 745 gr
- ▶ ΔΙΑΣΤ. ΣΥΣΚ (ΜxΠxΥ): 93x59x225 mm

ΕΛΑΙΩΤΗΡΑΣ

L 1/2"



ΚΩΔΙΚΟΣ 41978
ΤΙΜΗ 30 €

- ▶ ΠΑΡΟΧΗ @ 12 bar: 6100 Lt/min
- ▶ ΧΩΡΗΤΙΚΟΤΗΤΑ: 90 cc
- ▶ ΙΚΑΝΟΤΗΤΑ ΦΙΛΤΡΑΡΙΣΜΑΤΟΣ: 40 μm
- ▶ ΒΑΡΟΣ Κ: 825 gr
- ▶ ΔΙΑΣΤ. ΣΥΣΚ (ΜxΠxΥ): 93x59x225 mm

ΡΥΘΜΙΣΤΗΣ ΜΕ ΥΔΑΤΟΠΑΓΙΔΑ

FR 1/2"



ΚΩΔΙΚΟΣ 41976
ΤΙΜΗ 50 €

- ▶ ΠΑΡΟΧΗ @ 12 bar: 3900 Lt/min
- ▶ ΧΩΡΗΤΙΚΟΤΗΤΑ: 60 cc
- ▶ ΒΑΡΟΣ Κ: 1100 gr
- ▶ ΔΙΑΣΤ. ΣΥΣΚ (ΜxΠxΥ): 130x60x290 mm

ΡΥΘΜΙΣΤΗΣ ΜΕ ΥΔΑΤΟΠΑΓΙΔΑ

+ ΕΛΑΙΩΤΗΡΑΣ

FR + L 1/2"



ΚΩΔΙΚΟΣ 41966
ΤΙΜΗ 77 €

- ▶ ΠΑΡΟΧΗ @ 12 bar: 2800 Lt/min
- ▶ ΧΩΡΗΤΙΚΟΤΗΤΑ: 60/90 cc
- ▶ ΒΑΡΟΣ Κ: 1715 gr
- ▶ ΔΙΑΣΤ. ΣΥΣΚ (ΜxΠxΥ): 150x60x290 mm

ΣΕΙΡΑ 1/4"

ΡΥΘΜΙΣΤΗΣ MINI R 1/4"

| | |
|---------|-------|
| ΚΩΔΙΚΟΣ | 41901 |
| ΤΙΜΗ | 25 € |

- ΠΙΕΣΗ ΛΕΙΤΟΥΡΓΙΑΣ: 0-12,5 bar
 - ΜΕΓΙΣΤΗ ΠΙΕΣΗ ΕΙΣΟΔΟΥ: 16 bar
 - ΜΕΓΙΣΤΗ ΘΕΡΜΟΚΡΑΣΙΑ: 50 °C
 - ΠΑΡΟΧΗ: (P=6,3 bar - Δp=1 bar): 850NI/min
 - ΒΑΡΟΣ Κ: 210 gr
 - ΔΙΑΣΤ. ΣΥΣΚ (ΜxΠxΥ): 45x45x150 mm
- με μανόμετρο & βάση στήριξης



ΥΔΑΤΟΠΑΓΙΔΑ MINI (φίλτρο αέρος) F 1/4"

| | |
|---------|-------|
| ΚΩΔΙΚΟΣ | 41904 |
| ΤΙΜΗ | 18 € |

- ΜΕΓΙΣΤΗ ΠΙΕΣΗ ΛΕΙΤΟΥΡΓΙΑΣ: 16 bar
- ΜΕΓΙΣΤΗ ΘΕΡΜΟΚΡΑΣΙΑ: 50 °C
- ΠΑΡΟΧΗ: (P=10 bar - Δp=1 bar): 1250NI/min
- ΒΑΡΟΣ Κ: 120 gr
- ΔΙΑΣΤ. ΣΥΣΚ (ΜxΠxΥ): 45x45x150 mm



ΕΛΑΙΩΤΗΡΑΣ MINI L 1/4"

| | |
|---------|-------|
| ΚΩΔΙΚΟΣ | 41907 |
| ΤΙΜΗ | 20 € |

- ΜΕΓΙΣΤΗ ΠΙΕΣΗ ΛΕΙΤΟΥΡΓΙΑΣ: 16 bar
- ΜΕΓΙΣΤΗ ΘΕΡΜΟΚΡΑΣΙΑ: 50 °C
- ΠΑΡΟΧΗ: (P=10 bar - Δp=1 bar): 2060NI/min
- ΒΑΡΟΣ Κ: 130 gr
- ΔΙΑΣΤ. ΣΥΣΚ (ΜxΠxΥ): 45x45x200 mm



ΡΥΘΜΙΣΤΗΣ ΜΕ ΥΔΑΤΟΠΑΓΙΔΑ MINI FR 1/4"

| | |
|---------|-------|
| ΚΩΔΙΚΟΣ | 41911 |
| ΤΙΜΗ | 30 € |

- ΠΙΕΣΗ ΛΕΙΤΟΥΡΓΙΑΣ: 0-12,5 bar
 - ΜΕΓΙΣΤΗ ΠΙΕΣΗ ΛΕΙΤΟΥΡΓΙΑΣ: 16 bar
 - ΜΕΓΙΣΤΗ ΘΕΡΜΟΚΡΑΣΙΑ: 50 °C
 - ΠΑΡΟΧΗ: (P=6,3 bar - Δp=1 bar): 850NI/min
 - ΒΑΡΟΣ Κ: 210 gr
 - ΔΙΑΣΤ. ΣΥΣΚ (ΜxΠxΥ): 45x45x150 mm
- με μανόμετρο & βάση στήριξης



ΡΥΘΜΙΣΤΗΣ ΜΕ ΥΔΑΤΟΠΑΓΙΔΑ + ΕΛΑΙΩΤΗΡΑΣ MINI FR + L 1/4"

| | |
|---------|-------|
| ΚΩΔΙΚΟΣ | 41918 |
| ΤΙΜΗ | 53 € |

- ΠΙΕΣΗ ΛΕΙΤΟΥΡΓΙΑΣ: 0-12,5 bar
 - ΜΕΓΙΣΤΗ ΠΙΕΣΗ ΛΕΙΤΟΥΡΓΙΑΣ: 16 bar
 - ΜΕΓΙΣΤΗ ΘΕΡΜΟΚΡΑΣΙΑ: 50 °C
 - ΠΑΡΟΧΗ: (P=6,3 bar - Δp=1 bar): 750NI/min
 - ΒΑΡΟΣ Κ: 210 gr
 - ΔΙΑΣΤ. ΣΥΣΚ (ΜxΠxΥ): 90x45x150 mm
- με μανόμετρο & βάση στήριξης



ΣΕΙΡΑ 3/8" (ΜΕ ΚΑΛΥΜΜΑ)

ΡΥΘΜΙΣΤΗΣ R 3/8"

| | |
|---------|-------|
| ΚΩΔΙΚΟΣ | 41920 |
| ΤΙΜΗ | 34 € |

- ΠΙΕΣΗ ΛΕΙΤΟΥΡΓΙΑΣ: 0-12,5 bar
 - ΜΕΓΙΣΤΗ ΠΙΕΣΗ ΕΙΣΟΔΟΥ: 12,5 bar
 - ΜΕΓΙΣΤΗ ΘΕΡΜΟΚΡΑΣΙΑ: 50 °C
 - ΠΑΡΟΧΗ: (P=6,3 bar - Δp=1 bar): 2100NI/min
 - ΒΑΡΟΣ Κ: 410 gr
 - ΔΙΑΣΤ. ΣΥΣΚ (ΜxΠxΥ): 65x55x190 mm
- με μανόμετρο & βάση στήριξης



ΥΔΑΤΟΠΑΓΙΔΑ (φίλτρο αέρος) F 3/8"

| | |
|---------|-------|
| ΚΩΔΙΚΟΣ | 41925 |
| ΤΙΜΗ | 24 € |

- ΜΕΓΙΣΤΗ ΠΙΕΣΗ ΛΕΙΤΟΥΡΓΙΑΣ: 12,5 bar
- ΜΕΓΙΣΤΗ ΘΕΡΜΟΚΡΑΣΙΑ: 50 °C
- ΠΑΡΟΧΗ: (P=10 bar - Δp=1 bar): 2500NI/min
- ΒΑΡΟΣ Κ: 260 gr
- ΔΙΑΣΤ. ΣΥΣΚ (ΜxΠxΥ): 65x55x190 mm



ΕΛΑΙΩΤΗΡΑΣ L 3/8"

| | |
|---------|-------|
| ΚΩΔΙΚΟΣ | 41927 |
| ΤΙΜΗ | 28 € |

- ΜΕΓΙΣΤΗ ΠΙΕΣΗ ΛΕΙΤΟΥΡΓΙΑΣ: 12,5 bar
- ΜΕΓΙΣΤΗ ΘΕΡΜΟΚΡΑΣΙΑ: 50 °C
- ΠΑΡΟΧΗ: (P=10 bar - Δp=1 bar): 2060NI/min
- ΒΑΡΟΣ Κ: 260 gr
- ΔΙΑΣΤ. ΣΥΣΚ (ΜxΠxΥ): 65x55x190 mm



ΡΥΘΜΙΣΤΗΣ ΜΕ ΥΔΑΤΟΠΑΓΙΔΑ FR 3/8"

| | |
|---------|-------|
| ΚΩΔΙΚΟΣ | 41928 |
| ΤΙΜΗ | 45 € |

- ΠΙΕΣΗ ΛΕΙΤΟΥΡΓΙΑΣ: 0-12,5 bar
 - ΜΕΓΙΣΤΗ ΠΙΕΣΗ ΛΕΙΤΟΥΡΓΙΑΣ: 12,5 bar
 - ΜΕΓΙΣΤΗ ΘΕΡΜΟΚΡΑΣΙΑ: 50 °C
 - ΠΑΡΟΧΗ: (P=6,3 bar - Δp=1 bar): 2100NI/min
 - ΒΑΡΟΣ Κ: 510 gr
 - ΔΙΑΣΤ. ΣΥΣΚ (ΜxΠxΥ): 65x55x290 mm
- με μανόμετρο & βάση στήριξης



ΡΥΘΜΙΣΤΗΣ ΜΕ ΥΔΑΤΟΠΑΓΙΔΑ + ΕΛΑΙΩΤΗΡΑΣ FR + L 3/8"

| | |
|---------|-------|
| ΚΩΔΙΚΟΣ | 41929 |
| ΤΙΜΗ | 75 € |

- ΠΙΕΣΗ ΛΕΙΤΟΥΡΓΙΑΣ: 0-12,5 bar
 - ΜΕΓΙΣΤΗ ΠΙΕΣΗ ΛΕΙΤΟΥΡΓΙΑΣ: 12,5 bar
 - ΜΕΓΙΣΤΗ ΘΕΡΜΟΚΡΑΣΙΑ: 50 °C
 - ΠΑΡΟΧΗ: (P=6,3 bar - Δp=1 bar): 1500NI/min
 - ΒΑΡΟΣ Κ: 775 gr
 - ΔΙΑΣΤ. ΣΥΣΚ (ΜxΠxΥ): 130x55x240 mm
- με μανόμετρο & βάση στήριξης



ΣΕΙΡΑ 1/2" (ΜΕ ΚΑΛΥΜΜΑ)

ΡΥΘΜΙΣΤΗΣ R 1/2"

| | |
|---------|-------|
| ΚΩΔΙΚΟΣ | 41935 |
| ΤΙΜΗ | 45 € |

- > ΠΙΕΣΗ ΛΕΙΤΟΥΡΓΙΑΣ: 0-12,5 bar
 - > ΜΕΓΙΣΤΗ ΠΙΕΣΗ ΕΙΣΟΔΟΥ: 12,5 bar
 - > ΜΕΓΙΣΤΗ ΘΕΡΜΟΚΡΑΣΙΑ: 50 °C
 - > ΠΑΡΟΧΗ: (P=6,3 bar - Δp=1 bar): 2880NI/min
 - > ΒΑΡΟΣ Κ: 555 gr
 - > ΔΙΑΣΤ. ΣΥΣΚ (ΜxΠxΥ): 65x75x230 mm
- Με μανόμετρο και βάση στήριξης



ΣΕΙΡΑ 1" (ΜΕ ΚΑΛΥΜΜΑ)

ΡΥΘΜΙΣΤΗΣ R 1"

| | |
|---------|-------|
| ΚΩΔΙΚΟΣ | 41947 |
| ΤΙΜΗ | 155 € |

- > ΠΙΕΣΗ ΛΕΙΤΟΥΡΓΙΑΣ: 0-12,5 bar
 - > ΜΕΓΙΣΤΗ ΠΙΕΣΗ ΕΙΣΟΔΟΥ: 12,5 bar
 - > ΜΕΓΙΣΤΗ ΘΕΡΜΟΚΡΑΣΙΑ: 50 °C
 - > ΠΑΡΟΧΗ: (P=6,3 bar - Δp=1 bar): 15000NI/min
 - > ΒΑΡΟΣ Κ: 410 gr
 - > ΔΙΑΣΤ. ΣΥΣΚ (ΜxΠxΥ): 65x55x190 mm
- με μανόμετρο (***) OPTIONAL: Τα εξαρτ. στήριξης



ΥΔΑΤΟΠΑΓΙΔΑ (φίλτρο αέρος) F 1/2"

| | |
|---------|-------|
| ΚΩΔΙΚΟΣ | 41937 |
| ΤΙΜΗ | 33 € |

- > ΜΕΓΙΣΤΗ ΠΙΕΣΗ ΛΕΙΤΟΥΡΓΙΑΣ: 12,5 bar
- > ΜΕΓΙΣΤΗ ΘΕΡΜΟΚΡΑΣΙΑ: 50 °C
- > ΠΑΡΟΧΗ: (P=10 bar - Δp=1 bar): 3110NI/min
- > ΒΑΡΟΣ Κ: 410 gr
- > ΔΙΑΣΤ. ΣΥΣΚ (ΜxΠxΥ): 65x75x230 mm



ΥΔΑΤΟΠΑΓΙΔΑ (φίλτρο αέρος) F 1"

| | |
|---------|-------|
| ΚΩΔΙΚΟΣ | 41948 |
| ΤΙΜΗ | 82 € |

- > ΜΕΓΙΣΤΗ ΠΙΕΣΗ ΛΕΙΤΟΥΡΓΙΑΣ: 12,5 bar
 - > ΜΕΓΙΣΤΗ ΘΕΡΜΟΚΡΑΣΙΑ: 50 °C
 - > ΠΑΡΟΧΗ: (P=10 bar - Δp=1 bar): 13800NI/min
 - > ΒΑΡΟΣ Κ: 1275 gr
 - > ΔΙΑΣΤ. ΣΥΣΚ (ΜxΠxΥ): 120x100x310 mm
- (*) OPTIONAL: Τα εξαρτ. στήριξης



ΕΛΑΙΩΤΗΡΑΣ L 1/2"

| | |
|---------|-------|
| ΚΩΔΙΚΟΣ | 41938 |
| ΤΙΜΗ | 37 € |

- > ΜΕΓΙΣΤΗ ΠΙΕΣΗ ΛΕΙΤΟΥΡΓΙΑΣ: 12,5 bar
- > ΜΕΓΙΣΤΗ ΘΕΡΜΟΚΡΑΣΙΑ: 50 °C
- > ΠΑΡΟΧΗ: (P=10 bar - Δp=1 bar): 3550NI/min
- > ΒΑΡΟΣ Κ: 410 gr
- > ΔΙΑΣΤ. ΣΥΣΚ (ΜxΠxΥ): 65x75x230 mm



ΕΛΑΙΩΤΗΡΑΣ L 1"

| | |
|---------|-------|
| ΚΩΔΙΚΟΣ | 41950 |
| ΤΙΜΗ | 98 € |

- > ΜΕΓΙΣΤΗ ΠΙΕΣΗ ΛΕΙΤΟΥΡΓΙΑΣ: 12,5 bar
- > ΜΕΓΙΣΤΗ ΘΕΡΜΟΚΡΑΣΙΑ: 50 °C
- > ΠΑΡΟΧΗ: (P=10 bar - Δp=1 bar): 15000NI/min
- > ΒΑΡΟΣ Κ: 1230 gr
- > ΔΙΑΣΤ. ΣΥΣΚ (ΜxΠxΥ): 110x120x320 mm



ΡΥΘΜΙΣΤΗΣ ΜΕ ΥΔΑΤΟΠΑΓΙΔΑ FR 1/2"

| | |
|---------|-------|
| ΚΩΔΙΚΟΣ | 41939 |
| ΤΙΜΗ | 59 € |

- > ΠΙΕΣΗ ΛΕΙΤΟΥΡΓΙΑΣ: 0-12,5 bar
 - > ΜΕΓΙΣΤΗ ΠΙΕΣΗ ΛΕΙΤΟΥΡΓΙΑΣ: 12,5 bar
 - > ΜΕΓΙΣΤΗ ΘΕΡΜΟΚΡΑΣΙΑ: 50 °C
 - > ΠΑΡΟΧΗ: (P=6,3 bar - Δp=1 bar): 2880NI/min
 - > ΒΑΡΟΣ Κ: 690 gr
 - > ΔΙΑΣΤ. ΣΥΣΚ (ΜxΠxΥ): 75x65x320 mm
- με μανόμετρο & βάση στήριξης



ΡΥΘΜΙΣΤΗΣ ΜΕ ΥΔΑΤΟΠΑΓΙΔΑ FR 1"

| | |
|---------|-------|
| ΚΩΔΙΚΟΣ | 41953 |
| ΤΙΜΗ | 195 € |

- > ΠΙΕΣΗ ΛΕΙΤΟΥΡΓΙΑΣ: 0-12,5 bar
 - > ΜΕΓΙΣΤΗ ΠΙΕΣΗ ΛΕΙΤΟΥΡΓΙΑΣ: 12,5 bar
 - > ΜΕΓΙΣΤΗ ΘΕΡΜΟΚΡΑΣΙΑ: 50 °C
 - > ΠΑΡΟΧΗ: (P=6,3 bar - Δp=1 bar): 13800NI/min
 - > ΒΑΡΟΣ Κ: 410 gr
 - > ΔΙΑΣΤ. ΣΥΣΚ (ΜxΠxΥ): 55x65x190 mm
- με μανόμετρο (***) OPTIONAL: Τα εξαρτ. στήριξης



ΡΥΘΜΙΣΤΗΣ ΜΕ ΥΔΑΤΟΠΑΓΙΔΑ + ΕΛΑΙΩΤΗΡΑΣ FR + L 1/2"

| | |
|---------|-------|
| ΚΩΔΙΚΟΣ | 41940 |
| ΤΙΜΗ | 100 € |

- > ΠΙΕΣΗ ΛΕΙΤΟΥΡΓΙΑΣ: 0-12,5 bar
 - > ΜΕΓΙΣΤΗ ΠΙΕΣΗ ΛΕΙΤΟΥΡΓΙΑΣ: 12,5 bar
 - > ΜΕΓΙΣΤΗ ΘΕΡΜΟΚΡΑΣΙΑ: 50 °C
 - > ΠΑΡΟΧΗ: (P=6,3 bar - Δp=1 bar): 2200NI/min
 - > ΒΑΡΟΣ Κ: 1105 gr
 - > ΔΙΑΣΤ. ΣΥΣΚ (ΜxΠxΥ): 150x65x270 mm
- με μανόμετρο & βάση στήριξης



ΡΥΘΜΙΣΤΗΣ ΜΕ ΥΔΑΤΟΠΑΓΙΔΑ + ΕΛΑΙΩΤΗΡΑΣ FR + L 1"

| | |
|---------|-------|
| ΚΩΔΙΚΟΣ | 41955 |
| ΤΙΜΗ | 315 € |

- > ΠΙΕΣΗ ΛΕΙΤΟΥΡΓΙΑΣ: 0-12,5 bar
 - > ΜΕΓΙΣΤΗ ΠΙΕΣΗ ΛΕΙΤΟΥΡΓΙΑΣ: 12,5 bar
 - > ΜΕΓΙΣΤΗ ΘΕΡΜΟΚΡΑΣΙΑ: 50 °C
 - > ΠΑΡΟΧΗ: (P=6,3 bar - Δp=1 bar): 8000NI/min
 - > ΒΑΡΟΣ Κ: 3775 gr
 - > ΔΙΑΣΤ. ΣΥΣΚ (ΜxΠxΥ): 420x110x240 mm
- με μανόμετρο (***) OPTIONAL: Τα εξαρτ. στήριξης



(*) Για τη στήριξη τους χρειάζονται 2 φλάντζες ΚΩΔ.: 54194802 και 2 λαμάκια ΚΩΔ.: 54194803 (***) Για τη στήριξη τους χρειάζεται λαμάκι ΚΩΔ.: 54194803

Υψηλής ροπής εκκίνησης διακοπτόμενης λειτουργίας για χρήση σε αεροσυμπιεστές

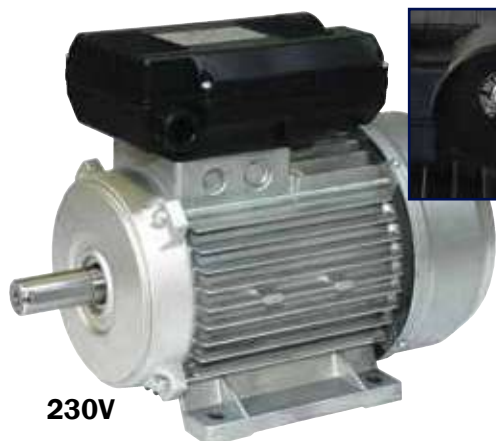

230V



Με
θερμικό
προστασίας



400V/2P

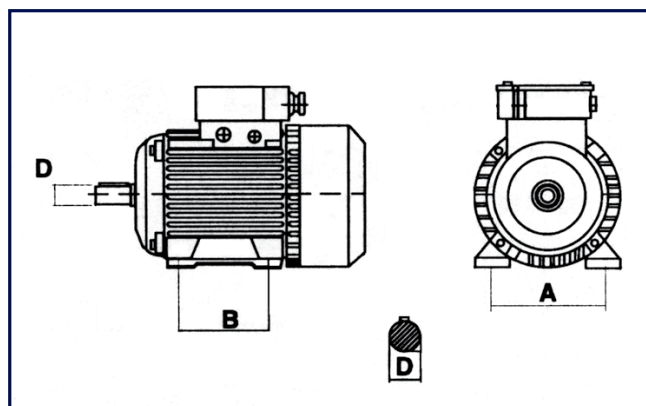

ΜΟΝΟΦΑΣΙΚΟΙ 2800 rpm

| ΚΩΔΙΚΟΣ | ΙΣΧΥΣ (HP/kW) | ΜΕΓΕΘΟΣ | A (mm) | B (mm) | D (mm) | ΚΑΘΑΡΟ ΒΑΡΟΣ (kg) | ΤΙΜΗ |
|---------|---------------|---------|--------|--------|--------|-------------------|-------|
| 20203 | 2/1,5 | 71 | 112 | 90 | 16 | 9,4 | 159 € |
| 20204 | 2/1,5 | 80 | 125 | 100 | 19 | 10,2 | 178 € |
| 20207 | 2,5/1,8 | 80 | 125 | 100 | 19 | 11,7 | 188 € |
| 20211 | 3/2,2 | 80 | 125 | 100 | 19 | 11,7 | 199 € |
| 20209 | 3/2,2 | 90 L | 140 | 125 | 24 | 17 | 269 € |

ΤΡΙΦΑΣΙΚΟΙ 2P 2800 rpm

| ΚΩΔΙΚΟΣ | ΙΣΧΥΣ (HP/kW) | ΜΕΓΕΘΟΣ | A (mm) | B (mm) | D (mm) | ΚΑΘΑΡΟ ΒΑΡΟΣ (kg) | ΤΙΜΗ |
|---------|---------------|---------|--------|--------|--------|-------------------|---------|
| 20270 | 2/1,5 | 90S | 140 | 100 | 24 | 12,2 | 215 € |
| 20272 | 3/2,2 | 90L | 140 | 125 | 24 | 14,9 | 272 € |
| 41159 | 4/3 | 90L | 140 | 125 | 24 | 16,9 | 305 € |
| 20274 | 4/3 | 100LA | 160 | 140 | 28 | 18 | 345 € |
| 41161 | 5,5/4 | 100LA | 160 | 140 | 28 | 19,9 | 392 € |
| 20276 | 5,5/4 | 112MA | 190 | 140 | 28 | 23,6 | 439 € |
| 41162 | 7,5/5,5 | 112MA | 190 | 140 | 28 | 27,5 | 462 € |
| 20278 | 7,5/5,5 | 132SA | 216 | 140 | 38 | 35 | 570 € |
| 20280 | 10/7,4 | 132SB | 216 | 140 | 38 | 41 | 655 € |
| 20282 | 15/11 | 160MA | 254 | 210 | 42 | 51 | 1.020 € |

Κεφαλές Αεροσυμπιεστών

ZA65



DH-2065



N2,8



N3
N4



N5
N6



MK102



MK103
MK113



BK114
BK119



BK120



K17



K25
K28



K30
K50



K60
K100



| ΚΩΔΙΚΟΣ | ΤΥΠΟΣ | ΙΣΧΥΣ HP | Lt./min | ΚΥΛΙΝ- ΔΡΟΙ | ΣΤΑΔΙΑ | MAX. ΣΤΡΟΦΕΣ/1' | MAX. BAR | ΠΙΕΣΗ PSI | ΑΠΟΣΤΑΣΗ ΟΠΩΝ | | ΒΟΛΑΝ | | ΒΑΡΟΣ | ΤΙΜΗ |
|---------|-------------|-------------|-----------|----------------|--------|--------------------|-------------|--------------|---------------|------------|-----------|-------|---------|---------|
| | | | | | | | | | *A (πλάτος) | *B (μήκος) | ΔΙΑΜΕΤΡΟΣ | ΛΟΥΚΙ | | |
| 20104 | ZA65 | 3 | 250 | 2 | 1 | 950 | 8 | 115 | 120 | 160 | 300 mm | 1A | 9,0 kg | 205 € |
| 20090 | DH-2065 | 3 | 354 | 2 | 1 | 920 | 10 | 145 | 140 | 160 | 280 mm | 1A | 12,3 kg | 270 € |
| 20136 | N2,8 (A56) | 2 - 3 | 253-295 | 2 | 1 | 1400 - 1620 | 10 | 145 | 120 | 140 | 280 mm | 1A | 6,2 kg | 240 € |
| 20118 | N3 (A60) | 3 | 315 | 2 | 1 | 1400 | 10 | 145 | 143 | 189 | 280 mm | 1A | 8,3 kg | 340 € |
| 20123 | N4 (A80) | 4 | 541 | 2 | 1 | 1400 | 10 | 145 | 152 | 204 | 370 mm | 1A | 11,7 kg | 448 € |
| 20126 | N5 (A100) | 5,5 | 606 | 2 | 2 | 1400 | 11 | 160 | 190 | 230 | 430 mm | 2A | 21 kg | 638 € |
| 20129 | N6 (A120) | 7,5 | 798 | 2 | 2 | 1400 | 11 | 160 | 198 | 248 | 430 mm | 2A | 24,2 kg | 788 € |
| 20017 | MK102 | 2 - 3 | 235-321 | 2 | 1 | 1040 - 1420 | 10 | 145 | 120 | 160 | 258 mm | 1A | 9 kg | 250 € |
| 20019 | MK103 | 3 | 365 | 2 | 1 | 1375 | 10 | 145 | 120 | 160 | 258 mm | 1A | 9,5 kg | 285 € |
| 20022 | MK113 | 3 - 4 | 390-500 | 2 | 1 | 1015 - 1300 | 10 | 145 | 130 | 190 | 310 mm | 1A | 18,3 kg | 395 € |
| 20024 | BK114 | 5,5 | 556/497 | 2 | 2 | 1370 / 1170 | 10/14 | 145/203 | 170 | 200 | 400 mm | 1B | 32,5 kg | 785 € |
| 20026 | BK119 | 7,5 | 840/705 | 2 | 2 | 1250 / 1045 | 10/14 | 145/203 | 170 | 230 | 400 mm | 1B | 34 kg | 945 € |
| 20028 | BK120 | 10 | 1080 | 2 | 2 | 1100 | 10 | 145 | 170 | 230 | 495 mm | 2B | 54,3 kg | 1.450 € |
| 20163 | K17 (C34) | 3 | 321 | 2 | 1 | 1000 | 10 | 145 | 132 | 180 | 320 mm | 1A | 14,9 kg | 535 € |
| 20166 | K25 (C50) | 4 - 5,5 | 520-578 | 2 | 2 | 1260 - 1400 | 11 | 160 | 163 | 205,6 | 385 mm | 1A | 20,6 kg | 750 € |
| 20168 | K28 (C56) | 5,5 | 662 | 2 | 2 | 1290 | 11 | 160 | 163 | 205,6 | 385 mm | 1A | 26,2 kg | 875 € |
| 20170 | K30 (C60) | 7,5 | 872 | 2 | 2 | 1150 | 11 | 160 | 190 | 228 | 400 mm | 1B | 37,6 kg | 975 € |
| 20171 | K50 (C100) | 10-15 | 1240-1504 | 2 | 2 | 1150 - 1400 | 11 | 160 | 210 | 290 | 550 mm | 2B | 71,5 kg | 1.660 € |
| 20172 | K60 (C120) | 15 | 1745 | 4 | 2 | 1190 | 11 | 160 | 244 | 298 | 550 mm | 2B | 79,6 kg | 2.380 € |
| 20173 | K100 (C200) | 20-25 | 2148-2578 | 4 | 2 | 1000 - 1400 | 11 | 160 | 283 | 388 | 550 mm | 2B | 128 kg | 4.400 € |

ΠΑΡΑΤΗΡΗΣΕΙΣ: Όλες οι ανωτέρω κεφαλές είναι εμβολοφόρες, αερόψυκτες, ελαιολιπαντες και συνοδεύονται από φίλτρο και βολάν. Όταν τοποθετείτε καινούρια κεφαλή σε παλαιό αεροσυμπιεστή οποιασδήποτε μάρκας, προσέχετε μεταξύ άλλων και τα εξής: 1) Τη διάμετρο της τροχαλίας που έχει ο προηγούμενος κινητήρας. Ελέγξτε επίσης και το βολάν. Από την τροχαλία του κινητήρα και το βολάν της κεφαλής εξαρτάται ο αριθμός των τροφών της κεφαλής. Αφίσητε μια ανοχή στις στροφές τουλάχιστον 15% κάτω από το MAXIMUM (για την προστασία της κεφαλής και του κινητήρα). 2) Βάλτε απαραίτητως λάδι στο κάρτερ πριν την εκκίνηση (SAE 40 ή 30). 3) Ελέγξτε τη φορά περιστροφής του βολάν. Θα πρέπει να γίνεται σύμφωνα με το τόξο (για να ψύχει την κεφαλή). 4) Σφίξτε σωστά τον μιάνα κινήσεως και τα ρακόρ του σωλήνα που μεταφέρει τον αέρα στο αεροφυλάκιο. Ελέγξτε τα ρακόρ για τυχόν διαρροή τη στιγμή της λειτουργίας. 5) Ελέγξτε τον πιεσοστάτη (αυτόματο) και τη βαλβίδα αντεπιστροφής εσωτερικά. Βεβαιωθείτε για την ύπαρξη βαλβίδας ασφαλείας.

ΠΙΕΣΟΣΤΑΤΗΣ (ΑΥΤΟΜΑΤΟΣ) ΜΙΚΡΟΣ



- Για αεροσυμπιεστές 230V
- Εύρωσ ρύθμισης πίεσης λειτουργίας 4-12bar
- Με σπείρωμα 1/4"

| | |
|----------------|---------------------|
| ΚΩΔΙΚΟΣ | 20505 (NEMA) |
| ΤΙΜΗ | 20 € |

ΠΙΕΣΟΣΤΑΤΕΣ (ΑΥΤΟΜΑΤΟΙ) ΜΕΓΑΛΟΙ



- Για αεροσυμπιεστές 230V ή 400V
- Με σπείρωμα 1/4" (4 εξόδων)

| | |
|----------------|---------------------|
| ΚΩΔΙΚΟΣ | 20506 (NEMA) |
| BAR | 2,5 - 12 |
| ΤΙΜΗ | 24 € |

16 bar



- Για αεροσυμπιεστές 230V ή 400V
- Με σπείρωμα 1/4"

| | |
|----------------|---------------------|
| ΚΩΔΙΚΟΣ | 20510 (NEMA) |
| BAR | 7,3 - 16 |
| ΤΙΜΗ | 32 € |

ΠΙΕΣΟΣΤΑΤΕΣ NEMA ΜΕ ΘΕΡΜΙΚΟ ΠΡΟΣΤΑΣΙΑΣ



Με σπείρωμα 1/4"

| ΚΩΔΙΚΟΣ | BAR | Amp. | ΤΙΜΗ |
|---------|--------|--------|------|
| 20536 | 4 - 12 | 4-6.3 | 76 € |
| 20537 | 4 - 12 | 6.5-10 | 76 € |
| 20538 | 4 - 12 | 10-16 | 76 € |
| 20539 | 4 - 12 | 13-18 | 76 € |

ΥΨΗΛΗΣ ΠΙΕΣΗΣ

| ΚΩΔΙΚΟΣ | BAR | Amp. | ΤΙΜΗ |
|---------|----------|--------|------|
| 20540 | 7,3 - 16 | 6.5-10 | 80 € |
| 20541 | 7,3 - 16 | 10-16 | 80 € |

ΡΥΘΜΙΣΤΗΣ ΠΙΕΣΕΩΣ 1/4"



Για ερασιτεχνικούς αεροσυμπιεστές

| | |
|----------------|----------------|
| ΚΩΔΙΚΟΣ | 20404 |
| ΤΙΜΗ | 16,20 € |

ΡΥΘΜΙΣΤΕΣ ΠΙΕΣΕΩΣ 3/8" & 1/2"



| ΚΩΔΙΚΟΣ | 20406 | 20408 |
|----------|-------|-------|
| ΣΠΕΙΡΩΜΑ | 3/8" | 1/2" |
| ΤΙΜΗ | 28 € | 39 € |

ΣΗΜΕΙΩΣΗ: Για μεγάλη κατανάλωση αέρα να προτιμάτε τους Ρυθμιστές Γραμμής (βλ. σελ. 42-45)

ΒΑΝΑΚΙ ΡΥΘΜΙΣΤΩΝ



| ΚΩΔΙΚΟΣ | ΤΥΠΟΣ | ΤΙΜΗ |
|---------|-------|--------|
| 31702 | 1/8" | 3,50 € |
| 31703 | 1/4" | 3,80 € |

ΒΑΝΑΚΙ ΑΕΡΟΣΥΜΠΙΕΣΤΩΝ



| ΚΩΔΙΚΟΣ | ΤΥΠΟΣ | ΤΙΜΗ |
|---------|-------|--------|
| 31704 | 1/4" | 5,50 € |
| 31706 | 3/8" | 5,50 € |
| 31708 | 1/2" | 6,20 € |

ΗΛΕΚΤΡΟΒΑΛΒΙΔΑ ΠΛΗΡΗΣ

Πρέπει να τοποθετείται απαραίτητως σε όλους τους αεροσυμπιεστές 400V που συνδέονται με πίνακα αστέρα-τριγώνου



| ΚΩΔΙΚΟΣ | ΤΥΠΟΣ | ΤΙΜΗ |
|---------|--------------|------|
| 23918 | 1/2" ΚΛΕΙΣΤΗ | 45 € |
| 23926 | 1/2" ΑΝΟΙΚΤΗ | 80 € |
| 23919 | 3/4" ΚΛΕΙΣΤΗ | 80 € |
| 23927 | 3/4" ΑΝΟΙΚΤΗ | 98 € |

ΣΦΑΙΡΙΚΟΙ ΚΡΟΥΝΟΙ MINI BALL



| ΚΩΔΙΚΟΣ | ΤΥΠΟΣ | ΤΙΜΗ |
|---------|-----------|--------|
| 23000 | 1/8" Α.Θ. | 4,90 € |
| 23001 | 1/4" Α.Θ. | 4,90 € |
| 23002 | 3/8" Α.Θ. | 4,90 € |
| 23003 | 1/2" Α.Θ. | 5,70 € |
| 23012 | 1/4" Θ.Θ. | 5,20 € |
| 23013 | 3/8" Θ.Θ. | 5,20 € |
| 23014 | 1/2" Θ.Θ. | 6,80 € |

ΣΦΑΙΡΙΚΟΙ ΚΡΟΥΝΟΙ BALL VALVE

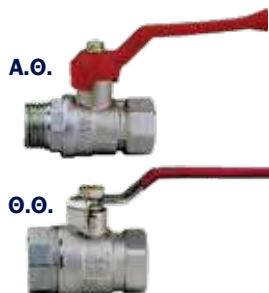

| ΚΩΔΙΚΟΣ | ΤΥΠΟΣ | ΤΙΜΗ |
|---------|-------------|---------|
| 23020 | 1/2" Α.Θ. | 9,50 € |
| 23021 | 3/4" Α.Θ. | 11,50 € |
| 23022 | 1" Α.Θ. | 14,90 € |
| 23028 | 1/2" Θ.Θ. | 9,50 € |
| 23029 | 3/4" Θ.Θ. | 11,50 € |
| 23030 | 1" Θ.Θ. | 14,90 € |
| 23031 | 1" 1/4 Θ.Θ. | 24,00 € |

ΒΑΛΒΙΔΕΣ ΑΝΤΕΠΙΣΤΡΟΦΗΣ

Βαλβίδες οριζόντιες με ρακόρ & μπιμπίκι



| ΚΩΔΙΚΟΣ | ΤΥΠΟΣ | ΤΙΜΗ |
|---------|----------|------|
| 20905 | 3/8" D10 | 7 € |
| 20907 | 1/2" D10 | 11 € |
| 20910 | 1/2" D14 | 11 € |
| 20913 | 3/4" D14 | 17 € |

Βαλβίδες οριζόντιες



| ΚΩΔΙΚΟΣ | ΤΥΠΟΣ | ΤΙΜΗ |
|----------|-------------|---------|
| 1. 20904 | 3/8" x 3/8" | 5,70 € |
| 2. 20911 | 1/2" x 3/8" | 7,50 € |
| 3. 20908 | 1/2" x 1/2" | 8,80 € |
| 4. 20917 | 1" x 3/4" | 43,00 € |

Βαλβίδες κάθετες



| ΚΩΔΙΚΟΣ | ΤΥΠΟΣ | ΤΙΜΗ |
|----------|----------------------|----------|
| 1. 20906 | 1/2" x 3/8" Α.Α. | 6,90 € |
| 2. 20912 | 3/4" x 3/4" Θ.Α. | 12,30 € |
| 1. 20916 | 1" x 3/4" Α.Α. | 18,00 € |
| 3. 20918 | 1" x 1" Θ.Θ. | 21,50 € |
| 4. 20922 | 1" 1/2 x 1" 1/2 Θ.Θ. | 180,00 € |

Εξαρτήματα Αεροσυμπιεστών

ΒΑΛΒΙΔΕΣ ΑΣΦΑΛΕΙΑΣ



| ΚΩΔΙΚΟΣ | ΤΥΠΟΣ | ΤΙΜΗ |
|---------|------------------|--------|
| 21004 | 1/4" 11 bar | 2,50 € |
| 21006 | 3/8" 11 bar | 4,10 € |
| 21007 | 3/8" MEGA 11 bar | 4,80 € |
| 21005 | 3/8" B.T. 16 bar | 5,00 € |
| 21008 | 1/2" 11 bar | 5,90 € |

ΜΑΝΟΜΕΤΡΑ

Αεροσυμπιεστών & Ρυθμιστών



| ΚΩΔΙΚΟΣ | ΤΥΠΟΣ | ΤΙΜΗ |
|---------|-----------|--------|
| 43110 | 1/8" Ø 40 | 3,90 € |
| 43111 | 1/8" Ø 50 | 4,50 € |
| 21106 | 1/4" Ø 50 | 4,50 € |
| 21110 | 1/4" Ø 63 | 5,50 € |



Αερόμετρων 1/4"

| ΚΩΔΙΚΟΣ | ΤΥΠΟΣ | ΤΙΜΗ |
|---------|----------------|---------|
| 21120 | 1/4" Ø 63 Κ.Β. | 5,50 € |
| 21122 | 1/4" Ø 63 Π.Β. | 5,50 € |
| 21124 | 1/4" Ø 80 Π.Β. | 15,30 € |

Αεροσυμπιεστών
Γλυκερίνης 1/4"



Πίσω βόλτα

| ΚΩΔΙΚΟΣ | ΤΥΠΟΣ | ΤΙΜΗ |
|---------|--------------------|--------|
| 21130 | Ø 63 Π.Β. 0-16 Bar | 9,60 € |
| 21131 | Ø 63 Π.Β. 0-25 Bar | 9,60 € |

Κάτω βόλτα

| ΚΩΔΙΚΟΣ | ΤΥΠΟΣ | ΤΙΜΗ |
|---------|--------------------|--------|
| 21135 | Ø 63 Κ.Β. 0-16 Bar | 9,60 € |
| 21136 | Ø 63 Κ.Β. 0-25 Bar | 9,60 € |

ΑΝΤΙΚΡΑΔΑΣΜΙΚΗ ΒΑΣΗ - ΠΕΔΙΛΟ ΚΑΜΠΑΝΑ

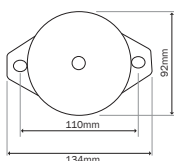

92x45 mm με ωπή M12
ΙΚΑΝΟΤ. max. 175kg

| ΚΩΔΙΚΟΣ | ΤΙΜΗ |
|---------|---------|
| 30939 | 36,50 € |

ΤΡΟΧΟΣ ΠΕΡΙΣΤΡΕΦΟΜΕΝΟΣ



| ΚΩΔΙΚΟΣ | ΤΥΠΟΣ | ΤΙΜΗ |
|---------|---------------|---------|
| 20664 | Ø 80 με βίδα | 8,50 € |
| 20666 | Ø 125 με βίδα | 11,50 € |

ΤΡΟΧΟΣ ΣΤΑΘΕΡΟΣ ΕΛΑΣΤΙΚΟΣ



| ΚΩΔΙΚΟΣ | ΤΥΠΟΣ | ΤΙΜΗ |
|---------|-------|---------|
| 20610 | Ø 150 | 6,00 € |
| 20612 | Ø 175 | 10,00 € |
| 20618 | Ø 250 | 13,50 € |

ΠΙΛΟΤΟΙ (για βενζινοκίνητους αεροσυμπιεστές)

Οι πιλότοι είναι ειδικές βαλβίδες απαραίτητες για την προστασία των κεφαλών στα βενζινοκίνητα.



| ΚΩΔΙΚΟΣ | ΤΥΠΟΣ | ΤΙΜΗ |
|---------|-------|------|
| 20707 | 3/8" | 75 € |

(Τοποθέτηση στην εξαγωγή της κεφαλής
-αντικαθιστά την βαλβίδα αντεπιστροφής)



| ΚΩΔΙΚΟΣ | ΤΥΠΟΣ | ΤΙΜΗ |
|---------|-------|-------|
| 20708 | 1/2" | 73 € |
| 20710 | 3/4" | 104 € |



(Τοποθέτηση στην αναρρόφηση
της κεφαλής)

| ΚΩΔΙΚΟΣ | ΤΥΠΟΣ | ΤΙΜΗ |
|---------|-------------|------|
| 20714 | Ø 3/4" x 1" | 55 € |

ΒΑΛΒΙΔΑ ΕΠΙΤΑΧΥΝΣΗΣ (για βενζινοκίνητες)



(Ρυθμιστής στροφών)

| ΚΩΔΙΚΟΣ | ΤΙΜΗ |
|---------|------|
| 20716 | 32 € |

ΡΑΚΟΡΑΚΙ ΑΦΥΔΑΤΩΣΗΣ ΑΕΡΟΦΥΛΑΚΙΩΝ



| ΚΩΔΙΚΟΣ | ΤΥΠΟΣ | ΤΙΜΗ |
|---------|-------|--------|
| 32538 | 1/4" | 1,25 € |
| 32539 | 3/8" | 1,50 € |
| 32540 | 1/2" | 2,20 € |

ΤΡΟΧΑΛΙΕΣ ΗΛΕΚΤΡΟΚΙΝΗΤΗΡΩΝ

| ΚΩΔΙΚΟΣ | ΔΙΑΜΕΤΡΟΣ | ΑΥΛΑΚΙ | ΤΡΥΠΑ | ΤΙΜΗ |
|---------|-----------|--------|--------|---------|
| 20807 | Ø 90mm | 1A | Ø 24mm | 11,50 € |
| 20848 | Ø 100mm | 1A | Ø 16mm | 12,00 € |
| 20808 | Ø 100mm | 1A | Ø 19mm | 12,40 € |
| 20895 | Ø 110mm | 1A | Ø 16mm | 13,00 € |
| 20809 | Ø 110mm | 1A | Ø 19mm | 13,00 € |
| 20812 | Ø 110mm | 1A | Ø 24mm | 13,00 € |
| 20832 | Ø 120mm | 1A | Ø 19mm | 14,20 € |
| 20811 | Ø 120mm | 1A | Ø 24mm | 14,20 € |
| 20813 | Ø 130mm | 1A | Ø 24mm | 15,50 € |
| 20814 | Ø 140mm | 1A | Ø 24mm | 18,00 € |
| 20838 | Ø 160mm | 2A | Ø 28mm | 32,00 € |
| 20860 | Ø 170mm | 1B | Ø 28mm | 32,00 € |
| 20851 | Ø 170mm | 1B | Ø 38mm | 32,00 € |
| 20840 | Ø 180mm | 2A | Ø 28mm | 35,00 € |

Ταχυσύνδεσμος ορειχάλκινος ταψ



| ΚΩΔΙΚΟΣ | ΤΥΠΟΣ | ΤΙΜΗ |
|---------|----------------|--------|
| 42507 | ΓΙΑ ΣΩΛΗΝΑ Φ6 | 4,50 € |
| 42509 | ΓΙΑ ΣΩΛΗΝΑ Φ8 | 5,00 € |
| 42511 | ΓΙΑ ΣΩΛΗΝΑ Φ10 | 7,10 € |

Ταχυσύνδεσμος ορειχάλκινος ευθύς



| ΚΩΔΙΚΟΣ | ΤΥΠΟΣ | ΤΙΜΗ |
|---------|----------------|--------|
| 42573 | ΓΙΑ ΣΩΛΗΝΑ Φ6 | 3,45 € |
| 42574 | ΓΙΑ ΣΩΛΗΝΑ Φ8 | 3,95 € |
| 42576 | ΓΙΑ ΣΩΛΗΝΑ Φ10 | 5,25 € |

Ταχυσύνδεσμος ευθύς



| ΚΩΔΙΚΟΣ | ΤΥΠΟΣ | ΤΙΜΗ |
|---------|-----------------------|--------|
| 42554 | 1/8" Α ΓΙΑ ΣΩΛΗΝΑ Φ6 | 1,75 € |
| 42555 | 1/4" Α ΓΙΑ ΣΩΛΗΝΑ Φ6 | 1,80 € |
| 42556 | 1/4" Α ΓΙΑ ΣΩΛΗΝΑ Φ8 | 1,90 € |
| 42557 | 1/4" Α ΓΙΑ ΣΩΛΗΝΑ Φ10 | 2,55 € |

Ταχυσύνδεσμος γωνιακός



| ΚΩΔΙΚΟΣ | ΤΥΠΟΣ | ΤΙΜΗ |
|---------|-----------------------|--------|
| 42559 | 1/4" Α ΓΙΑ ΣΩΛΗΝΑ Φ6 | 3,65 € |
| 42560 | 1/4" Α ΓΙΑ ΣΩΛΗΝΑ Φ8 | 3,90 € |
| 42562 | 1/4" Α ΓΙΑ ΣΩΛΗΝΑ Φ10 | 4,80 € |

Σημείωση: Ελάχιστη ποσότητα παραγγελίας ανά κωδικό: 10 τεμάχια

Ρακόρ αέρος απλό



| ΚΩΔΙΚΟΣ | ΤΥΠΟΣ | ΤΙΜΗ |
|---------|---------|--------|
| 42300 | ∅ 6 mm | 0,65 € |
| 42301 | ∅ 8 mm | 0,70 € |
| 42302 | ∅ 10 mm | 1,10 € |

Ρακόρ με αρσενικό σπείρωμα & σφιγκτήρα ασφαλείας



| ΚΩΔΙΚΟΣ | ΤΥΠΟΣ | ΤΙΜΗ |
|---------|----------------|--------|
| 42320 | 1/4"- 6x13 mm | 2,00 € |
| 42321 | 1/4"- 8x15 mm | 2,15 € |
| 42323 | 3/8"- 13x21 mm | 8,70 € |

Ρακόρ με σφιγκτήρα ασφαλείας



| ΚΩΔΙΚΟΣ | ΤΥΠΟΣ | ΤΙΜΗ |
|---------|---------|--------|
| 42315 | 6x13 mm | 1,90 € |
| 42316 | 8x15 mm | 2,00 € |

Μαστός με φρεζόβιδα



| ΚΩΔΙΚΟΣ | ΤΥΠΟΣ | ΤΙΜΗ |
|---------|-------|--------|
| 32420 | 1/4" | 1,30 € |
| 32421 | 3/8" | 1,50 € |
| 32422 | 1/2" | 1,75 € |

Ρακόρ με θηλυκό σπείρωμα



| ΚΩΔΙΚΟΣ | ΤΥΠΟΣ | ΤΙΜΗ |
|---------|-------|--------|
| 42318 | 1/4" | 0,90 € |

Μαστός για πλαστικό σωληνάκι ίσιο



| ΚΩΔΙΚΟΣ | ΤΥΠΟΣ | ΤΙΜΗ |
|---------|---------------|--------|
| 32804 | 1/4"-4x6 mm | 1,20 € |
| 32805 | 1/4"-6x8 mm | 1,40 € |
| 32806 | 1/4"-8x10 mm | 1,50 € |
| 32809 | 3/8"-10x12 mm | 2,00 € |

Ρακόρ με αρσενικό σπείρωμα



| ΚΩΔΙΚΟΣ | ΤΥΠΟΣ | ΤΙΜΗ |
|---------|------------|--------|
| 32403 | 1/8"x6 mm | 0,65 € |
| 32404 | 1/8"x8 mm | 0,65 € |
| 32405 | 1/4"x6 mm | 0,76 € |
| 32406 | 1/4"x8 mm | 0,80 € |
| 32407 | 1/4"x10 mm | 0,80 € |
| 32409 | 3/8"x8 mm | 1,10 € |
| 32410 | 3/8"x10 mm | 1,10 € |
| 32411 | 3/8"x13 mm | 1,10 € |
| 32413 | 1/2"x8 mm | 1,70 € |
| 32414 | 1/2"x10 mm | 1,70 € |
| 32415 | 1/2"x13 mm | 1,80 € |

Ρακόρ για φρεζόβιδα και σωλήνα σπирάλ



| ΚΩΔΙΚΟΣ | ΤΥΠΟΣ | ΤΙΜΗ |
|---------|---------|--------|
| 42538 | 6x8 mm | 3,00 € |
| 42540 | 8x10 mm | 3,15 € |

Ρακόρ περιστρεφόμενο με αρσενικό σπείρωμα για σωλήνα σπирάλ



| ΚΩΔΙΚΟΣ | ΤΥΠΟΣ | ΤΙΜΗ |
|---------|--------------|--------|
| 42542 | 1/4"-6x8 mm | 3,00 € |
| 42544 | 1/4"-8x10 mm | 3,15 € |

Εξαρτήματα Αέρος Διάφορα

Σημείωση: Ελάχιστη ποσότητα παραγγελίας ανά κωδικό: 10 τεμάχια

Φρεζόβιδα



| ΚΩΔΙΚΟΣ | ΤΥΠΟΣ | ΤΙΜΗ |
|---------|------------|--------|
| 42324 | 1/4" | 0,55 € |
| 42325 | 3/8" | 0,60 € |
| 42326 | 14x1,25 mm | 0,60 € |

Σύνδεσμος σωλήνα απλός



| ΚΩΔΙΚΟΣ | ΤΥΠΟΣ | ΤΙΜΗ |
|---------|---------|--------|
| 42344 | Ø 8 mm | 0,70 € |
| 42349 | Ø 10 mm | 0,80 € |

Σύνδεσμος με φρεζόβιδες πλήρης



| ΚΩΔΙΚΟΣ | ΤΙΜΗ |
|---------|--------|
| 42331 | 1,90 € |

Σύνδεσμος ταφ με φρεζόβιδες πλήρης



| ΚΩΔΙΚΟΣ | ΤΙΜΗ |
|---------|--------|
| 42332 | 4,45 € |

Μούφα απλή



| ΚΩΔΙΚΟΣ | ΤΥΠΟΣ | ΤΙΜΗ |
|---------|-------------|--------|
| 32541 | 1/8" x 1/8" | 0,50 € |
| 32542 | 1/4" x 1/4" | 0,82 € |
| 32543 | 3/8" x 3/8" | 1,17 € |
| 32544 | 1/2" x 1/2" | 2,00 € |

Μούφα συστολική



| ΚΩΔΙΚΟΣ | ΤΥΠΟΣ | ΤΙΜΗ |
|---------|-------------|--------|
| 32545 | 1/4" x 1/8" | 0,82 € |
| 32546 | 3/8" x 1/4" | 1,25 € |
| 32547 | 3/8" x 1/8" | 1,40 € |
| 32548 | 1/2" x 3/8" | 2,20 € |
| 32549 | 1/2" x 1/4" | 2,20 € |
| 32550 | 1/2" x 1/8" | 2,20 € |

Συστολή Αμερικής



| ΚΩΔΙΚΟΣ | ΤΥΠΟΣ | ΤΙΜΗ |
|---------|-------------|--------|
| 32577 | 1/4" x 1/8" | 0,55 € |
| 32578 | 3/8" x 1/4" | 0,70 € |
| 32579 | 3/8" x 1/8" | 0,95 € |
| 32580 | 1/2" x 3/8" | 1,05 € |
| 32581 | 1/2" x 1/4" | 1,20 € |
| 32582 | 1/2" x 1/8" | 1,35 € |
| 32619 | 3/4" x 1/2" | 2,00 € |

Συστολή Αγγλίας



| ΚΩΔΙΚΟΣ | ΤΥΠΟΣ | ΤΙΜΗ |
|---------|-------------|--------|
| 32583 | 1/4" x 1/8" | 0,80 € |
| 32584 | 3/8" x 1/4" | 1,25 € |
| 32585 | 3/8" x 1/8" | 1,15 € |
| 32586 | 1/2" x 3/8" | 1,90 € |
| 32587 | 1/2" x 1/4" | 1,90 € |

Τάπα αρσενική



| ΚΩΔΙΚΟΣ | ΤΥΠΟΣ | ΤΙΜΗ |
|---------|-------|--------|
| 32594 | 1/8" | 0,47 € |
| 32595 | 1/4" | 0,60 € |
| 32596 | 3/8" | 0,90 € |
| 32597 | 1/2" | 1,50 € |

Μαστός απλός



| ΚΩΔΙΚΟΣ | ΤΥΠΟΣ | ΤΙΜΗ |
|---------|-------------|--------|
| 32561 | 1/8" x 1/8" | 0,60 € |
| 32562 | 1/4" x 1/4" | 0,85 € |
| 32563 | 3/8" x 3/8" | 1,10 € |
| 32564 | 1/2" x 1/2" | 1,80 € |

Μαστός συστολικός



| ΚΩΔΙΚΟΣ | ΤΥΠΟΣ | ΤΙΜΗ |
|---------|-------------|--------|
| 32565 | 1/4" x 1/8" | 0,80 € |
| 32566 | 3/8" x 1/4" | 1,10 € |
| 32567 | 3/8" x 1/8" | 0,96 € |
| 32568 | 1/2" x 3/8" | 1,80 € |
| 32569 | 1/2" x 1/4" | 1,80 € |
| 32570 | 1/2" x 1/8" | 1,70 € |

Μαστός υψηλής πίεσεως



| ΚΩΔΙΚΟΣ | ΤΥΠΟΣ | ΤΙΜΗ |
|---------|-------------|--------|
| 31206 | 1/4" x 1/4" | 0,90 € |
| 31207 | 3/8" x 3/8" | 1,20 € |
| 31212 | 3/8" x 1/4" | 1,20 € |
| 31208 | 1/2" x 1/2" | 1,70 € |
| 31214 | 1/2" x 3/8" | 1,70 € |

Μαστός χαλκοσωλήνα



| ΚΩΔΙΚΟΣ | ΤΥΠΟΣ | ΤΙΜΗ |
|---------|-----------------|--------|
| 32523 | 3/8" - 8x10 mm | 1,18 € |
| 32524 | 1/2" - 12x14 mm | 1,55 € |
| 32526 | 3/4" - 18x20 mm | 3,30 € |
| 32527 | 1" - 18x20 mm | 3,80 € |

Παξιμάδι χαλκοσωλήνα



| ΚΩΔΙΚΟΣ | ΤΥΠΟΣ | ΤΙΜΗ |
|---------|--------------|--------|
| 32534 | 3/8" x 10 mm | 0,94 € |
| 32535 | 1/2" x 14 mm | 1,30 € |
| 32537 | 3/4" x 20 mm | 2,60 € |

Γωνία ορειχάλκινη



| ΚΩΔΙΚΟΣ | ΤΥΠΟΣ | ΤΙΜΗ |
|---------|-------|--------|
| 32504 | 1/8" | 1,05 € |
| 32505 | 1/4" | 1,65 € |
| 32506 | 3/8" | 2,75 € |
| 32507 | 1/2" | 3,70 € |

Ταφ ορειχάλκινο



| ΚΩΔΙΚΟΣ | ΤΥΠΟΣ | ΤΙΜΗ |
|---------|-------|--------|
| 32433 | 1/8" | 1,60 € |
| 32434 | 1/4" | 2,55 € |
| 32435 | 3/8" | 3,85 € |
| 32436 | 1/2" | 5,50 € |

Ταφ βάση πιεσοστάτη



| ΚΩΔΙΚΟΣ | ΤΥΠΟΣ | ΤΙΜΗ |
|---------|---------------|--------|
| 32515 | 1/4" Standard | 2,40 € |

Σταυρός ορειχάλκινος



| ΚΩΔΙΚΟΣ | ΤΥΠΟΣ | ΤΙΜΗ |
|---------|-------|--------|
| 32437 | 1/8" | 2,60 € |
| 32438 | 1/4" | 3,50 € |
| 32439 | 3/8" | 5,25 € |
| 32440 | 1/2" | 8,70 € |

ΒΕ (V) ορειχάλκινο



| ΚΩΔΙΚΟΣ | ΤΥΠΟΣ | ΤΙΜΗ |
|---------|-------|--------|
| 32441 | 1/4" | 2,60 € |
| 32442 | 3/8" | 2,95 € |
| 32443 | 1/2" | 5,10 € |

Πρίζα αέρος με αρσενικό σπείρωμα



| ΚΩΔΙΚΟΣ | ΤΥΠΟΣ | ΤΙΜΗ |
|---------|-------|--------|
| 42502 | 1/4" | 4,25 € |
| 42504 | 3/8" | 4,25 € |
| 42506 | 1/2" | 5,05 € |

Βύσμα πρίζας με αρσενικό σπείρωμα



| ΚΩΔΙΚΟΣ | ΤΥΠΟΣ | ΤΙΜΗ |
|---------|-------|--------|
| 42528 | 1/4" | 0,88 € |
| 42530 | 3/8" | 1,05 € |

Πρίζα αέρος με ουρά



| ΚΩΔΙΚΟΣ | ΤΥΠΟΣ | ΤΙΜΗ |
|---------|---------|--------|
| 42550 | ∅ 6 mm | 4,35 € |
| 42552 | ∅ 8 mm | 4,35 € |
| 42553 | ∅ 10 mm | 4,50 € |

Βύσμα πρίζας με ουρά



| ΚΩΔΙΚΟΣ | ΤΥΠΟΣ | ΤΙΜΗ |
|---------|--------|--------|
| 32461 | ∅ 8 mm | 0,98 € |

Πρίζα αέρος με ουρά & σφιγκτήρα ασφαλείας για ελαστικό σωλήνα



| ΚΩΔΙΚΟΣ | ΤΥΠΟΣ | ΤΙΜΗ |
|---------|----------|--------|
| 42512 | 6x13 mm | 5,85 € |
| 42514 | 8x15 mm | 6,05 € |
| 42517 | 10x17 mm | 6,50 € |

Βύσμα πρίζας με ουρά & σφιγκτήρα ασφαλείας για ελαστικό σωλήνα



| ΚΩΔΙΚΟΣ | ΤΥΠΟΣ | ΤΙΜΗ |
|---------|----------|--------|
| 42522 | 6x13 mm | 1,90 € |
| 42524 | 8x15 mm | 1,90 € |
| 42527 | 10x17 mm | 2,45 € |

Πρίζα αέρος για σωλήνα σπирάλ



| ΚΩΔΙΚΟΣ | ΤΥΠΟΣ | ΤΙΜΗ |
|---------|----------|--------|
| 42518 | 6x8 mm | 5,35 € |
| 42520 | 8x10 mm | 5,55 € |
| 42521 | 10x12 mm | 6,30 € |

Βύσμα πρίζας για σωλήνα σπирάλ



| ΚΩΔΙΚΟΣ | ΤΥΠΟΣ | ΤΙΜΗ |
|---------|----------|--------|
| 42534 | 6x8 mm | 1,75 € |
| 42536 | 8x10 mm | 1,85 € |
| 42537 | 10x12 mm | 2,25 € |

Πρίζα αέρος με θηλυκό σπείρωμα



| ΚΩΔΙΚΟΣ | ΤΥΠΟΣ | ΤΙΜΗ |
|---------|-------|--------|
| 42508 | 1/4" | 4,40 € |
| 42510 | 3/8" | 4,40 € |

Βύσμα πρίζας με θηλυκό σπείρωμα



| ΚΩΔΙΚΟΣ | ΤΥΠΟΣ | ΤΙΜΗ |
|---------|-------|--------|
| 42531 | 1/4" | 1,10 € |

Πρίζα γίγας με αρσενικό σπείρωμα



| ΚΩΔΙΚΟΣ | ΤΥΠΟΣ | ΤΙΜΗ |
|---------|-------|---------|
| 42546 | 1/2" | 15,60 € |

Βύσμα πρίζας για φρεζόβιδα



| ΚΩΔΙΚΟΣ | ΤΙΜΗ |
|---------|--------|
| 42532 | 1,10 € |

Πρίζα γίγας με ουρά & σφιγκτήρα ασφαλείας για ελαστικό σωλήνα



| ΚΩΔΙΚΟΣ | ΤΥΠΟΣ | ΤΙΜΗ |
|---------|---------|---------|
| 42547 | ∅ 13 mm | 20,40 € |

Βύσμα πρίζας γίγας με αρσενικό σπείρωμα



| ΚΩΔΙΚΟΣ | ΤΥΠΟΣ | ΤΙΜΗ |
|---------|-------|--------|
| 42549 | 1/2" | 3,15 € |

Βύσμα πρίζας γίγας με ουρά & σφιγκτήρα ασφαλείας για ελαστικό σωλήνα



| ΚΩΔΙΚΟΣ | ΤΥΠΟΣ | ΤΙΜΗ |
|---------|---------|--------|
| 42548 | ∅ 13 mm | 9,80 € |

Πρίζες Αέρος Universal* Ιταλίας

*Οι πρίζες αέρος UNIVERSAL είναι κατάλληλες για βύσματα ΙΤΑΛΙΚΟΥ, ΓΕΡΜΑΝΙΚΟΥ, ΑΜΕΡΙΚΑΝΙΚΟΥ και ΕΛΒΕΤΙΚΟΥ τύπου.

Σημείωση: Ελάχιστη ποσότητα παραγγελίας ανά κωδικό: 10 τεμάχια

Πρίζα αέρος με αρσενικό σπείρωμα



| ΚΩΔΙΚΟΣ | ΤΥΠΟΣ | ΤΙΜΗ |
|---------|-------|--------|
| 42580 | 1/4" | 4,20 € |
| 42581 | 3/8" | 4,20 € |
| 42582 | 1/2" | 5,00 € |

Πρίζα αέρος με θηλυκό σπείρωμα



| ΚΩΔΙΚΟΣ | ΤΥΠΟΣ | ΤΙΜΗ |
|---------|-------|--------|
| 42583 | 1/4" | 4,40 € |
| 42584 | 3/8" | 4,40 € |

Πρίζα αέρος με ουρά & σφιγκτήρα ασφαλείας για ελαστικό σωλήνα



| ΚΩΔΙΚΟΣ | ΤΥΠΟΣ | ΤΙΜΗ |
|---------|----------|--------|
| 42586 | 8x15 mm | 6,05 € |
| 42587 | 10x17 mm | 6,45 € |

Πρίζα αέρος με ουρά



| ΚΩΔΙΚΟΣ | ΤΥΠΟΣ | ΤΙΜΗ |
|---------|---------|--------|
| 42590 | ∅ 6 mm | 4,30 € |
| 42591 | ∅ 8 mm | 4,30 € |
| 42592 | ∅ 10 mm | 4,50 € |



Πρίζα αέρος για σωλήνα σπирάλ

| ΚΩΔΙΚΟΣ | ΤΥΠΟΣ | ΤΙΜΗ |
|---------|---------|--------|
| 42588 | 6x8 mm | 5,35 € |
| 42589 | 8x10 mm | 5,50 € |

Ταχυσύνδεσμοι Αέρος KAWASAKI Ιαπωνίας



Πρίζα αέρος με αρσενικό σπείρωμα



| ΚΩΔΙΚΟΣ | ΤΥΠΟΣ | ΤΙΜΗ |
|---------|-------|---------|
| 48513 | 1/4" | 8,00 € |
| 48514 | 3/8" | 8,50 € |
| 48515 | 1/2" | 10,20 € |

Βύσμα πρίζας με αρσενικό σπείρωμα



| ΚΩΔΙΚΟΣ | ΤΥΠΟΣ | ΤΙΜΗ |
|---------|-------|--------|
| 48522 | 1/4" | 2,50 € |
| 48523 | 3/8" | 2,80 € |

Πρίζα αέρος με θηλυκό σπείρωμα



| ΚΩΔΙΚΟΣ | ΤΥΠΟΣ | ΤΙΜΗ |
|---------|-------|--------|
| 48516 | 1/4" | 8,00 € |
| 48517 | 3/8" | 8,50 € |

Βύσμα πρίζας με θηλυκό σπείρωμα



| ΚΩΔΙΚΟΣ | ΤΥΠΟΣ | ΤΙΜΗ |
|---------|-------|--------|
| 48512 | 1/4" | 2,50 € |

Πρίζα αέρος με ουρά



| ΚΩΔΙΚΟΣ | ΤΥΠΟΣ | ΤΙΜΗ |
|---------|---------|--------|
| 48580 | ∅ 6 mm | 7,80 € |
| 48510 | ∅ 8 mm | 8,30 € |
| 48511 | ∅ 10 mm | 8,80 € |

Βύσμα πρίζας με ουρά



| ΚΩΔΙΚΟΣ | ΤΥΠΟΣ | ΤΙΜΗ |
|---------|---------|--------|
| 48581 | ∅ 6 mm | 2,50 € |
| 48519 | ∅ 8 mm | 2,50 € |
| 48520 | ∅ 10 mm | 2,80 € |

Πρίζα γίγας με αρσενικό σπείρωμα



| ΚΩΔΙΚΟΣ | ΤΥΠΟΣ | ΤΙΜΗ |
|---------|-------|---------|
| 48539 | 1/2" | 26,50 € |

Βύσμα πρίζας γίγας με αρσενικό σπείρωμα



| ΚΩΔΙΚΟΣ | ΤΥΠΟΣ | ΤΙΜΗ |
|---------|-------|--------|
| 48559 | 1/2" | 7,50 € |

Πρίζα γίγας με ουρά



| ΚΩΔΙΚΟΣ | ΤΥΠΟΣ | ΤΙΜΗ |
|---------|---------|---------|
| 48536 | ∅ 13 mm | 26,00 € |

Βύσμα πρίζας γίγας με ουρά



| ΚΩΔΙΚΟΣ | ΤΥΠΟΣ | ΤΙΜΗ |
|---------|---------|--------|
| 48555 | ∅ 13 mm | 8,00 € |

Στις αναγραφόμενες προτεινόμενες τιμές λιανικής δεν συμπεριλαμβάνεται Φ.Π.Α. και έξοδα μεταφοράς, συναρμολόγησης ή εγκατάστασης. Για τυχόν ισχύουσες εκπτώσεις και την τελική διαμόρφωση των τιμών επικοινωνείτε με το κατάστημα πώλησης.

Speed Bond Κόλλες Σπειρωμάτων

ΣΕΙΡΑ Μ

Μέσης αντίστασης
(Μεσαία δύναμη συγκράτησης -
σχετικά εύκολη αποσυναρμολόγηση)



M150: Ενδείκνυται για μπουλόνια, βίδες, παξιμάδια έως M12, καθώς και για τοποθέτηση ρουλεμάν. Παρέχει προστασία από διάβρωση. Συνιστάται για συνδέσεις όπου χρειαζόμαστε μεσαία δύναμη συγκράτησης αλλά με σχετική ευκολία στην αποσυναρμολόγηση.

M500: Ενδείκνυται για σύνδεση και στεγανοποίηση ρακόρ και σπειρωμάτων ακριβείας έως 3/4". Συνιστάται για δίκτυα αέρα, λαδιού και υδραυλικά κυκλώματα όπου απαιτείται αποσυναρμολόγηση κατά τις εργασίες συντήρησης.

M2000: Ισχύει ότι και στην M500 αλλά με εφαρμογή σε σπειρώματα και επιφάνειες με μεγαλύτερη διάμετρο. Στεγανοποιεί, ασφαρίζει και προστατεύει από τη διάβρωση.

| ΚΩΔΙΚΟΣ | ΤΥΠΟΣ/ΧΡΩΜΑ | ΙΞΩΔΕΣ | ΔΙΑΚΕΝΟ | ΡΟΠΗ | ml | ΤΙΜΗ |
|---------|-----------------|-------------|---------|--------------------------|--------|---------|
| 47080 | M150 / κόκκινο | 150 c.p.s. | 0,10 mm | 50-80 kg/cm ² | 50 ml | 10,50 € |
| 47082 | M500 / κόκκινο | 600 c.p.s. | 0,20 mm | 50-80 kg/cm ² | 50 ml | 10,50 € |
| 47084 | M2000 / κόκκινο | 2000 c.p.s. | 0,30 mm | 50-80 kg/cm ² | 50 ml | 10,50 € |
| 47085 | M2000 / κόκκινο | 2000 c.p.s. | 0,30 mm | 50-80 kg/cm ² | 250 ml | 23,00 € |

ΣΕΙΡΑ F

Υψηλής αντίστασης
(Μόνιμη σύνδεση - Δυσκολία στην
αποσυναρμολόγηση)



F150: Ενδείκνυται για γρανάζια, τροχαλίες, φτερωτές, ρουλεμάν, άξονες και για βίδες και παξιμάδια με λεπτά σπειρώματα υψηλής ακριβείας. Συνιστάται για μόνιμες συνδέσεις με πολύ καλή συναρμογή όπου χρειαζόμαστε πολύ μεγάλη δύναμη συγκράτησης.

F400: Ενδείκνυται για ρακόρ, ρουλεμάν, άξονες και εξαρτήματα κεφαλών αεροσυμπιεστών. Συνιστάται για μόνιμες συνδέσεις όπου αναπτύσσονται υψηλές θερμοκρασίες (έως 220°C).

F500: Ενδείκνυται για συνδέσεις σε κυλινδρικά εξαρτήματα και σπειρώματα M14 έως M40 όπου απαιτείται μεγάλη δύναμη συγκράτησης. Συνιστάται για μόνιμες συνδέσεις σε δίκτυα αέρα, λαδιού και υδραυλικά κυκλώματα όπου συνήθως δεν απαιτείται αποσυναρμολόγηση κατά τις εργασίες συντήρησης.

F2000: Ισχύει ότι και στην F500 αλλά με εφαρμογή σε επιφάνειες με μεγαλύτερη διάμετρο και σπειρώματα μεγαλύτερα από 1". Στεγανοποιεί, ασφαρίζει και προστατεύει από τη διάβρωση.

| ΚΩΔΙΚΟΣ | ΤΥΠΟΣ/ΧΡΩΜΑ | ΙΞΩΔΕΣ | ΔΙΑΚΕΝΟ | ΡΟΠΗ | ml | ΤΙΜΗ |
|---------|----------------|-------------|--------------|----------------------------|--------|---------|
| 47072 | F150 / πράσινο | 150 c.p.s. | 0,10 mm | 200-250 kg/cm ² | 50 ml | 10,50 € |
| 47074 | F400 / πράσινο | 350 c.p.s. | 0,03-0,15 mm | 150-250 kg/cm ² | 50 ml | 10,50 € |
| 47076 | F500 / πράσινο | 600 c.p.s. | 0,20 mm | 120-250 kg/cm ² | 50 ml | 10,50 € |
| 47078 | F2000 / μπλε | 2000 c.p.s. | 0,30 mm | 120-250 kg/cm ² | 50 ml | 10,50 € |
| 47079 | F2000 / μπλε | 2000 c.p.s. | 0,30 mm | 120-250 kg/cm ² | 250 ml | 23,00 € |

Κόλλα Στεγανοποίησης



823
Κόλλα με βάση το τεφλόν. Ενδείκνυται για όλα τα μεταλλικά σπειρώματα μη ακριβείας, καθώς και για εφαρμογές όπου απαιτείται αργή σκλήρυνση, παρατείνοντας έτσι το χρόνο επεξεργασίας για τυχόν ρυθμίσεις. Ιδανική για μη μόνιμες συνδέσεις αφού εξασφαλίζει μεγάλη ευκολία στην αποσυναρμολόγηση.

| | |
|-------------|--------------------------|
| ΚΩΔΙΚΟΣ | 47061 |
| ΤΥΠΟΣ/ΧΡΩΜΑ | 823 / λευκό |
| ΙΞΩΔΕΣ | 2000 c.p.s. |
| ΔΙΑΚΕΝΟ | 0,30 mm |
| ΡΟΠΗ | 30-50 kg/cm ² |
| ml | 50 ml |
| ΤΙΜΗ | 10,50 € |

ΧΡΗΣΕΙΣ

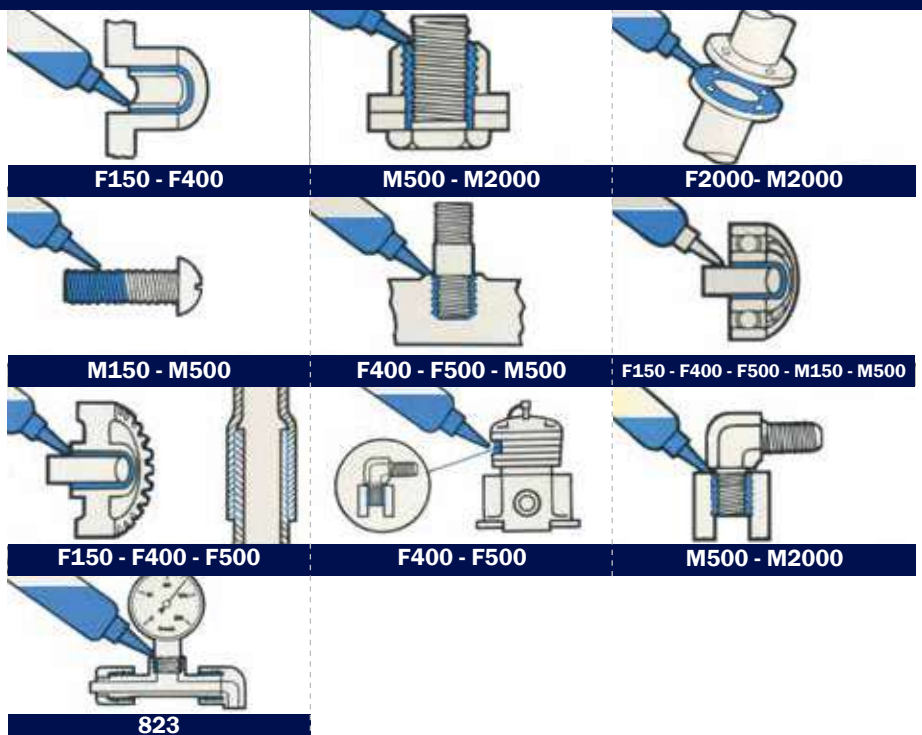

Φίλτρα κεφαλής OIL FREE SILENT



| ΚΩΔΙΚΟΣ | ΤΥΠΟΣ | ΤΙΜΗ |
|---------|-------|------|
| 602501 | 1/4" | 9 € |
| 602502 | 1/2" | 10 € |

Φίλτρα κεφαλής ΜΟΝΟΜΠΛΟΚ με σπείρωμα



| ΚΩΔΙΚΟΣ | ΤΥΠΟΣ | ΤΙΜΗ |
|---------|----------------|--------|
| 44201 | 3/8" πλήρες | 6,80 € |
| 44245 | BT 3/8" πλήρες | 6,80 € |

Φίλτρο κεφαλής A30, A50, A56



| ΚΩΔΙΚΟΣ | ΤΥΠΟΣ | ΤΙΜΗ |
|---------|-------------|------|
| 44205 | 3/8" πλήρες | 10 € |

Διαστάσεις φίλτρου: 99x55x32mm

Φίλτρο κεφαλής N2.8, N3, N4, DH2065



| ΚΩΔΙΚΟΣ | ΤΥΠΟΣ | ΤΙΜΗ |
|---------|--------|---------|
| 44206 | πλήρες | 12,50 € |

Διαστάσεις φίλτρου: 106x65x47mm

Φίλτρα κεφαλής A60, A80



| ΚΩΔΙΚΟΣ | ΤΥΠΟΣ | ΤΙΜΗ |
|---------|------------|------|
| 44211 | εσωτερικό* | 9 € |
| 44212 | πλήρες | 18 € |

*Διαστ. εσωτερικού στοιχείου: 70x50x50mm

Φίλτρο κεφαλής A100, A120, A200



| ΚΩΔΙΚΟΣ | ΤΥΠΟΣ | ΤΙΜΗ |
|---------|------------|---------|
| 44214 | εσωτερικό* | 14,50 € |

*Διαστ. εσωτερικού στοιχείου: 70x49x130mm

Φίλτρα κεφαλής N5, N6, N10



| ΚΩΔΙΚΟΣ | ΤΥΠΟΣ | ΤΙΜΗ |
|---------|-----------|---------|
| 44220 | εσωτερικό | 9,00 € |
| 44217 | πλήρες | 22,50 € |

Φίλτρα κεφαλής ΣΤΡΟΓΓΥΛΟ με σπείρωμα



| ΚΩΔΙΚΟΣ | ΤΥΠΟΣ | ΤΙΜΗ |
|---------|-------------|---------|
| 44224* | 1/2" πλήρες | 14,50 € |
| 44225 | 1" πλήρες | 21,50 € |

* κατάλληλο για κεφαλή ZA65

Φίλτρα κεφαλής C16, C22, C34, C36



| ΚΩΔΙΚΟΣ | ΤΥΠΟΣ | ΤΙΜΗ |
|---------|------------|---------|
| 44227 | εσωτερικό* | 10,00€ |
| 44228 | πλήρες | 26,50 € |

*Διαστ. εσωτερικού στοιχείου: Ø75x48mm

Φίλτρα κεφαλής C50, C56, C60, C100, C120



| ΚΩΔΙΚΟΣ | ΤΥΠΟΣ | ΤΙΜΗ |
|----------|----------------|---------|
| 1. 44229 | εσωτερικό* | 15,50 € |
| 2. 44230 | πλήρες C50-C60 | 45,00 € |
| 3. 44231 | πλήρες C100 | 54,00 € |
| 4. 44234 | πλήρες C120 | 58,00 € |

*Διαστ. εσωτερικού στοιχείου: Ø100x70mm

Φίλτρα κεφαλής "εξάγωνο" K17, K25, K28, K30, K50



| ΚΩΔΙΚΟΣ | ΤΥΠΟΣ | ΤΙΜΗ |
|---------|------------|------|
| 44232 | εσωτερικό* | 18 € |
| 44233 | πλήρες | 54 € |

*Διαστ. εσωτερικού στοιχείου: Ø75x135mm

Φίλτρο κεφαλής MK102



| ΚΩΔΙΚΟΣ | ΤΥΠΟΣ | ΤΙΜΗ |
|---------|--------|---------|
| 44244 | πλήρες | 13,50 € |

*Διαστ. εσωτερικού στοιχείου: Ø70x42x40mm

Φίλτρο κεφαλής MK94B, MK13, MK101, MK103, MK113



| ΚΩΔΙΚΟΣ | ΤΥΠΟΣ | ΤΙΜΗ |
|---------|--------|---------|
| 44238 | πλήρες | 14,50 € |

Φίλτρα κεφαλής BK14, BK19, BK20, BK120



| ΚΩΔΙΚΟΣ | ΤΥΠΟΣ | ΤΙΜΗ |
|---------|------------|---------|
| 44236 | εσωτερικό* | 15,50 € |
| 44235 | πλήρες | 39,50 € |

*Διαστ. εσωτερικού στοιχείου: Ø87x70mm

Φίλτρο κεφαλής BK114, BK119



| ΚΩΔΙΚΟΣ | ΤΥΠΟΣ | ΤΙΜΗ |
|---------|--------|------|
| 44242 | πλήρες | 58 € |



| ΚΩΔΙΚΟΣ | ΠΕΡΙΓΡΑΦΗ | ΤΙΜΗ |
|---------|--|----------|
| 44061 | Καρυδάκια 1/2" CR-V (Σετ 10 τεμ.: 10, 11, 12, 13, 15, 17, 19, 21, 22, 24 mm) | 30,00 € |
| 44062 | Καρυδάκια 1/2" CR. MO (Σετ 9 τεμ.: 11, 12, 13, 14, 16, 17, 19, 21, 22 mm) | 51,00 € |
| 44064 | Καρυδάκια 3/4" CR. MO (Σετ 8 τεμ.: 26, 27, 29, 30, 32, 35, 36, 38 mm) | 118,00 € |
| 44066 | Καρυδάκια 1" CR. MO (Σετ 5 τεμ.: 32, 35, 36, 38, 41 mm) | 140,00 € |
| 44067 | Καρυδάκια 1" CR. MO (Σετ 9 τεμ.: 24, 27, 30, 32, 35, 38, 41, 46, 50 mm) | 250,00 € |
| 44071 | Προέκταση 1/2"x75 mm CR.MO | 7,20 € |
| 44072 | Προέκταση 1/2"x125 mm CR.MO | 7,90 € |
| 44074 | Προέκταση 3/4"x150 mm CR.MO | 30,00 € |
| 44075 | Προέκταση 3/4"x200 mm CR.MO | 30,00 € |
| 44077 | Προέκταση 1"x200 mm CR.MO | 56,00 € |
| 44079 | Συστολή 3/4"x1/2" CR.MO | 11,50 € |
| 44080 | Συστολή 1"x3/4" CR.MO | 25,00 € |



| ΚΩΔΙΚΟΣ | ΠΕΡΙΓΡΑΦΗ | ΤΙΜΗ |
|---------|---|---------|
| 44014 | Δίσκος 6" έκκεντρου αεροτριβείου | 11,50 € |
| 48587 | Δίσκος 6" VELCRO έκκεντρου αεροτριβείου | 23,50 € |
| 48585 | Δίσκος 6" έκκεντρου απορροφητικού αεροτριβείου | 41,00 € |
| 48584 | Δίσκος 6" VELCRO έκκεντρου απορροφητικού αεροτριβείου | 51,00 € |
| 44015 | Πλάκα 92x168 mm παλινδρομικού αεροτριβείου | 8,15 € |
| 44034 | Πλάκα 70x445 mm ράσπας, αλουμίνιο | 35,00 € |
| 48501 | Βάση στήριξης εξαρτημάτων αεροτριβείου 2" | 6,10 € |
| 48505 | Δίσκος λείανσης 2" (GR 80) Σετ 10 τεμ. | 11,50 € |
| 48506 | Δίσκος λείανσης 2" (GR 100) Σετ 10 τεμ. | 11,50 € |
| 48507 | Δίσκος λείανσης 2" (GR 120) Σετ 10 τεμ. | 11,50 € |
| 48508 | Δίσκος 2", προπαρασκευής επιφανειών Σετ 3 τεμ. | 8,15 € |
| 48502 | Σμυριδοταινία 10x330 (GR 80) | 2,00 € |
| 48503 | Σμυριδοταινία 10x330 (GR 100) | 2,00 € |
| 48504 | Σμυριδοταινία 10x330 (GR 120) | 2,00 € |
| 48586 | Δίσκος κοπής 3" (για κοφτάκι) | 2,25 € |

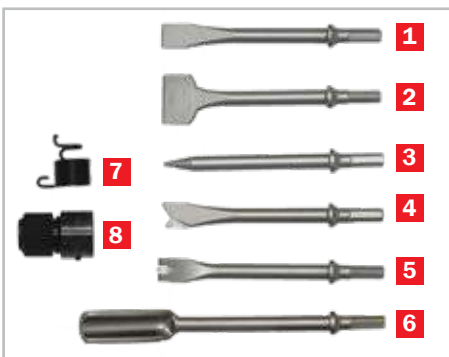

| ΚΩΔΙΚΟΣ | ΠΕΡΙΓΡΑΦΗ | ΤΙΜΗ |
|----------|---|---------|
| 1. 48593 | Κοπίδι αεροκόπιδου 180 mm x 20 mm, καρέ εξάγωνο 10 mm | 8,15 € |
| 2. 44020 | Κοπίδι αεροκόπιδου, 180 mm x 40 mm, καρέ εξάγωνο 10 mm | 12,15 € |
| 3. 48592 | Βελόνι αεροκόπιδου, 180 mm, καρέ εξάγωνο 10 mm | 8,15 € |
| 4. 48594 | Σχιστικό αεροκόπιδου, μονής ακμής, 180 mm x 20 mm, καρέ εξάγωνο 10 mm | 8,15 € |
| 5. 48595 | Σχιστικό αεροκόπιδου, τριπλής ακμής, 180 mm x 19 mm, καρέ εξάγωνο 10 mm | 8,15 € |
| 6. 44021 | Κοπίδι αεροκόπιδου, χούφτα, 180 mm x 26 mm, καρέ εξάγωνο 10 mm | 14,90 € |
| 7. 44008 | Ελατήριο αεροκόπιδου απλό | 1,80 € |
| 8. 44031 | Τσok αεροκόπιδου αυτόματο (καταργεί το ελατήριο) | 16,20 € |



| ΚΩΔΙΚΟΣ | ΠΕΡΙΓΡΑΦΗ ΣΕΤ | ΤΙΜΗ |
|---------|--|---------|
| 44010 | Σετ 5 κοπιδιών διάφορα εξάγωνα 180 mm | 24,00 € |
| 1. | Κοπίδι αεροκόπιδου, 180 mm x 20 mm, καρέ εξάγωνο 10 mm (βλ. κωδ. 48593) | |
| 2. | Βελόνι αεροκόπιδου, 180 mm, καρέ εξάγωνο 10 mm (βλ. κωδ. 48592) | |
| 3. | Σχιστικό αεροκόπιδου, μονής ακμής, 180 mm x 20 mm, καρέ εξάγωνο 10 mm (βλ. κωδ. 48594) | |
| 4. | Σχιστικό αεροκόπιδου, διπλής ακμής, 180 mm x 20 mm, καρέ εξάγωνο 10 mm | |
| 5. | Σχιστικό αεροκόπιδου, τριπλής ακμής, 180 mm x 19 mm, καρέ εξάγωνο 10 mm (βλ. κωδ. 48595) | |



| ΚΩΔΙΚΟΣ | ΠΕΡΙΓΡΑΦΗ | ΤΙΜΗ |
|---------|---|------|
| 44032 | Εξάρτημα ματσακόνι με 19 βελόνες για αεροκόπιδο (τοποθετείται στο αεροκόπιδο και το μετατρέπει σε ματσακόνι με βελόνες) | 59 € |
| 44044 | Σετ 19 βελόνες (ανταλλακτικό) για ματσακόνι (3x180mm) | 16 € |



| ΚΩΔΙΚΟΣ | ΠΕΡΙΓΡΑΦΗ | ΤΙΜΗ |
|----------|---|---------|
| 1. 48596 | Κοπίδι σκαπτικού μικρού 250 mm x 30 mm, καρέ εξάγωνο 12 mm | 19,70 € |
| 2. 48597 | Βελόνι σκαπτικού μικρού 250 mm, καρέ εξάγωνο 12 mm | 19,70 € |
| 3. 48598 | Κοπίδι σκαπτικού μεγάλου 250 mm x 30 mm, καρέ εξάγωνο 15 mm | 21,70 € |
| 4. 48599 | Βελόνι σκαπτικού μεγάλου 260 mm, καρέ εξάγωνο 15 mm | 21,70 € |
| 5. 44049 | Ελατήριο σκαπτικού μικρού για καλέμι | 12,30 € |
| 6. 44063 | Ελατήριο σκαπτικού μικρού για βελόνι | 12,30 € |

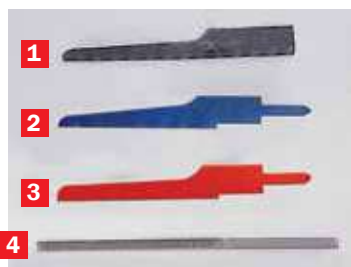

| ΚΩΔΙΚΟΣ | ΠΕΡΙΓΡΑΦΗ | ΤΙΜΗ |
|-----------|----------------------------------|---------|
| 1. 44096 | Σεγάκι σέγας | 3,40 € |
| 2. 48590 | Σεγάκι σέγας - λίμα 18T | 3,40 € |
| 3. 48591 | Σεγάκι σέγας - λίμα 32T | 3,40 € |
| 4. 44083 | Λιμάκια (σετ 5 τεμ.) | 27,00 € |
| 5. 44081 | Τρυπανάκι Ξεπονταριστή Ø 6,5 mm | 28,30 € |
| 6. 44097 | Τρυπανάκι Ξεπονταριστή Ø 8 mm | 18,90 € |
| 7. 41909 | Ελαιωτήρας αεροεργαλείων | 8,15 € |
| 8. 44094 | Βεντούζα διπλή | 51,00 € |
| 9. 44099 | Ιμάντας | 11,50 € |
| 10. 44093 | Μαχαίρια αποκολλητή (σετ 5 τεμ.) | 96,00 € |
| 11. 44065 | Λεπίδι ίσιο 57mm | 16,50 € |
| 12. 44068 | Λεπίδι ίσιο 90mm | 27,00 € |
| 13. 44069 | Λεπίδι γυριστό 18mm | 21,80 € |
| 14. 44029 | Τροχιστικό | 23,60 € |
| 15. 48562 | Τσοκ τροχού Φλεξιμπλ 3mm | 5,90 € |
| 16. 48563 | Τσοκ τροχού Φλεξιμπλ 6mm | 5,90 € |
| 17. 44070 | Κεφαλή με μαχαίρια | 53,00 € |



Για πριτσιναδόρο
ΚΩΔ.: 42763



| ΚΩΔΙΚΟΣ | Ø | ΤΙΜΗ |
|---------|-----|--------|
| 48564 | 2,4 | 3,40 € |
| 48565 | 3,2 | 3,40 € |
| 48566 | 4,0 | 3,40 € |
| 48567 | 4,8 | 3,40 € |

Για πριτσιναδόρο
ΚΩΔ.: 42764



| ΚΩΔΙΚΟΣ | Ø | ΤΙΜΗ |
|---------|-----|--------|
| 48569 | 3,2 | 4,15 € |
| 48570 | 4,0 | 4,15 € |
| 48571 | 4,8 | 4,15 € |

Για πριτσιναδόρο
ΚΩΔ.: 42765



| ΚΩΔΙΚΟΣ | Ø | ΤΙΜΗ |
|---------|-----|--------|
| 48582 | 2,4 | 4,70 € |
| 48583 | 3,2 | 4,70 € |
| 48588 | 4,0 | 4,70 € |
| 48589 | 4,8 | 4,70 € |

Εξαρτήματα Αεροεργαλείων



| ΚΩΔΙΚΟΣ | ΠΕΡΙΓΡΑΦΗ | ΤΙΜΗ |
|---------|---|------|
| 48546 | Δίσκος 6" έκκεντρον αεροτριβείου KPT-43L | 20 € |
| 48547 | Δίσκος 6" αεροτριβείου KPT-161 DA | 51 € |
| 48548 | Δίσκος 6" απορροφητικού αεροτριβείου KPT-161 DAF | 51 € |
| 48549 | Πλάκα 93x176 mm αεροτριβείου KPT-173 | 48 € |
| 48550 | Πλάκα 93x176 mm απορροφητικού αεροτριβείου KPT-173F | 50 € |



| ΚΩΔΙΚΟΣ | ΠΕΡΙΓΡΑΦΗ | ΤΙΜΗ |
|-----------|--|--------|
| 1. 48574 | Κοπίδι πλατύ 805H αεροκόπιδου 170 mm x 30 mm, καρέ εξάγωνο 10 mm | 20 € |
| 2. 48575 | Βελόνι 812H αεροκόπιδου 165 mm, καρέ εξάγωνο 10 mm | 16 € |
| 3. 48576 | Κοπίδι 810H αεροκόπιδου 175 mm x 20 mm, καρέ εξάγωνο 10 mm | 16 € |
| 4. 48577 | Κοπίδι 815H ξεποντ/τος αεροκόπιδου 155 mm x 18 mm, καρέ εξάγωνο 10 mm | 21 € |
| 5. 48578 | Σχιστικό 816H λαμαρίνας αεροκόπιδου 140 mm x 20 mm, καρέ εξάγωνο 10 mm | 22 € |
| 6. 48579 | Σχιστικό 807H λουκιών αεροκόπιδου 150 mm x 17 mm, καρέ εξάγωνο 10 mm | 26 € |
| 7. 48526 | Κοπίδι 810R αεροκόπιδου 175 mm x 20 mm, καρέ στρογγυλό 10 mm | 14 € |
| 8. 48527 | Κοπίδι 815R ξεποντ/τος αεροκόπιδου 145 mm x 19 mm, καρέ στρογγυλό 10 mm | 14 € |
| 9. 48528 | Σχιστικό 816R λαμαρίνας αεροκόπιδου 145 mm x 20 mm, καρέ στρογγυλό 10 mm | 15 € |
| 10. 48529 | Σχιστικό 807R λουκιών αεροκόπιδου 145 mm x 17 mm, καρέ στρογγυλό 10 mm | 17 € |
| 11. 48540 | Ελατήριο αεροκόπιδου KPT-52/52H | 7,50 € |



| ΚΩΔΙΚΟΣ | ΠΕΡΙΓΡΑΦΗ | ΤΙΜΗ |
|----------|--|------|
| 1. 48534 | Βελόνι σκαπτικού KPT-NCOS 200 mm, καρέ εξάγωνο 11 mm | 21 € |
| 2. 48535 | Κοπίδι σκαπτικού KPT-NCOS 200 mm x 16 mm, καρέ εξάγωνο 11 mm | 23 € |
| 3. 48544 | Ελατήριο σκαπτικού KPT-NCOS | 17 € |
| 4. 48537 | Βελόνι σκαπτικού KPT-NC2S 250 mm, καρέ εξάγωνο 15 mm | 24 € |
| 5. 48538 | Κοπίδι σκαπτικού KPT-NC2S 250 mm x 20 mm, καρέ εξάγωνο 15 mm | 24 € |
| 6. 48545 | Ελατήριο σκαπτικού KPT-NC2S | 17 € |



| ΚΩΔΙΚΟΣ | ΠΕΡΙΓΡΑΦΗ | ΤΙΜΗ |
|---------|---|------|
| 48530 | ΚΟΠΙΔΙ ΞΥΣΤΡΑΣ KPT-F2 | 25 € |
| 48531 | ΚΟΠΙΔΙ ΞΥΣΤΡΑΣ KPT-F4, KPT-F6 | 21 € |
| 48532 | ΣΕΤ 19 ΤΕΜ. ΒΕΛΟΝΕΣ ΓΙΑ ΜΑΤΣΑΚΟΝΙ (3x180mm) | 26 € |
| 48541 | ΤΣΟΚ ΞΥΣΤΡΑΣ F2 | 31 € |
| 48542 | ΤΣΟΚ ΞΥΣΤΡΑΣ F4 | 22 € |
| 48543 | ΤΣΟΚ ΞΥΣΤΡΑΣ F6 | 21 € |



| ΚΩΔΙΚΟΣ | ΠΕΡΙΓΡΑΦΗ | ΤΙΜΗ |
|---------|----------------------------------|------|
| 48556 | ΣΕΤ 10 ΤΕΜ. ΣΕΓΑΚΙΑ 10Τ ΞΥΛΟΥ | 51 € |
| 48557 | ΣΕΤ 10 ΤΕΜ. ΣΕΓΑΚΙΑ 32Τ ΒΙ ΜΕΤΑΛ | 51 € |
| 48558 | ΣΕΤ 3 ΤΕΜ. ΛΙΜΑΚΙΑ | 26 € |



| ΚΩΔΙΚΟΣ | ΠΕΡΙΓΡΑΦΗ | ΤΙΜΗ |
|----------|--------------------------------|---------|
| 1. 48561 | ΤΣΟΚ 6mm ΤΡΟΧΟΥ ΦΛΕΞΙΜΠΛ | 15 € |
| 2. 48551 | ΜΠΕΚ ΠΡΙΤΣΙΝΑΔΟΡΟΥ ΑΕΡΟΣ 3,2mm | 11,50 € |
| 2. 48552 | ΜΠΕΚ ΠΡΙΤΣΙΝΑΔΟΡΟΥ ΑΕΡΟΣ 4,0mm | 11,50 € |
| 2. 48553 | ΜΠΕΚ ΠΡΙΤΣΙΝΑΔΟΡΟΥ ΑΕΡΟΣ 4,8mm | 11,50 € |



| ΚΩΔΙΚΟΣ | ΠΕΡΙΓΡΑΦΗ | ΤΙΜΗ |
|----------|--|------|
| 1. 48533 | ΑΥΤΟΜΑΤΟ ΤΣΟΚ ΑΕΡΟΔΡΑΠΑΝΟΥ 10mm (3/8") | 25 € |
| 2. 48573 | ΑΥΤΟΜΑΤΟ ΤΣΟΚ ΑΕΡΟΔΡΑΠΑΝΟΥ 13mm (3/8") | 35 € |

02



**ΗΛΕΚΤΡΙΚΑ ΕΡΓΑΛΕΙΑ
& ΕΡΓΑΛΕΙΑ ΜΠΑΤΑΡΙΑΣ**

ΕΠΑΝΑΦΟΡΤΙΖΟΜΕΝΟ ΚΑΤΣΑΒΙΔΙ 3,6 VOLT

3.6 V
1.3 Ah



- ✓ Ευέλικτο (compact με 6+1 ρυθμίσεις ροπής)
- ✓ Πολυμορφικό (μετατροπή του από γωνιακό σε ευθύ κατσαβίδι)
- ✓ Εργονομικό (αντιολισθητική λαβή, λυχνία εργασίας ένδειξη κατάστασης μπαταρίας)
- ✓ Με φακό LED στο κάτω άκρο



Συνοδεύεται με 43 εξαρτήματα



μετατροπή από γωνιακό σε ευθύ κατσαβίδι

| | |
|------------------------------|----------------|
| ΚΩΔΙΚΟΣ | 63431 |
| ΤΑΣΗ (V) | 3.6 V |
| ΧΩΡΗΤ. ΜΠΑΤΑΡΙΑΣ (Ah) | 1,3 |
| ΡΥΘΜΙΣΕΙΣ ΡΟΠΗΣ | 6 |
| ΤΣΟΚ | 1/4" |
| ΣΤΡΟΦΕΣ (rpm) | 200 |
| ΧΡΟΝΟΣ ΦΟΡΤΙΣΗΣ (h) | 3-5 |
| ΡΟΠΗ (N.M) | 3 |
| ΔΙΑΣΤΑΣΕΙΣ ΣΥΣΚ. (mm) | 237 x 70 x 214 |
| ΒΑΡΟΣ (Κ/Μ) (kg) | 0,45 / 1,4 |
| ΤΙΜΗ | 36 € |

ΕΠΑΝΑΦΟΡΤΙΖΟΜΕΝΟ ΚΑΤΣΑΒΙΔΙ 3,6 VOLT

3.6 V
2.0 Ah

- ✓ Ευθύ, compact, βολικό με νέο design
- ✓ Μαγνητικός αντάπτορας για μύτες
- ✓ Με ενσωματωμένη μπαταρία



Συνοδεύεται με κασετίνα και 25 εξαρτήματα



| | |
|------------------------------|----------------|
| ΚΩΔΙΚΟΣ | 633308 |
| ΤΑΣΗ (V) | 3.6 V |
| ΧΩΡΗΤ. ΜΠΑΤΑΡΙΑΣ (Ah) | 2 |
| ΡΥΘΜΙΣΕΙΣ ΡΟΠΗΣ | 4 |
| ΤΣΟΚ | 1/4" |
| ΣΤΡΟΦΕΣ (rpm) | 290 |
| ΡΟΠΗ (N.M) | 4 max. |
| ΔΙΑΣΤΑΣΕΙΣ ΣΥΣΚ. (mm) | 220 x 115 x 50 |
| ΒΑΡΟΣ (Κ/Μ) (kg) | 0,3 / 0,7 |
| ΤΙΜΗ | 49 € |

ΚΡΟΥΣΤΙΚΑ ΔΡΑΠΑΝΟΚΑΤΣΑΒΙΔΑ ΛΙΘΙΟΥ 10,8 VOLT

10.8 V
1.5 Ah

κωδ. 633074
με μια μπαταρία

κωδ. 63432
με δύο μπαταρίες



- ✓ Κρουστικό 10,8V
- ✓ Ηλεκτρονικό δεξί-αριστερό
- ✓ Ταχυτσόκ 10mm
- ✓ Μπαταρία λιθίου 10.8V 1,5Ah
- ✓ Με ταχυφορτιστή
- ✓ Με LED εργασίας



Συνοδεύονται με βαλιτσάκι μεταφοράς και 13 εξαρτήματα

| | |
|------------------------------------|------------------------------|
| ΚΩΔΙΚΟΣ | 633074 63432 |
| ΤΑΣΗ (V) | 10.8 |
| ΣΤΡΟΦΕΣ (rpm) | 0-350 / 0-1300 |
| ΙΣΧΥΣ ΚΡΟΥΣΗΣ (brpm) | 0-5250 / 0-19500 |
| ΡΥΘΜΙΣΕΙΣ ΡΟΠΗΣ | 20 (+2 ταχύτητες) |
| ΡΟΠΗ (N.M) | 27 |
| ΤΣΟΚ (mm) | 10 |
| ΔΙΑΤΡΗΣΗ ΑΤΣΑΛΙ / ΞΥΛΟ (mm) | Ø10 / Ø18 |
| ΔΙΑΣΤΑΣΕΙΣ ΣΥΣΚ. (mm) | 90 x 245 x 320 |
| ΒΑΡΟΣ (ΧΩΡΙΣ/ΜΕ ΜΠΑΤ.) (kg) | 0,91 / 1,1 |
| ΒΑΡΟΣ ΣΥΣΚΕΥΑΣΙΑΣ (kg) | 2,5 2,7 |
| ΤΙΜΗ | 99 € 119 € |

ΣΕΤ ΚΡΟΥΣΤΙΚΟ ΔΡΑΠΑΝΟΚΑΤΣΑΒΙΔΟ ΛΙΘΙΟΥ + ΠΑΛΜΙΚΟ ΚΑΤΣΑΒΙΔΙ ΛΙΘΙΟΥ 10,8 VOLT - 2 x 2 Ah

10.8 V
2.0 Ah

με δύο μπαταρίες



Συνοδεύεται με βαλιτσάκι μεταφοράς και 17 εξαρτήματα

- ✓ 2 μπαταρίες λιθίου 10.8V 2Ah
- ✓ Με ταχυφορτιστή
- ✓ Με LED εργασίας (στο κρουστικό δραπανοκατσάβιδο)

| ΚΩΔΙΚΟΣ ΣΕΤ | 63479 | |
|-----------------------------|----------------------------|-------------------|
| | ΚΡΟΥΣΤΙΚΟ ΔΡΑΠΑΝΟΚΑΤΣΑΒΙΔΟ | ΠΑΛΜΙΚΟ ΚΑΤΣΑΒΙΔΙ |
| ΤΑΣΗ (V) | 10.8 | 10.8 |
| ΣΤΡΟΦΕΣ (rpm) | 0-350 / 0-1300 | 0-2000 |
| ΙΣΧΥΣ ΚΡΟΥΣΗΣ (bpm) | 0-5250 / 0-19500 | 0-3000 |
| ΡΥΘΜΙΣΕΙΣ ΡΟΠΗΣ | 20 (+2 ταχύτητες) | - |
| ΡΟΠΗ (N.M) | 27 | 90 |
| ΤΣΟΚ (mm) | 10 | 1/4" |
| ΔΙΑΤΡΗΣΗ ΑΤΣΑΛΙ/ΞΥΛΟ (mm) | Ø10 / Ø18 | - |
| ΒΑΡΟΣ (ΧΩΡΙΣ/ΜΕ ΜΠΑΤ.) (kg) | 0,91 / 1,1 | 0,8 / 1,0 |
| ΒΑΡΟΣ ΣΥΣΚΕΥΑΣΙΑΣ (kg) | 3,6 | |
| ΔΙΑΣΤΑΣΕΙΣ ΣΥΣΚ. (mm) | 130 x 300 x 380 | |
| ΤΙΜΗ | 185 € | |

ΚΡΟΥΣΤΙΚΑ ΔΡΑΠΑΝΟΚΑΤΣΑΒΙΔΑ ΛΙΘΙΟΥ 2 ΤΑΧΥΤΗΤΩΝ 18 VOLT

18 V
2.0 Ah

κωδ. 633075
με μια μπαταρία

18 V
2.0 Ah

κωδ. 63433
με δύο μπαταρίες

18 V
4.0 Ah

κωδ. 63434
με δύο μπαταρίες



Συνοδεύονται με βαλιτσάκι μεταφοράς και 13 εξαρτήματα

- ✓ 2 ταχύτητες
- ✓ 16 ρυθμίσεις ροπής
- ✓ Μπαταρία λιθίου με ενσωματωμένη ένδειξη φόρτισης
- ✓ Μεταλλικό ταχυσόκ 13mm
- ✓ Με ταχυφορτιστή
- ✓ Με LED εργασίας

| ΚΩΔΙΚΟΣ | 633075 | 63433 | 63434 |
|--------------------------|-------------------|--------------|--------------|
| ΤΑΣΗ (V) | 18 | 18 | 18 |
| ΜΠΑΤΑΡΙΕΣ | 1 x 2 Ah | 2 x 2 Ah | 2 x 4 Ah |
| ΣΤΡΟΦΕΣ (rpm) | 0-350 / 0-1200 | | |
| ΙΣΧΥΣ ΚΡΟΥΣΗΣ (bpm) | 0-19200 | | |
| ΡΥΘΜΙΣΕΙΣ ΡΟΠΗΣ | 16 (+2 ταχύτητες) | | |
| ΡΟΠΗ (N.M) | 35 | | |
| ΤΣΟΚ (mm) | 13 | | |
| ΔΙΑΤΡΗΣΗ ΣΕ ΑΤΣΑΛΙ | Ø13 | | |
| ΤΟΙΧΟΠΟΙΪΑ / ΞΥΛΟ (mm) | Ø13 / Ø38 | | |
| ΔΙΑΣΤ. ΣΥΣΚ. (mm) | 110x325x415 | 110x325x415 | 110x330x420 |
| ΒΑΡΟΣ (ΧΩΡΙΣ ΜΠΑΤ.) (kg) | 1,3 | | |
| ΒΑΡΟΣ ΣΥΣΚΕΥΑΣΙΑΣ (kg) | 3,48 | 3,9 | 4,4 |
| ΤΙΜΗ | 145 € | 175 € | 235 € |

BRUSHLESS ΚΡΟΥΣΤΙΚΟ ΔΡΑΠΑΝΟΚΑΤΣΑΒΙΔΟ ΛΙΘΙΟΥ 2 ΤΑΧΥΤΗΤΩΝ 18 VOLT - 2 x 4 Ah

18 V
4.0 Ah

με δύο μπαταρίες

BRUSHLESS



Συνοδεύεται με βαλιτσάκι μεταφοράς και 13 εξαρτήματα

- ✓ Μοτέρ Brushless (χωρίς καρβονάκια)
- ✓ 2 ταχύτητες
- ✓ 20 ρυθμίσεις ροπής
- ✓ 2 μπαταρίες λιθίου χωρητικ. 4.0Ah με ενσωματωμένη ένδειξη φόρτισης
- ✓ Μεταλλικό ταχυσόκ 13mm
- ✓ Με ταχυφορτιστή
- ✓ Με LED εργασίας

| ΚΩΔΙΚΟΣ | 63435 |
|--------------------------------|-------------------|
| ΤΑΣΗ (V) | 18 |
| ΣΤΡΟΦΕΣ (rpm) | 0-500 / 0-1800 |
| ΙΣΧΥΣ ΚΡΟΥΣΗΣ (bpm) | 0-28800 |
| ΡΥΘΜΙΣΕΙΣ ΡΟΠΗΣ | 20 (+2 ταχύτητες) |
| ΡΟΠΗ (N.M) | 50 |
| ΤΣΟΚ (mm) | 13 |
| ΔΙΑΣΤΑΣΕΙΣ ΣΥΣΚ. (mm) | 110 x 330 x 420 |
| ΒΑΡΟΣ (ΧΩΡΙΣ/ΜΕ ΜΠΑΤΑΡΙΑ) (kg) | 1,3 / 1,9 |
| ΒΑΡΟΣ ΣΥΣΚΕΥΑΣΙΑΣ (kg) | 4,53 |
| ΤΙΜΗ | 297 € |

ΣΕΤ ΚΡΟΥΣΤΙΚΟ ΔΡΑΠΑΝΟΚΑΤΣΑΒΙΔΟ ΛΙΘΙΟΥ + ΠΑΛΜΙΚΟ ΚΑΤΣΑΒΙΔΙ ΛΙΘΙΟΥ 18 VOLT - 2 x 2 Ah

18 V
2.0 Ah

με δύο μπαταρίες



Συνοδεύεται με βαλιτσάκι μεταφοράς και 17 εξαρτήματα

- ✓ 2 μπαταρίες λιθίου 18V 2Ah με ενσωματωμένη ένδειξη φόρτισης ✓ Με ταχυφορτιστή
- ✓ Μεταλλικό ταχυσόκ 13mm (στο κρουστικό δράπανο)
- ✓ Με LED εργασίας

| ΚΩΔΙΚΟΣ ΣΕΤ | 63468 | |
|-----------------------------|----------------------------|-------------------|
| | ΚΡΟΥΣΤΙΚΟ ΔΡΑΠΑΝΟΚΑΤΣΑΒΙΔΟ | ΠΑΛΜΙΚΟ ΚΑΤΣΑΒΙΔΙ |
| ΤΑΣΗ (V) | 18 | 18 |
| ΣΤΡΟΦΕΣ (rpm) | 0-350 / 0-1200 | 0-2000 |
| ΙΣΧΥΣ ΚΡΟΥΣΗΣ (bpm) | 0-19200 | 0-3000 |
| ΡΥΘΜΙΣΕΙΣ ΡΟΠΗΣ | 16 (+2 ταχύτητες) | - |
| ΡΟΠΗ (N.M) | 35 | 150 |
| ΤΣΟΚ (mm) | 13 | 1/4" |
| ΒΑΡΟΣ (ΧΩΡΙΣ/ΜΕ ΜΠΑΤ.) (kg) | 1,3 / 1,67 | 1,1 / 1,48 |
| ΒΑΡΟΣ ΣΥΣΚΕΥΑΣΙΑΣ (kg) | 5,42 | |
| ΔΙΑΣΤΑΣΕΙΣ ΣΥΣΚ. (mm) | 110 x 345 x 470 | |
| ΤΙΜΗ | 255 € | |

BRUSHLESS ΣΕΤ ΚΡΟΥΣΤΙΚΟ ΔΡΑΠΑΝΟΚΑΤΣΑΒΙΔΟ ΛΙΘΙΟΥ + ΠΑΛΜΙΚΟ ΚΑΤΣΑΒΙΔΙ ΛΙΘΙΟΥ 18 VOLT - 2 x 4 Ah

18 V
4.0 Ah

με δύο μπαταρίες

BRUSHLESS



Συνοδεύεται με βαλιτσάκι μεταφοράς και 17 εξαρτήματα

- ✓ Μοτέρ Brushless (χωρίς καρβουνάκια)
- ✓ 2 μπαταρίες λιθίου 18V 4.0Ah με ενσωματωμένη ένδειξη φόρτισης ✓ Με ταχυφορτιστή
- ✓ Μεταλλικό ταχυσόκ 13mm ✓ Με LED εργασίας

| ΚΩΔΙΚΟΣ ΣΕΤ | 63436 | |
|-----------------------------|----------------------------|-------------------|
| | ΚΡΟΥΣΤΙΚΟ ΔΡΑΠΑΝΟΚΑΤΣΑΒΙΔΟ | ΠΑΛΜΙΚΟ ΚΑΤΣΑΒΙΔΙ |
| ΤΑΣΗ (V) | 18 | 18 |
| ΣΤΡΟΦΕΣ (rpm) | 0-500 / 0-1800 | 0-2200 |
| ΙΣΧΥΣ ΚΡΟΥΣΗΣ (bpm) | 0-28800 | 0-3300 |
| ΡΥΘΜΙΣΕΙΣ ΡΟΠΗΣ | 20 (+2 ταχύτητες) | - |
| ΡΟΠΗ (N.M) | 50 | 180 |
| ΤΣΟΚ (mm) | 13 | 1/4" |
| ΒΑΡΟΣ (ΧΩΡΙΣ/ΜΕ ΜΠΑΤ.) (kg) | 1,3 / 1,97 | 1,1 / 1,77 |
| ΒΑΡΟΣ ΣΥΣΚΕΥΑΣΙΑΣ (kg) | 5,97 | |
| ΔΙΑΣΤΑΣΕΙΣ ΣΥΣΚ. (mm) | 110 x 345 x 470 | |
| ΤΙΜΗ | 415 € | |

BRUSHLESS ΜΠΟΥΛΟΝΟΚΛΕΙΔΑ 18 VOLT

18 V
4.0 Ah

BRUSHLESS



Συνοδεύονται με 4 καρδιάκια (17,19,20,21) σε βαλιτσάκι μεταφοράς



Με 5 επιλογές ροπής

- ✓ Μοτέρ Brushless (χωρίς καρβουνάκια)
- ✓ 1 μπαταρία λιθίου χωρητικ. 4.0Ah με ενσωματωμένη ένδειξη φόρτισης ✓ Με ταχυφορτιστή ✓ Με LED εργασίας

| ΚΩΔΙΚΟΣ | 63449 | 633064 |
|-----------------------------|-------------|-------------|
| ΤΑΣΗ (V) | 18 | 18 |
| ΣΤΡΟΦΕΣ (rpm) | 0-2200 | 0-2300 |
| ΙΣΧΥΣ ΚΡΟΥΣΗΣ (bpm) | 0-3300 | 0-3300 |
| ΡΟΠΗ (N.M) | 250 | 400 |
| ΔΙΑΣΤΑΣΕΙΣ ΣΥΣΚ. (mm) | 110x330x420 | 110x330x420 |
| ΒΑΡΟΣ (ΧΩΡΙΣ/ΜΕ ΜΠΑΤ.) (kg) | 1,1 / 1,7 | 2,0 / 2,6 |
| ΒΑΡΟΣ ΣΥΣΚΕΥΑΣΙΑΣ (kg) | 4,1 | 4,5 |
| ΤΙΜΗ | 235 € | 270 € |

ΠΕΡΙΣΤΡΟΦΙΚΟ ΠΙΣΤΟΛΕΤΟ SDS PLUS 18 VOLT - 2 x 4 Ah

18 V
4.0 Ah

με δύο μπαταρίες

BRUSHLESS

- ✓ 4 λειτουργιών
- ✓ 2 μπαταρίες 4Ah 18V με ενσωματωμένη ένδειξη φόρτισης
- ✓ Με ταχυφορτιστή
- ✓ Με LED εργασίας



| | |
|---|-----------------|
| ΚΩΔΙΚΟΣ | 633054 |
| ΤΑΣΗ (V) | 18 |
| ΣΤΡΟΦΕΣ (rpm) | 0-1200 |
| ΑΡΙΘΜΟΣ ΚΡΟΥΣΕΩΝ (bpm) | 0-5300 |
| ΕΝΕΡΓΕΙΑ ΚΡΟΥΣΗΣ (Joule) | 2,4 |
| ΔΙΑΤΡΗΣΗ ΑΤΣΑΛΙ / ΜΠΕΤΟΝ / ΞΥΛΟ (mm) | Ø13 / Ø26 / Ø30 |
| ΔΙΑΣΤΑΣΕΙΣ ΣΥΣΚ. (mm) | 400 x 345 x 136 |
| ΒΑΡΟΣ (ΧΩΡΙΣ/ΜΕ ΜΠΑΤΑΡΙΑ) (kg) | 2,7 / 3,4 |
| ΒΑΡΟΣ ΣΥΣΚΕΥΑΣΙΑΣ (kg) | 7,25 |
| ΤΙΜΗ | 295 € |



Συνοδεύεται με 1 τσοκ δραπάνου με αντάπτορα SDS-PLUS, 3 τρυπανάκια, 1 καλέμι, 1 βελόνι σε βαλιτσάκι μεταφοράς

ΑΝΤΑΛΛΑΚΤΙΚΑ ΕΞΑΡΤΗΜΑΤΑ

| | | | |
|----------------|-----------------|----------------|------------------|
| | ΜΠΑΤΑΡΙΑ | | ΦΟΡΤΙΣΤΗΣ |
| ΚΩΔΙΚΟΣ | 64285 | ΚΩΔΙΚΟΣ | 64286 |
| ΤΙΜΗ | 65 € | ΤΙΜΗ | 22 € |

ΓΩΝΙΑΚΟΙ ΤΡΟΧΟΙ 18 VOLT

18 V
4.0 Ah

- ✓ Μπαταρία λιθίου χωρητικότητας 4.0Ah με ενσωματωμένη ένδειξη φόρτισης μπαταρίας
- ✓ Αλουμιένιο κιβώτιο γραναζιών
- ✓ Κλείδωμα δίσκου με μπουτόν
- ✓ Με ταχυφορτιστή



Συνοδεύεται με ταχυφορτιστή, 1 μπαταρία 18 V (4Ah), 1 δίσκο κοπής και 1 δίσκο λείανσης σε πρακτικό τσαντάκι μεταφοράς

18 V
4.0 Ah

- ✓ Μοτέρ Brushless (χωρίς καρβουνάκια)
- ✓ Μπαταρία λιθίου χωρητικότητας 4.0Ah
- ✓ Ένδειξη φόρτισης μπαταρίας

BRUSHLESS



- ✓ Αλουμιένιο κιβώτιο γραναζιών
- ✓ Κλείδωμα δίσκου με μπουτόν
- ✓ Με ταχυφορτιστή

Συνοδεύεται με ταχυφορτιστή, 1 μπαταρία 18 V (4Ah), 1 δίσκο κοπής και 1 δίσκο λείανσης σε πρακτικό τσαντάκι μεταφοράς

| | |
|---------------------------------------|-----------------|
| ΚΩΔΙΚΟΣ | 63437 |
| ΤΑΣΗ (V) | 18 |
| ΣΤΡΟΦΕΣ (rpm) | 8000 |
| ΣΠΕΙΡΩΜΑ ΑΞΟΝΑ | M14 |
| ΔΙΑΜΕΤΡΟΣ ΔΙΣΚΟΥ (mm) | 115 |
| ΔΙΑΣΤΑΣΕΙΣ ΣΥΣΚ. (mm) | 170 x 210 x 370 |
| ΒΑΡΟΣ (ΧΩΡΙΣ/ΜΕ ΜΠΑΤΑΡΙΑ) (kg) | 1,54 / 2,15 |
| ΒΑΡΟΣ ΣΥΣΚΕΥΑΣΙΑΣ (kg) | 3,67 |
| ΤΙΜΗ | 198 € |

| | |
|---------------------------------------|-----------------|
| ΚΩΔΙΚΟΣ | 63450 |
| ΤΑΣΗ (V) | 18 |
| ΣΤΡΟΦΕΣ (rpm) | 8500 |
| ΣΠΕΙΡΩΜΑ ΑΞΟΝΑ | M14 |
| ΔΙΑΜΕΤΡΟΣ ΔΙΣΚΟΥ (mm) | 115 |
| ΔΙΑΣΤΑΣΕΙΣ ΣΥΣΚ. (mm) | 170 x 215 x 370 |
| ΒΑΡΟΣ (ΧΩΡΙΣ/ΜΕ ΜΠΑΤΑΡΙΑ) (kg) | 1,52 / 2,13 |
| ΒΑΡΟΣ ΣΥΣΚΕΥΑΣΙΑΣ (kg) | 3,81 |
| ΤΙΜΗ | 230 € |

ΣΠΑΘΟΣΕΓΑ 18 VOLT

18 V
4.0 Ah

- ✓ Με 1 μπαταρία 18V (4Ah) με ενσωματωμένη ένδειξη φόρτισης μπαταρίας
- ✓ Με ταχυφορτιστή
- ✓ Με σύστημα γρήγορης αλλαγής λαμών



| | |
|---------------------------------------|-----------------|
| ΚΩΔΙΚΟΣ | 63453 |
| ΤΑΣΗ (V) | 18 |
| ΤΑΧΥΤΗΤΑ (spm) | 0 - 3000 |
| ΙΚΑΝΟΤΗΤΑ ΚΟΠΗΣ (ΞΥΛΟ) (mm) | 100 |
| ΔΙΑΣΤΑΣΕΙΣ ΣΥΣΚ. (mm) | 165 x 265 x 410 |
| ΒΑΡΟΣ (ΧΩΡΙΣ/ΜΕ ΜΠΑΤΑΡΙΑ) (kg) | 1,64 / 2,26 |
| ΒΑΡΟΣ ΣΥΣΚΕΥΑΣΙΑΣ (kg) | 3,62 |
| ΤΙΜΗ | 192 € |

Συνοδεύεται με 2 λάμες κοπής για ξύλο σε πρακτικό τσαντάκι μεταφοράς

ΚΡΟΥΣΤΙΚΟ ΔΡΑΠΑΝΟΚΑΤΣΑΒΙΔΟ 18 VOLT

18 V
SOLO

- ✓ Μεταλλικό κλιπ ζώνης
- ✓ Με LED εργασίας



| | |
|------------------------------|-----------------|
| ΚΩΔΙΚΟΣ | 633013 |
| ΤΑΧΥΤΗΤΑ (rpm) | 0-350 / 0-1200 |
| ΙΣΧΥΣ ΚΡΟΥΣΗΣ (bpm) | 0-19200 |
| ΡΟΠΗ (N.m.) | 35 |
| ΔΙΑΣΤΑΣΕΙΣ ΣΥΣΚ. (mm) | 100 x 230 x 220 |
| ΒΑΡΟΣ Κ/Μ (kg) | 1,3 / 1,5 |
| ΤΙΜΗ | 60 € |

ΠΑΛΜΙΚΟ ΚΑΤΣΑΒΙΔΙ 18 VOLT

18 V
SOLO

- ✓ Μεταλλικό κλιπ ζώνης
- ✓ Με LED εργασίας



| | |
|-----------------------------|-----------------|
| ΚΩΔΙΚΟΣ | 633015 |
| ΣΤΡΟΦΕΣ (rpm) | 0-2000 |
| ΙΣΧΥΣ ΚΡΟΥΣΗΣ (bpm) | 0-3000 |
| ΡΟΠΗ (N.m.) | 150 |
| ΤΣΟΚ ΓΡΗΓΟΡΗΣ ΑΠΑΣΦ. | 1/4" |
| ΔΙΑΣΤ. ΣΥΣΚ. (mm) | 110 x 220 x 205 |
| ΒΑΡΟΣ Κ/Μ (kg) | 1.1 / 1.3 |
| ΤΙΜΗ | 71 € |

BRUSHLESS ΜΠΟΥΛΟΝΟΚΛΕΙΔΟ 18 V

18 V
SOLO

BRUSHLESS

- ✓ Μεταλλικό κλιπ ζώνης
- ✓ Με LED εργασίας



| | |
|------------------------------|-----------------|
| ΚΩΔΙΚΟΣ | 633014 |
| ΤΑΧΥΤΗΤΑ (rpm) | 0-2200 |
| ΙΣΧΥΣ ΚΡΟΥΣΗΣ (bpm) | 0-3200 |
| ΡΟΠΗ (N.m.) | 250 |
| ΔΙΑΣΤΑΣΕΙΣ ΣΥΣΚ. (mm) | 105 x 205 x 220 |
| ΒΑΡΟΣ Κ/Μ (kg) | 1,1 / 1,4 |
| ΤΙΜΗ | 120 € |

ΦΟΡΗΤΟ ΔΙΣΚΟΠΡΙΟΝΟ 18 VOLT

18 V
SOLO

Περιλαμβάνεται
ο δίσκος κοπής



| | |
|---------------------------------|------------------|
| ΚΩΔΙΚΟΣ | 633009 |
| ΤΑΧΥΤΗΤΑ (rpm) | 3650 |
| ΔΙΑΜ. ΔΙΣΚΟΥ (mm) | 165x16x1,7 (24T) |
| ΒΑΘΟΣ ΚΟΠΗΣ / ΓΩΝΙΑ (mm) | 50/90° |
| ΔΙΑΣΤΑΣΕΙΣ ΣΥΣΚ. (mm) | 230 x 185 x 300 |
| ΒΑΡΟΣ Κ/Μ (kg) | 2,8 / 3,2 |
| ΤΙΜΗ | 115 € |

ΣΕΓΑ 18 VOLT

18 V
SOLO



| | |
|------------------------------|----------------|
| ΚΩΔΙΚΟΣ | 633010 |
| ΤΑΧΥΤΗΤΑ (spm) | 0-2500 |
| ΙΚΑΝΟΤΗΤΑ ΚΟΠΗΣ | |
| ΞΥΛΟ / ΜΕΤΑΛΛΟ (mm) | 45 / 6 |
| ΔΙΑΣΤΑΣΕΙΣ ΣΥΣΚ. (mm) | 80 x 225 x 245 |
| ΒΑΡΟΣ Κ/Μ (kg) | 1,1 / 2,0 |
| ΤΙΜΗ | 79 € |

ΣΠΑΘΟΣΕΓΑ 18 VOLT

18 V
SOLO



| | |
|----------------------------------|----------------|
| ΚΩΔΙΚΟΣ | 633016 |
| ΤΑΧΥΤΗΤΑ (spm) | 0-3000 |
| ΙΚΑΝΟΤ. ΚΟΠΗΣ (ΞΥΛΟ) (mm) | 100 |
| ΔΙΑΣΤ. ΣΥΣΚ. (mm) | 90 x 225 x 370 |
| ΒΑΡΟΣ Κ/Μ (kg) | 1,6 / 1,9 |
| ΤΙΜΗ | 82 € |

ΕΚΚΕΝΤΡΟΣ ΑΛΟΙΦΑΔΟΡΟΣ 18 VOLT

18 V
SOLO

BRUSHLESS



| | |
|--------------------------|-----------------|
| ΚΩΔΙΚΟΣ | 633084 |
| Ø ΔΙΣΚΟΥ (mm) | 125 |
| ΤΑΧΥΤΗΤΑ (rpm) | 2000 - 4800 |
| ΕΚΚΕΝΤΡΟ (mm) | 15 |
| ΔΙΑΣΤ. ΣΥΣΚ. (mm) | 390 x 140 x 160 |
| ΒΑΡΟΣ Κ/Μ (kg) | 1,86 / 2,5 |
| ΤΙΜΗ | 149 € |

MINI ΓΩΝΙΑΚΟΣ ΤΡΟΧΟΣ 18 VOLT

18 V
SOLO



✓ Κλείδωμα δίσκου

| | |
|--------------------------|-----------------|
| ΚΩΔΙΚΟΣ | 633307 |
| Ø ΔΙΣΚΟΥ (mm) | 76 |
| ΤΑΧΥΤΗΤΑ (rpm) | 19500 |
| ΣΠΕΙΡΩΜΑ ΑΞΟΝΑ | M6 |
| ΔΙΑΣΤ. ΣΥΣΚ. (mm) | 220 x 150 x 100 |
| ΒΑΡΟΣ Κ/Μ (kg) | 0,73 / 0,93 |
| ΤΙΜΗ | 50 € |

ΓΩΝΙΑΚΟΣ ΤΡΟΧΟΣ 18 VOLT

18 V
SOLO



- ✓ Θήκη κεφαλής αλουμινίου
- ✓ Κλείδωμα δίσκου

| | |
|--------------------------|-----------------|
| ΚΩΔΙΚΟΣ | 63496 |
| ΤΑΧΥΤΗΤΑ (rpm) | 8000 |
| ΣΠΕΙΡΩΜΑ ΑΞΟΝΑ | M14 |
| Ø ΔΙΣΚΟΥ (mm) | 115 |
| ΔΙΑΣΤ. ΣΥΣΚ. (mm) | 330 x 135 x 120 |
| ΒΑΡΟΣ Κ/Μ (kg) | 1,5 / 2,0 |
| ΤΙΜΗ | 76 € |

ΠΑΛΜΙΚΟ ΠΟΛΥΕΡΓΑΛΕΙΟ 18 VOLT

18 V
SOLO

ΝΕΟ



| | |
|------------------------------|-----------------|
| ΚΩΔΙΚΟΣ | 633310 |
| ΤΑΧΥΤΗΤΑ (rpm) | 5000-15000 |
| ΓΩΝΙΑ ΤΑΛΑΝΤΩΣΗΣ | 3.0° |
| ΔΙΑΣΤΑΣΕΙΣ ΣΥΣΚ. (mm) | 275 x 115 x 110 |
| ΒΑΡΟΣ Κ/Μ (kg) | 1,06 / 2,6 |
| ΤΙΜΗ | 72 € |

ΣΕΤ ΕΞΑΡΤΗΜΑΤΩΝ



ΦΥΣΗΤΗΡΑΣ - ΑΝΑΡΡΟΦΗΤΗΡΑΣ 18 VOLT

18 V
SOLO



- ✓ Αναδιπλούμενη χειρολαβή για εύκολη αποθήκευση
- ✓ Σακούλα συλλογής σκόνης

| | |
|---------------------------------|-----------------|
| ΚΩΔΙΚΟΣ | 633068 |
| ΤΑΧΥΤΗΤΑ ΡΟΗΣ ΑΕΡΑ (m/s) | ≥ 63,5 |
| ΑΝΑΡΡΟΦΗΣΗ (kPa) | ≥ 4,5 |
| ΔΙΑΣΤΑΣΕΙΣ ΣΥΣΚ. (mm) | 270 x 185 x 230 |
| ΒΑΡΟΣ Κ/Μ (kg) | 1,2 / 1,6 |
| ΤΙΜΗ | 61 € |

ΣΚΟΥΠΑΚΙ 18 VOLT

18 V
SOLO



| | |
|------------------------------|-----------------|
| ΚΩΔΙΚΟΣ | 633067 |
| ΧΩΡΗΤΙΚ. ΚΑΔΟΥ (ml) | 500 |
| ΑΝΑΡΡΟΦΗΣΗ (kPa) | ≥ 3,8 |
| ΔΙΑΣΤΑΣΕΙΣ ΣΥΣΚ. (mm) | 470 x 140 x 180 |
| ΒΑΡΟΣ Κ/Μ (kg) | 0,9 / 1,65 |
| ΤΙΜΗ | 65 € |



ΦΑΚΟΣ ΕΡΓΑΣΙΑΣ 18 VOLT

18 V
SOLO

- ✓ Περιστρεφόμενη κεφαλή 270°
- ✓ 7 προκαθορισμένες θέσεις 0°, 30°, 60°, 90°, 120°, 150°, 180°
- ✓ Διαθέτει γάντζο



| | |
|-------------------|----------------|
| ΚΩΔΙΚΟΣ | 63480 |
| ΙΣΧΥΣ (W) | 3 |
| ΔΙΑΣΤ. ΣΥΣΚ. (mm) | 115 x 85 x 185 |
| ΒΑΡΟΣ Κ/Μ (kg) | 0,4 / 0,6 |
| ΤΙΜΗ | 21 € |

ΠΡΟΒΟΛΕΑΣ 18 VOLT

18 V
SOLO

- ✓ 1800 Lm
- ✓ Θερμοκρασία χρώματος 6000 K
- ✓ Περιστρεφόμενη κεφαλή 360°
- ✓ 3 μοιτβα φωτισμού



| | |
|-------------------|-----------------|
| ΚΩΔΙΚΟΣ | 633011 |
| ΙΣΧΥΣ (W) | 30 |
| ΔΙΑΣΤ. ΣΥΣΚ. (mm) | 250 x 260 x 220 |
| ΒΑΡΟΣ Κ/Μ (kg) | 1,6 / 2,0 |
| ΤΙΜΗ | 60 € |

ΚΑΡΦΩΤΙΚΟ ΣΥΝΔΕΤΗΡΩΝ 18 VOLT

18 V
SOLO

- ✓ Ρυθμιζόμενη κρούση
- ✓ Μηχανισμός ANTI-JAM

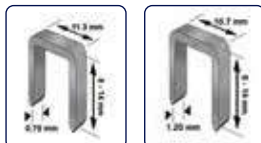

ΔΙΧΑΛΟ
TYPE 53

ΔΙΧΑΛΟ
TYPE 50



| | |
|-------------------|----------------|
| ΚΩΔΙΚΟΣ | 633070 |
| ΔΙΧΑΛΟ ΤΥΠΟΥ 53 | 8-14 mm |
| ΔΙΧΑΛΟ ΤΥΠΟΥ 50 | 8-14 mm |
| ΔΙΑΣΤ. ΣΥΣΚ. (mm) | 275 x 245 x 75 |
| ΒΑΡΟΣ Κ/Μ (kg) | 1,4 / 1,7 |
| ΤΙΜΗ | 71 € |

ΚΑΡΦΩΤΙΚΟ 2 ΣΕ 1 (Δίχαλο & Βελονάκι) 18 VOLT

18 V
SOLO

- ✓ Ρυθμιζόμενη κρούση
- ✓ Μηχανισμός εύκολης απεμπλοκής

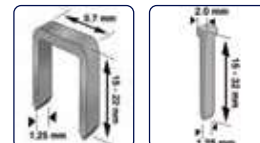

ΔΙΧΑΛΟ
TYPE 90 (R400)

ΒΕΛΟΝΑΚΙ
TYPE F (12)



| | |
|------------------------|-----------------|
| ΚΩΔΙΚΟΣ | 633069 |
| ΔΙΧΑΛΟ ΤΥΠΟΥ 90 (R400) | 15-22 mm |
| ΒΕΛΟΝΑΚΙ ΤΥΠΟΥ F (12) | 15-32 mm |
| ΔΙΑΣΤ. ΣΥΣΚ. (mm) | 290 x 240 x 100 |
| ΒΑΡΟΣ Κ/Μ (kg) | 2,1 / 2,7 |
| ΤΙΜΗ | 112 € |

ΠΙΣΤΟΛΙ ΘΕΡΜΟΥ ΑΕΡΑ 18 VOLT

18 V
SOLO

- ✓ Με φωτισμό LED
- ✓ Με βαλιτσάκι & εξαρτήματα



| | |
|-----------------------|----------------|
| ΚΩΔΙΚΟΣ | 633071 |
| ΠΑΡΟΧΗ ΑΕΡΑ (Lt./min) | 200 |
| ΘΕΡΜΟΚΡΑΣΙΑ (°C) | 550 |
| ΔΙΑΣΤ. ΣΥΣΚ. (mm) | 170 x 80 x 215 |
| ΒΑΡΟΣ Κ/Μ (kg) | 0,6 / 0,8 |
| ΤΙΜΗ | 72 € |

ΠΡΙΤΣΙΝΑΔΟΡΟΣ 18 VOLT

18 V
SOLO

| | |
|-------------------------|-----------------|
| ΚΩΔΙΚΟΣ | 633304 |
| ΔΥΝΑΜΗ ΕΦΕΛΚΥΣΜΟΥ (N) | 20000 |
| ΔΙΑΜΕΤΡΟΣ ΠΡΙΤΣ. (mm) | 2,4-3,2-4,0-5,0 |
| ΔΙΑΣΤΑΣΗ ΣΤΕΛΕΧΟΥΣ (mm) | 25 |
| ΔΙΑΣΤ. ΣΥΣΚ. (mm) | 355 x 95 x 355 |
| ΒΑΡΟΣ Κ/Μ (kg) | 1,85 / 2,3 |
| ΤΙΜΗ | 440 € |



ΠΙΣΤΟΛΙ ΣΙΑΙΚΟΝΗΣ 18 VOLT

18 V
SOLO



| | |
|------------------------|----------------|
| ΚΩΔΙΚΟΣ | 633083 |
| ΤΑΧΥΤΗΤΑ ΩΘΗΣΗΣ (mm/s) | 0,5 - 8 |
| ΔΥΝΑΜΗ ΩΘΗΣΗΣ (N) | 2000 |
| ΣΩΛΗΝΑΡΙΟ (ml) | 300 |
| ΔΙΑΣΤΑΣΕΙΣ ΣΥΣΚ. (mm) | 465 x 72 x 280 |
| ΒΑΡΟΣ Κ/Μ (kg) | 1,5 / 3,5 |
| ΤΙΜΗ | 88 € |

ΨΑΛΙΔΙ ΚΟΥΡΕΜΑΤΟΣ-ΜΠΟΡΝΤΟΥΡΑΣ 18 VOLT

18 V
SOLO



| | |
|------------------------------|-----------------|
| ΚΩΔΙΚΟΣ | 633017 |
| ΤΑΧΥΤΗΤΑ (rpm) | 1200 |
| ΨΑΛΙΔΙ ΚΟΥΡΕΜΑΤΟΣ | |
| ΜΗΚΟΣ ΚΟΠΗΣ (mm) | 100 |
| ΨΑΛΙΔΙ ΜΠΟΡΝΤΟΥΡΑΣ | |
| ΜΗΚΟΣ ΚΟΠΗΣ (mm) | 200 |
| ΑΝΟΙΓΜΑ ΔΟΝΤΙΩΝ (mm) | 8 |
| ΔΙΑΣΤΑΣΕΙΣ ΣΥΣΚ. (mm) | 110 x 410 x 150 |
| ΒΑΡΟΣ Κ/Μ (kg) | 1,7 / 1,9 |
| ΤΙΜΗ | 64 € |

Ανταλλακτικό
Ψαλίδι Κουρέματος

ΚΩΔΙΚΟΣ 642001
ΤΙΜΗ 14 €

Ανταλλακτικό
Ψαλίδι Μπορντούρας

ΚΩΔΙΚΟΣ 642002
ΤΙΜΗ 21 €

ΧΛΟΟΚΟΠΤΙΚΟ 18 VOLT

18 V
SOLO



- ✓ Περιστρεφόμενη κεφαλή 180° για κοπή περιθωρίων
- ✓ Με σύστημα τροφοδοσίας μεσινέζας "tap & go"

Περιλαμβάνει κεφαλή μεσινέζας με νήμα κοπής

| | |
|-------------------------------|-----------------|
| ΚΩΔΙΚΟΣ | 633021 |
| ΣΤΡΟΦΕΣ (rpm) | 10000 |
| ΠΛΑΤΟΣ ΚΟΠΗΣ (mm) | 230 |
| ΔΙΑΜΕΤΡΟΣ ΝΗΜΑΤΟΣ (mm) | 1,5 |
| ΔΙΑΣΤΑΣΕΙΣ ΣΥΣΚ. (mm) | 175 x 200 x 940 |
| ΒΑΡΟΣ Κ/Μ (kg) | 1,9 / 2,4 |
| ΤΙΜΗ | 60 € |

ΣΠΑΘΟΣΕΓΑ ΚΗΠΟΥ 18 VOLT

18 V
SOLO



| | |
|--|----------------|
| ΚΩΔΙΚΟΣ | 633020 |
| ΤΑΧΥΤΗΤΑ (spm) | 0-2200 |
| ΙΚΑΝΟΤ. ΚΟΠΗΣ (ΞΥΛΟ / ΜΕΤΑΛΛΟ) (mm) | 35 / 3 |
| ΔΙΑΣΤΑΣΕΙΣ ΣΥΣΚ. (mm) | 70 x 125 x 430 |
| ΒΑΡΟΣ Κ/Μ (kg) | 1,0 / 1,3 |
| ΤΙΜΗ | 56 € |

ΨΑΛΙΔΙ ΜΠΟΡΝΤΟΥΡΑΣ 18 VOLT

18 V
SOLO



| | |
|------------------------------|-----------------|
| ΚΩΔΙΚΟΣ | 633018 |
| ΣΤΡΟΦΕΣ (rpm) | 1400 |
| ΜΗΚΟΣ ΛΑΜΑΣ (cm) | 45 |
| ΑΝΟΙΓΜΑ ΔΟΝΤΙΩΝ (mm) | 10 |
| ΔΙΑΣΤΑΣΕΙΣ ΣΥΣΚ. (mm) | 210 x 210 x 840 |
| ΒΑΡΟΣ Κ/Μ (kg) | 2,3 / 2,9 |
| ΤΙΜΗ | 77 € |

Ανταλλακτικά
Μαχαίρια

ΚΩΔΙΚΟΣ 64299
ΤΙΜΗ 30 €

ΦΥΣΗΤΗΡΑΣ 18 VOLT

18 V
SOLO



| | |
|------------------------------|-----------------|
| ΚΩΔΙΚΟΣ | 633019 |
| ΣΤΡΟΦΕΣ (rpm) | 1300 |
| ΤΑΧΥΤΗΤΕΣ ΑΕΡΑ (km/h) | 150/210 |
| ΔΙΑΣΤΑΣΕΙΣ ΣΥΣΚ. (mm) | 195 x 170 x 390 |
| ΒΑΡΟΣ (Κ/Μ) (kg) | 1,3 / 1,5 |
| ΤΙΜΗ | 50 € |

ΨΕΚΑΣΤΗΡΑΣ 7,5Lt 18 VOLT

18 V
SOLO



Περιλαμβάνει 1 μάντα μεταφοράς,
1 κύπελλο μέτρησης

| | |
|----------------------------------|-----------------|
| ΚΩΔΙΚΟΣ | 633087 |
| ΠΙΕΣΗ ΛΕΙΤΟΥΡΓΙΑΣ (bar) | 1,5 |
| ΧΩΡΗΤΙΚΟΤΗΤΑ ΔΟΧΕΙΟΥ (ml) | 7,5 |
| ΡΥΘΜΟΣ ΡΟΗΣ (ml/min) | 500 |
| ΑΚΡΟΦΥΣΙΟ | Ø 1,5 |
| ΔΙΑΣΤΑΣΕΙΣ ΣΥΣΚ. (mm) | 175 x 200 x 940 |
| ΒΑΡΟΣ Κ/Μ (kg) | 1,9 / 2,4 |
| ΤΙΜΗ | 97 € |

ΓΩΝΙΑΚΟΙ ΤΡΟΧΟΙ Ø115

Ø 115
710W
ΚΩΔ.: 633094



Slim body

Συνοδεύεται με:

- Πλαϊνή χειρολαβή
- Κλειδί αλλαγής δίσκου
- Προφυλακτήρα δίσκου

Ø 115
750W
ΚΩΔ.: 63462



Συνοδεύεται με:

- Πλαϊνή χειρολαβή
- Κλειδί αλλαγής δίσκου
- Προφυλακτήρα Quick Release

ΓΩΝΙΑΚΟΙ ΤΡΟΧΟΙ Ø125

Ø 125
720W
ΚΩΔ.: 633091



Συνοδεύεται με:

- Πλαϊνή χειρολαβή
- Κλειδί αλλαγής δίσκου
- Προφυλακτήρα Quick Release

Ø 125
750W
ΚΩΔ.: 633092



Slim body

Συνοδεύεται με:

- Πλαϊνή χειρολαβή
- Κλειδί αλλαγής δίσκου
- Προφυλακτήρα δίσκου

Ø 125
850W
ΚΩΔ.: 633093



Slim body

Συνοδεύεται με:

- Πλαϊνή χειρολαβή
- Κλειδί αλλαγής δίσκου
- Προφυλακτήρα δίσκου

Ø 125
900W
ΚΩΔ.: 63463



Συνοδεύεται με:

- Πλαϊνή χειρολαβή
- Κλειδί αλλαγής δίσκου
- Προφυλακτήρα Quick Release

| ΚΩΔΙΚΟΣ | 633094 | 63462 | 633091 | 633092 | 633093 | 63463 |
|-------------------|-------------|-------------|-------------|-------------|-------------|-------------|
| ΙΣΧΥΣ (W) | 710 | 750 | 720 | 750 | 850 | 900 |
| ΔΙΣΚΟΣ (mm) | Ø 115 | Ø 115 | Ø 125 | Ø 125 | Ø 125 | Ø 125 |
| ΤΑΧΥΤΗΤΑ (rpm) | 12000 | 11000 | 11000 | 12000 | 12000 | 11000 |
| ΣΠΕΙΡΩΜΑ ΑΞΟΝΑ | M14 | M14 | M14 | M14 | M14 | M14 |
| ΔΙΑΣΤ. ΣΥΣΚ. (mm) | 320x110x115 | 320x120x130 | 305x120x125 | 320x110x115 | 320x110x115 | 320x120x140 |
| ΒΑΡΟΣ Κ/Μ (kg) | 1,5 / 2,2 | 1,8 / 2,1 | 1,8 / 2 | 1,6 / 2,3 | 1,5 / 2,3 | 2,0 / 2,2 |
| ΤΙΜΗ | 52 € | 53 € | 57 € | 54 € | 55 € | 56 € |

ΓΩΝΙΑΚΟΙ ΤΡΟΧΟΙ Ø125

Ø 125
900W

ΚΩΔ.: 63474

✓ Με ηλεκτρονική
ρύθμιση στροφών

ΡΥΘΜΙΖΟΜΕΝΟΣ



Συνοδεύεται με:

- Πλαϊνή χειρολαβή
- Κλειδί αλλαγής δίσκου
- Προφυλακτήρα Quick Release

Ø 125
1100W

ΚΩΔ.: 63498

✓ Με ηλεκτρονική
ρύθμιση στροφών

ΡΥΘΜΙΖΟΜΕΝΟΣ



Συνοδεύεται με:

- Πλαϊνή χειρολαβή
- Κλειδί αλλαγής δίσκου
- Προφυλακτήρα

Ø 125
1200W

ΚΩΔ.: 63464

✓ Με ηλεκτρονική
ρύθμιση στροφών

Μακρύ Σώμα

ΡΥΘΜΙΖΟΜΕΝΟΣ



Συνοδεύεται με:

- Πλαϊνή χειρολαβή
- Κλειδί αλλαγής δίσκου
- Προφυλακτήρα Quick Release

Ø 125
1400W

ΚΩΔ.: 633027

✓ Με ηλεκτρονική
ρύθμιση στροφών

ΡΥΘΜΙΖΟΜΕΝΟΣ



Συνοδεύεται με:

- Πλαϊνή χειρολαβή
- Κλειδί αλλαγής δίσκου
- Προφυλακτήρα

ΓΩΝΙΑΚΟΣ ΤΡΟΧΟΣ Ø230

Ø 230
2350W

ΚΩΔ.: 63483

✓ Με περιστρεφόμενη λαβή



Συνοδεύεται με:

- Πλαϊνή χειρολαβή
- Κλειδί αλλαγής δίσκου
- Προφυλακτήρα Quick Release



**ΗΛΕΚΤΡΙΚΟΣ ΚΟΦΤΗΣ
ΔΟΜΙΚΩΝ ΥΛΙΚΩΝ**

ΚΩΔΙΚΟΣ 633082
ΤΙΜΗ 520 €

Βλέπε αναλυτική παρουσίαση
στη σελ. 224



**ΠΡΟΑΙΡΕΤΙΚΟΣ ΕΞΟΠΛΙΣΜΟΣ
ΒΑΣΗ ΣΤΗΡΙΞΗΣ ΓΙΑ ΓΩΝΙΑΚΟ
ΤΡΟΧΟ Ø 115/125mm**

Βλέπε αναλυτική
παρουσίαση στη σελ. 102

ΚΩΔΙΚΟΣ 642004
ΤΙΜΗ 34 €

| ΚΩΔΙΚΟΣ | 63474 | 63498 | 63464 | 633027 | 63483 |
|-------------------|--------------|-----------------|--------------|-------------|-------------|
| ΙΣΧΥΣ (W) | 900 | 1100 | 1200 | 1400 | 2350 |
| ΔΙΣΚΟΣ (mm) | Ø 125 | Ø 125 | Ø 125 | Ø 125 | Ø 230 |
| ΤΑΧΥΤΗΤΑ (rpm) | 4000 - 12000 | 2000 - 9000 | 4000 - 12000 | 2000 - 9000 | 6500 |
| ΣΠΕΙΡΩΜΑ ΑΞΟΝΑ | M14 | M14 | M14 | M14 | M14 |
| ΔΙΑΣΤ. ΣΥΣΚ. (mm) | 320x120x140 | 120 x 140 x 350 | 435x120x140 | 350x115x140 | 550x140x160 |
| ΒΑΡΟΣ Κ/Μ (kg) | 2,0 / 2,3 | 2,5 / 2,9 | 2,4 / 2,7 | 2,4 / 2,8 | 5,4 / 6 |
| ΤΙΜΗ | 65 € | 77 € | 72 € | 95 € | 155 € |

ΔΙΣΚΟΠΡΙΟΝΑ ΜΕΤΑΛΛΟΥ

Ø 355
2300W

- ✓ Κάθετη λαβή
- ✓ Soft Start ομαλής εκκίνησης
- ✓ Θερμικό προστασίας
- ✓ Ταχυμέγγενη

Περιλαμβάνεται
ο δίσκος κοπής



Ø 355
2400W

- ✓ Οριζόντια λαβή
- ✓ Soft Start ομαλής εκκίνησης
- ✓ Θερμικό προστασίας
- ✓ Ταχυμέγγενη

Περιλαμβάνεται
ο δίσκος κοπής



| | |
|------------------------------|-----------------|
| ΚΩΔΙΚΟΣ | 63487 |
| ΙΣΧΥΣ (W) | 2300 |
| ΔΙΣΚΟΣ (mm) | Ø 355 x 25,4 |
| ΤΑΧΥΤΗΤΑ (rpm) | 4000 |
| ΔΙΑΣΤΑΣΕΙΣ ΣΥΣΚ. (mm) | 450 x 340 x 560 |
| ΒΑΡΟΣ Κ/Μ (kg) | 17 / 18,2 |
| ΤΙΜΗ | 255 € |

| | |
|------------------------------|-----------------|
| ΚΩΔΙΚΟΣ | 63443 |
| ΙΣΧΥΣ (W) | 2400 |
| ΔΙΣΚΟΣ (mm) | Ø 355 x 25,4 |
| ΤΑΧΥΤΗΤΑ (rpm) | 3800 |
| ΔΙΑΣΤΑΣΕΙΣ ΣΥΣΚ. (mm) | 410 x 360 x 550 |
| ΒΑΡΟΣ Κ/Μ (kg) | 20 / 21,3 |
| ΤΙΜΗ | 330 € |

ΑΛΟΙΦΑΔΟΡΟΙ

Ø 180
1100W



- ✓ Πλαϊνή χειρολαβή τύπου D
- ✓ Πέλμα Ø 180 velcro
- ✓ Γούνα στίλβωσης

| | |
|------------------------------|-----------------|
| ΚΩΔΙΚΟΣ | 63489 |
| ΙΣΧΥΣ (W) | 1100 |
| ΔΙΣΚΟΣ (mm) | Ø 180 |
| ΤΑΧΥΤΗΤΑ (rpm) | 600 - 3000 |
| ΣΠΕΙΡΩΜΑ ΑΞΟΝΑ | M14 |
| ΔΙΑΣΤΑΣΕΙΣ ΣΥΣΚ. (mm) | 135 x 180 x 440 |
| ΒΑΡΟΣ Κ/Μ (kg) | 1,7 / 3,0 |
| ΤΙΜΗ | 110 € |

Ø 180
1200W

Heavy Duty



- ✓ Heavy Duty (Βαρέως Τύπου)
- ✓ Πλαϊνή χειρολαβή τύπου D
- ✓ Πέλμα Ø 180
- ✓ Γούνα στίλβωσης

| | |
|------------------------------|-----------------|
| ΚΩΔΙΚΟΣ | 43456 |
| ΙΣΧΥΣ (W) | 1200 |
| ΔΙΣΚΟΣ (mm) | Ø 180 |
| ΤΑΧΥΤΗΤΑ (rpm) | 660 - 3500 |
| ΣΠΕΙΡΩΜΑ ΑΞΟΝΑ | M14 |
| ΔΙΑΣΤΑΣΕΙΣ ΣΥΣΚ. (mm) | 145 x 200 x 470 |
| ΒΑΡΟΣ Κ/Μ (kg) | 2,0 / 4,4 |
| ΤΙΜΗ | 129 € |

ΑΛΟΙΦΑΔΟΡΟΣ ΕΚΚΕΝΤΡΟΣ

Ø 150
720W



- ✓ Λαβή και κεφαλή από αντιολισθητικό υλικό
- ✓ Με σπόγγο Ø 150 τύπου velcro

| | |
|------------------------------|-----------------|
| ΚΩΔΙΚΟΣ | 63490 |
| ΙΣΧΥΣ (W) | 720 |
| ΔΙΣΚΟΣ (mm) | Ø 150 |
| ΤΑΧΥΤΗΤΑ (rpm) | 2100 - 5000 |
| ΕΚΚΕΝΤΡΟ (mm) | 21 |
| ΔΙΑΣΤΑΣΕΙΣ ΣΥΣΚ. (mm) | 140 x 160 x 455 |
| ΒΑΡΟΣ Κ/Μ (kg) | 2,8 / 2,9 |
| ΤΙΜΗ | 154 € |

ΜΑΓΝΗΤΙΚΑ ΔΡΑΠΑΝΑ

35mm
1100W

ΚΩΔ.: 633047

- ✓ Νέου σχεδιασμού σώμα για μέγιστη λειτουργικότητα
- ✓ Προστασία έναντι ανεπαρκούς μαγνητικής πρόσφυσης
- ✓ Τύπου Weldon

Συνοδεύεται με δοχείο ψύξης, ιμάντα ασφάλισης, κλειδιά, σε πλαστική βαλίτσα μεταφοράς



60mm
1500W

ΚΩΔ.: 633076

- ✓ Νέου σχεδιασμού σώμα για μέγιστη λειτουργικότητα
- ✓ Μεγάλη ικανότητα διάτρησης
- ✓ Υψηλή απόδοση
- ✓ Κίνηση ακριβείας
- ✓ Ισχυρή μαγνητική έλξη
- ✓ Τύπου Weldon

Συνοδεύεται με δοχείο ψύξης, ιμάντες ασφάλισης, κλειδιά, σε πλαστική βαλίτσα μεταφοράς



60mm
1500W

ΚΩΔ.: 633311

NEO

- ✓ 2 μηχανικών ταχυτήτων για μεγαλύτερο εύρος χρήσεων
- ✓ Δεξί - αριστερό με συνεχώς μεταβαλλόμενη ταχύτητα
- ✓ Κατάλληλο και για διάνοιξη σπειρωμάτων (max. κολαούζο M22)
- ✓ Τύπου Weldon

Συνοδεύεται με δοχείο ψύξης, ιμάντες ασφάλισης, κλειδιά, σε πλαστική βαλίτσα μεταφοράς



| ΚΩΔΙΚΟΣ | 633047 | 633076 | 633311 |
|--|-----------------|---------------------|----------------------------|
| ΙΣΧΥΣ (W) | 1100 | 1500 | 1500 |
| ΤΑΧΥΤΗΤΑ ΧΩΡΙΣ ΦΟΡΤΙΟ (R.P.M.) | 700 | 250/450 | 250/450 (ρυθμ. 65% - 100%) |
| ΙΚΑΝΟΤΗΤΑ ΔΙΑΤΡΗΣΗΣ | | | |
| - ΠΟΤΗΡΟΚΟΡΩΝΑ (mm) | 35 | 60 (TCT) / 50 (HSS) | 60 (TCT) / 50 (HSS) |
| - ΤΡΥΠΑΝΙ ΜΕ ΤΣΟΚ (mm) | 13 | 32 | 32 |
| ΒΑΘΟΣ ΔΙΑΤΡ. ΜΕ ΠΟΤΗΡΟΚΟΡ. (mm) | 50 | 75 | 75 |
| ΚΩΝΟΣ | - | MT3 | MT3 |
| ΔΥΝΑΜΗ ΜΑΓΝΗΤΗ (N) | 10.000 | 15.000 | 15.000 |
| ΔΙΑΔΡΟΜΗ (mm) | 118 | 170 | 170 |
| ΜΑΓΝΗΤΙΚΗ ΒΑΣΗ (mm) | 168 x 86 x 45 | 210 x 100 x 45 | 210 x 100 x 45 |
| ΔΙΑΣΤΑΣΕΙΣ ΣΥΣΚΕΥΑΣΙΑΣ (mm) | 220 x 550 x 450 | 555 x 230 x 480 | 555 x 230 x 480 |
| ΒΑΡΟΣ Κ/Μ (kg) | 10,5 / 15 | 19 / 26 | 19 / 26 |
| ΤΙΜΗ | 950 € | 1.510 € | 1.730 € |

Για ποτηροκορώνες και πείρους κεντραρίσματος βλ. σελ. 103

ΦΥΣΗΤΗΡΕΣ - ΑΝΑΡΡΟΦΗΤΗΡΕΣ



- ✓ Με ρυθμιζόμενη ταχύτητα
- ✓ Compact διαστάσεις



- ✓ Με ρυθμιζόμενη ταχύτητα
- ✓ Compact διαστάσεις



- ✓ Ισχυρός με μεγάλη παροχή αέρα
- ✓ Με ρυθμιζόμενη ταχύτητα
- ✓ Μεγάλη αντλιοσθητική λαβή για καλύτερο χειρισμό
- ✓ Με προέκταση ακροφυσίου

| ΚΩΔΙΚΟΣ | 63478 | 63467 | 63486 |
|------------------------------|-----------------|-----------------|-----------------|
| ΙΣΧΥΣ (W) | 400 | 600 | 600 |
| ΤΑΧΥΤΗΤΑ (rpm) | 6000 - 14000 | 6000 - 16000 | 0 - 16000 |
| ΟΓΚΟΣ ΑΕΡΑ (m³/min) | 3,3 | 3,5 | 4,1 |
| ΔΙΑΣΤΑΣΕΙΣ ΣΥΣΚ. (mm) | 185 x 225 x 185 | 190 x 215 x 240 | 200 x 190 x 355 |
| ΒΑΡΟΣ Κ/Μ (kg) | 1,3 / 1,6 | 1,6 / 1,9 | 2,1 / 2,6 |
| ΤΙΜΗ | 32 € | 46 € | 59 € |

ΠΑΛΜΙΚΑ ΤΡΙΒΕΙΑ



- ✓ Τριγωνικό πέλμα με velcro
- ✓ Εργονομικά σχεδιασμένη αντιολισθητική λαβή για εργασία με το ένα χέρι
- ✓ Σύστημα συλλογής σκόνης με φίλτρο
- ✓ Διακόπτης με extra προστασία από τη σκόνη

| | |
|------------------------------|-----------------|
| ΚΩΔΙΚΟΣ | 633078 |
| ΙΣΧΥΣ (W) | 200 |
| ΤΑΧΥΤΗΤΑ (rpm) | 12500 |
| ΔΙΑΣΤ. ΠΕΛΜΑΤΟΣ (mm) | 150 x 150 x 100 |
| ΔΙΑΣΤΑΣΕΙΣ ΣΥΣΚ. (mm) | 232 x 130 x 170 |
| ΒΑΡΟΣ Κ/Μ (kg) | 1,4 / 1,5 |
| ΤΙΜΗ | 45 € |



- ✓ Με εργονομικό σχεδιασμό μείωσης των ταλαντώσεων για ομαλή λειτουργία και ξεκούραστη εργασία
- ✓ Σύστημα συλλογής σκόνης με φίλτρο
- ✓ Αντιολισθητική λαβή για μεγαλύτερη άνεση και έλεγχο της εργασίας
- ✓ Πέλμα με velcro & άγκιστρο

| | |
|------------------------------|-----------------|
| ΚΩΔΙΚΟΣ | 63457 |
| ΙΣΧΥΣ (W) | 240 |
| ΤΑΧΥΤΗΤΑ (rpm) | 15000 |
| ΔΙΑΣΤ. ΠΕΛΜΑΤΟΣ (mm) | 100 x 110 |
| ΔΙΑΣΤΑΣΕΙΣ ΣΥΣΚ. (mm) | 135 x 180 x 190 |
| ΒΑΡΟΣ Κ/Μ (kg) | 1,6 / 1,7 |
| ΤΙΜΗ | 50 € |



- ✓ Με εργονομικό σχεδιασμό μείωσης των ταλαντώσεων για ομαλή λειτουργία και ξεκούραστη εργασία
- ✓ Ρυθμιζόμενη ταχύτητα
- ✓ Σύστημα συλλογής σκόνης με φίλτρο
- ✓ Βάση αλουμινίου
- ✓ Αντιολισθητική λαβή για μεγαλύτερη άνεση και έλεγχο της εργασίας
- ✓ Πέλμα με velcro & άγκιστρο

| | |
|------------------------------|-----------------|
| ΚΩΔΙΚΟΣ | 63455 |
| ΙΣΧΥΣ (W) | 240 |
| ΤΑΧΥΤΗΤΑ (rpm) | 6000 - 13000 |
| ΔΙΑΣΤ. ΠΕΛΜΑΤΟΣ (mm) | 90 x 182 |
| ΔΙΑΣΤΑΣΕΙΣ ΣΥΣΚ. (mm) | 105 x 175 x 290 |
| ΒΑΡΟΣ Κ/Μ (kg) | 1,9 / 2,0 |
| ΤΙΜΗ | 59 € |



- ✓ Ρυθμιζόμενη ταχύτητα
- ✓ Σύστημα συλλογής σκόνης με φίλτρο
- ✓ Βάση αλουμινίου
- ✓ Αντιολισθητική λαβή για μεγαλύτερη άνεση και έλεγχο της εργασίας
- ✓ Πέλμα με velcro & άγκιστρο

| | |
|------------------------------|-----------------|
| ΚΩΔΙΚΟΣ | 633050 |
| ΙΣΧΥΣ (W) | 260 |
| ΤΑΧΥΤΗΤΑ (rpm) | 6000 - 12000 |
| ΔΙΑΣΤ. ΠΕΛΜΑΤΟΣ (mm) | 90 x 187 |
| ΔΙΑΣΤΑΣΕΙΣ ΣΥΣΚ. (mm) | 319 x 178 x 117 |
| ΒΑΡΟΣ Κ/Μ (kg) | 2,0 / 2,3 |
| ΤΙΜΗ | 64 € |



- ✓ Με εργονομικό σχεδιασμό μείωσης των ταλαντώσεων για ομαλή λειτουργία και ξεκούραστη εργασία
- ✓ Ρυθμιζόμενη ταχύτητα
- ✓ Σύστημα συλλογής σκόνης με φίλτρο
- ✓ Βάση αλουμινίου
- ✓ Αντιολισθητική λαβή για μεγαλύτερη άνεση και έλεγχο της εργασίας
- ✓ Πέλμα με velcro & άγκιστρο

| | |
|------------------------------|-----------------|
| ΚΩΔΙΚΟΣ | 63456 |
| ΙΣΧΥΣ (W) | 320 |
| ΤΑΧΥΤΗΤΑ (rpm) | 6000 - 12000 |
| ΔΙΑΣΤ. ΠΕΛΜΑΤΟΣ (mm) | 230 x 115 |
| ΔΙΑΣΤΑΣΕΙΣ ΣΥΣΚ. (mm) | 125 x 190 x 325 |
| ΒΑΡΟΣ Κ/Μ (kg) | 2,6 / 2,7 |
| ΤΙΜΗ | 75 € |

ΠΑΛΜΙΚΟ ΤΡΙΒΕΙΟ HEAVY DUTY



- ✓ Heavy Duty (Βαρέως τύπου)
- ✓ Κατάλληλο για εντατική χρήση
- ✓ Βαρέως τύπου πέλμα με ενισχυμένα άγκιστρα
- ✓ Αντιολισθητική λαβή για μεγαλύτερη άνεση και έλεγχο της εργασίας
- ✓ Υποδοχή σύνδεσης για αναρρόφηση σκόνης

| | |
|------------------------------|-----------------|
| ΚΩΔΙΚΟΣ | 633049 |
| ΙΣΧΥΣ (W) | 300 |
| ΤΑΧΥΤΗΤΑ (rpm) | 10000 |
| ΔΙΑΣΤ. ΠΕΛΜΑΤΟΣ (mm) | 229 x 115 |
| ΔΙΑΣΤΑΣΕΙΣ ΣΥΣΚ. (mm) | 355 x 200 x 125 |
| ΒΑΡΟΣ Κ/Μ (kg) | 3,0 / 3,3 |
| ΤΙΜΗ | 105 € |

ΕΚΚΕΝΤΡΑ ΤΡΙΒΕΙΑ



- ✓ Ρυθμιζόμενη ταχύτητα
- ✓ Σύστημα συλλογής σκόνης με φίλτρο
- ✓ Πέλμα με velcro
- ✓ Αντιολισθητική λαβή για μεγαλύτερη άνεση και έλεγχο της εργασίας

| | |
|------------------------------|-----------------|
| ΚΩΔΙΚΟΣ | 633051 |
| ΙΣΧΥΣ (W) | 300 |
| ΤΑΧΥΤΗΤΑ (rpm) | 0 - 13000 |
| ΔΙΑΣΤ. ΠΕΛΜΑΤΟΣ (mm) | Ø 125 |
| ΕΚΚΕΝΤΡΟ (mm) | Ø 2 |
| ΔΙΑΣΤΑΣΕΙΣ ΣΥΣΚ. (mm) | 219 x 165 x 127 |
| ΒΑΡΟΣ Κ/Μ (kg) | 1,6 / 1,8 |
| ΤΙΜΗ | 54 € |



- ✓ Με εργονομικό σχεδιασμό μείωσης των ταλαντώσεων για ομαλή λειτουργία και ξεκούραστη εργασία
- ✓ Ρυθμιζόμενη ταχύτητα
- ✓ Σύστημα συλλογής σκόνης με φίλτρο
- ✓ Πέλμα με velcro
- ✓ Αντιολισθητική λαβή για μεγαλύτερη άνεση και έλεγχο της εργασίας

| | |
|------------------------------|-----------------|
| ΚΩΔΙΚΟΣ | 63458 |
| ΙΣΧΥΣ (W) | 380 |
| ΤΑΧΥΤΗΤΑ (rpm) | 6000 - 13000 |
| ΔΙΑΣΤ. ΠΕΛΜΑΤΟΣ (mm) | Ø 125 |
| ΕΚΚΕΝΤΡΟ (mm) | Ø 2 |
| ΔΙΑΣΤΑΣΕΙΣ ΣΥΣΚ. (mm) | 130 x 180 x 270 |
| ΒΑΡΟΣ Κ/Μ (kg) | 2,0 / 2,2 |
| ΤΙΜΗ | 65 € |



- ✓ Με εργονομικό σχεδιασμό μείωσης των ταλαντώσεων για ομαλή λειτουργία και ξεκούραστη εργασία
- ✓ Ρυθμιζόμενη ταχύτητα
- ✓ Σύστημα συλλογής σκόνης με φίλτρο
- ✓ Μεγάλο πέλμα Ø 150 με velcro για μεγαλύτερη απόδοση
- ✓ Αντιολισθητική λαβή για μεγαλύτερη άνεση και έλεγχο της εργασίας

| | |
|------------------------------|-----------------|
| ΚΩΔΙΚΟΣ | 633079 |
| ΙΣΧΥΣ (W) | 430 |
| ΤΑΧΥΤΗΤΑ (rpm) | 6000 - 13000 |
| ΔΙΑΣΤ. ΠΕΛΜΑΤΟΣ (mm) | Ø 150 |
| ΕΚΚΕΝΤΡΟ (mm) | Ø 2 |
| ΔΙΑΣΤΑΣΕΙΣ ΣΥΣΚ. (mm) | 275 x 152 x 185 |
| ΒΑΡΟΣ Κ/Μ (kg) | 2,3 / 2,5 |
| ΤΙΜΗ | 69 € |

ΚΥΛΙΝΔΡΙΚΟ ΤΡΙΒΕΙΟ ΠΟΛΛΑΠΛΩΝ ΧΡΗΣΕΩΝ

- ✓ Κυλινδρικό τριβείο πολλαπλών χρήσεων ρυθμιζόμενης ταχύτητας κατάλληλο για τρίψιμο, λείανση, γυάλισμα, αφαίρεση σκουριάς & χρωμάτων
- ✓ Για επεξεργασία ξύλου και διαφόρων μετάλλων
- ✓ Εργονομικής σχεδίασης δίνει τη δυνατότητα χειρισμού με ένα χέρι ή δύο χέρια σε κάθετες επιφάνειες ✓ Υποδοχή σύνδεσης για απορρόφηση σκόνης



| | |
|----------------------------------|-----------------|
| ΚΩΔΙΚΟΣ | 633052 |
| ΙΣΧΥΣ (W) | 420 |
| ΤΑΧΥΤΗΤΑ (rpm) | 1000 - 3200 |
| ΔΙΑΣΤΑΣΕΙΣ ΚΥΛΙΝΔΡΟΥ (mm) | Ø 76 x 100 |
| ΔΙΑΣΤΑΣΕΙΣ ΣΥΣΚ. (mm) | 405 x 225 x 265 |
| ΒΑΡΟΣ Κ/Μ (kg) | 2,7 / 4,6 |
| ΤΙΜΗ | 148 € |

Περιλαμβάνεται τσάντα μεταφοράς, κυλινδρικό γυαλόχαρτο 60GR (2 τεμ.), κυλινδρικό γυαλόχαρτο 80GR (2 τεμ.), κυλινδρικό γυαλόχαρτο 120GR (2 τεμ.), κυλινδρική βούρτσα καθαρισμού μεσαίας τραχύτητας, κυλινδρική βούρτσα καθαρισμού υψηλής τραχύτητας, κυλινδρική βούρτσα αφαίρεσης σκουριάς & βλαφής

Για ανταλλακτικά εξαρτήματα βλ. σελ. 109

ΣΕΓΕΣ



- ✓ Ρυθμιζόμενη ταχύτητα
- ✓ Διακόπτης LOCK ON για συνεχή χρήση
- ✓ Γρήγορη αλλαγή λάμας Quick Release Chuck
- ✓ Εργονομική λαβή επενδεδυμένη με μαλακό ελαστικό για περισσότερη άνεση & καλύτερο έλεγχο
- ✓ 3 θέσεις ρύθμισης εκκρεμούς κίνησης λάμας
- ✓ Οδηγός παράλληλης κοπής
- ✓ Υποδοχή για σύνδεση σε ηλεκτρική σκούπα

| | |
|--------------------------------|----------------|
| ΚΩΔΙΚΟΣ | 63461 |
| ΙΣΧΥΣ (W) | 650 |
| ΤΑΧΥΤΗΤΑ (spm) | 800 - 3000 |
| ΙΚΑΝΟΤΗΤΑ ΚΟΠΗΣ | |
| ΞΥΛΟ/ΜΕΤΑΛ./ΑΛΟΥΜ. (mm) | 80/8/15 |
| ΔΙΑΣΤΑΣΕΙΣ ΣΥΣΚ. (mm) | 80 x 215 x 290 |
| ΒΑΡΟΣ Κ/Μ (kg) | 2,4 / 2,5 |
| ΤΙΜΗ | 65 € |

Συνοδεύεται με 1 λάμα για ξύλο, 1 λάμα για μέταλλο, 1 εξάγωνο κλειδί, 1 αντάππορα για σύνδεση με σκούπα



- ✓ Ρυθμιζόμενη ταχύτητα
- ✓ Οδηγός κοπής με Laser
- ✓ Διακόπτης LOCK ON για συνεχή χρήση
- ✓ Γρήγορη αλλαγή λάμας Quick Release Chuck
- ✓ Εργονομική λαβή επενδεδυμένη με μαλακό ελαστικό για περισσότερη άνεση & καλύτερο έλεγχο
- ✓ 3 θέσεις ρύθμισης εκκρεμούς κίνησης λάμας
- ✓ Οδηγός παράλληλης κοπής
- ✓ Υποδοχή για σύνδεση σε ηλεκτρική σκούπα

| | |
|--------------------------------|----------------|
| ΚΩΔΙΚΟΣ | 63460 |
| ΙΣΧΥΣ (W) | 750 |
| ΤΑΧΥΤΗΤΑ (spm) | 800 - 3000 |
| ΙΚΑΝΟΤΗΤΑ ΚΟΠΗΣ | |
| ΞΥΛΟ/ΜΕΤΑΛ./ΑΛΟΥΜ. (mm) | 100/10/20 |
| ΔΙΑΣΤΑΣΕΙΣ ΣΥΣΚ. (mm) | 80 x 215 x 290 |
| ΒΑΡΟΣ Κ/Μ (kg) | 2,5 / 2,6 |
| ΤΙΜΗ | 76 € |

Συνοδεύεται με 1 λάμα για ξύλο, 1 λάμα για μέταλλο, 1 εξάγωνο κλειδί, 1 αντάππορα για σύνδεση με σκούπα



- ✓ **Heavy Duty** (Βαρέως τύπου)
- ✓ Διακόπτης LOCK ON για συνεχή χρήση
- ✓ Στιβαρή μεταλλική κατασκευή συγκράτησης λάμας
- ✓ Αλλαγή λάμας χωρίς χρήση εργαλείων
- ✓ 4 θέσεις ρύθμισης εκκρεμούς κίνησης λάμας
- ✓ Ράουλο στήριξης - οδηγός λάμας για σταθερές κοπές
- ✓ Ομαλή λειτουργία χωρίς κραδασμούς
- ✓ Μεταλλικό πέλμα εύκολης ρύθμισης 0-45° με αντιχαρακτική επένδυση

| | |
|--------------------------------|----------------|
| ΚΩΔΙΚΟΣ | 633046 |
| ΙΣΧΥΣ (W) | 600 |
| ΤΑΧΥΤΗΤΑ (spm) | 500-2500 |
| ΙΚΑΝΟΤΗΤΑ ΚΟΠΗΣ | |
| ΞΥΛΟ/ΜΕΤΑΛ./ΑΛΟΥΜ. (mm) | 130/10/30 |
| ΔΙΑΣΤΑΣΕΙΣ ΣΥΣΚ. (mm) | 325 x 87 x 265 |
| ΒΑΡΟΣ Κ/Μ (kg) | 3,1 / 3,5 |
| ΤΙΜΗ | 129 € |

Συνοδεύεται με 1 λάμα για ξύλο, 1 λάμα για μέταλλο, 1 αντάππορα για σύνδεση με σκούπα

ΦΡΕΖΟΚΑΒΙΛΙΕΡΑ



- ✓ Ισχυρός κινητήρας 900W για γρήγορες κοπές με ακρίβεια σε μεγάλη ποικιλία ειδών ξύλου
- ✓ Μεγάλη πρακτική λαβή
- ✓ Μπουτόν ασφάλισης άξονα για γρήγορη αλλαγή δίσκου
- ✓ Αναρρόφηση & συλλογή σκόνης

| | |
|-------------------------------|-----------------|
| ΚΩΔΙΚΟΣ | 63475 |
| ΙΣΧΥΣ (W) | 900 |
| ΤΑΧΥΤΗΤΑ (rpm) | 11000 |
| ΔΙΑΜΕΤΡΟΣ ΛΕΠΙΔΑΣ (mm) | 100x3,8x6T |
| ΣΥΜΒΑΤΕΣ ΚΑΒΙΛΙΕΣ | No. 20 |
| ΔΙΑΣΤΑΣΕΙΣ ΣΥΣΚ. (mm) | 170 x 155 x 370 |
| ΒΑΡΟΣ Κ/Μ (kg) | 2,9 / 3,5 |
| ΤΙΜΗ | 116 € |

Συνοδεύεται με σακούλα συλλογής σκόνης κλειδί αλλαγής δίσκου, δίσκο κοπής, 20 μπισκότα #0, 20 μπισκότα #10, 20 μπισκότα #20

ΣΠΑΘΟΣΕΓΕΣ

- ✓ Νέος εργονομικός σχεδιασμός για χρήση με το ένα χέρι
- ✓ Λαβή επενδεδυμένη από μαλακό ελαστικό υλικό για καλύτερο έλεγχο και άνετη χρήση
- ✓ Σύστημα (Quick in) γρήγορης αλλαγής λάμας (χωρίς εργαλεία)
- ✓ Μεταβλητής ταχύτητας
- ✓ Αλουμινένιο κιβώτιο μειωτήρα



| | |
|------------------------------|----------------|
| ΚΩΔΙΚΟΣ | 633038 |
| ΙΣΧΥΣ (W) | 600 |
| ΤΑΧΥΤΗΤΑ (spm) | 0-3500 |
| ΔΙΑΔΡΟΜΗ (mm) | 12,7 |
| ΔΙΑΣΤΑΣΕΙΣ ΣΥΣΚ. (mm) | 455 x 80 x 110 |
| ΒΑΡΟΣ Κ/Μ (kg) | 1,9 / 2,4 |
| ΤΙΜΗ | 86 € |

Συνοδεύεται με 1 λάμα για ξύλο

- ✓ Μεταβλητής ταχύτητας
- ✓ Με περιστρεφόμενη λαβή (8 γωνίες)
- ✓ Με αυτόματο κλείδωμα λάμας (Quick in) για εύκολη αλλαγή λάμας χωρίς εργαλεία
- ✓ Ρυθμιζόμενο πέλμα για έλεγχο βάθους και γωνία κοπής χωρίς εργαλεία
- ✓ Με έλεγχο των ταλαντώσεων μέσω αντίβαρου
- ✓ Σύστημα προστασίας από τη σκόνη για μεγαλύτερη διάρκεια ζωής του εργαλείου



| | |
|------------------------------|-----------------|
| ΚΩΔΙΚΟΣ | 63459 |
| ΙΣΧΥΣ (W) | 1100 |
| ΤΑΧΥΤΗΤΑ (spm) | 0 - 2800 |
| ΔΙΑΔΡΟΜΗ (mm) | 28 |
| ΔΙΑΣΤΑΣΕΙΣ ΣΥΣΚ. (mm) | 480 x 100 x 200 |
| ΒΑΡΟΣ Κ/Μ (kg) | 3,8 / 4,0 |
| ΤΙΜΗ | 107 € |

Συνοδεύεται με 1 λάμα για ξύλο, 1 λάμα για μέταλλο, 1 εξάγωνο κλειδί Allen

- ✓ Με σύστημα ταλάντωσης της λάμας για γρηγορότερες κοπές
- ✓ Με σύστημα ταχείας αλλαγής λάμας χωρίς εργαλεία (Quick in)
- ✓ Ρυθμιζόμενο πέλμα για έλεγχο βάθους και γωνία κοπής χωρίς εργαλεία
- ✓ Με αντικραδασμικό σύστημα για λιγότερες δονήσεις
- ✓ Μεταβλητής ταχύτητας



| | |
|------------------------------|----------------|
| ΚΩΔΙΚΟΣ | 633003 |
| ΙΣΧΥΣ (W) | 1400 |
| ΤΑΧΥΤΗΤΑ (spm) | 0 - 2800 |
| ΔΙΑΔΡΟΜΗ (mm) | 32 |
| ΔΙΑΣΤΑΣΕΙΣ ΣΥΣΚ. (mm) | 500 x 95 x 210 |
| ΒΑΡΟΣ Κ/Μ (kg) | 4,5 / 4,8 |
| ΤΙΜΗ | 164 € |

Συνοδεύεται με 1 λάμα για ξύλο 150mm

ΔΙΣΚΟΠΡΙΟΝΑ ΧΕΙΡΟΣ

- ✓ Ρύθμιση βάθους κοπής έως 69mm @ 90°
47mm @ 45°
- ✓ Οδηγό κοπής laser



| | |
|------------------------------|-------------------------|
| ΚΩΔΙΚΟΣ | 63499 |
| ΙΣΧΥΣ (W) | 1300 |
| ΤΑΧΥΤΗΤΑ (rpm) | 5500 |
| ΔΙΑΜΕΤΡΟΣ ΔΙΣΚΟΥ (mm) | Ø 190 x Ø 20 |
| ΙΚΑΝΟΤΗΤΑ ΚΟΠΗΣ | 90° - 69mm / 45° - 47mm |
| ΔΙΑΣΤΑΣΕΙΣ ΣΥΣΚ. (mm) | 270 x 260 x 380 |
| ΒΑΡΟΣ Κ/Μ (kg) | 4,4 / 5,2 |
| ΤΙΜΗ | 121 € |

Συνοδεύεται με δίσκο κοπής 1x48 TCT

- ✓ Με οδηγό κοπής Laser
- ✓ Με οδηγό κοπής βάθους
- ✓ Με βοηθητική λαβή
- ✓ Αντάπτορας σύνδεσης με ηλεκτρική σκούπα
- ✓ Συμβατό με ράγα - οδηγό



| | |
|------------------------------|-------------------------|
| ΚΩΔΙΚΟΣ | 633036 |
| ΙΣΧΥΣ (W) | 710 |
| ΤΑΧΥΤΗΤΑ (rpm) | 3500 |
| ΔΙΑΜΕΤΡΟΣ ΔΙΣΚΟΥ (mm) | Ø 115 x Ø 9,5 |
| ΙΚΑΝΟΤΗΤΑ ΚΟΠΗΣ | 90° - 43mm / 45° - 28mm |
| ΔΙΑΣΤΑΣΕΙΣ ΣΥΣΚ. (mm) | 186 x 165 x 505 |
| ΒΑΡΟΣ Κ/Μ (kg) | 2,5 / 4,1 |
| ΤΙΜΗ | 129 € |

Συνοδεύεται με 3 δίσκους κοπής (1x24TCT, 1x60TCT, 1 Diamond Blade), πλαϊνό οδηγό και υφασμάτινη θήκη μεταφοράς

ΡΑΓΑ - ΟΔΗΓΟΣ 3 ΤΕΜ. (OPTIONAL)

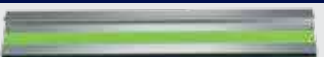

| | | |
|----------------|--------------|------------------------|
| ΚΩΔΙΚΟΣ | 64275 | • Συνολικό μήκος 1,4 m |
| ΤΙΜΗ | 38 € | • Βάρος 1,5 kg |

Συνοδεύεται με 2 μπάρες σύνδεσης & 2 μέγνες στερέωσης

ΡΟΥΤΕΡ ΚΟΥΡΕΥΤΙΚΟ ΠΕΡΙΘΩΡΙΩΝ



| | |
|------------------------------|-----------------|
| ΚΩΔΙΚΟΣ | 633062 |
| ΙΣΧΥΣ (W) | 710 |
| ΤΑΧΥΤΗΤΑ (rpm) | 10000 - 30000 |
| ΡΥΘΜΙΣΗ ΒΥΘΙΣΗΣ (mm) | 0-20 |
| ΔΙΑΣΤΑΣΕΙΣ ΣΥΣΚ. (mm) | 270 x 150 x 110 |
| ΒΑΡΟΣ Κ/Μ (kg) | 1,9 / 2,7 |
| ΤΙΜΗ | 89 € |



Συνοδεύεται με 3 σφυγκτήρες (τσόκ) Ø6, Ø6,35 (1/4"), Ø8, σετ οδηγών κοπής, κλειδιά μονταρίσματος

ΠΡΟΑΙΡΕΤΙΚΟΣ ΕΞΟΠΛΙΣΜΟΣ

Σετ 3 Βάσεων:

ΚΩΔΙΚΟΣ 64297
ΤΙΜΗ 94 €



i. Βάση κουρευτικού περιθωρίων με ρυθμιζόμενη κλίση -45° έως +30°



ii. Βάση ρούτερ φρεζαρίσματος άκρης



iii. Βάση ρούτερ 2 χειρολαβών

ΡΟΥΤΕΡ 2200W



- ✓ Εργονομικός σχεδιασμός
- ✓ Εύκολος χειρισμός
- ✓ Ρυθμιζόμενη ταχύτητα

ΕΞΑΡΤΗΜΑ ΤΣΟΚ 1/2" (OPTIONAL)

ΚΩΔΙΚΟΣ 642023
ΤΙΜΗ 10 €

Βλέπε σελ. 107



| | |
|------------------------------|-----------------|
| ΚΩΔΙΚΟΣ | 633001 |
| ΙΣΧΥΣ (W) | 2200 |
| ΤΑΧΥΤΗΤΑ (rpm) | 9000 - 22000 |
| ΒΑΘΟΣ ΚΟΠΗΣ (mm) | 70 |
| ΔΙΑΜΕΤΡΟΣ ΤΣΟΚ (mm) | Ø 12 |
| ΔΙΑΣΤΑΣΕΙΣ ΣΥΣΚ. (mm) | 165 x 300 x 315 |
| ΒΑΡΟΣ Κ/Μ (kg) | 5,8 / 7,2 |
| ΤΙΜΗ | 220 € |

Συνοδεύεται με αντάπτορα για τσοκ 6 & 8 mm, κοπτικό 12 mm, 2 οδηγούς για κυκλική & ευθεία κοπή, κλειδί

ΠΕΡΙΣΤΡΟΦΙΚΟ ΠΟΛΥΕΡΓΑΛΕΙΟ - ΡΟΥΤΕΡ



- ✓ Πολυεργαλείο "ALL IN ONE". Μετατρέπεται γρήγορα σε ρούτερ, σέγα, δισκοπρίονο, ράσα, χαράκτη, τρυπάνι ακριβείας, τριβείο λείανσης κ.α.
- ✓ Σύστημα γρήγορης αντικατάστασης εξαρτημάτων
- ✓ Διαθέτει περιστρεφόμενη αντιολισθητική λαβή, μεταβλητή ταχύτητα, προστασία υπερθέρμανσης, πλούσιο εξοπλισμό



| | |
|------------------------------|-----------------|
| ΚΩΔΙΚΟΣ | 633302 |
| ΙΣΧΥΣ (W) | 550 |
| ΣΤΡΟΦΕΣ (rpm) | 5000 - 25000 |
| ΔΙΑΣΤΑΣΕΙΣ ΣΥΣΚ. (mm) | 200 x 175 x 345 |
| ΒΑΡΟΣ ΕΡΓΑΛΕΙΟΥ (kg) | 1,67 |
| ΤΙΜΗ | 115 € |

Περιλαμβάνει 1 βοηθητική χειρολαβή, 1 οδηγό παράλληλης κοπής, 1 οδηγό κυκλικής κοπής, 1 αντάπτορα ηλεκτ. σκούπας, 4 τσοκ (1/4" - 1/8" - 3/16" - 6 mm), 1 εύκαμπτη ντίζα, 1 σετ 255 εξαρτημάτων

ΠΑΛΜΙΚΟ ΠΟΛΥΕΡΓΑΛΕΙΟ

- ✓ Παλμικό πολυεργαλείο με αλλαγή εξαρτημάτων χωρίς τη χρήση εργαλείων (Quick in)
- ✓ Δέχεται εξαρτήματα τύπου UNIVERSAL
- ✓ Ρυθμιζόμενης ταχύτητας
- ✓ Εξοπλισμένο με λυχνία LED



| | |
|------------------------------|----------------|
| ΚΩΔΙΚΟΣ | 633005 |
| ΙΣΧΥΣ (W) | 330 |
| ΣΤΡΟΦΕΣ (rpm) | 11000 - 21000 |
| ΓΩΝΙΑ ΤΑΛΑΝΤΩΣΗΣ (mm) | 3,2° |
| ΔΙΑΣΤΑΣΕΙΣ ΣΥΣΚ. (mm) | 80 x 210 x 380 |
| ΒΑΡΟΣ Κ/Μ (kg) | 1,6 / 2,7 |
| ΤΙΜΗ | 91 € |

Περιλαμβάνει σετ βασικών 13 εξαρτημάτων
Για ανταλλακτικά εξαρτήματα βλέπε σελ. 111

ΠΛΑΝΕΣ



- ✓ Εργονομική λαβή επενδεδυμένη με αντιολισθητικό υλικό για καλύτερο έλεγχο και άνετη χρήση
- ✓ 5 θέσεις ρύθμισης βάθους κοπής

| | |
|--------------------------------|-----------------|
| ΚΩΔΙΚΟΣ | 633026 |
| ΙΣΧΥΣ (W) | 620 |
| ΤΑΧΥΤΗΤΑ (rpm) | 17000 |
| ΠΛΑΤΟΣ ΠΛΑΝΙΣΜΑΤΟΣ (mm) | 82 |
| ΒΑΘΟΣ ΠΛΑΝΙΣΜΑΤΟΣ (mm) | 2 |
| ΒΑΘΟΣ ΕΓΚΟΠΗΣ (mm) | 9 |
| ΔΙΑΣΤΑΣΕΙΣ ΣΥΣΚ. (mm) | 185 x 200 x 340 |
| ΒΑΡΟΣ Κ/Μ (kg) | 2,8 / 3,6 |
| ΤΙΜΗ | 84 € |

Συνοδεύεται με οδηγό για παράλληλες κοπές, κλειδί, μπλοκ ακονίσματος, μπλοκ αποστάτη



- ✓ Εργονομική λαβή επενδεδυμένη με αντιολισθητικό υλικό για καλύτερο έλεγχο και άνετη χρήση
- ✓ 13 θέσεις ρύθμισης βάθους κοπής για αφαίρεση υλικού με μέγιστη ακρίβεια
- ✓ Έξοδο της σκόνης από 2 σημεία

| | |
|--------------------------------|-----------------|
| ΚΩΔΙΚΟΣ | 63454 |
| ΙΣΧΥΣ (W) | 750 |
| ΤΑΧΥΤΗΤΑ (rpm) | 17000 |
| ΠΛΑΤΟΣ ΠΛΑΝΙΣΜΑΤΟΣ (mm) | 82 |
| ΒΑΘΟΣ ΠΛΑΝΙΣΜΑΤΟΣ (mm) | 3 |
| ΒΑΘΟΣ ΕΓΚΟΠΗΣ (mm) | 18 |
| ΔΙΑΣΤΑΣΕΙΣ ΣΥΣΚ. (mm) | 190 x 175 x 345 |
| ΒΑΡΟΣ Κ/Μ (kg) | 3,0 / 3,6 |
| ΤΙΜΗ | 87 € |

Συνοδεύεται με οδηγό για παράλληλες κοπές, σακούλα συλλογής σκόνης κλειδί, οδηγό βάθους πατούρας

ΠΟΛΥΕΡΓΑΛΕΙΟ ΠΕΡΙΣΤΡΟΦΙΚΟ

- ✓ Τσοκ 3 σιαγόνων (1/8" - 3/32" - 1/16")
- ✓ Αποσπώμενο φακό LED ✓ Κλειδί άξονα
- ✓ Εξωτερικές καρβουνοθήκες ✓ Λαβή επενδεδυμένη με αντιολισθητικό υλικό για καλύτερο έλεγχο & άνεση
- ✓ Ρυθμιστής στροφών
- ✓ Γάντζος ανάρτησης εργαλείου



| | |
|------------------------------|----------------|
| ΚΩΔΙΚΟΣ | 633037 |
| ΙΣΧΥΣ (W) | 180 |
| ΣΤΡΟΦΕΣ (rpm) | 5000 - 35000 |
| ΔΙΑΣΤΑΣΕΙΣ ΣΥΣΚ. (mm) | 340 x 90 x 230 |
| ΒΑΡΟΣ Κ/Μ (kg) | 0,63 / 2,5 |
| ΤΙΜΗ | 78 € |



Περιλαμβάνει κιτ από 110 εξαρτήματα, εύκαμπτη ντίζα, μέγγενη στήριξης ράβδου, ρυθμιστή βάθους τρυπήματος, πτυσσόμενη ράβδος-στήριξη εργαλείου σε πρακτική πλαστική βαλίτσα μεταφοράς

ΕΠΙΤΡΑΠΕΖΙΟ ΤΡΙΒΕΙΟ ΔΙΣΚΟΥ - ΦΙΝΙΡΙΣΜΑΤΟΣ



- ✓ Λειτουργία χωρίς ταλάντωσεις για λεπτό φινιρίσμα
- ✓ Κλίση τραπέζιου άνω & κάτω
- ✓ Δυνατότητα στήριξης τριβείου σε οριζόντια ή κάθετη θέση
- ✓ Υποδοχή για σύνδεση σε ηλεκτρική σκούπα



| | |
|------------------------------|-----------------|
| ΚΩΔΙΚΟΣ | 633039 |
| ΙΣΧΥΣ (W) | 140 |
| ΣΤΡΟΦΕΣ (rpm) | 1150 - 3600 |
| ΔΙΑΜΕΤΡΟΣ (mm) | Ø 125 |
| ΔΙΑΣΤΑΣΕΙΣ ΣΥΣΚ. (mm) | 276 x 223 x 189 |
| ΒΑΡΟΣ Κ/Μ (kg) | 2,5 / 3,3 |
| ΤΙΜΗ | 89 € |

Συνοδεύεται με 3 αυτοκόλλητους δίσκους λείανσης, μέγγενη στήριξης τριβείου, μοιρογνωμόνιο
Για ανταλλακτικά εξαρτήματα βλέπε σελ. 108

Κατάλληλο για ξύλα, μέταλλα, μη σιδηρούχα & πολύτιμα μέταλλα, πλαστικά, plexiglass & fiberglass

ΗΛΕΚΤΡΙΚΑ ΠΙΣΤΟΛΙΑ ΒΑΦΗΣ HVLP

Πρακτικός και ευέλικτος τρόπος για εργασίες βαφής σε εσωτερικούς και εξωτερικούς χώρους. Ενσωματώνουν την τεχνολογία HVLP που εξασφαλίζει τέλεια βεντάλια ψεκασμού πλήρως ρυθμιζόμενη χωρίς τη δημιουργία ενοχλητικής νέφωσης χρώματος και με ειδικά διαμορφωμένη κλίση που κάνει το πιστόλι να είναι ζυγισμένο, πρακτικό και ευέλικτο (Smart Angle). Χαρίζει άριστο τελικό αισθητικό αποτέλεσμα, οικονομία και ταχύτητα, πλεονεκτήματα ασύγκριτα καλύτερα από τη βαφή με πινέλα, ρολά κλπ. Μπορείτε να χρησιμοποιήσετε μεγάλη γκάμα υλικών (όπως βερνίκια και χρώματα διαλυτικού) και να καλύψετε ένα μεγάλο εύρος αναγκών. Η βεντάλια, στα τρία μεγαλύτερα μοντέλα, μπορεί να ρυθμιστεί ώστε να ψεκάξει οριζόντια, κάθετα ή σε λεπτή στρογγυλή δέσμη για εύκολη πρόσβαση στα δύσκολα σημεία. Διαθέτουν ρυθμιστή ποσότητας χρώματος για ακόμη καλύτερη προσαρμογή και ευελιξία ανάλογα με το υλικό και τη χρήση.

HVLP SMART ANGLE



- ✓ Νέος εργονομικός σχεδιασμός
- ✓ Αντιολισθητική λαβή

HVLP SMART ANGLE



- ✓ Υποδοχές για εύκολο τύλιγμα-αποθήκευση του σωλήνα

HVLP SMART ANGLE



- ✓ Υποδοχές για εύκολο τύλιγμα-αποθήκευση του σωλήνα
- ✓ Τροχήλατη βάση με λαβή μεταφοράς

| ΚΩΔΙΚΟΣ | 633034 | 633065 | 633066 |
|----------------------------|-----------------------|-----------------------|-----------------------|
| ΙΣΧΥΣ (W) | 500 | 800 | 1200 |
| ΤΑΣΗ (Volt/Hz) | 230/50 | 230/50 | 220-240/50 |
| ΔΟΧΕΙΟ (ml) | 900 | 900 | 900 |
| ΙΞΩΔΕΣ max. (din/sec.) | 100 | 100 | 150 |
| ΠΑΡΟΧΗ max. (ml/min.) | 900 | 1100 | 1100 |
| ΜΠΕΚ (mm) | Ø 2,0 / Ø 2,5 / Ø 3,0 | Ø 2,0 / Ø 2,5 / Ø 3,0 | Ø 2,0 / Ø 2,5 / Ø 3,0 |
| ΜΗΚΟΣ ΣΩΛΗΝΑ (m) | - | 1,9 | 3,0 |
| ΔΙΑΣΤΑΣΕΙΣ ΣΥΣΚ. (mm) | 135 x 276 x 258 | 300 x 255 x 280 | 385 x 306 x 537 |
| ΒΑΡΟΣ (Πιστολ./Συσκ.) (kg) | 1,2 / 1,9 | 0,59 / 3,3 | 0,59 / 5,6 |
| ΤΙΜΗ | 74 € | 88 € | 135 € |

ΗΛΕΚΤΡΙΚΟ ΣΥΣΤΗΜΑ ΒΑΦΗΣ AIRLESS

- ✓ Υψηλή απόδοση και μεγάλη παραγωγικότητα
- ✓ Απευθείας αναρρόφηση του υλικού από το δοχείο
- ✓ Επαγγελματικό αποτέλεσμα με ψεκασμό υψηλής πίεσης
- ✓ Κατάλληλο για υδατοδιαλυτά χρώματα, χρώματα διαλύτη, λάτεξ, σμάλτα, βερνίκια, αστάρια και άλλα μη λειαντικά υλικά



Συνοδεύεται με:

- 1 σετ πιστολιού βαφής με ακροφύσιο #517
- 1 εύκαμπτη σωλήνα υψηλής πίεσης 7.5m
- 1 σετ σωλήνων (υπερπλήρωσης & τροφοδότησης)
- 1 μεταλλική βάση
- 1 βούρτσα καθαρισμού πιστολιού
- 1 σετ κλειδιών ρύθμισης

| | |
|------------------------|-----------------|
| ΚΩΔΙΚΟΣ | 633088 |
| ΙΣΧΥΣ (W) | 700 |
| ΤΑΣΗ (Volt/Hz) | 220-240/50-60 |
| ΜΕΓΙΣΤΗ ΠΙΕΣΗ (bar) | 200 |
| ΠΑΡΟΧΗ max. (ml/min.) | 1000 |
| ΙΞΩΔΕΣ max. (din/sec.) | 150 |
| ΑΚΡΟΦΥΣΙΟ ΤΥΠΟΣ | 517 |
| ΔΙΑΣΤΑΣΕΙΣ ΣΥΣΚ. (mm) | 500 x 395 x 350 |
| ΒΑΡΟΣ Κ/Μ (kg) | 8,5 / 10 |
| ΤΙΜΗ | 485 € |

ΑΝΤΑΛΛΑΚΤΙΚΑ

| ΚΩΔΙΚΟΣ | ΠΕΡΙΓΡΑΦΗ | ΤΙΜΗ |
|---------|---------------------------|-------------|
| 642025 | ΠΙΣΤΟΛΙ AIRLESS ΠΛΗΡΕΣ | 85 € |
| 642021 | ΦΙΛΤΡΟ ΠΙΣΤΟΛΙΟΥ ΒΑΦΗΣ | 4 € |
| 642026 | ΣΩΛΗΝΑ ΥΨΗΛΗΣ ΠΙΕΣΗΣ 7.5m | 65 € |
| 642027 | ΑΚΡΟΦΥΣΙΟ ΤΥΠΟΣ 619 | 30 € |
| 642022 | ΑΚΡΟΦΥΣΙΟ ΤΥΠΟΣ 517 | 30 € |

ΚΟΦΗΣ ΜΕ ΔΙΑΜΑΝΤΟΔΙΣΚΟ

Ø 110

1400W

ΥΓΡΑΣ ΚΟΠΗΣ

- ✓ Με εξωτερικά καρβουνάκια για εύκολη αλλαγή
- ✓ Με δυνατότητα κλίσης έως 45°



Περιλαμβάνεται δίσκος κοπής, εξάρτημα υγρής κοπής και 2 κλειδιά

| | |
|-----------------------|-----------------|
| ΚΩΔΙΚΟΣ | 633029 |
| ΙΣΧΥΣ (W) | 1400 |
| ΤΑΧΥΤΗΤΑ (rpm) | 12000 |
| ΔΙΑΜΕΤΡΟΣ ΔΙΣΚΟΥ (mm) | Ø 110 |
| ΔΙΑΣΤ. ΣΥΣΚ. (mm) | 320 x 225 x 190 |
| ΒΑΡΟΣ Κ/Μ (kg) | 3,2 / 3,6 |
| ΤΙΜΗ | 99 € |

ΦΡΕΖΑ ΑΥΛΑΚΩΣΕΩΝ (ΚΑΝΑΛΟΠΟΙΟΣ)

- ✓ Καναλοποιός βαρέως τύπου με ισχυρό μοτέρ και 5 δίσκους για πλήρη διάνοιξη του καναλιού χωρίς επιπλέον καλέμισμα
- ✓ Ρυθμιστής βάθους κοπής 8-43mm ✓ Δύο ράουλα για εύκολη κύλιση του εργαλείου στην επιφάνεια κοπής



Συνοδεύεται με 5 δίσκους, 1 σωλήνα συλλογής σκόνης

Ανταλλακτικός Δίσκος
150x22,2mm

ΚΩΔΙΚΟΣ 64271
ΤΙΜΗ 14 €

| | |
|-----------------------|-----------------|
| ΚΩΔΙΚΟΣ | 633030 |
| ΙΣΧΥΣ (W) | 2400 |
| ΤΑΧΥΤΗΤΑ (rpm) | 8000 |
| ΔΙΑΜΕΤΡΟΣ ΔΙΣΚΟΥ (mm) | Ø 150 |
| ΒΑΘΟΣ ΚΟΠΗΣ (mm) | 8-43 |
| ΠΛΑΤΟΣ ΚΟΠΗΣ (mm) | 28 |
| ΔΙΑΣΤΑΣΕΙΣ ΣΥΣΚ. (mm) | 180 x 300 x 530 |
| ΒΑΡΟΣ Κ/Μ (kg) | 8,5 / 10,4 |
| ΤΙΜΗ | 384 € |

ΗΛΕΚΤΡΙΚΑ ΚΑΡΦΩΤΙΚΑ

2 ΣΕ 1

53/16
12/16

- ✓ 2 σε 1 (Δίχαλο & βελονάκι)
- ✓ Ρυθμιζόμενη κρούση
- ✓ 20 κρούσεις / min
- ✓ Μηχανισμός ANTI-JAM

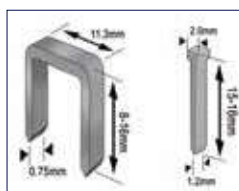

Περιλαμβάνει: 400 τεμ. δίχαλα 14mm και 100 τεμ. καρφιά 15mm

| | |
|-----------------------|----------------|
| ΚΩΔΙΚΟΣ | 63493 |
| ΔΙΧΑΛΟ ΤΥΠΟΥ 53 | 8-16 mm |
| ΒΕΛΟΝΑΚΙ ΤΥΠΟΥ F (12) | 15-16 mm |
| ΔΙΑΣΤ. ΣΥΣΚ. (mm) | 200 x 75 x 275 |
| ΒΑΡΟΣ Κ/Μ (kg) | 1,3 / 1,5 |
| ΤΙΜΗ | 41 € |

2 ΣΕ 1

90/25
12/32

- ✓ 2 σε 1 (Δίχαλο & βελονάκι)
- ✓ Ρυθμιζόμενη κρούση
- ✓ 20 κρούσεις / min
- ✓ Μηχανισμός ANTI-JAM
- ✓ Μαλακή αντιολισθητική λαβή

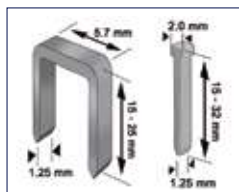

Περιλαμβάνει: 300 τεμ. δίχαλα 19mm και 100 τεμ. καρφιά 25mm

| | |
|------------------------|----------------|
| ΚΩΔΙΚΟΣ | 633032 |
| ΔΙΧΑΛΟ ΤΥΠΟΥ 90 R(400) | 15-25 mm |
| ΒΕΛΟΝΑΚΙ ΤΥΠΟΥ F (12) | 15-32 mm |
| ΔΙΑΣΤ. ΣΥΣΚ. (mm) | 275 x 85 x 280 |
| ΒΑΡΟΣ Κ/Μ (kg) | 1,9 / 2,3 |
| ΤΙΜΗ | 86 € |

ΠΙΣΤΟΛΙΑ ΘΕΡΜΟΥ ΑΕΡΑ



Συνοδεύεται με 4 ακροφύσια



Συνοδεύεται με βαλιτσάκι μεταφοράς και εξαρτήματα

| ΚΩΔΙΚΟΣ | 63421 | 63494 HEAVY DUTY |
|-----------------------|-----------------------------|------------------------------------|
| ΙΣΧΥΣ (W) | 2000 | 1800 |
| ΘΕΡΜΟΚΡΑΣΙΑ (°C) | 350°C / 600°C (2 ρυθμίσεις) | 50°C / 450°C / 550°C (3 ρυθμίσεις) |
| ΠΑΡΟΧΗ ΑΕΡΑ (Lt./min) | 320 (350°C) 550 (550°C) | 250 (50°C & 450°C) 500 (550°C) |
| ΔΙΑΣΤΑΣΕΙΣ ΣΥΣΚ. (mm) | 95 x 265 x 265 | 110 x 310 x 355 |
| ΒΑΡΟΣ Κ/Μ (kg) | 0,7 / 2,0 | 0,9 / 2,3 |
| ΤΙΜΗ | 34 € | 62 € |

ΨΗΦΙΑΚΟ ΠΙΣΤΟΛΙ ΘΕΡΜΟΥ ΑΕΡΑ

- ✓ Ηλεκτρονικό με LCD οθόνη και ψηφιακή ένδειξη ρυθμίσεων
- ✓ Ρυθμιζόμενη (ηλεκτρονικά) παροχή αέρα
- ✓ Ρυθμιζόμενη (ηλεκτρονικά) θερμοκρασία



LCD οθόνη



Συνοδεύεται με βαλιτσάκι μεταφοράς και εξαρτήματα

| ΚΩΔΙΚΟΣ | 63495 HEAVY DUTY |
|-----------------------|------------------|
| ΙΣΧΥΣ (W) | 2000 |
| ΘΕΡΜΟΚΡΑΣΙΑ (°C) | 50 - 650°C |
| ΠΑΡΟΧΗ ΑΕΡΑ (Lt./min) | 250 - 500 |
| ΔΙΑΣΤΑΣΕΙΣ ΣΥΣΚ. (mm) | 110 x 315 x 350 |
| ΒΑΡΟΣ Κ/Μ (kg) | 0,9 / 2,3 |
| ΤΙΜΗ | 101 € |

ΚΑΥΣΤΗΡΑΣ ΖΙΖΑΝΙΩΝ - ΑΝΑΠΤΗΡΑΣ ΓΙΑ ΒΒQ & ΤΖΑΚΙ

- ✓ Με πρακτική αποσπώμενη προέκταση λαβής



| ΚΩΔΙΚΟΣ | 633033 |
|-----------------------|--------------------|
| ΙΣΧΥΣ (W) | 2000 |
| ΠΑΡΟΧΗ ΑΕΡΑ (Lt./min) | 500 (50°C / 600°C) |
| ΔΙΑΣΤΑΣΕΙΣ ΣΥΣΚ. (mm) | 560 x 120 x 100 |
| ΒΑΡΟΣ Κ/Μ (kg) | 1,0 / 1,4 |
| ΤΙΜΗ | 42 € |

ΣΥΓΚΟΛΗΤΙΚΟ ΠΛΑΣΤΙΚΩΝ ΣΩΛΗΝΩΝ

- ✓ Συγκολλητικό πλαστικών σωλήνων μεγάλης ισχύος με τρεις θέσεις συγκόλλησης και θερμαινόμενη επιφάνεια με επίκαλυψη από TEFLON
- ✓ Εργονομικής σχεδίασης, με συμπαγείς διαστάσεις για εύκολη χρήση ακόμη και σε δυσπρόσιτα σημεία από έναν μόνο τεχνίτη



| | |
|------------------------------|----------------|
| ΚΩΔΙΚΟΣ | 633058 |
| ΙΣΧΥΣ (W) | 1500 |
| ΤΑΣΗ (V/Hz) | 220-240/50 |
| ΡΥΘΜΙΣΗ ΘΕΡΜΟΚ. (°C) | 0 - 300 |
| ΔΙΑΜΕΤΡΟΣ ΣΩΛΗΝΑ (mm) | Ø 20 - Ø 63 |
| ΔΙΑΣΤΑΣΕΙΣ ΣΥΣΚ. (mm) | 425 x 300 x 90 |
| ΒΑΡΟΣ Κ/Μ (kg) | 0,9 / 4,6 |
| ΤΙΜΗ | 83 € |

Συνοδεύεται με 6 μήτρες (Ø20, Ø25, Ø32, Ø40, Ø50, Ø63 mm), σετ εργαλείων, βάση στήριξης σε μεταλλική βαλίτσα μεταφοράς

ΠΙΣΤΟΛΙΑ ΘΕΡΜΟΚΟΛΛΗΣΗΣ

ΜΠΑΤΑΡΙΑΣ 12V

- ✓ Με ενσωματωμένη μπαταρία Li-ιον 12V 1.5Ah
- ✓ Μεγάλη παροχή
- ✓ Προστασία από υπερφόρτωση
- ✓ Χρόνος προθέρμανσης 2-3 min



Περιλαμβάνει 2 ράβδους κόλλας Ø 11mm

- ✓ Υψηλή απόδοση
- ✓ Εργονομικός σχεδιασμός
- ✓ Προστασία από υπερφόρτωση
- ✓ Χρόνος προθέρμανσης 3-5 min



Περιλαμβάνει 2 ράβδους κόλλας

- ✓ Υψηλή απόδοση
- ✓ Με ρυθμιζόμενη θερμοκρασία 100 - 220°C
- ✓ Μεγάλη παροχή
- ✓ Εργονομικός σχεδιασμός
- ✓ Προστασία από υπερφόρτωση
- ✓ Χρόνος προθέρμανσης 3-5 min



Περιλαμβάνει 2 ράβδους κόλλας

| ΚΩΔΙΚΟΣ | 633309 | 633080 | 633081 |
|---------------------------------|----------------|---------------------|----------------|
| ΙΣΧΥΣ (W) | 60 | 17 / 100 | 17 / 150 |
| ΤΑΣΗ (V) | 12 (DC) | 230 | 230 |
| ΦΥΣΙΓΓΙΟ ΚΟΛΛΑΣ (mm) | Ø 11 | Ø 10,8 - 11,5 | Ø 10,8 - 11,5 |
| ΑΠΟΔΟΣΗ ΚΟΛΛΗΣΗΣ (g/min) | 13,3 - 20 | 18 | 20 |
| ΔΙΑΣΤΑΣΕΙΣ ΣΥΣΚ. (mm) | 200 x 190 x 75 | 270 x 196 (blister) | 200 x 55 x 237 |
| ΒΑΡΟΣ Κ/Μ (kg) | 0,42 / 0,70 | 0,35 / 0,48 | 0,36 / 0,55 |
| ΤΙΜΗ | 55 € | 14 € | 25 € |

ΗΛΕΚΤΡΙΚΑ ΚΟΛΛΗΤΗΡΙΑ

- ✓ LED εργασίας
- ✓ Αντιολισθητική λαβή
- ✓ Νέος εργονομικός σχεδιασμός



| | |
|--------------------------|---------------|
| ΚΩΔΙΚΟΣ | 633305 |
| ΙΣΧΥΣ (W) | 100 |
| ΔΙΑΣΤ. ΣΥΣΚ. (mm) | 168 x 279 |
| ΒΑΡΟΣ (Κ/Μ) (kg) | 0,68 / 1,0 |
| ΤΙΜΗ | 27 € |

Περιλαμβάνει 2 μύτες, 10gr σύρμα κόλλησης, 10gr πάστα κόλλησης

Ανταλλακτική Μύτη



| | |
|----------------|---------------|
| ΚΩΔΙΚΟΣ | 64233 |
| ΤΙΜΗ | 2,90 € |

- ✓ Διακόπτης ρύθμισης θερμοκρασίας
- ✓ LED εργασίας
- ✓ Αντιολισθητική λαβή
- ✓ Κατάλληλο για:
 - κοπή αφρολέξ (70-200 °C),
 - κανονική κόλληση (200-350 °C)
 - χάραξη σε ξύλο (350-500 °C)



| | |
|--------------------------|----------------|
| ΚΩΔΙΚΟΣ | 63428 |
| ΙΣΧΥΣ (W) | 200 |
| ΔΙΑΣΤ. ΣΥΣΚ. (mm) | 295 x 220 x 70 |
| ΒΑΡΟΣ (Κ/Μ) (kg) | 0,9 / 1,4 |
| ΤΙΜΗ | 49 € |

Περιλαμβάνει 2 ακροφύσια συγκόλλησης, 1 αλοιφή συγκόλλησης, 1 ρολό σύρμα (καλάι) συγκόλλησης, σε πρακτική βαλίτσα μεταφοράς

Ανταλλακτική Μύτη



| | |
|----------------|---------------|
| ΚΩΔΙΚΟΣ | 64234 |
| ΤΙΜΗ | 2,90 € |

ΗΛΕΚΤΡΙΚΑ ΔΡΑΠΑΝΑ



- ✓ Με ηλεκτρονικό διακόπτη δεξι-αριστερό
- ✓ Αυτόματο τσοκ

| | |
|------------------------------|----------------|
| ΚΩΔΙΚΟΣ | 633063 |
| ΙΣΧΥΣ (W) | 400 |
| ΤΑΧΥΤΗΤΑ (rpm) | 0 - 3800 |
| ΤΣΟΚ (mm) | 10 |
| ΔΙΑΣΤΑΣΕΙΣ ΣΥΣΚ. (mm) | 65 x 210 x 220 |
| ΒΑΡΟΣ Κ/Μ (kg) | 1,2 / 1,4 |
| ΤΙΜΗ | 39 € |



Ισχυρό, Ελαφρύ,
Compact διαστάσεων

- ✓ Με ηλεκτρονικό διακόπτη δεξι-αριστερό
- ✓ Εργονομική λαβή με αντιολισθητική επένδυση
- ✓ Ενσωματωμένο κλιπ ζώνης
- ✓ Μεταλλικό "αυτόματο" τσοκ

| | |
|------------------------------|----------------|
| ΚΩΔΙΚΟΣ | 633028 |
| ΙΣΧΥΣ (W) | 650 |
| ΤΑΧΥΤΗΤΑ (rpm) | 0 - 2700 |
| ΤΣΟΚ (mm) | 13 |
| ΔΙΑΣΤΑΣΕΙΣ ΣΥΣΚ. (mm) | 75 x 245 x 270 |
| ΒΑΡΟΣ Κ/Μ (kg) | 1,0 / 2,0 |
| ΤΙΜΗ | 59 € |



ΠΡΟΑΙΡΕΤΙΚΟΣ ΕΞΟΠΛΙΣΜΟΣ

ΒΑΣΗ ΣΤΗΡΙΞΗΣ ΔΡΑΠΑΝΟΥ
ΒΑΡΕΩΣ ΤΥΠΟΥ

| | |
|----------------|---------------|
| ΚΩΔΙΚΟΣ | 642003 |
| ΤΙΜΗ | 54 € |

Για περισσότερες πληροφορίες
βλ. σελ. 102

ΚΡΟΥΣΤΙΚΑ ΔΡΑΠΑΝΑ - ΟΙΚΟΝΟΜΙΚΗ ΣΕΙΡΑ



- ✓ Με ηλεκτρονικό διακόπτη δεξι-αριστερό
- ✓ Εργονομική λαβή με αντιολισθητική επένδυση
- ✓ "Αυτόματο" τσοκ
- ✓ Πλαϊνή χειρολαβή, οδηγό βάθους

| | |
|------------------------------|----------------|
| ΚΩΔΙΚΟΣ | 633098 |
| ΙΣΧΥΣ (W) | 600 |
| ΤΑΧΥΤΗΤΑ (rpm) | 0 - 3000 |
| ΤΣΟΚ (mm) | 13 |
| ΔΙΑΤΡΗΣΗ ΣΕ ΞΥΛΟ/ | 25 |
| ΜΠΕΤΟΝ/ΑΤΣΑΛΙ (mm) | 13 / 13 |
| ΔΙΑΣΤΑΣΕΙΣ ΣΥΣΚ. (mm) | 75 x 240 x 310 |
| ΒΑΡΟΣ Κ/Μ (kg) | 1,7 / 2,0 |
| ΤΙΜΗ | 49 € |



- ✓ Με ηλεκτρονικό διακόπτη δεξι-αριστερό
- ✓ Εργονομική λαβή με αντιολισθητική επένδυση
- ✓ Πλαστικό "αυτόματο" τσοκ
- ✓ Πλαϊνή χειρολαβή, οδηγό βάθους

| | |
|------------------------------|----------------|
| ΚΩΔΙΚΟΣ | 633099 |
| ΙΣΧΥΣ (W) | 900 |
| ΤΑΧΥΤΗΤΑ (rpm) | 0-3000 |
| ΤΣΟΚ (mm) | 13 |
| ΔΙΑΤΡΗΣΗ ΣΕ ΞΥΛΟ/ | 25 |
| ΜΠΕΤΟΝ/ΑΤΣΑΛΙ (mm) | 13 / 13 |
| ΔΙΑΣΤΑΣΕΙΣ ΣΥΣΚ. (mm) | 75 x 300 x 240 |
| ΒΑΡΟΣ Κ/Μ (kg) | 2,0 / 2,34 |
| ΤΙΜΗ | 59 € |



2 ΤΑΧΥΤΗΤΩΝ

- ✓ Με ηλεκτρονικό διακόπτη δεξι-αριστερό
- ✓ Μεταλλικό κέλυφος μειωτήρα
- ✓ Εργονομική λαβή με αντιολισθητική επένδυση
- ✓ Μεταλλικό "αυτόματο" τσοκ
- ✓ Πλαϊνή χειρολαβή, οδηγό βάθους

| | |
|------------------------------|-----------------|
| ΚΩΔΙΚΟΣ | 633301 |
| ΙΣΧΥΣ (W) | 1100 |
| ΤΑΧΥΤΗΤΑ (rpm) | 0-1100 / 0-3000 |
| ΤΣΟΚ (mm) | 13 |
| ΔΙΑΤΡΗΣΗ ΣΕ ΞΥΛΟ/ | 25 |
| ΜΠΕΤΟΝ/ΑΤΣΑΛΙ (mm) | 13 / 13 |
| ΔΙΑΣΤΑΣΕΙΣ ΣΥΣΚ. (mm) | 95 x 250 x 360 |
| ΒΑΡΟΣ Κ/Μ (kg) | 2,7 / 3,3 |
| ΤΙΜΗ | 83 € |

ΚΡΟΥΣΤΙΚΑ ΔΡΑΠΑΝΑ - HEAVY DUTY



- ✓ Με ηλεκτρονικό διακόπτη δεξί-αριστερό
- ✓ Εργονομική λαβή με αντιολισθητική επένδυση
- ✓ Μεταλλικό "αυτόματο" τσοκ
- ✓ Πλαϊνή χειρολαβή, οδηγό βάθους, έξτρα σετ καρβουνάκια

| | |
|------------------------------|----------------|
| ΚΩΔΙΚΟΣ | 633045 |
| ΙΣΧΥΣ (W) | 710 |
| ΤΑΧΥΤΗΤΑ (rpm) | 0 - 3000 |
| ΤΣΟΚ (mm) | 13 |
| ΔΙΑΤΡΗΣΗ ΣΕ ΞΥΛΟ/ | 25 |
| ΜΠΕΤΟΝ/ΑΤΣΑΛΙ (mm) | 13 / 10 |
| ΔΙΑΣΤΑΣΕΙΣ ΣΥΣΚ. (mm) | 80 x 255 x 310 |
| ΒΑΡΟΣ Κ/Μ (kg) | 2,1 / 2,4 |
| ΤΙΜΗ | 59 € |



- ✓ Με ηλεκτρονικό διακόπτη δεξί-αριστερό
- ✓ Εργονομική λαβή με αντιολισθητική επένδυση
- ✓ Μεταλλικό "αυτόματο" τσοκ
- ✓ Πλαϊνή χειρολαβή, οδηγό βάθους, έξτρα σετ καρβουνάκια

| | |
|------------------------------|----------------|
| ΚΩΔΙΚΟΣ | 63441 |
| ΙΣΧΥΣ (W) | 850 |
| ΤΑΧΥΤΗΤΑ (rpm) | 0 - 3000 |
| ΤΣΟΚ (mm) | 13 |
| ΔΙΑΤΡΗΣΗ ΣΕ ΞΥΛΟ/ | 25 |
| ΜΠΕΤΟΝ/ΑΤΣΑΛΙ (mm) | 13 / 10 |
| ΔΙΑΣΤΑΣΕΙΣ ΣΥΣΚ. (mm) | 90 x 270 x 325 |
| ΒΑΡΟΣ Κ/Μ (kg) | 2,3 / 2,6 |
| ΤΙΜΗ | 75 € |



Μεταλλικό κέλυφος μειωτήρα

- ✓ Με ηλεκτρονικό διακόπτη δεξί-αριστερό
- ✓ Μεταλλικό κέλυφος μειωτήρα
- ✓ Εργονομική λαβή με αντιολισθητική επένδυση
- ✓ Μεταλλικό "αυτόματο" τσοκ
- ✓ Πλαϊνή χειρολαβή, οδηγό βάθους

| | |
|------------------------------|----------------|
| ΚΩΔΙΚΟΣ | 63485 |
| ΙΣΧΥΣ (W) | 710 |
| ΤΑΧΥΤΗΤΑ (rpm) | 0 - 3200 |
| ΤΣΟΚ (mm) | 13 |
| ΔΙΑΤΡΗΣΗ ΣΕ ΞΥΛΟ/ | 25 |
| ΜΠΕΤΟΝ/ΑΤΣΑΛΙ (mm) | 13 / 10 |
| ΔΙΑΣΤΑΣΕΙΣ ΣΥΣΚ. (mm) | 85 x 250 x 295 |
| ΒΑΡΟΣ Κ/Μ (kg) | 1,76 / 2,4 |
| ΤΙΜΗ | 78 € |



Μεταλλικό κέλυφος μειωτήρα

- ✓ Με ηλεκτρονικό διακόπτη δεξί-αριστερό
- ✓ Μεταλλικό κέλυφος μειωτήρα
- ✓ Εργονομική λαβή με αντιολισθητική επένδυση
- ✓ Μεταλλικό "αυτόματο" τσοκ
- ✓ Πλαϊνή χειρολαβή, οδηγό βάθους

| | |
|------------------------------|----------------|
| ΚΩΔΙΚΟΣ | 633096 |
| ΙΣΧΥΣ (W) | 850 |
| ΤΑΧΥΤΗΤΑ (rpm) | 0 - 3000 |
| ΤΣΟΚ (mm) | 13 |
| ΔΙΑΤΡΗΣΗ ΣΕ ΞΥΛΟ/ | 25 |
| ΜΠΕΤΟΝ/ΑΤΣΑΛΙ (mm) | 13 / 10 |
| ΔΙΑΣΤΑΣΕΙΣ ΣΥΣΚ. (mm) | 85 x 250 x 340 |
| ΒΑΡΟΣ Κ/Μ (kg) | 2,4 / 2,9 |
| ΤΙΜΗ | 85 € |



Μεταλλικό κέλυφος μειωτήρα

2 ΤΑΧΥΤΗΤΩΝ

- ✓ Με ηλεκτρονικό διακόπτη δεξί-αριστερό
- ✓ Μεταλλικό κέλυφος μειωτήρα
- ✓ Εργονομική λαβή με αντιολισθητική επένδυση
- ✓ Μεταλλικό "αυτόματο" τσοκ
- ✓ Πλαϊνή χειρολαβή, οδηγό βάθους

| | |
|------------------------------|-----------------|
| ΚΩΔΙΚΟΣ | 633097 |
| ΙΣΧΥΣ (W) | 1050 |
| ΤΑΧΥΤΗΤΑ (rpm) | 0-1100 / 0-3000 |
| ΤΣΟΚ (mm) | 13 |
| ΔΙΑΤΡΗΣΗ ΣΕ ΞΥΛΟ/ | 40-30 |
| ΜΠΕΤΟΝ/ΑΤΣΑΛΙ (mm) | 20-16 / 16-13 |
| ΔΙΑΣΤΑΣΕΙΣ ΣΥΣΚ. (mm) | 95 x 250 x 360 |
| ΒΑΡΟΣ Κ/Μ (kg) | 3,0 / 3,5 |
| ΤΙΜΗ | 114 € |

ΗΛΕΚΤΡΙΚΟ ΚΑΤΣΑΒΙΔΙ



- ✓ Ρυθμιζόμενη ταχύτητα
- ✓ Εργονομικός σχεδιασμός για μεγαλύτερη άνεση
- ✓ Ρυθμιζόμενο βάθος βίδας
- ✓ Υψηλή ροπή για βέλτιστα αποτελέσματα

| | |
|------------------------------|----------------|
| ΚΩΔΙΚΟΣ | 633303 |
| ΙΣΧΥΣ (W) | 600 |
| ΤΑΧΥΤΗΤΑ (rpm) | 0 - 2400 |
| ΡΟΠΗ (N.m) | 15 |
| ΒΙΔΑ max. (mm) | ∅ 6,35 |
| ΤΣΟΚ (mm) | 6,35 (1/4") |
| ΔΙΑΣΤΑΣΕΙΣ ΣΥΣΚ. (mm) | 75 x 240 x 310 |
| ΒΑΡΟΣ Κ/Μ (kg) | 2 / 2,1 |
| ΤΙΜΗ | 77 € |

ΚΑΤΣΑΒΙΔΙΑ ΓΥΦΟΣΑΝΙΔΑΣ



- ✓ Εργονομικός σχεδιασμός για μεγαλύτερη άνεση
- ✓ Λαβή με αντιολισθητική επένδυση
- ✓ Με ιμάντα συγκράτησης παλάμης
- ✓ Ενσωματωμένο κλιπ ζώνης
- ✓ Μαγνητική υποδοχή μύτης

| | |
|------------------------------|----------------|
| ΚΩΔΙΚΟΣ | 633002 |
| ΙΣΧΥΣ (W) | 520 |
| ΤΑΧΥΤΗΤΑ (rpm) | 0 - 4500 |
| ΡΟΠΗ (N.m) | 8 |
| ΒΙΔΑ max. (mm) | ∅ 6 |
| ΤΣΟΚ (mm) | 6,35 (1/4") |
| ΔΙΑΣΤΑΣΕΙΣ ΣΥΣΚ. (mm) | 70 x 270 x 255 |
| ΒΑΡΟΣ Κ/Μ (kg) | 1,5 / 1,7 |
| ΤΙΜΗ | 62 € |

Περιλαμβάνει 1 μύτη PH2



- ✓ Με μεταλλικό περίβλημα μειωτήρα
- ✓ Ενσωματωμένο κλιπ ζώνης
- ✓ Μαγνητική υποδοχή μύτης

| | |
|------------------------------|----------------|
| ΚΩΔΙΚΟΣ | 43455 |
| ΙΣΧΥΣ (W) | 600 |
| ΤΑΧΥΤΗΤΑ (rpm) | 0 - 4500 |
| ΡΟΠΗ (N.m) | 8,2 |
| ΒΙΔΑ max. (mm) | ∅ 6 |
| ΤΣΟΚ (mm) | 6,35 (1/4") |
| ΔΙΑΣΤΑΣΕΙΣ ΣΥΣΚ. (mm) | 80 x 300 x 265 |
| ΒΑΡΟΣ Κ/Μ (kg) | 1,8 / 1,9 |
| ΤΙΜΗ | 110 € |

Περιλαμβάνει 1 μύτη PH2 και έξτρα σετ καρβουνάκια

ΗΛΕΚΤΡΙΚΑ ΜΠΟΥΛΟΝΟΚΛΕΙΔΑ 1/2"

- ✓ Εργονομικός σχεδιασμός για καλύτερο ζύγισμα στο χέρι
- ✓ Λαβή επενδεδυμένη από αντιολισθητικό ελαστικό για καλύτερο έλεγχο
- ✓ Εξωτερικές καρβουνοθήκες
- ✓ Ξεχωριστός διακόπτης αναστροφής



| | |
|--------------------------|----------------|
| ΚΩΔΙΚΟΣ | 633035 |
| ΙΣΧΥΣ (W) | 450 |
| ΣΤΡΟΦΕΣ (rpm) | 0 - 3300 |
| ΚΡΟΥΣΕΙΣ (ipm) | 0 - 3500 |
| ΡΟΠΗ (N.m.) | 297 |
| ΔΙΑΣΤ. ΣΥΣΚ. (mm) | 275 x 78 x 260 |
| ΒΑΡΟΣ Κ/Μ (kg) | 2 / 3,1 |
| ΤΙΜΗ | 87 € |

- ✓ Ισχυρό μοτέρ και μεγάλη ροπή
- ✓ Εργονομικός σχεδιασμός για καλύτερο ζύγισμα στο χέρι
- ✓ Λαβή επενδεδυμένη από αντιολισθητικό ελαστικό για καλύτερο έλεγχο
- ✓ Εξωτερικές καρβουνοθήκες
- ✓ Εξωτερικό ελαστικό κολλάρο προστασίας κιβωτίου



| | |
|--------------------------|---------------|
| ΚΩΔΙΚΟΣ | 633004 |
| ΙΣΧΥΣ (W) | 1020 |
| ΣΤΡΟΦΕΣ (rpm) | 2600 |
| ΚΡΟΥΣΕΙΣ (ipm) | 3000 |
| ΡΟΠΗ (N.m.) | 480 |
| ΔΙΑΣΤ. ΣΥΣΚ. (mm) | 100x330x280 |
| ΒΑΡΟΣ Κ/Μ (kg) | 3,5 / 4,8 |
| ΤΙΜΗ | 128 € |

Συνοδεύεται με 4 καρδούκια 1/2" (17, 19, 21, 23 mm)

ΠΝΕΥΜΑΤΙΚΑ ΠΙΣΤΟΛΕΤΑ 4 ΛΕΙΤΟΥΡΓΙΩΝ SDS PLUS



- ✓ 4 λειτουργιών
- ✓ Με ηλεκτρονικό διακόπτη
- ✓ Λειτουργία δεξί-αριστερό
- ✓ Πλαϊνή χειρολαβή
- ✓ Οδηγό βάθους



| | |
|-----------------------------------|-----------------|
| ΚΩΔΙΚΟΣ | 633008 |
| ΙΣΧΥΣ (W) | 710 |
| ΤΑΧΥΤΗΤΑ (rpm) | 0 - 1250 |
| ΔΙΑΤΡΗΣΗ ΜΠΕΤΟΝ (mm) | Ø 24 |
| ΙΣΧΥΣ ΚΡΟΥΣΗΣ max. (Joule) | 2,6 |
| ΚΡΟΥΣΕΙΣ (bpm) | 0 - 5600 |
| ΔΙΑΣΤ. ΣΥΣΚ. (mm) | 450 x 280 x 110 |
| ΒΑΡΟΣ Κ/Μ (kg) | 2,7 / 5,5 |
| ΤΙΜΗ | 98 € |

Συνοδεύεται με τσοκ κρεμαγιέρας με αντάππορα SDS Plus, 3 τρυπανάκια, 1 καλέμι, 1 βελόνι, σε βαλιτσάκι μεταφοράς



- ✓ 4 λειτουργιών
- ✓ Με ηλεκτρονικό διακόπτη
- ✓ Λειτουργία δεξί-αριστερό
- ✓ Πλαϊνή χειρολαβή
- ✓ Οδηγό βάθους



| | |
|-----------------------------------|-----------------|
| ΚΩΔΙΚΟΣ | 43477 |
| ΙΣΧΥΣ (W) | 800 |
| ΤΑΧΥΤΗΤΑ (rpm) | 0 - 1200 |
| ΔΙΑΤΡΗΣΗ ΜΠΕΤΟΝ (mm) | Ø 26 |
| ΙΣΧΥΣ ΚΡΟΥΣΗΣ max. (Joule) | 2,8 |
| ΚΡΟΥΣΕΙΣ (bpm) | 0 - 5300 |
| ΔΙΑΣΤ. ΣΥΣΚ. (mm) | 450 x 290 x 110 |
| ΒΑΡΟΣ Κ/Μ (kg) | 2,8 / 5,7 |
| ΤΙΜΗ | 113 € |

Συνοδεύεται με τσοκ κρεμαγιέρας με αντάππορα SDS Plus, 3 τρυπανάκια, 1 καλέμι, 1 βελόνι, σε βαλιτσάκι μεταφοράς



- ✓ 4 λειτουργιών
- ✓ Με ηλεκτρονικό διακόπτη
- ✓ Λειτουργία δεξί-αριστερό
- ✓ Πλαϊνή χειρολαβή
- ✓ Οδηγό βάθους



| | |
|-----------------------------------|-----------------|
| ΚΩΔΙΚΟΣ | 633007 |
| ΙΣΧΥΣ (W) | 900 |
| ΤΑΧΥΤΗΤΑ (rpm) | 0 - 1000 |
| ΔΙΑΤΡΗΣΗ ΜΠΕΤΟΝ (mm) | Ø 30 |
| ΙΣΧΥΣ ΚΡΟΥΣΗΣ max. (Joule) | 3,2 |
| ΚΡΟΥΣΕΙΣ (bpm) | 0 - 5500 |
| ΔΙΑΣΤ. ΣΥΣΚ. (mm) | 430 x 305 x 110 |
| ΒΑΡΟΣ Κ/Μ (kg) | 2,9 / 5,7 |
| ΤΙΜΗ | 127 € |

Συνοδεύεται με τσοκ κρεμαγιέρας με αντάππορα SDS Plus, 3 τρυπανάκια, 1 καλέμι, 1 βελόνι, σε βαλιτσάκι μεταφοράς

HEAVY DUTY



Ισχυρό μοτέρ υψηλής ροπής

- ✓ 4 λειτουργιών
- ✓ Με ηλεκτρονικό διακόπτη
- ✓ Λειτουργία δεξί-αριστερό
- ✓ Πλαϊνή χειρολαβή
- ✓ Οδηγό βάθους



| | |
|-----------------------------------|-----------------|
| ΚΩΔΙΚΟΣ | 633040 |
| ΙΣΧΥΣ (W) | 720 |
| ΤΑΧΥΤΗΤΑ (rpm) | 0 - 1300 |
| ΔΙΑΤΡΗΣΗ ΜΠΕΤΟΝ (mm) | Ø 26 |
| ΙΣΧΥΣ ΚΡΟΥΣΗΣ max. (Joule) | 3,0 |
| ΚΡΟΥΣΕΙΣ (bpm) | 0 - 4500 |
| ΔΙΑΣΤ. ΣΥΣΚ. (mm) | 435 x 115 x 310 |
| ΒΑΡΟΣ Κ/Μ (kg) | 2,7 / 5,9 |
| ΤΙΜΗ | 163 € |

Συνοδεύεται με 3 τρυπανάκια, 1 καλέμι, 1 βελόνι, σε βαλιτσάκι μεταφοράς

ΠΙΣΤΟΛΕΤΑ SDS PLUS

- ✓ 4 λειτουργιών
- ✓ Αντικραδασμική κύρια λαβή
- ✓ Πλαϊνή βοηθητική λαβή
- ✓ Οδηγό βάθους



Συνοδεύεται με 3 τρυπανάκια, 1 καλέμι, 1 βελόνι, σε βαλιτσάκι μεταφοράς



| | |
|-------------------------------|-----------------|
| ΚΩΔΙΚΟΣ | 633055 |
| ΙΣΧΥΣ (W) | 1500 |
| ΙΣΧΥΣ ΚΡΟΥΣΗΣ (Joule) | 4,5 |
| ΤΑΧΥΤΗΤΑ (rpm) | 0 - 870 |
| ΚΡΟΥΣΕΙΣ (bpm) | 0 - 4100 |
| ΔΙΑΤΡΗΣΗ ΜΠΕΤΟΝ (mm) | 32 |
| ΠΟΤΗΡΟΚΟΡΩΝΑ max. (mm) | - |
| ΔΙΑΣΤΑΣΕΙΣ ΣΥΣΚ. (mm) | 330 x 130 x 390 |
| ΒΑΡΟΣ Κ/Μ (kg) | 4,95 / 7,6 |
| ΤΙΜΗ | 134 € |

- ✓ 4 λειτουργιών
- ✓ Αντικραδασμική κύρια λαβή αντιολισθητικής επίστρωσης
- ✓ Εργονομικός σχεδιασμός για εντατική χρήση
- ✓ Μεγάλος διακόπτης
- ✓ Κέλυφος μειωτήρα από χυτό μαγνήσιο για μεγαλύτερη αντοχή & χαμηλό βάρος
- ✓ VARIO LOCK: Δυνατότητα ασφάλισης του καλεμιού σε 12 θέσεις

HEAVY DUTY



Συνοδεύεται με 3 τρυπανάκια, 1 καλέμι, 1 βελόνι, σε βαλιτσάκι μεταφοράς



| | |
|-------------------------------|-----------------|
| ΚΩΔΙΚΟΣ | 633041 |
| ΙΣΧΥΣ (W) | 1500 |
| ΙΣΧΥΣ ΚΡΟΥΣΗΣ (Joule) | 4,5 |
| ΤΑΧΥΤΗΤΑ (rpm) | 920 |
| ΚΡΟΥΣΕΙΣ (bpm) | 4100 |
| ΔΙΑΤΡΗΣΗ ΜΠΕΤΟΝ (mm) | 36 |
| ΠΟΤΗΡΟΚΟΡΩΝΑ max. (mm) | ∅ 80 |
| ΔΙΑΣΤΑΣΕΙΣ ΣΥΣΚ. (mm) | 370 x 130 x 395 |
| ΒΑΡΟΣ Κ/Μ (kg) | 5,7 / 8,2 |
| ΤΙΜΗ | 187 € |

ΠΙΣΤΟΛΕΤΑ SDS MAX

- ✓ Αντικραδασμική κύρια λαβή
- ✓ Πλαϊνή βοηθητική λαβή 360°
- ✓ Οδηγό βάθους
- ✓ VARIO LOCK: Δυνατότητα ασφάλισης του καλεμιού σε 12 θέσεις



Συνοδεύεται με 3 τρυπανάκια SDS Max, 1 καλέμι, 1 βελόνι, σε βαλιτσάκι μεταφοράς



| | |
|-------------------------------|-----------------|
| ΚΩΔΙΚΟΣ | 633042 |
| ΙΣΧΥΣ (W) | 1250 |
| ΙΣΧΥΣ ΚΡΟΥΣΗΣ (Joule) | 10 |
| ΤΑΧΥΤΗΤΑ (rpm) | 410 |
| ΚΡΟΥΣΕΙΣ (bpm) | 3100 |
| ΔΙΑΤΡΗΣΗ ΜΠΕΤΟΝ (mm) | 40 |
| ΠΟΤΗΡΟΚΟΡΩΝΑ max. (mm) | ∅ 80 |
| ΔΙΑΣΤΑΣΕΙΣ ΣΥΣΚ. (mm) | 480 x 130 x 400 |
| ΒΑΡΟΣ Κ/Μ (kg) | 6,6 / 8,6 |
| ΤΙΜΗ | 270 € |

- ✓ Ενεργό σύστημα μείωσης κραδασμών
- ✓ Κύρια λαβή με αντιολισθητική επίστρωση
- ✓ Μεγάλος ηλεκτρονικός διακόπτης LOCK ON
- ✓ Ηλεκτρονική ρύθμιση στροφών με λειτουργία constant speed, soft start
- ✓ Κέλυφος μειωτήρα από χυτό μαγνήσιο για μεγαλύτερη αντοχή & μείωση του βάρους
- ✓ VARIO LOCK: Δυνατότητα ασφάλισης του καλεμιού σε 12 θέσεις
- ✓ LED υπενθύμισης service

HEAVY DUTY



Συνοδεύεται με 2 τρυπάνια, 1 καλέμι, 1 βελόνι, σε βαλιτσάκι μεταφοράς



| | |
|-------------------------------|-----------------|
| ΚΩΔΙΚΟΣ | 633022 |
| ΙΣΧΥΣ (W) | 1350 |
| ΙΣΧΥΣ ΚΡΟΥΣΗΣ (Joule) | 13 |
| ΤΑΧΥΤΗΤΑ (rpm) | 150 - 516 |
| ΚΡΟΥΣΕΙΣ (bpm) | 3120 |
| ΔΙΑΤΡΗΣΗ ΜΠΕΤΟΝ (mm) | 40 |
| ΠΟΤΗΡΟΚΟΡΩΝΑ max. (mm) | ∅ 90 |
| ΔΙΑΣΤΑΣΕΙΣ ΣΥΣΚ. (mm) | 445 x 150 x 580 |
| ΒΑΡΟΣ Κ/Μ (kg) | 8 / 14,8 |
| ΤΙΜΗ | 425 € |

ΣΚΑΠΤΙΚΑ - ΚΑΤΕΔΑΦΙΣΤΙΚΑ

SDS MAX
1050W

- ✓ SDS Max
- ✓ VARIO LOCK: Δυνατότητα ασφάλισης του καλεμιού σε 12 θέσεις
- ✓ Κέλυφος μειωτήρα από χυτό μαγνήσιο για μεγαλύτερη αντοχή & μείωση του βάρους



| | |
|-----------------------------------|---------------|
| ΚΩΔΙΚΟΣ | 633043 |
| ΙΣΧΥΣ (W) | 1050 |
| ΙΣΧΥΣ ΚΡΟΥΣΗΣ max. (Joule) | 10 |
| ΚΡΟΥΣΕΙΣ (bpm) | 2100 |
| ΔΙΑΣΤΑΣΕΙΣ ΣΥΣΚ. (mm) | 365x140x445 |
| ΒΑΡΟΣ Κ/Μ (kg) | 5,7 / 9,9 |
| ΤΙΜΗ | 250 € |

Συνοδεύεται με 1 καλέμι, 1 βελόνι, σε βαλιτσάκι μεταφοράς

SDS MAX
1200W

- ✓ SDS Max
- ✓ Δυνατότητα ασφάλισης του καλεμιού σε 6 θέσεις
- ✓ Σύστημα απορρόφησης κραδασμών για μείωση της αίσθησης κόπωσης
- ✓ Διακόπτης "Lock ON" συνδισσόμενος με εργονομικού σχεδιασμού λαβή επενδεδυμένη με αντιολισθητικό υλικό για μείωση της κούρασης στην έντονη χρήση
- ✓ Ενδεικτική λυχνία παροχής ρεύματος



| | |
|-----------------------------------|---------------|
| ΚΩΔΙΚΟΣ | 633061 |
| ΙΣΧΥΣ (W) | 1200 |
| ΙΣΧΥΣ ΚΡΟΥΣΗΣ max. (Joule) | 14 |
| ΚΡΟΥΣΕΙΣ (bpm) | 3100 |
| ΔΙΑΣΤΑΣΕΙΣ ΣΥΣΚ. (mm) | 360x157x485 |
| ΒΑΡΟΣ Κ/Μ (kg) | 5,6 / 9,8 |
| ΤΙΜΗ | 365 € |

Συνοδεύεται με 1 καλέμι, 1 βελόνι, σε βαλιτσάκι μεταφοράς

SDS MAX
1300W

- ✓ SDS Max
- ✓ VARIO LOCK: Δυνατότητα ασφάλισης του καλεμιού σε 12 θέσεις
- ✓ Διακόπτης "auto Lock ON" για μείωση της κούρασης στην έντονη χρήση
- ✓ Κύλινδρος \varnothing 40mm για μεγάλη απόδοση & ταχύτητα
- ✓ Με βάρος μόνο 7,7kg αλλά με απόδοση αντίστοιχη ενός δεκάκιλου σκαπτικού



| | |
|-----------------------------------|---------------|
| ΚΩΔΙΚΟΣ | 633089 |
| ΙΣΧΥΣ (W) | 1300 |
| ΙΣΧΥΣ ΚΡΟΥΣΗΣ max. (Joule) | 20 |
| ΚΡΟΥΣΕΙΣ (bpm) | 2400 |
| ΔΙΑΣΤΑΣΕΙΣ ΣΥΣΚ. (mm) | 367x120x510 |
| ΒΑΡΟΣ Κ/Μ (kg) | 7,7 / 12 |
| ΤΙΜΗ | 285 € |

Συνοδεύεται με 1 καλέμι, 1 βελόνι, σε βαλιτσάκι μεταφοράς

SDS MAX
1500W

- ✓ SDS Max
- ✓ VARIO LOCK: Δυνατότητα ασφάλισης του καλεμιού σε 12 θέσεις
- ✓ Σύστημα μεαβολής ταχύτητας 6 σταδίων
- ✓ Constant Speed Control
- ✓ Διακόπτης "auto Lock ON" για μείωση της κούρασης στην έντονη χρήση
- ✓ Κάρβουνα auto stop για μεγαλύτερη διάρκεια ζωής του κινητήρα



| | |
|-----------------------------------|--------------|
| ΚΩΔΙΚΟΣ | 63412 |
| ΙΣΧΥΣ (W) | 1500 |
| ΙΣΧΥΣ ΚΡΟΥΣΗΣ max. (Joule) | 25 |
| ΚΡΟΥΣΕΙΣ (bpm) | 1000 - 1900 |
| ΔΙΑΣΤΑΣΕΙΣ ΣΥΣΚ. (mm) | 400x187x650 |
| ΒΑΡΟΣ Κ/Μ (kg) | 10,7 / 16,7 |
| ΤΙΜΗ | 570 € |

Συνοδεύεται με 1 εξαγωνικό κλειδί 10mm, 1 κατσαβίδι, 1 βελόνι 18x400mm, 1 καλέμι 18x400mm, 1 δοχείο γράσου, 1 σετ καρβουνάκια, σε βαλιτσάκι μεταφοράς

HEX 30
1750W

- ✓ Hex 30
- ✓ Διπλό αντικραδασμικό σύστημα λαβής
- ✓ Εκτεταμένη χρήση χυτού μαγνήσιου για μεγαλύτερη αντοχή & μείωση του βάρους
- ✓ Βοηθητική λαβή "τύπου D" αντικραδασμική
- ✓ LED υπενθύμισης service
- ✓ Διακόπτης "auto Lock ON" για μείωση της κούρασης στην έντονη χρήση



| | |
|------------------------------|---------------|
| ΚΩΔΙΚΟΣ | 633025 |
| ΙΣΧΥΣ (W) | 1750 |
| ΙΣΧΥΣ ΚΡΟΥΣΗΣ (Joule) | 48 |
| ΚΡΟΥΣΕΙΣ (bpm) | 1600 |
| ΔΙΑΣΤΑΣΕΙΣ ΣΥΣΚ. (mm) | 400x215x890 |
| ΒΑΡΟΣ Κ/Μ (kg) | 15,5 / 25 |
| ΤΙΜΗ | 540 € |

Συνοδεύεται με 1 καλέμι, 1 βελόνι, σε τροχήλατη βαλίτσα μεταφοράς

ΤΡΙΒΕΙΑ ΤΟΙΧΟΥ

τηλεσκοπικό



- ✓ Ηλεκτρονικός διακόπτης με προστασία κατά της σκόνης
- ✓ Μεταβλητής ταχύτητας
- ✓ Μεγάλο μήκος επέκτασης (1.9m) για να φτάνει εύκολα ακόμα και σε ταβάνια

| | |
|-----------------------------------|------------------|
| ΚΩΔΙΚΟΣ | 633056 |
| ΙΣΧΥΣ (W) | 710 |
| ΤΑΣΗ (Volt/Hz) | 230/50 |
| ΤΑΧΥΤΗΤΑ (rpm) | 600-1600 |
| ΔΙΣΚΟΣ VELCRO (mm) | Ø 225 |
| ΜΗΚΟΣ ΚΛΕΙΣΤΟ/ΑΝΟΙΧΤΟ (mm) | 1350 / 1900 |
| ΚΑΛΩΔΙΟ (m) | 4 |
| ΔΙΑΣΤΑΣΕΙΣ ΣΥΣΚ. (mm) | 1290 x 270 x 240 |
| ΒΑΡΟΣ Κ/Μ (kg) | 3,7 / 6,9 |
| ΤΙΜΗ | 210 € |

Συνοδεύεται με σωλήνα σπирάλ (4m) για σύνδεση του τριβείου με ηλεκτρική σκούπα, 6 φύλλα λείανσης

με προέκταση, πτυσσόμενο άξονα και φωτισμό κεφαλής

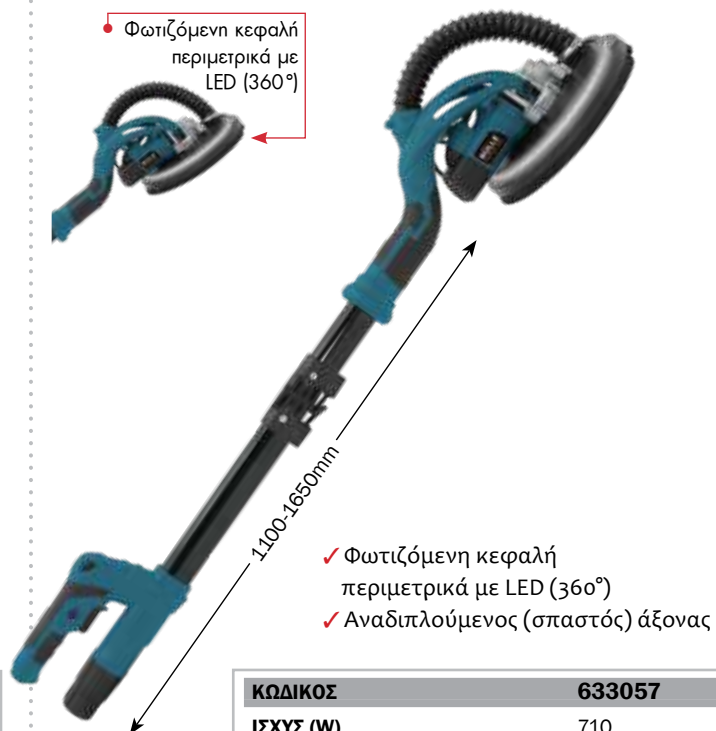

• Φωτιζόμενη κεφαλή περιμετρικά με LED (360°)

- ✓ Φωτιζόμενη κεφαλή περιμετρικά με LED (360°)
- ✓ Αναδιπλούμενος (σπαστός) άξονας

| | |
|-----------------------------------|-----------------|
| ΚΩΔΙΚΟΣ | 633057 |
| ΙΣΧΥΣ (W) | 710 |
| ΤΑΣΗ (Volt/Hz) | 230-240/50 |
| ΤΑΧΥΤΗΤΑ (rpm) | 600-1500 |
| ΔΙΣΚΟΣ VELCRO (mm) | Ø 225 |
| ΜΗΚΟΣ ΚΛΕΙΣΤΟ/ΑΝΟΙΧΤΟ (mm) | 1100 / 1650 |
| ΚΑΛΩΔΙΟ (m) | 4 |
| ΔΙΑΣΤΑΣΕΙΣ ΣΥΣΚ. (mm) | 680 x 270 x 255 |
| ΒΑΡΟΣ Κ/Μ (kg) | 5,0 / 6,6 |
| ΤΙΜΗ | 269 € |

Συνοδεύεται με σωλήνα σπирάλ (4m) για σύνδεση του τριβείου με ηλεκτρική σκούπα, 6 φύλλα λείανσης, προέκταση σε τσάντα μεταφοράς

με αυτοαναρρόφηση σκόνης



- ✓ Με πλευρική χειρολαβή, σωλήνα σπирάλ και σάκο συλλογής σκόνης

| | |
|------------------------------|-----------------|
| ΚΩΔΙΚΟΣ | 633086 |
| ΙΣΧΥΣ (W) | 1220 |
| ΤΑΣΗ (Volt/Hz) | 230-240/50 |
| ΤΑΧΥΤΗΤΑ (rpm) | 1500-2300 |
| ΔΙΣΚΟΣ VELCRO (mm) | Ø 225 |
| ΚΑΛΩΔΙΟ (m) | 4 |
| ΔΙΑΣΤΑΣΕΙΣ ΣΥΣΚ. (mm) | 325 x 325 x 260 |
| ΒΑΡΟΣ Κ/Μ (kg) | 2,8 / 4,3 |
| ΤΙΜΗ | 160 € |

Συνοδεύεται με σωλήνα σπирάλ (2m) και σάκο συλλογής σκόνης, 8 φύλλα λείανσης

ΤΡΙΒΕΙΑ ΤΟΙΧΟΥ

με προέκταση, αυτοαναρρόφηση σκόνης και φωτισμό κεφαλής

- Φωτιζόμενη κεφαλή περιμετρικά με LED (360°)

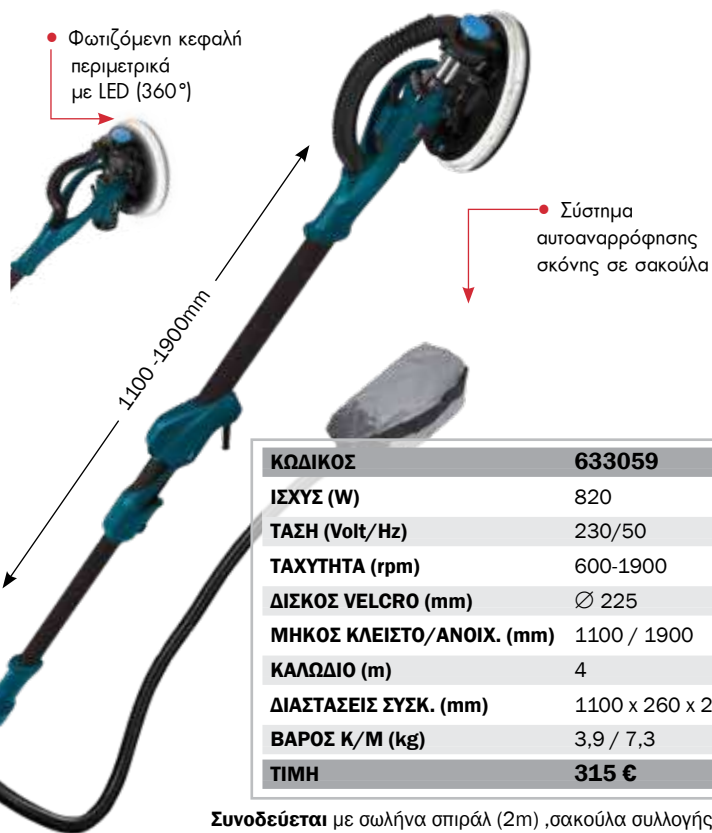

- Σύστημα αυτοαναρρόφησης σκόνης σε σακούλα

| | |
|----------------------------------|------------------|
| ΚΩΔΙΚΟΣ | 633059 |
| ΙΣΧΥΣ (W) | 820 |
| ΤΑΣΗ (Volt/Hz) | 230/50 |
| ΤΑΧΥΤΗΤΑ (rpm) | 600-1900 |
| ΔΙΣΚΟΣ VELCRO (mm) | Ø 225 |
| ΜΗΚΟΣ ΚΛΕΙΣΤΟ/ΑΝΟΙΧ. (mm) | 1100 / 1900 |
| ΚΑΛΩΔΙΟ (m) | 4 |
| ΔΙΑΣΤΑΣΕΙΣ ΣΥΣΚ. (mm) | 1100 x 260 x 240 |
| ΒΑΡΟΣ Κ/Μ (kg) | 3,9 / 7,3 |
| ΤΙΜΗ | 315 € |

Συνοδεύεται με σωλήνα σπирάλ (2m) ,σακούλα συλλογής σκόνης, 6 φύλλα λείανσης, προέκταση σε τσάντα μεταφοράς

2 εργασιών* με προέκταση, πτυσσόμενο άξονα και φωτισμό κεφαλής

- * 2 ΕΡΓΑΣΙΩΝ:
- περιστροφικό με την στρογγυλή κεφαλή
- και παλμικό με την τριγωνική κεφαλή



- ✓ Δύο κεφαλές: 1 στρογγυλή πλάκα λείανσης 1 τριγωνική πλάκα λείανσης
- ✓ Φακό εργασίας LED
- ✓ Αναδιπλούμενος άξονας
- ✓ Προέκταση άξονα

| | |
|------------------------------|----------------------|
| ΚΩΔΙΚΟΣ | 633044 |
| ΙΣΧΥΣ (W) | 710 |
| ΤΑΣΗ (Volt/Hz) | 230/50 |
| ΤΑΧΥΤΗΤΑ (rpm /bpm) | 600-1500 / 3000-6000 |
| ΔΙΣΚΟΣ VELCRO (mm) | Ø 225 /285 |
| ΜΗΚΟΣ ΚΛ./ΑΝΟΙΧ. (mm) | 1100 / 1650 |
| ΚΑΛΩΔΙΟ (m) | 4 |
| ΔΙΑΣΤΑΣΕΙΣ ΣΥΣΚ. (mm) | 680 x 270 x 255 |
| ΒΑΡΟΣ Κ/Μ (kg) | 4 / 7,5 |
| ΤΙΜΗ | 370 € |

Συνοδεύεται με εύκαμπτο σωλήνα 4m (σπирάλ) για σύνδεση με ηλεκτρική σκούπα, 5 φύλλα λείανσης στρογγυλά, 5 φύλλα λείανσης τριγωνικά, 1 σετ καρβουνάκια, προέκταση και υφασμάτινη θήκη μεταφοράς

ΑΝΑΔΕΥΤΗΡΕΣ

- ✓ Υψηλής αντοχής αναδευτήρας δύο ταχυτήτων
- ✓ Ηλεκτρονική ρύθμιση στροφών με ροοστάτη
- ✓ Εργονομική λαβή με αντιολισθητική επίστρωση για σταθερή συγκράτηση και άνετη λειτουργία
- ✓ Ομαλή εκκίνηση (Soft Start)



- ✓ Υψηλής αντοχής αναδευτήρας δύο ταχυτήτων
- ✓ Ρύθμιση στροφών με ηλεκτρονικό διακόπτη
- ✓ Εργονομική λαβή για σταθερή συγκράτηση και άνετη λειτουργία
- ✓ Ομαλή εκκίνηση (Soft Start)
- ✓ Εξωτερικές καρβουνοθήκες



ΔΙΠΛΟΣ
(με 2 πτερύγια ανάδευσης)

- ✓ Διπλός αναδευτήρας δύο ταχυτήτων
- ✓ Ισχυρό μοτέρ
- ✓ Ηλεκτρονική ρύθμιση στροφών με ροοστάτη
- ✓ Εργονομική λαβή για σταθερή συγκράτηση και άνετη λειτουργία
- ✓ Με σύστημα τοποθέτησης πτερυγίων "Quick-in"



| | | | |
|------------------------------|-------------------|-------------------|-------------------|
| ΚΩΔΙΚΟΣ | 63488 | 63476 | 633085 |
| ΙΣΧΥΣ (W) | 1400 | 1400 | 1600 |
| ΤΑΧΥΤΗΤΑ (rpm) | 0 - 480 / 0 - 800 | 0 - 550 / 0 - 750 | 200-480 / 250-680 |
| ΑΝΑΔΕΥΤΗΡΑΣ max. (mm) | Ø 120 | Ø 120 | Ø 120 |
| ΑΞΟΝΑΣ | M14x2 (θηλυκός) | M14x2 (θηλυκός) | HEX13 - Quick in |
| ΔΙΑΣΤΑΣΕΙΣ ΣΥΣΚ. (mm) | 210 x 300 x 380 | 260 x 320 x 420 | 557 x 300 x 190 |
| ΒΑΡΟΣ (kg) | 3,5 / 5,7 | 4,0 / 6,1 | 6,0 / 8,5 |
| ΤΙΜΗ | 145 € | 160 € | 205 € |

Συνοδεύεται με 1 πτερύγιο ανάδευσης Ø120 mm

Συνοδεύεται με 1 πτερύγιο ανάδευσης Ø120 mm

Συνοδεύεται με 2 πτερύγια ανάδευσης Ø120 mm

ΚΑΡΟΤΙΕΡΕΣ ΦΟΡΗΤΕΣ

• Φορητή καροτιέρα για διατρήσεις υγράς κοπής, κυρίως σε τοιχοποιία • Με διακόπτη προστασίας από διαρροή ρεύματος PRCD • Ισχυρός κινητήρας 2000 W • Εργονομικός σχεδιασμός • Είσοδος παροχής νερού (με βρυσάκι) για την ψύξη των κοπτικών • Εξωτερικά καρβουνάκια για εύκολη & γρήγορη αλλαγή • Στην τιμή δεν περιλαμβάνονται διαμαντοκορώνα και βάση



Συνοδεύεται με: πλαϊνή λαβή, οπίσθια λαβή, πλαστική βαλίτσα μεταφοράς

| | |
|------------------------------|--|
| ΚΩΔΙΚΟΣ | 633012 |
| ΔΙΑΤΡΗΣΗ ΤΟΙΧΟ | Ø159 |
| ΙΣΧΥΣ (W) | 2000 |
| ΑΞΟΝΑΣ | UNC 1 ^{1/4} εξωτ., G1/2 εσωτ. |
| ΤΑΧΥΤΗΤΕΣ (σ.αλ.) | 0 - 1950 |
| ΔΙΑΣΤΑΣΕΙΣ ΣΥΣΚ. (mm) | 145 x 375 x 495 |
| ΒΑΡΟΣ Κ/Μ (kg) | 6,5 / 9,7 |
| ΤΙΜΗ | 315 € |

Καροτιέρα για διάτρηση σε σκυρόδεμα έως Ø80mm και τοιχοποιία έως Ø200mm • Στιβαρή επαγγελματική κατασκευή με δυνατό μοτέρ 1500W και τρεις ταχύτητες 950/1800/3450 σ.α.λ. • Με δύο ματια αλφαδιού για κάθετη και οριζόντια ευθυγράμμιση του τρυπανιού • Σπείρωμα σύνδεσης κοπτικών διάτρησης UNC 1^{1/4} εξωτερικά, G1/2 εσωτερικά • Διακόπτης ατομικής προστασίας PRCD (1ρη/16Α-30ΜΑ) • Υποδοχή για σύνδεση με νερό • Στην τιμή δεν περιλαμβάνονται διαμαντοκορώνα και βάση



Συνοδεύεται με: πλαστική βαλίτσα μεταφοράς

| | |
|------------------------------|--|
| ΚΩΔΙΚΟΣ | 63470 |
| ΔΙΑΤΡΗΣΗ ΜΠΕΤΟΝ/ΤΟΙΧΟ | Ø80/Ø200 |
| ΙΣΧΥΣ (W) | 1500 |
| ΑΞΟΝΑΣ | UNC 1 ^{1/4} εξωτ., G1/2 εσωτ. |
| ΤΑΧΥΤΗΤΕΣ (σ.αλ.) | 3 (950/1800/3450) |
| ΔΙΑΣΤΑΣΕΙΣ ΣΥΣΚ. (mm) | 140 x 380 x 490 |
| ΒΑΡΟΣ Κ/Μ (kg) | 7 / 9,4 |
| ΤΙΜΗ | 415 € |

ΒΑΣΗ ΚΑΡΟΤΙΕΡΑΣ
(για κωδ. 63470)
OPTIONAL



ΚΩΔΙΚΟΣ 63473
ΤΙΜΗ 695 €

ΚΑΡΟΤΙΕΡΕΣ ΜΕ ΒΑΣΗ



Σημείωση: Η καροτιέρα συνοδεύεται με τη βάση. Στην τιμή δεν περιλαμβάνονται διαμαντοκορώνες
Για διαμαντοκορώνες βλ. σελ. 107

Επαγγελματικές καροτιέρες στιβαρής κατασκευής για διατρήσεις σε σκυρόδεμα, τοιχοποιία, άσφαλτο και λοιπά δομικά υλικά. Διαθέτουν ενισχυμένα μοτέρ υψηλής αντοχής.

Συνοδεύονται με ρυθμιζόμενη στιβαρή βάση (στερέωσης με πάκτωση ή εν κενώ) με ειδικά σχεδιασμένες αυλακώσεις που διασφαλίζουν σταθερή -χωρίς τζόγο κύλιση του εργαλείου- και εύκολη ρύθμιση ύψους και κλίσης του τρυπανιού. Αλφάδι ενσωματωμένο στο φορείο.

Διαθέτουν αντιηλεκτροπληξιακό διακόπτη ατομικής προστασίας (PRCD, 16Α, 3600W, 10mA, 30ms). Με μηχανισμό σύνδεσης με νερό που δίνει τη δυνατότητα υγρών κοπών. Δέχονται διαμαντοκορώνες με σπείρωμα UNC 1^{1/4} εξωτερικά, G1/2 εσωτερικά (δεν περιλαμβάνονται στη τιμή). Στη συσκευασία περιλαμβάνονται ένα σετ κλειδιών (No 8/10, 17/19, 24/27, 32/36), καπάκι και ελαστική μεβράνη βάσης (τοποθετημένη στη βάση) για πάκτωση εν κενώ.

| | | |
|------------------------------|--|--|
| ΚΩΔΙΚΟΣ | 63471 | 63472 |
| ΔΙΑΤΡΗΣΗ ΜΠΕΤΟΝ | Ø205 | Ø255 |
| ΙΣΧΥΣ (W) | 2400 | 2800 |
| ΑΞΟΝΑΣ | UNC 1 ^{1/4} εξωτ., G1/2 εσωτ. | UNC 1 ^{1/4} εξωτ., G1/2 εσωτ. |
| ΤΑΧΥΤΗΤΕΣ (σ.αλ.) | 1 (750) | 2 (500/920) |
| ΔΙΑΣΤΑΣΕΙΣ ΣΥΣΚ. (mm) | 380 x 370 x 1080 | 380 x 370 x 1080 |
| ΒΑΡΟΣ Κ/Μ (kg) | 31 / 35 | 35 / 39 |
| ΤΙΜΗ | 1.270 € | 1.490 € |

ΧΕΙΡΟΚΙΝΗΤΟΣ ΑΠΟΦΡΑΚΤΗΡΑΣ W.C. 1,8 m, ΜΠΑΣΤΟΥΝΙ



- Ατσαλίνα: $\varnothing 12,7$ mm x 1,8 m
- Για σωλήνες: $\varnothing 50$ έως $\varnothing 100$ mm

ΑΠΟΦΡΑΚΤΙΚΟ ΧΕΙΡΟΣ-ΔΡΑΠΑΝΟΥ ΜΕ ΤΥΜΠΑΝΟ



- Με ατσαλίνα: $\varnothing 8$ x 7,6 mm
- Για σωλήνες: $\varnothing 20$ - $\varnothing 75$ mm
- Λειτουργεί με δύο τρόπους: Χειροκίνητο ή με χρήση δραπάνου μπαταρίας

ΑΠΟΦΡΑΚΤΙΚΗ ΤΡΟΜΠΑ ΣΩΛΗΝΩΝ ΜΕ 3 ΑΝΤΑΠΤΟΡΕΣ



- Με 3 στόμια: $\varnothing 100$ mm για καλύτερη προσαρμογή στα σημεία καθαρισμού

ΠΝΕΥΜΑΤΙΚΟΣ ΑΠΟΦΡΑΚΤΗΡΑΣ ΤΥΠΟΥ REVOLVER



- Πίεση: 7 bar (max.)
- Διάμετρος βεντούζας: $\varnothing 120$ mm
- Μήκος: 540 mm

| ΚΩΔΙΚΟΣ | 633201 | 633202 | 633203 | 633204 |
|-----------------------|--------------|-----------------|-----------------|-----------------|
| ΔΙΑΣΤΑΣΕΙΣ ΣΥΣΚ. (mm) | 110 x 15 x 5 | 380 x 180 x 180 | 570 x 180 x 120 | 540 x 200 x 130 |
| ΒΑΡΟΣ Κ/Μ (kg) | 2,2 / - | 3,0 / 3,2 | 2,5 / 2,7 | 3,8 / 4,3 |
| ΤΙΜΗ | 83 € | 132 € | 94 € | 280 € |

ΑΠΟΦΡΑΚΤΙΚΟ ΜΗΧΑΝΗΜΑ ΣΩΛΗΝΩΝ & ΚΙΤ 16mm



Βασικός εξοπλισμός



1 Σπирάλ $\varnothing 16$ mm x 2,3m (6 τεμ.)

- | | |
|-----------------|----------------|
| 1. 633274* 37 € | 4. 633280 20 € |
| 2. 633278 20 € | 5. 633283 33 € |
| 3. 633277 20 € | |

* Κωδικός και τιμή ανά τεμάχιο 2,3 m

ΑΠΟΦΡΑΚΤΙΚΟ ΜΗΧΑΝΗΜΑ ΣΩΛΗΝΩΝ & ΚΙΤ 16mm



Βασικός εξοπλισμός



1 Σπирάλ $\varnothing 16$ mm x 2,3m (5 τεμ.)

- | | |
|-----------------|----------------|
| 1. 633274* 37 € | 4. 633280 20 € |
| 2. 633278 20 € | 5. 633283 33 € |
| 3. 633282 20 € | |

* Κωδικός και τιμή ανά τεμάχιο 2,3 m

ΑΥΤΟΜΑΤΟΣ ΑΠΟΦΡΑΚΤΗΡΑΣ ΣΩΛΗΝΩΝ ΜΕ ΤΥΜΠΑΝΟ & ΣΠΙΡΑΛ $\varnothing 12,7$ mm x 15 m



Βασικός εξοπλισμός



5 Σπирάλ $\varnothing 12,7$ mm x 15m (εντός τυμπάνου)

- | | |
|----------------|----------------|
| 1. 633285 33 € | 3. 633284 33 € |
| 2. 633286 33 € | 4. 633287 33 € |

| ΚΩΔΙΚΟΣ | 633207 | 633206 | 633205 |
|-----------------------|--|---|---|
| ΙΣΧΥΣ (Watt) | 390 | 570 | 390 |
| ΤΑΣΗ (V/Hz) | 230/50 | 230/50 | 230/50 |
| ΣΤΡΟΦΕΣ (rpm) | 400 | 400 | 300 |
| ΓΙΑ ΣΩΛΗΝΕΣ (mm) | $\varnothing 32$ έως $\varnothing 100$ | $\varnothing 100$ (με σπирάλ $\varnothing 16$) / $\varnothing 150$ (με σπирάλ $\varnothing 22$) | $\varnothing 150$ (με σπирάλ $\varnothing 12,7$) |
| ΔΙΑΣΤΑΣΕΙΣ ΣΥΣΚ. (mm) | 420 x 380 x 380 | 670 x 520 x 490 | 580 x 380 x 640 |
| ΒΑΡΟΣ Κ/Μ (kg) | 20 / 22 | 26 / 28 | 47 / 49 |
| ΤΙΜΗ | 671 € | 935 € | 968 € |

Optional Εξαρτήματα

| | | | | | | | |
|--|--|--|--|--|---|---|---|
| $\varnothing 16$ mm ΚΩΔ.: 633276 20 € (Για ΚΩΔ.: 633207/633206)* | $\varnothing 16$ mm ΚΩΔ.: 633279 20 € (Για ΚΩΔ.: 633207/633206)* | $\varnothing 16$ mm ΚΩΔ.: 633281 20 € (Για ΚΩΔ.: 633207/633206)* | $\varnothing 22$ mm ΚΩΔ.: 633275 106 € (Για ΚΩΔ.: 633206)* | $\varnothing 8$ mm x 5m ΚΩΔ.: 633272 108 € (Για ΚΩΔ.: 633206)* | $\varnothing 22$ mm 3x4.6m ΚΩΔ.: 633270 286 € (Για ΚΩΔ.: 633206)* | Σετ $\varnothing 22$ mm ΚΩΔ.: 633271 94 € (Για ΚΩΔ.: 633206)* | Προστατευτικό σωλήνων σπирάλ 1,8m ΚΩΔ.: 633273 57 € (Για ΚΩΔ.: 633206)* |
|--|--|--|--|--|---|---|---|

* Οι κωδικοί παραπέμπουν στα μηχανήματα στα οποία μπορούν να προσαρμοστούν τα συγκεκριμένα εξαρτήματα

Στις αναγραφόμενες προτεινόμενες τιμές λιανικής δεν συμπεριλαμβάνεται Φ.Π.Α. και έξοδα μεταφοράς, συναρμολόγησης ή εγκατάστασης. Για τυχόν ισχύουσες εκπτώσεις και την τελική διαμόρφωση των τιμών επικοινωνείτε με το κατάστημα πώλησης.

ΒΑΣΗ - ΠΑΓΚΟΣ ΕΡΓΑΣΙΑΣ ΓΙΑ ΦΑΛΤΣΟΠΡΙΟΝΟ



- ✓ Συμβατό με τους περισσότερους τύπους φαλτσοπριόνων

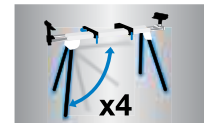
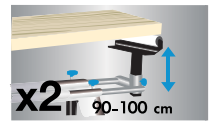
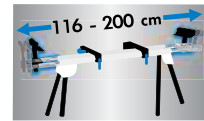

| | |
|------------------------------|----------------------------|
| ΚΩΔΙΚΟΣ | 47609 |
| ΔΙΑΣΤΑΣΕΙΣ (mm) | 1160-2000 x 632 x 900-1000 |
| ΔΙΑΣΤΑΣΕΙΣ ΣΥΣΚ. (mm) | 1240 x 290 x 195 |
| ΒΑΡΟΣ Κ/Μ (gr) | 13,5 / 14,9 |
| ΤΙΜΗ | 165 € |

ΠΑΓΚΟΣ ΕΡΓΑΣΙΑΣ ΜΕ ΞΥΛΙΝΟ (MDF) ΤΡΑΠΕΖΙ



- ✓ Πρακτικός και εύχρηστος πάγκος εργασίας για μεγάλο εύρος εφαρμογών
- ✓ Με πόδια τετραγωνικής διατομής 25x25mm για μεγαλύτερη ευστάθεια
- ✓ Πρακτικές θήκες για στήριξη εργαλείων



Αναδιπλούμενο για εύκολη αποθήκευση



| | |
|------------------------------|-----------------|
| ΚΩΔΙΚΟΣ | 47612 |
| ΔΙΑΣΤΑΣΕΙΣ (mm) | 605 x 620 x 795 |
| ΔΙΑΣΤΑΣΕΙΣ ΣΥΣΚ. (mm) | 890 x 130 x 140 |
| ΒΑΡΟΣ Κ/Μ (gr) | 6,4 / 6,9 |
| ΤΙΜΗ | 50 € |

ΠΑΓΚΟΣ ΕΡΓΑΣΙΑΣ ΜΕ ΑΛΟΥΜΙΝΕΝΙΟ ΑΝΑΚΛΙΝΟΜΕΝΟ ΤΡΑΠΕΖΙ ΒΑΡΕΩΣ ΤΥΠΟΥ



- ✓ Στιβαρό, πρακτικός και εύχρηστος πάγκος εργασίας για μεγάλο εύρος απαιτητικών εφαρμογών
- ✓ 7 ρυθμιζόμενες θέσεις ύψους
- ✓ 4 ρυθμιζόμενες γωνίες κλίσης τραπέζιού 0° έως 80°
- ✓ Με ενισχυμένη βάση & πόδια τετραγωνικής διατομής 30x30mm για μεγαλύτερη ευστάθεια



Ρυθμιζόμενο ύψος εργασίας 77 - 107 cm



Ανακλινόμενη επιφάνεια εργασίας 0°, 25°, 45°, 80°



Τραπέζι με δυνατότητα μη παράλληλης ρύθμισης



Εύκολη ρύθμιση του τραπέζιού

| | |
|------------------------------|----------------------|
| ΚΩΔΙΚΟΣ | 47611 |
| ΔΙΑΣΤΑΣΕΙΣ (mm) | 600 x 590 x 770-1070 |
| ΔΙΑΣΤΑΣΕΙΣ ΣΥΣΚ. (mm) | 660 x 620 x 110 |
| ΒΑΡΟΣ Κ/Μ (gr) | 12,5 / 13,4 |
| ΤΙΜΗ | 162 € |

ΚΑΒΑΛΕΤΟ ΑΝΑΔΙΠΛΟΥΜΕΝΟ ΚΑΙ ΡΥΘΜΙΖΟΜΕΝΟ ΚΑΘ' ΎΨΟΣ



- ✓ Εύκολη μεταφορά
- ✓ Εύκολη αποθήκευση
- ✓ Μεγάλη επιφάνεια στήριξης επενδεδυμένη με αντιολισθητικό υλικό

| | |
|------------------------------|---------------------|
| ΚΩΔΙΚΟΣ | 47610 |
| ΔΙΑΣΤΑΣΕΙΣ (mm) | 995 x 120 x 645-910 |
| ΔΙΑΣΤΑΣΕΙΣ ΣΥΣΚ. (mm) | 1010 x 145 x 80 |
| ΒΑΡΟΣ Κ/Μ (gr) | 7,1 / 7,5 |
| ΤΙΜΗ | 55 € |

ΣΤΑΝΤ 3 ΣΕ 1



- ✓ Ρυθμιζόμενο ύψος 715-1180mm
- ✓ Πλάτος ράουλου 300mm
- ✓ Αναδιπλούμενο για εύκολη αποθήκευση



| | |
|------------------------------|--------------------|
| ΚΩΔΙΚΟΣ | 47608 |
| ΔΙΑΣΤΑΣΕΙΣ (mm) | 43 x 50 x 715-1180 |
| ΔΙΑΣΤΑΣΕΙΣ ΣΥΣΚ. (mm) | 630 x 90 x 135 |
| ΒΑΡΟΣ Κ/Μ (gr) | 5,1 / 5,4 |
| ΤΙΜΗ | 49 € |

20 m / MOD.: D110

20m



- Μικρό και απλό στη χρήση του
- Διαθέτει LED μονόχρωμη φωτιζόμενη οθόνη
- Με 2 μπουτόν λειτουργίας
- Μέτρηση μονή, συνεχής
- Συνοδεύεται με 2 μπαταρίες AAA

60 m / MOD.: S7

60m



- Διαθέτει οθόνη 2" υψηλής ανάλυσης
- Μέτρηση μονή, συνεχής
- Μέτρηση εμβαδού, όγκου
- Πυθαγόρας (2 σημείων)
- Πυθαγόρας A (3 σημείων)
- Πυθαγόρας B (3 σημείων)
- Διαθέτει αισθητήρα κλίσης
- Συνοδεύεται με 3 μπαταρίες AAA & θήκη

| ΚΩΔΙΚΟΣ | 633100 | 633101 |
|-----------------------|-----------------|--------------------------------|
| ΠΕΡΙΟΧΗ ΜΕΤΡΗΣΗΣ | 0,2 - 20m | 0,2 - 60m |
| ΔΙΟΔΟΣ ΛΕΙΖΕΡ | 630-670nm, <1mW | 630-670nm, <1mW |
| ΚΑΤΗΓΟΡΙΑ ΛΕΙΖΕΡ | Class 2 | Class 2 |
| ΑΚΡΙΒΕΙΑ ΜΕΤΡΗΣΗΣ | ± 3mm | ± (2mm + 5x10 ⁻⁵ D) |
| ΜΟΝΑΔΕΣ ΜΕΤΡΗΣΗΣ | m/ft | m/ft/in/ft+in |
| ΑΥΤΟΜΑΤΗ ΑΠΕΝΕΡΓ/ΣΗ | 30s | 180s |
| ΒΑΘΜΟΣ ΠΡΟΣΤΑΣΙΑΣ | - | IP65 |
| ΜΝΗΜΗ | - | 20 καταχωρήσεις |
| ΤΥΠΟΣ ΜΠΑΤΑΡΙΑΣ | 2xAAA | 3xAAA / 3 επαναφορτιζόμενες |
| ΔΙΑΣΤΑΣΕΙΣ ΣΥΣΚ. (mm) | 220 x 40 x 120 | 180 x 50 x 145 |
| ΒΑΡΟΣ Κ/Μ (kg) | 0,08 / 0,15 | 0,12 / 0,25 |
| ΤΙΜΗ | 45 € | 95 € |

ΜΕΤΡΗΤΗΣ ΑΠΟΣΤΑΣΕΩΝ 60 m - ΑΛΦΑΔΙ LASER / MOD.: R2B

Πολλαπλές χρήσεις: Επιπλέον της μέτρησης αποστάσεων σε ευθεία με laser διαθέτει και τις παρακάτω χρήσεις: • Μέτρηση 3D (μέτρηση από σημείο σε σημείο στο χώρο) • Μέτρηση καμπύλων επιφανειών με τροχό • Λειτουργία αλφαδιού με Laser

12 ΛΕΙΤΟΥΡΓΙΕΣ ΜΕΤΡΗΣΗΣ



* Συνοδεύεται με 3 μπαταρίες AAA & θήκη



2,4" έγχρωμη & περιστρεφόμενη οθόνη



Ψηφιακός αισθητήρας γωνίας κλίσης



Υψηλή αντοχή σε χτυπήματα. Ανθεκτικό σε πτώση έως 2m



Υποδοχή για στήριξη σε τρίποδο



Υψηλός βαθμός προστασίας από υγρασία και σκόνη

| ΚΩΔΙΚΟΣ | 633102 |
|-----------------------|--------------------------------|
| ΠΕΡΙΟΧΗ ΜΕΤΡΗΣΗΣ | 0,2 - 60m |
| ΔΙΟΔΟΣ ΛΕΙΖΕΡ | 630-670nm, <1mW |
| ΚΑΤΗΓΟΡΙΑ ΛΕΙΖΕΡ | Class 2 |
| ΑΚΡΙΒΕΙΑ ΜΕΤΡΗΣΗΣ | ± (2mm + 5x10 ⁻⁵ D) |
| ΜΟΝΑΔΕΣ ΜΕΤΡΗΣΗΣ | m/ft/in/ft+in |
| ΑΥΤΟΜΑΤΗ ΑΠΕΝΕΡΓ/ΣΗ | 180s |
| ΒΑΘΜΟΣ ΠΡΟΣΤΑΣΙΑΣ | IP65 |
| ΜΝΗΜΗ | 50 καταχωρήσεις |
| ΤΥΠΟΣ ΜΠΑΤΑΡΙΑΣ* | 3xAAA / 3 επαναφορτιζόμενες |
| ΔΙΑΣΤΑΣΕΙΣ ΣΥΣΚ. (mm) | 200 x 50 x 150 |
| ΒΑΡΟΣ Κ/Μ (kg) | 0,13 / 0,30 |
| ΤΙΜΗ | 170 € |

ΨΗΦΙΑΚΟΣ ΠΟΛΥΑΝΙΧΝΕΥΤΗΣ ΤΟΙΧΟΥ / MOD.: WD10

• Ανιχνευτής τεσσάρων υλικών (μαγνητικά μέταλλα, μη μαγνητικά μέταλλα, καλώδια AC, ξύλο) • Ανιχνεύει αυτόματα τον τύπο του υλικού • Διαθέτει τριχρωμή (πράσινη, κίτρινη, κόκκινη) ένδειξη εντοπισμού του υλικού • Διαγνώσκει και απεικονίζει το ακριβές βάθος των μεταλλικών υλικών



Ανίχνευση μαγνητικών μετάλλων



Ανίχνευση μη μαγνητικών μετάλλων



Ανίχνευση ηλεκτροφόρων αγωγών



Προβολή βάθους κέντρου



Προστασία έναντι σκόνης & υγρασίας



Σημείωση: οι μπαταρίες δεν περιλαμβάνονται

| ΚΩΔΙΚΟΣ | 633103 |
|-----------------------|----------------|
| ΔΙΑΣΤΑΣΗ ΟΘΟΝΗΣ | 2,2" |
| ΒΑΘΟΣ ΑΝΙΧΝΕΥΣΗΣ | |
| Μαγνητικά Μέταλλα | 8 cm |
| Μη Μαγνητικά Μέταλλα | 5 cm |
| Καλώδια AC | 5 cm |
| Ξύλο | 2 cm |
| ΒΑΘΜΟΣ ΠΡΟΣΤΑΣΙΑΣ | IP54 |
| ΜΟΝΑΔΕΣ ΜΕΤΡΗΣΗΣ | cm / in |
| ΤΥΠΟΣ ΜΠΑΤΑΡΙΑΣ | 3xAAA |
| ΔΙΑΣΤΑΣΕΙΣ ΣΥΣΚ. (mm) | 200 x 50 x 150 |
| ΒΑΡΟΣ Κ/Μ (kg) | 0,15 / 0,26 |
| ΤΙΜΗ | 57 € |

LASER ΚΟΚΚΙΝΗΣ ΔΕΣΜΗΣ

ΛΕΪΖΕΡ ΣΤΑΥΡΟΥ ΔΥΟ ΑΚΤΙΝΩΝ (ΟΡΙΖΟΝΤΙΑ & ΚΑΘΕΤΗ) ΕΣΩΤΕΡΙΚΟΥ ΧΩΡΟΥ

ΚΩΔ.: 633108



- Χειροκίνητη / Αυτόματη λειτουργία
- Κλείδωμα εκκρεμούς
- Υποδοχή 1/4" για τρίποδο

ΛΕΪΖΕΡ ΣΤΑΥΡΟΥ ΔΥΟ ΑΚΤΙΝΩΝ (ΟΡΙΖΟΝΤΙΑ & ΚΑΘΕΤΗ) ΕΣΩΤΕΡΙΚΟΥ ΧΩΡΟΥ

ΚΩΔ.: 633110

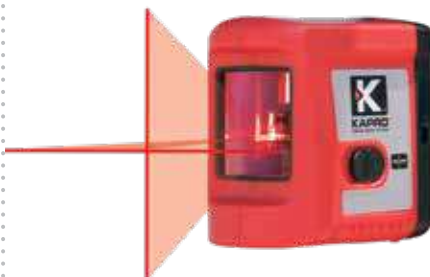

- Κλείδωμα εκκρεμούς
- Δυνατότητα διάφορων τρόπων στήριξης: ειδικά σχεδιασμένη ράχη σε σχήμα V με ενσωματωμένα μαγνητάκια υποδοχή 1/4" για τρίποδο, ταινία velcro

ΛΕΪΖΕΡ ΣΤΑΥΡΟΥ ΔΥΟ ΑΚΤΙΝΩΝ (ΟΡΙΖΟΝΤΙΑ & ΚΑΘΕΤΗ) ΓΙΑ ΧΡΗΣΗ ΣΕ ΕΣΩΤΕΡΙΚΟ ΚΑΙ ΕΞΩΤΕΡΙΚΟ ΧΩΡΟ

ΚΩΔ.: 633112



- Κλείδωμα εκκρεμούς
- Οπτική και ακουστική ειδοποίηση στην περιοχή μη αυτο-οριζοντίωσης
- Βαθμός προστασίας IP54
- Ευελιξία στον τρόπο στήριξης: αναδιπλούμενα στηρίγματα, μαγνητική βάση στήριξης L, υποδοχή 1/4" για στήριξη σε τρίποδο
- Στιβαρό, επενδεδυμένο με αντικραδασμικό ελαστικό

Περιλαμβάνεται στη συσκευασία

ΛΕΪΖΕΡ ΣΤΑΥΡΟΥ ΤΡΙΩΝ ΑΚΤΙΝΩΝ ΓΙΑ ΧΡΗΣΗ ΣΕ ΕΣΩΤΕΡΙΚΟ ΚΑΙ ΕΞΩΤΕΡΙΚΟ ΧΩΡΟ

ΚΩΔ.: 633114



- Κλείδωμα εκκρεμούς
- Οπτική και ακουστική ειδοποίηση στην περιοχή μη αυτο-οριζοντίωσης
- Βαθμός προστασίας IP54
- Ευελιξία στον τρόπο στήριξης: αναδιπλούμενα στηρίγματα, υποδοχή 1/4" για στήριξη σε τρίποδο, περιλαμβάνεται αντάπτορας 1/4" σε 5/8" σε τρίποδο
- Στιβαρό, επενδεδυμένο με αντικραδασμικό ελαστικό

ΠΕΡΙΣΤΡΟΦΙΚΟ ΛΕΪΖΕΡ ΔΥΟ ΑΚΤΙΝΩΝ (ΟΡΙΖΟΝΤΙΑ 360° & ΚΑΘΕΤΗ & ΔΥΟ ΣΗΜΕΙΩΝ ΠΑΝΩ ΚΑΙ ΚΑΤΩ) ΓΙΑ ΧΡΗΣΗ ΣΕ ΕΣΩΤΕΡΙΚΟ ΧΩΡΟ

ΚΩΔ.: 633128

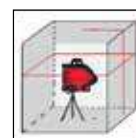

- Κλείδωμα εκκρεμούς
- Δυνατότητα διάφορων τρόπων στήριξης: υποδοχή 1/4" για στήριξη σε τρίποδο
- Οπτική ειδοποίηση στην περιοχή μη αυτο-οριζοντίωσης

| ΚΩΔΙΚΟΣ | 633108 | 633110 | 633112 | 633114 | 633128 |
|-------------------------|-------------------------------|---------------------------|-------------------------------------|---------------------------|--------------------------|
| ΤΥΠΟΣ | 842S | 862 | 872 | 873 | 962R |
| ΕΜΒΕΛΕΙΑ | 15 m | 20 m | 30 m (50 m με ανιχνευτή) | 30 m (50 m με ανιχνευτή) | 30 m (50 m με ανιχνευτή) |
| ΑΚΡΙΒΕΙΑ | ± 0,4 mm/m | ± 0,2 mm/m | ± 0,2 mm/m | ± 0,2 mm/m | ± 0,3 mm/m |
| ΕΥΡΟΣ ΑΥΤΟΧΩΡΟΣΤΑΘΜΙΣΗΣ | ± 3° | ± 3° | ± 3° | ± 3° | ± 3° |
| ΒΑΘΜΟΣ ΠΡΟΣΤΑΣΙΑΣ | IP54 | IP54 | IP54 | IP54 | IP65 |
| ΔΙΑΣΤΑΣΕΙΣ ΣΥΣΚ. (mm) | 120 x 225 x 65 | 125 x 120 x 70 | 160 x 130 x 130 | 160 x 130 x 130 | 400 x 250 x 360 |
| ΒΑΡΟΣ Κ/Μ (gr) | 260 / 405 | 450 / 475 | 820 / 1030 | 830 / 1010 | 1100 / 1830 |
| ΤΙΜΗ | 61 € | 82 € | 140 € | 155 € | 195 € |
| ΣΥΝΟΔΕΥΕΤΑΙ ΜΕ: | μίνι τρίποδο & 2 μπαταρίες AA | τσαντάκι & 2 μπαταρίες AA | τσαντάκι, βάση "L" & 3 μπαταρίες AA | τσαντάκι & 3 μπαταρίες AA | τσαντάκι, γυαλιά & στόχο |

LASER ΠΡΑΣΙΝΗΣ ΔΕΣΜΗΣ

ΛΕΪΖΕΡ ΣΤΑΥΡΟΥ ΔΥΟ ΑΚΤΙΝΩΝ (ΟΡΙΖΟΝΤΙΑ & ΚΑΘΕΤΗ) ΕΣΩΤΕΡΙΚΟΥ ΧΩΡΟΥ

ΚΩΔ.: 633111



- Κλείδωμα εκκρεμούς
- Δυνατότητα διάφορων τρόπων στήριξης: ειδικά σχεδιασμένη ράχη σε σχήμα V με ενσωματωμένα μαγνητάκια υποδοχή 1/4" για τρίποδο, ταινία velcro

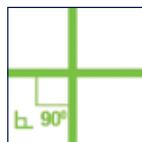

ΛΕΪΖΕΡ ΣΤΑΥΡΟΥ ΔΥΟ ΑΚΤΙΝΩΝ (ΟΡΙΖΟΝΤΙΑ & ΚΑΘΕΤΗ) ΓΙΑ ΧΡΗΣΗ ΣΕ ΕΣΩΤΕΡΙΚΟ ΚΑΙ ΕΞΩΤΕΡΙΚΟ ΧΩΡΟ

ΚΩΔ.: 633113



- Κλείδωμα εκκρεμούς
- Οπτική και ακουστική ειδοποίηση στην περιοχή μη αυτο-οριζόντιωσης
- Ευελιξία στον τρόπο στήριξης: αναδιπλούμενα στηρίγματα, υποδοχή 1/4" για στήριξη σε τρίποδο, περιλαμβάνεται αντάπτορας 1/4" σε 5/8"
- Στιβαρό, επενδεδυμένο με αντικραδασμικό ελαστικό



ΛΕΪΖΕΡ ΣΤΑΥΡΟΥ ΤΡΙΩΝ ΑΚΤΙΝΩΝ ΓΙΑ ΧΡΗΣΗ ΣΕ ΕΣΩΤΕΡΙΚΟ ΚΑΙ ΕΞΩΤΕΡΙΚΟ ΧΩΡΟ

ΚΩΔ.: 633115



- Κλείδωμα εκκρεμούς
- Οπτική και ακουστική ειδοποίηση στην περιοχή μη αυτο-οριζόντιωσης
- Ευελιξία στον τρόπο στήριξης: αναδιπλούμενα στηρίγματα, υποδοχή 1/4" για στήριξη σε τρίποδο, περιλαμβάνεται αντάπτορας 1/4" σε 5/8"
- Στιβαρό, επενδεδυμένο με αντικραδασμικό ελαστικό

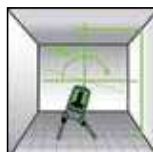

ΠΕΡΙΣΤΡΟΦΙΚΟ ΛΕΪΖΕΡ ΔΥΟ ΑΚΤΙΝΩΝ (ΟΡΙΖΟΝΤΙΑ 360° & ΚΑΘΕΤΗ & ΔΥΟ ΣΗΜΕΙΩΝ ΠΑΝΩ ΚΑΙ ΚΑΤΩ) ΓΙΑ ΧΡΗΣΗ ΣΕ ΕΣΩΤΕΡΙΚΟ ΧΩΡΟ

ΚΩΔ.: 633129



- Κλείδωμα εκκρεμούς
- Οπτική ειδοποίηση στην περιοχή μη αυτο-οριζόντιωσης
- Συνοδεύεται με βαλίτσα μεταφοράς, πολυχρηστική ρυθμιζόμενη βάση, 4 μπαταρίες AA και στόχο

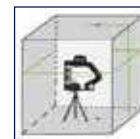

| ΚΩΔΙΚΟΣ | 633111 | 633113 | 633115 | 633129 |
|-------------------------|---------------------------|---------------------------|---------------------------|--|
| ΤΥΠΟΣ | 862G | 872G | 873G | 962G |
| ΕΜΒΕΛΕΙΑ | 20 m | 30 m (60 m με ανιχνευτή) | 30 m (60 m με ανιχνευτή) | 30 m (60 m με ανιχνευτή) |
| ΑΚΡΙΒΕΙΑ | ± 0,3 mm/m | ± 0,2 mm/m | ± 0,2 mm/m | ± 0,3 mm/m |
| ΕΥΡΟΣ ΑΥΤΟΧΩΡΟΣΤΑΘΜΙΣΗΣ | ± 3° | ± 3° | ± 3° | ± 3° |
| ΒΑΘΜΟΣ ΠΡΟΣΤΑΣΙΑΣ | IP54 | IP54 | IP54 | IP65 |
| ΔΙΑΣΤΑΣΕΙΣ ΣΥΣΚ. (mm) | 120 x 120 x 70 | 160 x 130 x 130 | 155 x 130 x 130 | 400 x 250 x 360 |
| ΒΑΡΟΣ Κ/Μ (gr) | 450 / 470 | 820 / 940 | 830 / 1015 | 1100 / 1830 |
| ΤΙΜΗ | 133 € | 170 € | 232 € | 285 € |
| ΣΥΝΟΔΕΥΕΤΑΙ ΜΕ: | τσαντάκι & 2 μπαταρίες AA | τσαντάκι & 3 μπαταρίες AA | τσαντάκι & 3 μπαταρίες AA | βαλίτσα μεταφοράς, πολυχρηστική ρυθμιζόμενη βάση, 4 μπαταρίες AA και στόχο |

LASER 3D ΠΡΑΣΙΝΗΣ ΔΕΣΜΗΣ

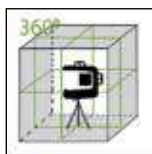

- Με 3 δέσμες 360°, μια οριζόντια & δύο κάθετες για χρήση σε εσωτερικό & εξωτερικό χώρο
- Εμβέλεια: (εσωτερικός χώρος) 30m (εξωτερικός χώρος) 70m (με στόχο)
- Ακρίβεια: $\pm 0,2$ mm/m
- Αυτοχωροστάθμιση έως 2,5°
- Βαθμός προστασίας IP65
- Διαθέτει υποδοχή 1/4" & 5/8" για στήριξη σε τρίποδο



- Συνοδεύεται με:
- γυαλιά
 - στόχο
 - μπαταρίες λιθίου (4 x AA)
 - φορτιστή
 - πολυχρηστική μαγνητική βάση στήριξης σε τοίχο
 - βαλιτσάκι μεταφοράς

| | |
|------------------------------|-----------------|
| ΚΩΔΙΚΟΣ | 633117 |
| ΤΥΠΟΣ | 883G |
| ΔΙΑΣΤΑΣΕΙΣ ΣΥΣΚ. (mm) | 420 x 160 x 350 |
| ΒΑΡΟΣ Κ/Μ (kg) | 1,36 / 4,3 |
| ΤΙΜΗ | 495 € |

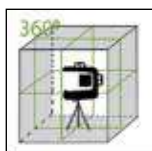

- Με 4 δέσμες 360°, δύο οριζόντιες & δύο κάθετες για χρήση σε εσωτερικό & εξωτερικό χώρο
- Εμβέλεια: (εσωτερικός χώρος) 30m (εξωτερικός χώρος) 70m (με στόχο)
- Ακρίβεια: $\pm 0,15$ mm/m
- Αυτοχωροστάθμιση έως 4°
- Βαθμός προστασίας IP54
- Διαθέτει υποδοχή 1/4" & 5/8" για στήριξη σε τρίποδο



- Συνοδεύεται με:
- γυαλιά
 - στόχο
 - επαναφορτιζόμενες μπαταρίες λιθίου
 - φορτιστή
 - πολυχρηστική μαγνητική βάση στήριξης σε τοίχο
 - πλατφόρμα ανύψωσης
 - βαλιτσάκι μεταφοράς

| | |
|------------------------------|-----------------|
| ΚΩΔΙΚΟΣ | 633130 |
| ΤΥΠΟΣ | 884G |
| ΔΙΑΣΤΑΣΕΙΣ ΣΥΣΚ. (mm) | 420 x 162 x 355 |
| ΒΑΡΟΣ Κ/Μ (kg) | 0,92 / 4,85 |
| ΤΙΜΗ | 630 € |

ΑΛΦΑΔΙΑ ΨΗΦΙΑΚΑ



- Με μάτια διπλής όψης οριζόντιας και κάθετης θέσης
- Ψηφιακή ακρίβεια $<0,1^\circ$ στην οριζόντια και κάθετη θέση, $<0,2^\circ$ στις υπόλοιπες γωνίες
- Οθόνη LED φωτιζόμενη
- Ανάγνωση σε 360°
- Με μνήμη 9 μετρήσεων
- Λειτουργία βαθμοί / ποσοστό / βήματα
- Με ηχητικό σήμα στις 0° - 45° - 90°

| | | |
|--------------------------|----------------|----------------|
| ΚΩΔΙΚΟΣ | 633140 | 633141 |
| ΜΗΚΟΣ | 60 cm | 120 cm |
| ΔΙΑΣΤ. ΣΥΣΚ. (mm) | 635 x 125 x 65 | 120 x 125 x 65 |
| ΒΑΡΟΣ Κ/Μ (kg) | 1,02 / 1,14 | 1,75 / 1,98 |
| ΤΙΜΗ | 110 € | 138 € |



- Ισχυρή μαγνητική υποδοχή
- IP65 προστασία έναντι νερού & σκόνης
- Οριζόντιο μάτι με σύστημα OPTIVISION ένδειξη απόκλισης έως 2%
- Μεγάλη LCD οθόνη με φωτισμό με αναστροφή ενδείξεων στις 180°
- Λειτουργία βαθμοί / ποσοστό / βήματα
- Με ηχητικό σήμα στις 0° - 45° - 90°
- Ανθεκτικό στα χτυπήματα
- Ψηφιακή ακρίβεια $<0,05^\circ$ στην οριζόντια και κάθετη θέση, $<0,2^\circ$ στις υπόλοιπες γωνίες
- Ένδειξη στάθμης μπαταρίας

| | | |
|--------------------------|----------------|-----------------|
| ΚΩΔΙΚΟΣ | 633142 | 633143 |
| ΜΗΚΟΣ | 60 cm | 120 cm |
| ΔΙΑΣΤ. ΣΥΣΚ. (mm) | 715 x 145 x 65 | 1295 x 145 x 65 |
| ΒΑΡΟΣ Κ/Μ (kg) | 1,41 / 1,61 | 2,82 / 3,22 |
| ΤΙΜΗ | 168 € | 189 € |

ΤΗΛΕΣΚΟΠΙΚΟ ΤΡΙΠΟΔΟ 3,2m



- Τηλεσκοπικός βραχίονας (μέγιστο ύψος 3,2m) με δυνατότητα κλειδώματος
- Τρίποδο αλουμινίου με ένδειξη ευθυγράμμισης
- Φορείο για στήριξη εργαλείου με σπείρωμα 5/8 UNC
- Δυνατότητα χρήσης και χωρίς τρίποδο
- Σε υφασμάτινη θήκη μεταφοράς

| | |
|--------------------------|---------------|
| ΚΩΔΙΚΟΣ | 633123 |
| ΔΙΑΣΤ. ΣΥΣΚ. (mm) | 120x140x126 |
| ΒΑΡΟΣ Κ/Μ (kg) | 1,4 / 2,1 |
| ΤΙΜΗ | 81 € |

ΡΥΘΜΙΖΟΜΕΝΗ ΒΑΣΗ ΣΤΗΡΙΞΗΣ

1. Ρύθμιση ύψους και κομβίο ασφάλισης θέσης
2. Βαθμονομημένη κλίμακα και στις δύο πλευρές
3. Σπείρωμα στήριξης εργαλείου 1/4"
4. Σπείρωμα στήριξης βάσης σε τρίποδο 1/4" και 5/8"
5. Διπλός ισχυρός μαγνήτης
6. Αυλάκωση τύπου V
7. Δύο υποδοχές για στήριξη με μάντες
8. Υποδοχή ανάρτησης σε καρφί
9. Επιπρόσθετη βάση για τοποθέτηση συσκευής λέιζερ σε προφίλ γυψοσανίδας ή ψευδοροφών

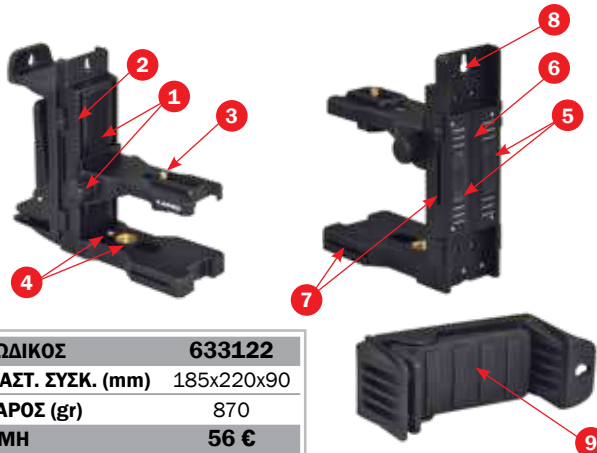

| | |
|--------------------------|---------------|
| ΚΩΔΙΚΟΣ | 633122 |
| ΔΙΑΣΤ. ΣΥΣΚ. (mm) | 185x220x90 |
| ΒΑΡΟΣ (gr) | 870 |
| ΤΙΜΗ | 56 € |

ΒΑΣΗ ΣΤΗΡΙΞΗΣ ΤΥΠΟΥ L



- Διαθέτει:
- Δύο ισχυρά μαγνητάκια για στήριξη σε μεταλλική επιφάνεια
 - Δύο υποδοχές ανάρτησης σε καρφί
 - Υποδοχή για στήριξη με μάντα
 - Σπείρωμα στήριξης εργαλείου 1/4"
 - Σπείρωμα στήριξης βάσης L σε τρίποδο 5/8" & 1/4"
 - Αντιολισθητικό πέλμα

| | |
|--------------------------|---------------|
| ΚΩΔΙΚΟΣ | 633121 |
| ΔΙΑΣΤ. ΣΥΣΚ. (mm) | 185x140x50 |
| ΒΑΡΟΣ (gr) | 175 |
| ΤΙΜΗ | 16 € |

ΨΗΦΙΑΚΟΣ ΑΝΙΧΝΕΥΤΗΣ LASER ΠΡΑΣΙΝΗΣ ΔΕΣΜΗΣ

- Για ανίχνευση της ακτίνας laser σε μεγάλες αποστάσεις και σε συνθήκες έντονου φωτισμού.
- Φωτεινός, ευανάγνωστος για εύκολη εύρεση της ακτίνας laser.
- Ακρίβεια υψηλή: ± 1,5 mm/m
χαμηλή: ± 2,5 mm/m
- Ειδοποίηση χαμηλής τάσης
- Εύκολος στη χρήση
- Λειτουργεί με 1 μπαταρία 9V (συμπεριλαμβάνεται στη συσκευασία)



| | |
|--------------------------|---------------|
| ΚΩΔΙΚΟΣ | 633126 |
| ΔΙΑΣΤ. ΣΥΣΚ. (mm) | 175x90x70 |
| ΒΑΡΟΣ Κ/Μ (gr) | 310/385 |
| ΤΙΜΗ | 98 € |

ΓΥΑΛΙΑ LASER ΓΙΑ ΚΟΚΚΙΝΗ ΔΕΣΜΗ

- Καθιστά πιο ορατές τις κόκκινες ακτίνες σε ανοιχτούς χώρους



| | |
|-------------------|---------------|
| ΚΩΔΙΚΟΣ | 633119 |
| ΒΑΡΟΣ (gr) | 450 |
| ΤΙΜΗ | 7 € |

ΓΥΑΛΙΑ LASER ΓΙΑ ΠΡΑΣΙΝΗ ΔΕΣΜΗ

- Καθιστά πιο ορατές τις πράσινες ακτίνες σε ανοιχτούς χώρους



| | |
|-------------------|---------------|
| ΚΩΔΙΚΟΣ | 633120 |
| ΒΑΡΟΣ (gr) | 450 |
| ΤΙΜΗ | 7 € |

ΣΤΟΧΟΣ LASER

- Πολύ ανακλαστική επιφάνεια, βαθμονομημένη σε in/cm, με μαγνητάκια

ΚΟΚΚΙΝΟΣ



| | |
|--------------------------|---------------|
| ΚΩΔΙΚΟΣ | 633124 |
| ΔΙΑΣΤ. ΣΥΣΚ. (mm) | 150x90x20 |
| ΒΑΡΟΣ (gr) | 400 |
| ΤΙΜΗ | 8 € |

ΠΡΑΣΙΝΟΣ



| | |
|--------------------------|---------------|
| ΚΩΔΙΚΟΣ | 633125 |
| ΔΙΑΣΤ. ΣΥΣΚ. (mm) | 150x90x20 |
| ΒΑΡΟΣ (gr) | 400 |
| ΤΙΜΗ | 8 € |

ΣΕΙΡΑ BASIC

All steel vice fixed base

Κατασκευασμένες από επεξεργασμένο ατσάλι και βαμμένο με ηλεκτροστατική βαφή για προστασία από οξειδώσεις. Διαθέτουν ατσάλινο δοκό με κυλινδρικό σπείρωμα που εξασφαλίζει ομαλή λειτουργία και μεγάλη διάρκεια ζωής.

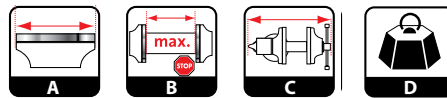

| ΚΩΔΙΚΟΣ | ΤΥΠΟΣ | A | B | C | D | ΤΙΜΗ |
|---------|-------|-----|-----|-----|-----|------|
| 64066 | 80 | 80 | 80 | 225 | 2,8 | 31 € |
| 64067 | 100 | 100 | 100 | 245 | 3,4 | 34 € |
| 64068 | 125 | 125 | 125 | 290 | 4,4 | 41 € |
| 64069 | 150 | 150 | 150 | 305 | 5,0 | 47 € |

ΣΕΙΡΑ PROFESSIONAL

ΑΘΡΑΥΣΤΗ

Επαγγελματικές μέγγενες από επεξεργασμένο ατσάλι (S.G.IRON). Έχουν ειδική βαφή ανθεκτική στα χτυπήματα και στις οξειδώσεις. Διαθέτουν: περιστρεφόμενη βάση, αμόνι, επιπλέον σκλήρυνση στα μάγουλα, σιαγόνες για συγκράτηση σωλήνων, stop ασφάλισης ράγας. Εξασφαλίζουν ομαλή και εύρυθμη λειτουργία, αντοχή στο χρόνο. Με 10 χρόνια εγγύηση.



Με περιστρεφόμενη βάση

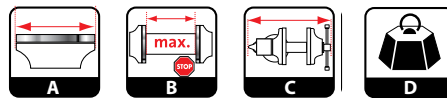

| ΚΩΔΙΚΟΣ | ΤΥΠΟΣ | A | B | C | D | ΤΙΜΗ |
|---------|-------|-----|-----|-----|------|-------|
| 64060 | 75 | 82 | 85 | 290 | 7,0 | 99 € |
| 64061 | 100 | 102 | 108 | 310 | 7,5 | 112 € |
| 64062 | 125 | 128 | 132 | 365 | 11,4 | 146 € |
| 64063 | 150 | 153 | 160 | 430 | 14,4 | 182 € |
| 64064 | 200 | 203 | 210 | 510 | 21,2 | 233 € |
| 64065 | 250 | 253 | 255 | 605 | 29,0 | 360 € |

ΣΕΙΡΑ INDUSTRIAL

ΑΘΡΑΥΣΤΗ

Επαγγελματικές ατσάλινες άθραυστες μέγγενες βαρέως τύπου. Έχουν σφουρίλατη βαφή πούδρας για μεγάλη ανθεκτικότητα στις φθορές και στην οξείδωση. Διαθέτουν αμόνι, 2 πλαινούς ρεγουλατόρους για απόλυτη ευθυγράμμιση, σωστή και δυνατή συγκράτηση, ομαλή και εύρυθμη λειτουργία, επιπλέον σκλήρυνση στα μάγουλα, σιαγόνες για συγκράτηση σωλήνων, stop ασφάλισης ράγας. Με 10 χρόνια εγγύηση.

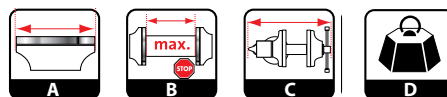

| ΚΩΔΙΚΟΣ | ΤΥΠΟΣ | A | B | C | D | ΤΙΜΗ |
|---------|-------|-----|-----|-----|------|-------|
| 64055 | 100 | 105 | 102 | 305 | 7,5 | 107 € |
| 64056 | 125 | 130 | 125 | 355 | 11,2 | 131 € |
| 64057 | 150 | 152 | 152 | 455 | 17,5 | 189 € |
| 64058 | 175 | 182 | 180 | 530 | 26,3 | 259 € |

ΑΜΟΝΙΑ

ΜΑΝΤΕΜΕΝΙΑ



| ΚΩΔΙΚΟΣ | ΤΥΠΟΣ | Kg | ΤΙΜΗ |
|---------|---------|----|-------|
| 64072 | M215-10 | 10 | 65 € |
| 64073 | M215-20 | 20 | 129 € |



ΑΤΣΑΛΙΝΑ **ΑΘΡΑΥΣΤΑ**

| ΚΩΔΙΚΟΣ | ΤΥΠΟΣ | Kg | ΤΙΜΗ |
|---------|----------|----|-------|
| 64076 | M216A-30 | 30 | 246 € |
| 64077 | M216A-50 | 50 | 413 € |

| ΚΩΔΙΚΟΣ | a(cm) | b(cm) | c(cm) | a+b+c(cm) | d(cm) | v(cm) | n(cm) | m(cm) | ι Ø ΤΡΥΠΑ (mm) | h ΤΡΥΠΑ (mm) |
|---------|-------|-------|-------|-----------|-------|-------|-------|-------|----------------|--------------|
| 64072 | 12 | 12 | 9 | 33 | 7 | 10,7 | 9 | 15,5 | 12 | 14X14 |
| 64073 | 15 | 13 | 15 | 43 | 10,5 | 13,5 | 14 | 17 | 14 | 14X14 |
| 64076 | 16 | 14 | 16 | 46 | 11,5 | 16,5 | 17 | 20 | 18 | 17X17 |
| 64077 | 21 | 18 | 18 | 57 | 13,5 | 18 | 17 | 22 | 19mm | 18X18 |

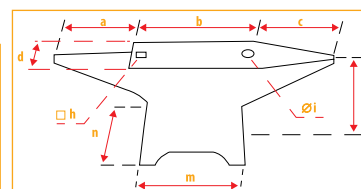

Οι δίδυμοι τροχοί πάγκου **BÜLLE** είναι εξοπλισμένοι με ισχυρούς κινητήρες και έχουν δοκιμασμένη αξιοπιστία και αντοχή στο χρόνο προσφέροντας ομαλή και απροβλημάτιστη λειτουργία. Η μεγάλη γκάμα τους μπορεί να ικανοποιήσει μεγάλο εύρος αναγκών.

MINI ΜΕ ΕΥΚΑΜΠΤΟ ΑΞΟΝΑ



Ø 75
150W

ΚΩΔΙΚΟΣ ΤΙΜΗ
41840 98 €



Ø 125
150W

ΚΩΔΙΚΟΣ ΤΙΜΗ
41841 68 €



Ø 150
250W

ΚΩΔΙΚΟΣ ΤΙΜΗ
41842 88 €



Ø 150
350W

ΚΩΔΙΚΟΣ ΤΙΜΗ
41843 115 €



Ø 200
400W

ΚΩΔΙΚΟΣ ΤΙΜΗ
41844 133 €



Ø 150
400W

ΚΩΔΙΚΟΣ ΤΙΜΗ
41845 109 €

ΠΕΤΡΑ / ΤΑΙΝΙΑ



Ø 150
350W

ΚΩΔΙΚΟΣ ΤΙΜΗ
41846 143 €

ΤΡΟΧΟΣ ΓΥΑΛΙΣΜΑΤΟΣ



Ø 150
350W

ΚΩΔΙΚΟΣ ΤΙΜΗ
41847 115 €

| ΚΩΔΙΚΟΣ | ΠΕΤΡΑ (mm) | ΙΣΧΥΣ (Watt) | ΤΑΣΗ (V/Hz) | ΣΤΡΟΦΕΣ | ΔΙΑΣΤ. ΣΥΣΚ. (mm) | ΒΑΡΟΣ Κ/Μ (kg) |
|---------|-------------------------------------|--------------|-------------|-------------|-------------------|----------------|
| 41840 | 75 x 20 x 10 | 150 | 220-240/50 | 9900 R.P.M. | 255 x 140 x 165 | 2,3 / 2,5 |
| 41841 | 125 x 16 x 12,7 | 150 | 230/50 | 2950 R.P.M. | 285 x 185 x 205 | 4,3/ 4,7 |
| 41842 | 150 x 20 x 12,7 | 250 | 230/50 | 2950 R.P.M. | 335 x 205 x 225 | 6,5 / 7,1 |
| 41843 | 150 x 16 x 12,7 | 350 | 230/50 | 2950 R.P.M. | 355 x 200 x 225 | 7,0 / 7,7 |
| 41844 | 200 x 20 x 16 | 400 | 230/50 | 2950 R.P.M. | 400 x 265 x 285 | 10,4 / 11,5 |
| 41845 | 150 x 16 x 12,7 / βούρτσας 150mm | 400 | 230/50 | 2950 R.P.M. | 455 x 202 x 255 | 7,8 / 8,5 |
| 41846 | 150 x 20 x 12,7 / 50 x 686 (ταινία) | 350 | 230/50 | 2950 R.P.M. | 443 x 393 x 260 | 8,5 / 9,2 |
| 41847 | 150 x 16 x 12,7 | 350 | 230/50 | 2950 R.P.M. | 300 x 205 x 210 | 6,8 / 7,5 |

Σημείωση: Για αναλώσιμα δίδυμων τροχών βλέπε σελ. 110

Στις αναγραφόμενες προτεινόμενες τιμές λιανικής δεν συμπεριλαμβάνεται Φ.Π.Α. και έξοδα μεταφοράς, συναρμολόγησης ή εγκατάστασης. Για τυχόν ισχύουσες εκπτώσεις και την τελική διαμόρφωση των τιμών επικοινωνείτε με το κατάστημα πώλησης.

10m 3 x 1.5



| | |
|--------------------------|-------------------------------|
| ΚΩΔΙΚΟΣ | 607010 |
| ΤΑΣΗ (Volt/Hz) | 230/50 |
| ΚΑΛΩΔΙΟ (m) | 10 |
| ΤΥΠΟΣ ΚΑΛΩΔΙΟΥ | 3G 1,5mm ² H05VV-F |
| ΙΣΧΥΣ (W) max. | 3000 |
| ΔΙΑΣΤ. ΣΥΣΚ. (mm) | 245 x 150 x 310 |
| ΒΑΡΟΣ Κ/Μ (kg) | 2,1 / 2,45 |
| ΤΙΜΗ | 31 € |

15m 3 x 1.5



| | |
|--------------------------|-------------------------------|
| ΚΩΔΙΚΟΣ | 607014 |
| ΤΑΣΗ (Volt/Hz) | 230/50 |
| ΚΑΛΩΔΙΟ (m) | 15 |
| ΤΥΠΟΣ ΚΑΛΩΔΙΟΥ | 3G 1,5mm ² H05VV-F |
| ΙΣΧΥΣ (W) max. | 3000 |
| ΔΙΑΣΤ. ΣΥΣΚ. (mm) | 270 x 170 x 335 |
| ΒΑΡΟΣ Κ/Μ (kg) | 2,3 / 2,65 |
| ΤΙΜΗ | 42 € |

15m 3 x 1.5



25m 3 x 1.5



50m 3 x 1.5



| ΚΩΔΙΚΟΣ | 607016 | 607018 | 607020 |
|------------------------------|-------------------------------|-------------------------------|-------------------------------|
| ΤΑΣΗ (Volt/Hz) | 230/50 | 230/50 | 230/50 |
| ΚΑΛΩΔΙΟ (m) | 15 | 25 | 50 |
| ΤΥΠΟΣ ΚΑΛΩΔΙΟΥ | 3G 1,5mm ² H05VV-F | 3G 1,5mm ² H05VV-F | 3G 1,5mm ² H05VV-F |
| ΙΣΧΥΣ (W) max. | 3500 | 3000 | 3000 |
| ΔΙΑΣΤΑΣΕΙΣ ΣΥΣΚ. (mm) | 220 x 165 x 280 | 245 x 150 x 310 | 290 x 215 x 365 |
| ΒΑΡΟΣ Κ/Μ (kg) | 2,35 / 2,7 | 3,7 / 4,1 | 6,3 / 6,7 |
| ΤΙΜΗ | 40 € | 60 € | 105 € |

25m 3 x 2.5 ΜΕΤΑΛΛΙΚΗ



50m 3 x 1.5 ΜΕΤΑΛΛΙΚΗ



50m 3 x 2.5 ΜΕΤΑΛΛΙΚΗ



| ΚΩΔΙΚΟΣ | 607023 | 607022 | 607024 |
|------------------------------|-------------------------------|-------------------------------|-------------------------------|
| ΤΑΣΗ (Volt/Hz) | 230/50 | 230/50 | 230/50 |
| ΚΑΛΩΔΙΟ (m) | 25 | 50 | 50 |
| ΤΥΠΟΣ ΚΑΛΩΔΙΟΥ | 3G 2,5mm ² H05VV-F | 3G 1,5mm ² H05VV-F | 3G 2,5mm ² H05VV-F |
| ΙΣΧΥΣ (W) max. | 3600 | 3000 | 3600 |
| ΔΙΑΣΤΑΣΕΙΣ ΣΥΣΚ. (mm) | 330 x 250 x 410 | 305 x 215 x 380 | 330 x 250 x 410 |
| ΒΑΡΟΣ Κ/Μ (kg) | 7,6 / 8,2 | 7,5 / 8 | 11,8 / 12,4 |
| ΤΙΜΗ | 125 € | 135 € | 210 € |

ΜΠΑΛΑΝΤΕΖΑ ΚΗΠΟΥ

27m+3m 3 x 1.5



ΑΥΤΟΜΑΤΗ ΜΠΑΛΑΝΤΕΖΑ ΤΟΙΧΟΥ

15m+1m 3 x 1.5



Συμπεριλαμβάνεται στήριγμα τοίχου για γρήγορη τοποθέτηση και αφαίρεση για εύκολη μεταφορά

15m+1m 3 x 1.5



Συμπεριλαμβάνεται στήριγμα τοίχου για γρήγορη τοποθέτηση και αφαίρεση για εύκολη μεταφορά

NEO

| ΚΩΔΙΚΟΣ | 607025 | 607030 | 607032 |
|-----------------------|-------------------------------|-------------------------------|-------------------------------|
| ΤΑΣΗ (Volt/Hz) | 230/50 | 230/50 | 230/50 |
| ΚΑΛΩΔΙΟ (m) | 27 + 3 | 15 + 1 | 15 + 1 |
| ΤΥΠΟΣ ΚΑΛΩΔΙΟΥ | 3G 1,5mm ² H05VV-F | 3G 1,5mm ² H05VV-F | 3G 1,5mm ² H05VV-F |
| ΙΣΧΥΣ (W) max. | 3000 | 2400 | 2500 |
| ΔΙΑΣΤΑΣΕΙΣ ΣΥΣΚ. (mm) | 260 x 195 x 330 | 330 x 270 x 170 | 295 x 160 x 330 |
| ΒΑΡΟΣ Κ/Μ (kg) | 4,0 / 4,4 | 5 / 5,4 | 5,3 / 4,8 |
| ΤΙΜΗ | 74 € | 138 € | 120 € |

Προεκτάσεις Καλωδίων Ρεύματος



3m

5m



| ΚΩΔΙΚΟΣ | 607001 | 607002 |
|----------------|-------------------------------|-------------------------------|
| ΤΑΣΗ (Volt/Hz) | 230/50 | 230/50 |
| ΚΑΛΩΔΙΟ (m) | 3 | 5 |
| ΤΥΠΟΣ ΚΑΛΩΔΙΟΥ | 3G 1,5mm ² H05VV-F | 3G 1,5mm ² H05VV-F |
| ΙΣΧΥΣ (W) max. | 3680 | 3680 |
| ΒΑΡΟΣ Κ/Μ (kg) | 0,46 / 0,467 | 0,68 / 0,688 |
| ΤΙΜΗ | 8 € | 12 € |



NEO



NEO



| ΚΩΔΙΚΟΣ | 607003 |
|----------------|-------------------------------|
| ΤΑΣΗ (Volt/Hz) | 230/50 |
| ΚΑΛΩΔΙΟ (m) | 10 |
| ΤΥΠΟΣ ΚΑΛΩΔΙΟΥ | 3G 1,5mm ² H05VV-F |
| ΙΣΧΥΣ (W) max. | 3680 |
| ΒΑΡΟΣ Κ/Μ (kg) | 1,12 / 1,128 |
| ΤΙΜΗ | 20 € |

| ΚΩΔΙΚΟΣ | 607004 |
|----------------|-------------------------------|
| ΤΑΣΗ (Volt/Hz) | 230/50 |
| ΚΑΛΩΔΙΟ (m) | 15 |
| ΤΥΠΟΣ ΚΑΛΩΔΙΟΥ | 3G 1,5mm ² H05VV-F |
| ΙΣΧΥΣ (W) max. | 3680 |
| ΒΑΡΟΣ Κ/Μ (kg) | 1,6 / 1,7 |
| ΤΙΜΗ | 29 € |

| ΚΩΔΙΚΟΣ | 607005 |
|----------------|-------------------------------|
| ΤΑΣΗ (Volt/Hz) | 230/50 |
| ΚΑΛΩΔΙΟ (m) | 20 |
| ΤΥΠΟΣ ΚΑΛΩΔΙΟΥ | 3G 1,5mm ² H05VV-F |
| ΙΣΧΥΣ (W) max. | 3680 |
| ΒΑΡΟΣ Κ/Μ (kg) | 2,3 / 2,5 |
| ΤΙΜΗ | 37 € |

ΒΑΣΗ ΣΤΗΡΙΞΗΣ Β.Τ. ΓΙΑ ΓΩΝΙΑΚΟ ΤΡΟΧΟ 115/125mm

- Το ιδανικό εξάρτημα για την μετατροπή του γωνιακού τροχού σε σταθερό μίνι κόφτη (διακοπρίνο)
- Ενισχυμένη κατασκευή με χυτό μπράτσο, δυνατό ελατήριο επαναφοράς ρυθμιζόμενη μέγγενη
- Βάση από μαντέμι για μεγάλη σταθερότητα
- Μέγγενη με άνοιγμα έως 80mm και περιστροφή έως 45°
- Ενσωματωμένος προφυλακτήρας προστασίας από ρινίσματα και σπινθήρες
- Βάθος κοπής έως 30mm



| | |
|------------------------------|-----------------|
| ΚΩΔΙΚΟΣ | 642004 |
| ΔΙΑΣΤΑΣΕΙΣ ΣΥΣΚ. (mm) | 200 x 300 x 240 |
| ΒΑΡΟΣ Κ/Μ (kg) | 3,1 / 3,3 |
| ΤΙΜΗ | 34 € |



ΒΑΣΗ ΣΤΗΡΙΞΗΣ Β.Τ. ΓΙΑ ΗΛΕΚΤΡΙΚΟ ΔΡΑΠΑΝΟ

- Βάση από μαντέμι για μεγαλύτερη σταθερότητα
- Περιστρεφόμενη κεφαλή 0°- 90°
- Συνοδεύεται με 3 αντάπτορες στήριξης εργαλείων $\varnothing 25, \varnothing 38, \varnothing 42, \varnothing 44$ mm χωρίς αντάπτορα
- Διαδρομή κεφαλής 60 mm (max.), ενσωματωμένη κλίμακα ένδειξης (σε mm)

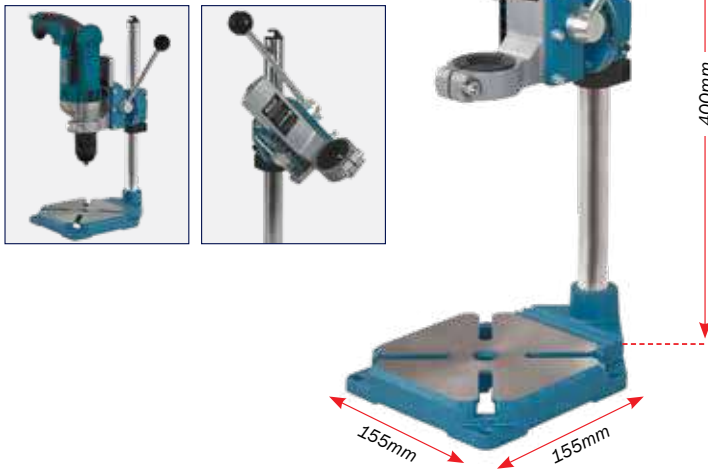

| | |
|------------------------------|-----------------|
| ΚΩΔΙΚΟΣ | 642003 |
| ΔΙΑΣΤΑΣΕΙΣ ΣΥΣΚ. (mm) | 190 x 100 x 420 |
| ΒΑΡΟΣ Κ/Μ (kg) | 3,0 / 3,4 |
| ΤΙΜΗ | 54 € |



Μπαταρίες & Ταχυφορτιστές

Κατάλληλοι για όλα τα φορτιζόμενα BULLE εκτός του κωδ. 633054 βλ. σελ. 63

ΣΥΜΒΑΤΗ ΜΠΑΤΑΡΙΑ & ΤΑΧΥΦΟΡΤΙΣΤΗΣ 10,8 V

**ΜΠΑΤΑΡΙΑ Li-Ion
10,8V 2.0Ah**



Βάρος 0,19kg

| | |
|----------------|--------------|
| ΚΩΔΙΚΟΣ | 64250 |
| ΤΙΜΗ | 32 € |

**ΤΑΧΥΦΟΡΤΙΣΤΗΣ 10,8V
1.5A**



Βάρος 0,34kg

| | |
|----------------|--------------|
| ΚΩΔΙΚΟΣ | 64231 |
| ΤΙΜΗ | 22 € |

ΣΥΜΒΑΤΕΣ ΜΠΑΤΑΡΙΕΣ 18 V

**ΜΠΑΤΑΡΙΑ Li-Ion
18V 2.0Ah**

PB-M18-2.0



Βάρος 0,420kg

| | |
|----------------|--------------|
| ΚΩΔΙΚΟΣ | 64245 |
| ΤΙΜΗ | 48 € |

**ΜΠΑΤΑΡΙΑ Li-Ion
18V 4.0Ah**

PB-M18-4.0



Βάρος 0,615kg

| | |
|----------------|--------------|
| ΚΩΔΙΚΟΣ | 64229 |
| ΤΙΜΗ | 84 € |

ΣΥΜΒΑΤΟΙ ΦΟΡΤΙΣΤΕΣ 18 V

**ΤΑΧΥΦΟΡΤΙΣΤΗΣ
18V 2.0A**



Βάρος 0,395 kg

| | |
|----------------|--------------|
| ΚΩΔΙΚΟΣ | 64232 |
| ΤΙΜΗ | 29 € |

**ΓΡΗΓΟΡΟΣ ΦΟΡΤΙΣΤΗΣ
18V 4.0A**



Βάρος 0,650 kg

| | |
|----------------|---------------|
| ΚΩΔΙΚΟΣ | 642017 |
| ΤΙΜΗ | 42 € |

**ΤΑΧΥΦΟΡΤΙΣΤΗΣ 18V
2 ΜΠΑΤΑΡΙΩΝ
2x3.5A**



Βάρος 0,810 kg

| | |
|----------------|---------------|
| ΚΩΔΙΚΟΣ | 642007 |
| ΤΙΜΗ | 63 € |

WELDON

ΠΟΤΗΡΟΚΛΩΝΕΣ HSS
 WELDON
ΒΑΘΟΣ ΚΟΠΗΣ
 25mm



| ΚΩΔΙΚΟΣ | (mm) | ΤΙΜΗ |
|---------|------|------|
| 68623 | 12 | 18 € |
| 68624 | 13 | 18 € |
| 68625 | 14 | 20 € |
| 68626 | 15 | 20 € |
| 68627 | 16 | 22 € |
| 68628 | 17 | 22 € |
| 68629 | 18 | 23 € |
| 68630 | 20 | 26 € |
| 68631 | 22 | 30 € |
| 68632 | 24 | 31 € |
| 68633 | 25 | 31 € |
| 68634 | 26 | 34 € |
| 68635 | 28 | 36 € |
| 68636 | 30 | 39 € |
| 68637 | 32 | 42 € |

Optional: Πείρος Κεντραρίσματος ΚΩΔ.: 68656

ΠΟΤΗΡΟΚΛΩΝΕΣ HSS
 WELDON
ΒΑΘΟΣ ΚΟΠΗΣ
 50mm



| ΚΩΔΙΚΟΣ | (mm) | ΤΙΜΗ |
|---------|------|------|
| 68638 | 14 | 25 € |
| 68639 | 18 | 28 € |
| 68640 | 22 | 34 € |
| 68641 | 24 | 38 € |
| 68642 | 26 | 40 € |
| 68643 | 28 | 43 € |
| 68644 | 30 | 47 € |

Optional: Πείρος Κεντραρίσματος ΚΩΔ.: 68657

ΠΟΤΗΡΟΚΛΩΝΕΣ HM
 (ΚΑΡΒΙΔΙΟΥ) WELDON
ΒΑΘΟΣ ΚΟΠΗΣ
 35mm



| ΚΩΔΙΚΟΣ | (mm) | ΤΙΜΗ |
|---------|------|------|
| 68651 | 18 | 42 € |
| 68652 | 20 | 42 € |
| 68653 | 22 | 42 € |
| 68654 | 24 | 44 € |

Optional: Πείρος Κεντραρίσματος ΚΩΔ.: 68656

QUICK-IN

ΠΟΤΗΡΟΚΛΩΝΕΣ HSS
 Quick-IN
ΒΑΘΟΣ ΚΟΠΗΣ
 35mm



| ΚΩΔΙΚΟΣ | (mm) | ΤΙΜΗ |
|---------|------|------|
| 68601 | 12 | 21 € |
| 68602 | 13 | 21 € |
| 68603 | 14 | 23 € |
| 68604 | 15 | 23 € |
| 68605 | 16 | 25 € |
| 68606 | 17 | 25 € |
| 68607 | 18 | 27 € |
| 68608 | 20 | 29 € |
| 68609 | 22 | 33 € |
| 68610 | 24 | 36 € |
| 68611 | 25 | 36 € |
| 68612 | 26 | 38 € |
| 68613 | 28 | 40 € |
| 68614 | 30 | 43 € |
| 68615 | 32 | 46 € |

Optional: Πείρος Κεντραρίσματος ΚΩΔ.: 68655

ΠΟΤΗΡΟΚΛΩΝΕΣ HSS
 Quick-IN
ΒΑΘΟΣ ΚΟΠΗΣ
 50mm



| ΚΩΔΙΚΟΣ | (mm) | ΤΙΜΗ |
|---------|------|------|
| 68616 | 14 | 25 € |
| 68617 | 18 | 28 € |
| 68618 | 22 | 35 € |
| 68619 | 24 | 39 € |
| 68620 | 26 | 41 € |
| 68621 | 28 | 45 € |
| 68622 | 30 | 49 € |

Optional: Πείρος Κεντραρίσματος ΚΩΔ.: 68657

UNIVERSAL

ΠΟΤΗΡΟΚΛΩΝΕΣ HSS
 UNIVERSAL
ΒΑΘΟΣ ΚΟΠΗΣ
 25mm



| ΚΩΔΙΚΟΣ | (mm) | ΤΙΜΗ |
|---------|------|------|
| 68645 | 12 | 20 € |
| 68646 | 14 | 20 € |
| 68647 | 16 | 23 € |
| 68648 | 18 | 24 € |
| 68649 | 20 | 26 € |
| 68650 | 22 | 30 € |

Optional: Πείρος Κεντραρίσματος ΚΩΔ.: 68656

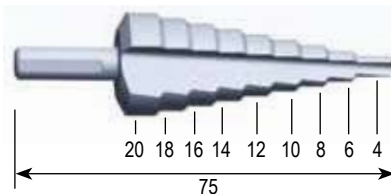
**ΤΡΥΠΑΝΙ ΚΩΝΙΚΟ
 ΜΕΤΡΙΚΟ HSS**

| ΚΩΔΙΚΟΣ | L (mm) | ΤΙΜΗ |
|---------|--------|------|
| 68659 | 4 - 20 | 15 € |

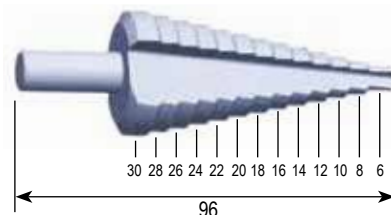

| ΚΩΔΙΚΟΣ | L (mm) | ΤΙΜΗ |
|---------|--------|------|
| 68660 | 6 - 30 | 32 € |

ΠΕΙΡΟΣ ΚΕΝΤΡΑΡΙΣΜΑΤΟΣ

| ΚΩΔΙΚΟΣ | Ø * L (mm) | ΤΙΜΗ |
|---------|------------|--------|
| 68656 | 6.34 * 77 | 4,00 € |
| 68655 | 6.34 * 90 | 4,60 € |
| 68686 | 7.98 * 90 | 4,60 € |
| 68657 | 6.34 * 103 | 5,20 € |

**ΑΝΤΑΠΤΟΡΑΣ-ΜΕΤΑΤΡΟΠΕΑΣ
 (QUICK-IN ΣΕ WELDON)**

| ΚΩΔΙΚΟΣ | (mm) | ΤΙΜΗ |
|---------|-------|------|
| 68658 | 19.05 | 21 € |

**ΑΝΤΑΠΤΟΡΑΣ
 WELDON ΣΕ 1/2-20UNF**



| ΚΩΔΙΚΟΣ | ΤΙΜΗ |
|---------|------|
| 68663 | 20 € |

ΦΡΕΖΑ ΜΕΤΑΛΛΩΝ ΚΩΝΙΚΗ

| ΚΩΔΙΚΟΣ | (mm) | ΤΙΜΗ |
|---------|--------|------|
| 68661 | 3 - 25 | 31 € |
| 68662 | 3 - 30 | 34 € |

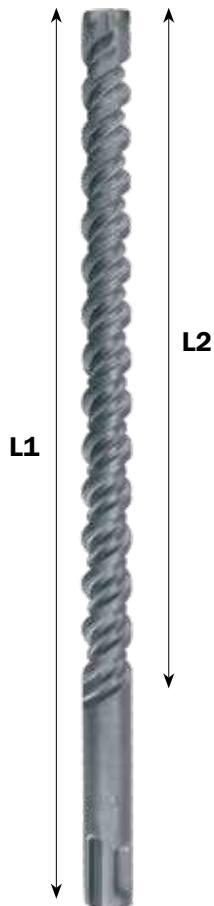

ΤΡΥΠΑΝΙΑ SDS-PLUS



| ΚΩΔΙΚΟΣ | ∅ (mm) | L1 (mm) | L2 (mm) | ΣΥΣΚΕΥΑΣΙΑ | ΤΙΜΗ/ΣΥΣΚ. |
|---------|--------|---------|---------|------------|------------|
| 685100 | 6 | 110 | 50 | 5 TEM. | 5,80 € |
| 685101 | 6 | 160 | 100 | 5 TEM. | 6,90 € |
| 685102 | 8 | 160 | 100 | 5 TEM. | 7,40 € |
| 685103 | 10 | 160 | 100 | 5 TEM. | 8,50 € |
| 685104 | 12 | 160 | 100 | 5 TEM. | 9,50 € |
| 685105 | 14 | 160 | 100 | 5 TEM. | 12,00 € |
| 685106 | 10 | 210 | 150 | 1 TEM. | 2,50 € |
| 685107 | 12 | 210 | 150 | 1 TEM. | 4,00 € |
| 685108 | 10 | 310 | 150 | 1 TEM. | 3,00 € |
| 685109 | 12 | 310 | 250 | 1 TEM. | 3,00 € |
| 685110 | 14 | 310 | 250 | 1 TEM. | 3,30 € |
| 685111 | 10 | 450 | 400 | 1 TEM. | 4,00 € |
| 685112 | 12 | 450 | 400 | 1 TEM. | 4,40 € |
| 685113 | 14 | 450 | 400 | 1 TEM. | 5,30 € |
| 685114 | 16 | 450 | 400 | 1 TEM. | 6,20 € |
| 685115 | 18 | 450 | 400 | 1 TEM. | 7,80 € |
| 685116 | 20 | 450 | 400 | 1 TEM. | 9,40 € |
| 685117 | 22 | 450 | 400 | 1 TEM. | 11,00 € |
| 685118 | 24 | 450 | 400 | 1 TEM. | 12,20 € |
| 685119 | 25 | 450 | 400 | 1 TEM. | 13,00 € |
| 685120 | 30 | 450 | 400 | 1 TEM. | 20,00 € |
| 685121 | 10 | 600 | 550 | 1 TEM. | 5,00 € |
| 685122 | 12 | 600 | 550 | 1 TEM. | 5,50 € |
| 685123 | 14 | 600 | 550 | 1 TEM. | 6,50 € |
| 685124 | 16 | 600 | 550 | 1 TEM. | 8,70 € |



ΕΞΑΡΤΗΜΑΤΑ SDS-PLUS



Βελόνι



| ΚΩΔΙΚΟΣ | ∅ (mm) | ΜΗΚΟΣ (mm) | ΤΜΧ | ΤΙΜΗ |
|---------|--------|------------|-----|--------|
| 63901 | 14 | 250 | 1 | 2,10 € |



Κοίλο Πλατυκάλεμο



| ΚΩΔΙΚΟΣ | ∅ (mm) | ΜΗΚΟΣ (mm) | ΤΜΧ | ΤΙΜΗ |
|---------|--------|------------|-----|--------|
| 685134 | 14 | 40 x 250 | 1 | 3,20 € |



Καλέμι



| ΚΩΔΙΚΟΣ | ∅ (mm) | ΜΗΚΟΣ (mm) | ΤΜΧ | ΤΙΜΗ |
|---------|--------|------------|-----|--------|
| 63902 | 14 | 250 | 1 | 2,10 € |



Καλέμι Τοίχων (χούφτα)



| ΚΩΔΙΚΟΣ | ∅ (mm) | ΜΗΚΟΣ (mm) | ΤΜΧ | ΤΙΜΗ |
|---------|--------|------------|-----|--------|
| 685135 | 14 | 22 x 250 | 1 | 2,10 € |



Πλατυκάλεμο



| ΚΩΔΙΚΟΣ | ∅ (mm) | ΜΗΚΟΣ (mm) | ΤΜΧ | ΤΙΜΗ |
|---------|--------|------------|-----|--------|
| 685133 | 14 | 40 x 250 | 1 | 3,20 € |



Καλέμι Τοίχων (χούφτα με πτερύγια)



| ΚΩΔΙΚΟΣ | ∅ (mm) | ΜΗΚΟΣ (mm) | ΤΜΧ | ΤΙΜΗ |
|---------|--------|------------|-----|--------|
| 685139 | 14 | 22 x 250 | 1 | 9,50 € |



ΤΡΥΠΑΝΙΑ SDS-MAX



L1

L2

| ΚΩΔΙΚΟΣ | Ø (mm) | L1 (mm) | L2 (mm) | ΣΥΣΚΕΥΑΣΙΑ | ΤΙΜΗ/ΣΥΣΚ. |
|--------------|--------|---------|---------|------------|----------------|
| 63956 | 16 | 400 | 265 | 1 TEM. | 7,70 € |
| 63955 | 18 | 400 | 270 | 1 TEM. | 9,00 € |
| 63954 | 20 | 400 | 270 | 1 TEM. | 11,00 € |
| 63953 | 22 | 400 | 270 | 1 TEM. | 13,70 € |
| 63952 | 25 | 400 | 270 | 1 TEM. | 14,80 € |
| 63951 | 28 | 400 | 270 | 1 TEM. | 17,00 € |
| 63950 | 30 | 400 | 265 | 1 TEM. | 22,00 € |
| 63949 | 32 | 400 | 260 | 1 TEM. | 23,00 € |
| 63948 | 35 | 400 | 260 | 1 TEM. | 32,00 € |
| 63947 | 38 | 400 | 260 | 1 TEM. | 40,00 € |

Δίκοπα

| | | | | | |
|---------------|----|-----|-----|--------|----------------|
| 685125 | 16 | 540 | 400 | 1 TEM. | 12,00 € |
| 685126 | 18 | 540 | 400 | 1 TEM. | 12,20 € |
| 685127 | 20 | 520 | 400 | 1 TEM. | 12,60 € |
| 685128 | 22 | 520 | 400 | 1 TEM. | 13,80 € |
| 685129 | 25 | 520 | 400 | 1 TEM. | 16,50 € |
| 685130 | 30 | 570 | 400 | 1 TEM. | 28,50 € |
| 685131 | 32 | 570 | 400 | 1 TEM. | 33,00 € |
| 685132 | 35 | 570 | 400 | 1 TEM. | 39,00 € |

Τετράκοπα



ΕΞΑΡΤΗΜΑΤΑ SDS-MAX



Βελόνι

| ΚΩΔΙΚΟΣ | Ø (mm) | ΜΗΚΟΣ (mm) | ΤΜΧ | ΤΙΜΗ |
|--------------|--------|------------|-----|---------------|
| 63944 | 18 | 400 | 1 | 4,80 € |

Καλέμι

| ΚΩΔΙΚΟΣ | Ø (mm) | ΜΗΚΟΣ (mm) | ΤΜΧ | ΤΙΜΗ |
|--------------|--------|------------|-----|---------------|
| 63945 | 18 | 400 | 1 | 5,80 € |

Κοίλο Πλατυκάλεμο

| ΚΩΔΙΚΟΣ | Ø (mm) | ΜΗΚΟΣ (mm) | ΤΜΧ | ΤΙΜΗ |
|---------------|--------|------------|-----|---------------|
| 685138 | 18 | 50 x 400 | 1 | 6,10 € |

Πλατυκάλεμα

| ΚΩΔΙΚΟΣ | Ø (mm) | ΜΗΚΟΣ (mm) | ΤΜΧ | ΤΙΜΗ |
|---------------|--------|------------|-----|---------------|
| 685136 | 18 | 50 x 400 | 1 | 6,10 € |
| 685137 | 18 | 80 x 400 | 1 | 8,50 € |



ΕΞΑΡΤΗΜΑΤΑ Hex 17

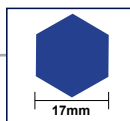

Βελόνι

| ΚΩΔΙΚΟΣ | ● (mm) | ΜΗΚΟΣ (mm) | ΤΜΧ | ΤΙΜΗ |
|---------|--------|------------|-----|--------|
| 43971 | 17 | 280 | 1 | 3,50 € |



Πλατουκάλεμο

| ΚΩΔΙΚΟΣ | ● (mm) | ΜΗΚΟΣ (mm) | ΤΜΧ | ΤΙΜΗ |
|---------|--------|------------|-----|--------|
| 43975 | 17 | 280 | 1 | 4,60 € |



Καλέμι

| ΚΩΔΙΚΟΣ | ● (mm) | ΜΗΚΟΣ (mm) | ΤΜΧ | ΤΙΜΗ |
|---------|--------|------------|-----|--------|
| 43972 | 17 | 280 | 1 | 3,50 € |



ΕΞΑΡΤΗΜΑΤΑ Hex 28

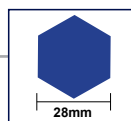

Βελόνι

| ΚΩΔΙΚΟΣ | ● (mm) | ΜΗΚΟΣ (mm) | ΤΜΧ | ΤΙΜΗ |
|---------|--------|------------|-----|------|
| 63916 | 28 | 410 | 1 | 20 € |



Βελόνι

| ΚΩΔΙΚΟΣ | ● (mm) | ΜΗΚΟΣ (mm) | ΤΜΧ | ΤΙΜΗ |
|---------|--------|------------|-----|------|
| 63914 | 28 | 530 | 1 | 23 € |



Καλέμι

| ΚΩΔΙΚΟΣ | ● (mm) | ΜΗΚΟΣ (mm) | ΤΜΧ | ΤΙΜΗ |
|---------|--------|------------|-----|------|
| 63917 | 28 | 410 | 1 | 20 € |



ΕΞΑΡΤΗΜΑΤΑ Hex 30

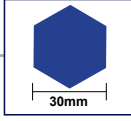

Βελόνι

| ΚΩΔΙΚΟΣ | ● (mm) | ΜΗΚΟΣ (mm) | ΤΜΧ | ΤΙΜΗ |
|---------|--------|------------|-----|------|
| 43977 | 30 | 410 | 1 | 14 € |



Πλατουκάλεμο

| ΚΩΔΙΚΟΣ | ● (mm) | ΜΗΚΟΣ (mm) | ΤΜΧ | ΤΙΜΗ |
|---------|--------|------------|-----|------|
| 43979 | 30 | 410 | 1 | 16 € |



Καλέμι

| ΚΩΔΙΚΟΣ | ● (mm) | ΜΗΚΟΣ (mm) | ΤΜΧ | ΤΙΜΗ |
|---------|--------|------------|-----|------|
| 43978 | 30 | 410 | 1 | 14 € |



Φτυάρι

| ΚΩΔΙΚΟΣ | ● (mm) | ΜΗΚΟΣ (mm) | ΤΜΧ | ΤΙΜΗ |
|---------|--------|------------|-----|------|
| 43996 | 30 | 440 | 1 | 65 € |

Εξοπλισμένες με δόντια νέας τεχνολογίας για μεγαλύτερη αντοχή στο χρόνο και υψηλότερη ταχύτητα κοπής. Οι ακμές τους είναι τριγωνικού τύπου (ROOF SEGMENT) για μεγαλύτερη ακρίβεια & ταχύτητα στην κοπή. Συγκολλημένες με τεχνολογία laser από διάμετρο \varnothing 28 και μεγαλύτερο.

ΔΙΑΜΑΝΤΟΚΟΡΩΝΕΣ ΣΠΕΙΡΩΜΑ G 1/2" ΑΡΣΕΝΙΚΟ (ΥΓΡΑΣ ΚΟΠΗΣ)



| ΚΩΔΙΚΟΣ | Ø (mm) | ΤΙΜΗ |
|---------|----------|------|
| 68688 | 12 x 160 | 32 € |
| 68689 | 14 x 200 | 34 € |
| 68690 | 16 x 250 | 36 € |
| 68691 | 18 x 350 | 38 € |
| 68692 | 20 x 350 | 41 € |
| 68693 | 22 x 350 | 42 € |
| 68694 | 24 x 350 | 44 € |
| 68695 | 25 x 350 | 45 € |
| 68696 | 28 x 350 | 47 € |
| 68697 | 30 x 350 | 48 € |
| 68698 | 32 x 350 | 50 € |
| 686001 | 36 x 350 | 52 € |
| 686002 | 38 x 400 | 54 € |
| 686003 | 40 x 400 | 56 € |
| 686004 | 44 x 400 | 58 € |
| 686005 | 46 x 400 | 59 € |
| 686006 | 50 x 400 | 61 € |

ΔΙΑΜΑΝΤΟΚΟΡΩΝΕΣ 1 1/4" UNC ΘΗΛΥΚΟ (ΥΓΡΑΣ ΚΟΠΗΣ)



| ΚΩΔΙΚΟΣ | Ø (mm) | ΤΙΜΗ |
|---------|-----------|-------|
| 68668 | 32 x 420 | 50 € |
| 68669 | 40 x 450 | 56 € |
| 68670 | 53 x 450 | 62 € |
| 68671 | 63 x 450 | 68 € |
| 68672 | 71 x 450 | 76 € |
| 68687 | 76 x 450 | 84 € |
| 68673 | 83 x 450 | 95 € |
| 68674 | 95 x 450 | 105 € |
| 68675 | 102 x 450 | 110 € |
| 68676 | 110 x 450 | 120 € |
| 68677 | 127 x 450 | 140 € |
| 68678 | 132 x 450 | 156 € |
| 68679 | 152 x 450 | 165 € |
| 68680 | 166 x 450 | 195 € |
| 68681 | 180 x 450 | 220 € |
| 68682 | 202 x 450 | 279 € |
| 68683 | 220 x 450 | 380 € |
| 68684 | 255 x 450 | 445 € |
| 68685 | 300 x 450 | 550 € |

ΣΕΤ ΣΤΗΡΙΞΗΣ ΔΙΑΜΑΝΤΟΤΡΥΠΑΝΟΥ



ΚΩΔΙΚΟΣ 686010
ΤΙΜΗ 15 €

ΟΥΠΑΤ ΓΙΑ ΣΕΤ ΣΤΗΡΙΞΗΣ

(σετ 10 τεμ.)



ΚΩΔΙΚΟΣ 686011
ΤΙΜΗ 6,70 €

ΑΝΤΑΠΤΟΡΕΣ



| ΚΩΔΙΚΟΣ | ΠΕΡΙΓΡΑΦΗ | ΤΙΜΗ |
|---------|---------------------------------|------|
| 686008 | 1/2" BSP ΘΗΛ. - 1-1/4" UNC ΑΡΣ. | 38 € |
| 686009 | 1-1/4" UNC ΘΗΛ. - G1/2" ΑΡΣ. | 38 € |

ΠΡΟΕΚΤΑΣΕΙΣ 1 - 1 1/4"



| ΚΩΔΙΚΟΣ | (mm) | ΤΙΜΗ |
|---------|------|------|
| 68664 | 200 | 40 € |
| 68665 | 300 | 45 € |
| 68666 | 400 | 49 € |
| 68667 | 500 | 54 € |

Εξαρτήματα για Ηλεκτρικά Εργαλεία

ΕΞΑΡΤΗΜΑΤΑ ΓΙΑ ΣΕΓΕΣ & ΣΠΑΘΟΣΕΓΕΣ

ΣΕΓΑΚΙΑ ΞΥΛΟΥ 126 mm



Συσκευασία 3 τεμ.

ΚΩΔΙΚΟΣ 64260
ΤΙΜΗ 5 €

ΣΕΓΑΚΙΑ ΜΕΤΑΛΛΟΥ 90 mm



Συσκευασία 2 τεμ.

ΚΩΔΙΚΟΣ 64261
ΤΙΜΗ 6 €

ΛΕΠΙΔΑ ΣΠΑΘΟΣΕΓΑΣ ΞΥΛΟΥ 130 mm



Συσκευασία 3 τεμ.

ΚΩΔΙΚΟΣ 64262
ΤΙΜΗ 9 €

ΛΕΠΙΔΑ ΣΠΑΘΟΣΕΓΑΣ ΜΕΤΑΛΛΟΥ 130 mm



Συσκευασία 2 τεμ.

ΚΩΔΙΚΟΣ 64263
ΤΙΜΗ 7 €

ΤΣΟΚ 1/2"

ΓΙΑ ΡΟΥΤΕΡ
ΚΩΔ.: 633001



ΚΩΔΙΚΟΣ 64203
ΤΙΜΗ 10 €

ΕΞΑΡΤΗΜΑΤΑ ΓΙΑ ΕΠΙΤΡΑΠΕΖΙΟ ΤΡΙΒΕΙΟΥ ΔΙΣΚΟΥ ΚΩΔ. 633039

ΓΥΑΛΟΧΑΡΤΟ Ø 125mm
(αυτοκόλλητο) GR 80



ΚΩΔΙΚΟΣ 642009
ΤΙΜΗ 4,50 €

Συσκευασία 5 τεμ.

ΓΥΑΛΟΧΑΡΤΟ Ø 125mm
(αυτοκόλλητο) GR 150



ΚΩΔΙΚΟΣ 642010
ΤΙΜΗ 4,50 €

Συσκευασία 5 τεμ.

ΓΥΑΛΟΧΑΡΤΟ Ø 125mm
(αυτοκόλλητο) GR 240



ΚΩΔΙΚΟΣ 642011
ΤΙΜΗ 4,50 €

Συσκευασία 5 τεμ.

ΕΞΑΡΤΗΜΑΤΑ ΑΛΟΙΦΑΔΟΡΩΝ

ΠΕΛΜΑ ΑΛΟΙΦΑΔΟΡΟΥ
Ø 180mm (με velcro)



ΚΩΔΙΚΟΣ 64265
ΤΙΜΗ 5,90 €

ΓΟΥΝΑ ΓΥΑΛΙΣΜΑΤΟΣ
Ø 180mm (με velcro)



ΚΩΔΙΚΟΣ 64266
ΤΙΜΗ 11 €

ΣΦΟΥΓΓΑΡΙ ΓΥΑΛΙΣΜΑΤΟΣ
Ø 150mm (με velcro)



ΚΩΔΙΚΟΣ 64268
ΤΙΜΗ 10 €

ΠΕΛΜΑ ΤΡΙΒΕΙΟΥ
Ø 150mm (με velcro)



ΚΩΔΙΚΟΣ 64267
ΤΙΜΗ 6,90 €

ΠΕΛΜΑ ΕΚΚΕΝΤΡΟΥ
ΑΛΟΙΦΑΔΟΡΟΥ Ø 125mm
(με velcro) (ΓΙΑ ΚΩΔ.: 633084)



ΚΩΔΙΚΟΣ 642019
ΤΙΜΗ 6,50 €

ΕΞΑΡΤΗΜΑΤΑ ΔΙΑΦΟΡΑ

ΔΙΑΜΑΝΤΟΔΙΣΚΟΣ Ø 110mm
(ΓΙΑ ΚΟΦΤΗ ΜΑΡΜΑΡΟΥ
ΚΩΔ. 633029)



ΚΩΔΙΚΟΣ 64270
ΤΙΜΗ 9,20 €

ΔΙΣΚΟΣ ΔΟΜΙΚΩΝ ΥΛΙΚΩΝ
Ø 150 x 22,23mm
(ΓΙΑ ΦΡΕΖΑ ΑΥΛ. ΚΩΔ. 633030)



ΚΩΔΙΚΟΣ 64271
ΤΙΜΗ 14 €

ΔΙΣΚΟΣ ΚΟΠΗΣ Ø 100 x 3,8mm
(ΓΙΑ ΦΡΕΖΟΚΑΒΙΛΙΕΡΑ
ΚΩΔ. 63475)



ΚΩΔΙΚΟΣ 64274
ΤΙΜΗ 6,50 €

ΟΔΗΓΟΣ ΠΑΡΑΛΛΗΛΗΣ ΚΟΠΗΣ
ΓΙΑ ΣΕΓΕΣ



ΚΩΔΙΚΟΣ 64276
ΤΙΜΗ 1,85 €

ΑΥΤΟΜΑΤΟ ΤΣΟΚ 10mm ME
ADAPTOR SDS PLUS



ΚΩΔΙΚΟΣ 64272
ΤΙΜΗ 16 €

ΠΤΕΡΥΓΙΑ ΑΝΑΔΕΥΤΗΡΩΝ

Ανάμειξη του υλικού από την επιφάνεια του
δοχείου προς τον πυθμένα.



Ιδανικό για ρευστά υλικά και κονιάματα σε μεγάλες ποσότητες (χρώματα, βερνίκια, λούστρα, αρμόστοκοι, ασβεστοκονιάματα, σοβάδες).
Για αναδευτήρες μεγάλης ισχύος.
Ολικό μήκος 600 mm.

| ΚΩΔΙΚΟΣ | ΤΥΠΟΣ | Ø mm | ΒΑΡΟΣ | ΤΙΜΗ |
|---------|---------|------|------------|------|
| 63972 | M14 x 2 | 120 | 15 - 25 kg | 14 € |
| 63973 | M14 x 2 | 140 | 25 - 40 kg | 15 € |
| 63974 | M14 x 2 | 160 | 30 - 60 kg | 16 € |

Ανάμειξη του υλικού από τον πυθμένα του
δοχείου προς την επιφάνεια.



Ιδανικό για κολλώδη και παχύρευστα υλικά (κόλλα πλακιδίων, σοβάς, στόκος και λοιπά έτοιμα κονιάματα).
Ολικό μήκος 600 mm.

| ΚΩΔΙΚΟΣ | ΤΥΠΟΣ | Ø mm | ΒΑΡΟΣ | ΤΙΜΗ |
|---------|---------|------|------------|------|
| 43917 | M14 x 2 | 120 | 15 - 25 kg | 14 € |
| 43919 | M14 x 2 | 160 | 30 - 60 kg | 15 € |

Εξάρτημα αναδευτήρα κωδ. 633085



Ιδανικό για την ανάμειξη δομικών και χημικών υλικών, για την γρήγορη και καλή ανάμειξη ακόμη και βαρέων υλικών, και ιδιαίτερα για τα δύσκολα υλικά ανάμειξης, όπως σκυρόδεμα υψηλής πυκνότητας, στεγνά δομικά υλικά, κ.λπ.

| ΚΩΔΙΚΟΣ | ΤΥΠΟΣ | Ø mm | ΒΑΡΟΣ | ΤΙΜΗ |
|---------|--------|------|-----------|------|
| 642020 | HEX 13 | 120 | 50kg max. | 27 € |

ΕΞΑΡΤΗΜΑΤΑ ΓΙΑ ΚΥΛΙΝΔΡΙΚΟ ΤΡΙΒΕΙΟ ΚΩΔ. 633052

ΚΥΛΙΝΔΡΙΚΗ ΒΟΥΡΤΣΑ
ΑΦΑΙΡΕΣΗΣ ΣΚΟΥΡΙΑΣ
& ΒΑΦΗΣ



ΚΩΔΙΚΟΣ 64277
ΤΙΜΗ 35 €

ΚΥΛΙΝΔΡΙΚΗ
ΑΝΟΞΕΙΔΩΤΗ ΒΟΥΡΤΣΑ



ΚΩΔΙΚΟΣ 64278
ΤΙΜΗ 56 €

ΚΥΛΙΝΔΡΙΚΗ ΝΑΥΛΟΝ
ΒΟΥΡΤΣΑ



ΚΩΔΙΚΟΣ 64279
ΤΙΜΗ 56 €

ΚΥΛΙΝΔΡΙΚΟ ΓΥΑΛΟΧΑΡΤΟ
60GR (ΣΕΤ 5 τεμ.)



ΚΩΔΙΚΟΣ 64282
ΤΙΜΗ 11,50 €

ΚΥΛΙΝΔΡΙΚΟ ΓΥΑΛΟΧΑΡΤΟ
80GR (ΣΕΤ 5 τεμ.)



ΚΩΔΙΚΟΣ 64283
ΤΙΜΗ 11,50 €

ΚΥΛΙΝΔΡΙΚΟ ΓΥΑΛΟΧΑΡΤΟ
120GR (ΣΕΤ 5 τεμ.)



ΚΩΔΙΚΟΣ 64284
ΤΙΜΗ 11,50 €

ΕΞΑΡΤΗΜΑΤΑ ΓΙΑ ΤΡΙΒΕΙΑ

ΜΗΤΡΑ ΔΙΑΤΡΗΣΗΣ
ΓΥΑΛΟΧΑΡΤΟΥ
100 x 110mm
ΓΙΑ 63457



ΚΩΔΙΚΟΣ 64257
ΤΙΜΗ 1,70 €

ΜΗΤΡΑ ΔΙΑΤΡΗΣΗΣ
ΓΥΑΛΟΧΑΡΤΟΥ 90 x 182mm
ΓΙΑ 63455



ΚΩΔΙΚΟΣ 64258
ΤΙΜΗ 2,00 €

ΜΗΤΡΑ ΔΙΑΤΡΗΣΗΣ
ΓΥΑΛΟΧΑΡΤΟΥ
115 x 230mm
ΓΙΑ 63456



ΚΩΔΙΚΟΣ 64259
ΤΙΜΗ 2,90 €

ΜΗΤΡΑ ΔΙΑΤΡΗΣΗΣ
ΓΥΑΛΟΧΑΡΤΟΥ
115 x 230 mm
ΓΙΑ 633050



ΚΩΔΙΚΟΣ 64291
ΤΙΜΗ 2,90 €

ΑΦΡΩΔΕΣ ΠΕΛΜΑ
90 x 182 mm
ΓΙΑ 63455



ΚΩΔΙΚΟΣ 64252
ΤΙΜΗ 2,50 €

ΑΦΡΩΔΕΣ ΠΕΛΜΑ 100 x 110mm
ΓΙΑ 63457



ΚΩΔΙΚΟΣ 64254
ΤΙΜΗ 2,00 €

ΜΗΤΡΑ ΔΙΑΤΡΗΣΗΣ
ΓΥΑΛΟΧΑΡΤΟΥ
115 x 230mm
ΓΙΑ 63456



ΚΩΔΙΚΟΣ 64251
ΤΙΜΗ 4,80 €

ΜΗΤΡΑ ΔΙΑΤΡΗΣΗΣ
ΓΥΑΛΟΧΑΡΤΟΥ
115 x 230 mm
ΓΙΑ 633050



ΚΩΔΙΚΟΣ 642005
ΤΙΜΗ 6,00 €

ΤΡΙΓΩΝΙΚΟ ΠΕΛΜΑ VELCRO
150x150x100 mm
ΓΙΑ 633078



ΚΩΔΙΚΟΣ 642006
ΤΙΜΗ 3,50 €

ΑΥΤΟΚΟΛΛΗΤΗ ΠΛΑΚΑ
115 x 230 mm
ΓΙΑ 63456



ΚΩΔΙΚΟΣ 64253
ΤΙΜΗ 3,50 €

ΜΑΛΑΚΟ ΠΕΛΜΑ (PU)
92 x 184 mm
ΓΙΑ 633050



ΚΩΔΙΚΟΣ 64290
ΤΙΜΗ 3,50 €

ΠΕΛΜΑ Ø 125 mm
ΓΙΑ 63458,
633051



ΚΩΔΙΚΟΣ 64251
ΤΙΜΗ 4,80 €

ΠΕΛΜΑ Ø 150 mm
ΓΙΑ 633079



ΚΩΔΙΚΟΣ 642005
ΤΙΜΗ 6,00 €

ΤΡΙΓΩΝΙΚΟ ΠΕΛΜΑ VELCRO
150x150x100 mm
ΓΙΑ 633078



ΚΩΔΙΚΟΣ 642006
ΤΙΜΗ 3,50 €

ΕΞΑΡΤΗΜΑΤΑ ΓΙΑ ΤΡΙΒΕΙΑ ΤΟΙΧΟΥ

ΣΤΡΟΓΓΥΛΟ ΠΕΛΜΑ
ΤΡΙΒΕΙΟΥ Ø 225 mm
ΓΙΑ 633044, 633056,
633057, 633086



ΚΩΔΙΚΟΣ 64292
ΤΙΜΗ 16 €

ΣΤΡΟΓΓΥΛΟ ΠΕΛΜΑ
ΤΡΙΒΕΙΟΥ Ø 225 mm
ΓΙΑ 63419



ΚΩΔΙΚΟΣ 642008
ΤΙΜΗ 16 €

ΤΡΙΓΩΝΙΚΟ ΠΕΛΜΑ
ΤΡΙΒΕΙΟΥ ΓΙΑ 633044
285 x 285 x 285 mm

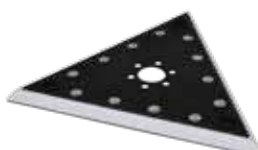

ΚΩΔΙΚΟΣ 64293
ΤΙΜΗ 16 €

ΤΡΙΓΩΝΙΚΗ ΚΕΦΑΛΗ
ΤΡΙΒΕΙΟΥ ΓΙΑ 633044
285 x 285 x 285 mm



ΚΩΔΙΚΟΣ 64294
ΤΙΜΗ 29 €

ΠΕΛΜΑ ΤΡΙΒΕΙΟΥ Ø 225 mm
ΓΙΑ 633059



ΚΩΔΙΚΟΣ 64295
ΤΙΜΗ 18 €

ΠΕΤΡΕΣ ΔΙΔΥΜΩΝ ΤΡΟΧΩΝ



Ø 75 mm
(για κωδ.:41840)



Ø 75 mm
(για κωδ.:41840)



Ø 125 mm
Ø 175 mm
Ø 200 mm



Ø 150 mm



Ø 250 mm

| ΚΩΔΙΚΟΣ | ΔΙΑΜΕΤΡΟΣ | ΠΑΧΟΣ | ΤΡΥΠΑ | ΚΟΚΚΩΣΗ | ΤΙΜΗ |
|----------------------|-----------|-------|---------|---------|---------------|
| 41888 | 75 mm | 20 mm | 10 mm | 400 | 4,00 € |
| 41889 (FIBER) | 75 mm | 20 mm | 10 mm | 120 | 3,00 € |
| 64211 | 125 mm | 16 mm | 12,7 mm | 36 | 7,50 € |
| 64212 | 125 mm | 16 mm | 12,7 mm | 60 | 7,50 € |
| 41895 | 150 mm | 16 mm | 12,7 mm | 36 | 8,00 € |
| 41898 | 150 mm | 16 mm | 12,7 mm | 60 | 8,00 € |
| 41892 | 150 mm | 16 mm | 12,7 mm | 80 | 8,00 € |
| 41893 | 150 mm | 20 mm | 12,7 mm | 36 | 8,00 € |
| 64217 | 150 mm | 20 mm | 12,7 mm | 60 | 8,00 € |
| 64213 | 150 mm | 25 mm | 32 mm | 36 | 8,50 € |
| 64214 | 150 mm | 25 mm | 32 mm | 60 | 8,50 € |

| ΚΩΔΙΚΟΣ | ΔΙΑΜΕΤΡΟΣ | ΠΑΧΟΣ | ΤΡΥΠΑ | ΚΟΚΚΩΣΗ | ΤΙΜΗ |
|----------------------|-----------|-------|---------|---------|----------------|
| 41894 | 150 mm | 40 mm | 20 mm | 80 | 10,00 € |
| 41897 | 150 mm | 40 mm | 32 mm | 80 | 10,00 € |
| 64216 (ΛΕΥΚΗ) | 150 mm | 40 mm | 12,7 mm | 80 | 16,00 € |
| 64218 | 175 mm | 25 mm | 32 mm | 36 | 9,00 € |
| 64219 | 175 mm | 25 mm | 32 mm | 60 | 10,00 € |
| 41891 | 200 mm | 20 mm | 16 mm | 36 | 10,50 € |
| 41890 | 200 mm | 20 mm | 16 mm | 60 | 10,50 € |
| 41899 | 200 mm | 20 mm | 16 mm | 36 | 10,50 € |
| 64215 | 200 mm | 32 mm | 32 mm | 36 | 11,00 € |
| 64220 | 200 mm | 32 mm | 32 mm | 60 | 12,00 € |
| 64221 | 250 mm | 32 mm | 32 mm | 36 | 14,50 € |
| 64222 | 250 mm | 32 mm | 32 mm | 60 | 14,50 € |

ΤΑΙΝΙΕΣ ΔΙΔΥΜΩΝ ΤΡΟΧΩΝ



| ΚΩΔΙΚΟΣ | ΠΛΑΤΟΣ | ΜΗΚΟΣ | ΚΟΚΚΩΣΗ | ΤΙΜΗ |
|--------------|--------|--------|---------|---------------|
| 44251 | 50 mm | 686 mm | 80 | 2,90 € |
| 44252 | 50 mm | 686 mm | 100 | 2,90 € |
| 44253 | 50 mm | 686 mm | 120 | 2,90 € |
| 64201 | 100 mm | 914 mm | 80 | 5,50 € |
| 64202 | 100 mm | 914 mm | 100 | 5,50 € |
| 64203 | 100 mm | 914 mm | 120 | 5,50 € |

ΒΟΥΡΤΣΑ ΔΙΔΥΜΩΝ ΤΡΟΧΩΝ

ΒΟΥΡΤΣΑ Ø 150 ΓΙΑ ΑΞΟΝΑ 32 mm



ΚΩΔΙΚΟΣ 44013
ΤΙΜΗ 18 €

Συνοδεύεται με
αντάπτορα για άξονα
12,7 mm

ΔΙΣΚΟΙ ΓΥΑΛΙΣΜΑΤΟΣ ΔΙΔΥΜΩΝ ΤΡΟΧΩΝ

ΔΙΣΚΟΣ ΠΑΝΙΝΟΣ ΓΥΑΛΙΣΜΑΤΟΣ
ΜΕ ΣΠΙΡΑΛ ΡΑΦΕΣ
Ø 150 x 20 x 12,7 mm



Για ΚΩΔ.: 41839

ΚΩΔΙΚΟΣ 64248
ΤΙΜΗ 11 €

ΔΙΣΚΟΣ ΠΑΝΙΝΟΣ (ΓΟΥΝΑ)
ΓΥΑΛΙΣΜΑΤΟΣ ΜΕ ΣΠΙΡΑΛ ΡΑΦΕΣ
Ø 150 x 20 x 12,7 mm



Για ΚΩΔ.: 41839

ΚΩΔΙΚΟΣ 64249
ΤΙΜΗ 11 €

ΔΙΣΚΟΙ ΓΥΑΛΙΣΜΑΤΟΣ Ø 150 x 16 mm



Για ΚΩΔ.: 41847

ΚΩΔΙΚΟΣ 64085
ΤΙΜΗ 11 €

Για ΚΩΔ.: 41847

ΚΩΔΙΚΟΣ 64086
ΤΙΜΗ 11 €

ΕΞΑΡΤΗΜΑΤΑ ΓΙΑ ΔΙΣΚΟΠΡΙΟΝΟ ΚΩΔ. 633036

ΔΙΣΚΟΣ ΚΟΠΗΣ ΞΥΛΟΥ 24 ΔΟΝΤΙΩΝ
115 x 9,5



ΚΩΔΙΚΟΣ 64287
ΤΙΜΗ 5,50 €

ΔΙΣΚΟΣ ΚΟΠΗΣ ΞΥΛΟΥ 60 ΔΟΝΤΙΩΝ
115 x 9,5



ΚΩΔΙΚΟΣ 64288
ΤΙΜΗ 3,50 €

ΔΙΑΜΑΝΤΟΔΙΣΚΟΣ ΚΟΠΗΣ ΚΕΡΑΜΙΚΩΝ
115 x 9,5



ΚΩΔΙΚΟΣ 64289
ΤΙΜΗ 5,80 €

ΕΞΑΡΤΗΜΑΤΑ ΠΟΛΥΕΡΓΑΛΕΙΩΝ



| ΚΩΔΙΚΟΣ | ΠΕΡΙΓΡΑΦΗ | ΤΙΜΗ/ΣΥΣΚ. |
|-------------------|--|----------------|
| 1. 64235 | ΒΑΣΗ ΦΥΛΛΩΝ ΛΕΙΑΝΣΗΣ ΜΕ VELCRO 90 mm Κατάλληλο για τον κωδικό 63452 (όχι κατάλληλο για τον κωδικό 633005) | 4,00 € |
| 2. 642012 | ΒΑΣΗ ΦΥΛΛΩΝ ΛΕΙΑΝΣΗΣ ΜΕ VELCRO & 9 ΓΥΑΛΟΧΑΡΤΑ | 5,50 € |
| 3. 64236 | 12 ΦΥΛΛΑ ΛΕΙΑΝΣΗΣ 90 mm (Τεμ. 3xGr.60, 3xGr.80, 3xGr.120, 3xGr.180) | 3,50 € |
| 4. 642013 | 30 ΦΥΛΛΑ ΛΕΙΑΝΣΗΣ ΜΕ VELCRO (Τεμ. 6xGr.50, 6xGr.80, 6xGr.120, 6xGr.180, 6xGr.220) | 5,90 € |
| 5. 64237 | ΞΥΣΤΡΑ 51 mm (Σετ 3 τεμ.) | 4,90 € |
| 6. 64238 | ΛΕΠΙΔΑ ΞΥΛΟΥ 30x10 mm (Σετ 3 τεμ.) | 6,20 € |
| 7. 64239 | ΛΕΠΙΔΑ ΞΥΛΟΥ 30x20 mm (Σετ 3 τεμ.) | 7,00 € |
| 8. 642014 | ΛΕΠΙΔΑ ΞΥΛΟΥ 34x28,5 mm (Σετ 3 τεμ.) | 11,00 € |
| 9. 64240 | ΛΕΠΙΔΑ ΞΥΛΟΥ 40x34 mm (Σετ 3 τεμ.) | 8,00 € |
| 10. 64241 | ΤΡΙΓΩΝΙΚΗ ΛΕΠΙΔΑ ΚΟΠΗΣ 67 mm (Σετ 2 τεμ.) | 7,50 € |
| 11. 642015 | ΗΜΙΚΥΚΛΙΚΗ ΛΕΠΙΔΑ 88 mm (Τεμ. 1) | 9,50 € |
| 12. 64242 | ΗΜΙΚΥΚΛΙΚΗ ΛΕΠΙΔΑ ΔΙΑΜΑΝΤΙΟΥ 63,5 mm (Τεμ. 1) | 7,50 € |
| 13. 64243 | ΗΜΙΚΥΚΛΙΚΗ ΛΕΠΙΔΑ ΚΑΡΒΙΔΙΟΥ 63,5 mm (Τεμ. 1) | 6,90 € |
| 14. 64244 | ΤΡΙΓΩΝΙΚΗ ΛΕΠΙΔΑ ΚΑΡΒΙΔΙΟΥ 78 mm (Τεμ. 1) | 7,50 € |



03



ΗΛΕΚΤΡΟΣΥΓΚΟΛΛΗΣΕΙΣ

Η σειρά SYNERGIC της IMPERIA (inverter με κωδ. 65666 & 65667) είναι κατάλληλη για ερασιτέχνες αλλά και επαγγελματίες με μέσο όγκο εργασιών. Διαθέτει τεχνολογία συγκόλλησης Synergic με πλούσια βάση παραμέτρων συγκόλλησης για εύκολη και γρήγορη επιλογή των κατάλληλων ρυθμίσεων. Είναι εξοπλισμένα με Anti-Stick, Hot-Start, Arc-Force, Lift-TIG, VRD. Δυνατότητα συγκόλλησης ηλεκτροδίων RUTILE - BASIC - INOX - CELLULOSE

SYNERGIC MMA / LIFT TIG

Οι κωδικοί 65666 & 65667 της σειράς SYNERGIC είναι inverter ηλεκτροδίου (MMA) και Lift-TIG. Συνοδεύονται με τσιμπίδα ηλεκτροδίου. Η τσιμπίδα TIG είναι προαιρετική (βλ. προαιρετικό εξοπλισμό)



✓ MMA
✓ Lift TIG

✓ MMA
✓ Lift TIG

| ΚΩΔΙΚΟΣ | 65666 | 65667 |
|-----------------------------|------------------|------------------|
| ΤΥΠΟΣ | SYNERGIC MMA 160 | SYNERGIC MMA 200 |
| ΑΠΟΔΟΣΗ* (max.) (A) | 160 | 200 |
| DUTY CYCLE | 25%@40°C | 25%@40°C |
| ΙΣΧΥΣ (KVA) | 7,1 | 9,4 |
| ΤΑΣΗ ΕΙΣΟΔΟΥ (V) | 1Ph~ 230 | 1Ph~ 230 |
| ΗΛΕΚΤΡΟΔΙΟ Ø max. (mm) | 4,0 | 5,0 |
| ΔΙΑΣΤΑΣΕΙΣ ΣΥΣΚΕΥΑΣΙΑΣ (mm) | 390 x 160 x 350 | 420 x 160 x 350 |
| ΒΑΡΟΣ Κ/Μ (kg) | 3,8 / 5,8 | 4,3 / 6,8 |
| ΤΙΜΗ | 190 € | 250 € |

* Πιστοποιημένες αποδόσεις σύμφωνα με τα Ευρωπαϊκά πρότυπα EN 60974-1 και EN 60974-10

Συνοδεύονται με:



1.

2.

MMA 160

- κωδ.: 660012 (Τσιμπίδα ηλεκτροδίου)
- κωδ.: 660035 (Σώμα γείωσης)

MMA 200

- κωδ.: 660013 (Τσιμπίδα ηλεκτροδίου)
- κωδ.: 660036 (Σώμα γείωσης)

ΣΗΜΕΙΩΣΗ: Για χαρακτηριστικά τσιμπιδών & τιμές δείτε σελ. 132 - 146

Προαιρετικός Εξοπλισμός

Ηλεκτρονική Μάσκα



Δείτε τους τύπους, τα τεχνικά χαρακτηριστικά & τις τιμές στη σελ. 125

Τσιμπίδα TIG



ΚΩΔΙΚΟΣ 45686

Δείτε τεχν. χαρακτηριστικά & τιμή στη σελ. 141

Ρυθμιστής Αερίου



ΚΩΔΙΚΟΣ 44820

Δείτε τύπους & τιμές στη σελ. 128

ΣΕΙΡΑ PRO

Η σειρά inverter **PRO ARC** της IMPERIA είναι αμιγώς επαγγελματικών προδιαγραφών με κορυφαία ηλεκτρονικά νέας γενιάς και κατάλληλες για συγκόλληση με ηλεκτρόδιο (MMA) ή τσιμπίδα TIG (DC **Lift Arc TIG** - εκτός από το μοντέλο PRO ARC 251 που είναι Scratch TIG). Παράγονται με τις πιο σύγχρονες μεθόδους και αποτελούν ένα μοναδικό συνδυασμό υψηλών επιδόσεων με σύγχρονο design. Απευθύνονται σε κάθε επαγγελματία που ζητά ένα inverter compact, ελαφρύ, κομψό, υψηλών αποδόσεων, με εύκολο ξεκίνημα, συγκόλληση χωρίς πιτσιλιές και σταθερό ρεύμα συγκόλλησης για ομοιόμορφη ραφή. Τα Inverter Imperia είναι εξοπλισμένα με: ✓ **Hot-Start ignition** (προσθέτει ηλεκτρική ισχύ -ρεύμα- για ομαλό ξεκίνημα της συγκόλλησης) ✓ **Anti-Stick** (σταματά το ρεύμα συγκόλλησης εάν το ηλεκτρόδιο “κολλήσει” στο υλικό) ✓ **Arc-Force** (εξασφαλίζει ομοιογένεια κόλλησης ακόμα και όταν η απόσταση μεταξύ ηλεκτροδίου και επιφάνειας δεν είναι σταθερή). Μπορούν να χρησιμοποιηθούν και με γεννήτρια. Συγκόλληση με ηλεκτρόδια Κυτταρίνης, Ρουτιλίου, Βασικό και Inox.

PRO ARC 161
PRO ARC 181



PRO ARC 201



PRO ARC 251



| ΚΩΔΙΚΟΣ | 65661 | 65662 | 65663 | 65665 |
|-----------------------------|----------------------------|----------------------------|----------------------------|-----------------------------|
| ΤΥΠΟΣ | PRO ARC 161 | PRO ARC 181 | PRO ARC 201 | PRO ARC 251 |
| ΑΠΟΔΟΣΗ* (max.) (A) | 160 | 180 | 200 | 250 |
| DUTY CYCLE | 35% @ 40 °C 60% @ 25 °C | 35% @ 40 °C 60% @ 25 °C | 30% @ 40 °C 60% @ 25 °C | 40% @ 40 °C 100% @ 25 °C |
| ΙΣΧΥΣ (KVA) | 7,1 | 8,0 | 9,4 | 12,3 |
| ΤΑΣΗ ΕΙΣΟΔΟΥ (V) | 1Ph~ 230 | 1Ph~ 230 | 1Ph~ 230 | 1Ph~ 230 |
| ΗΛΕΚΤΡΟΔΙΟ Ø max. (mm) | 4,0 | 4,0 | 5,0 | 5,0 |
| ΠΡΟΣΤΑΣΙΑ | IP 21 | IP 21 | IP 21 | IP 21S |
| ΚΛΑΣΗ ΜΟΝΩΣΗΣ | F | F | F | F |
| ΔΙΑΣΤΑΣΕΙΣ ΣΥΣΚΕΥΑΣΙΑΣ (mm) | 410x215x290 | 410x215x290 | 410x215x290 | 655x325x455 |
| ΒΑΡΟΣ Κ/Μ (kg) | 4,7 / 7 | 5,0 / 7,5 | 5,5 / 8,7 | 12,7 / 17,2 |
| ΤΙΜΗ | 325 € | 360 € | 420 € | 590 € |

* Πιστοποιημένες αποδόσεις σύμφωνα με τα Ευρωπαϊκά πρότυπα EN 60974-1 και EN 60974-10

Συνοδεύονται με:



1. Τσιμπίδα ηλεκτροδίου
2. Σώμα γείωσης

| | PRO ARC 161 | PRO ARC 181 | PRO ARC 201 | PRO ARC 251 |
|----|--------------|--------------|--------------|--------------|
| 1. | κωδ.: 660040 | κωδ.: 660013 | κωδ.: 660041 | κωδ.: 660014 |
| 2. | κωδ.: 660034 | κωδ.: 660036 | κωδ.: 660037 | κωδ.: 660038 |

ΣΗΜΕΙΩΣΗ: Για χαρακτηριστικά τσιμπιδών & τιμές δείτε σελ. 132 - 146

Προαιρετικός Εξοπλισμός

Ηλεκτρονική Μάσκα



Δείτε τους τύπους, τα τεχνικά χαρακτηριστικά & τις τιμές στη σελ. 125

Τσιμπίδα TIG (για PRO ARC 161 -141)



ΚΩΔΙΚΟΣ 45756

Δείτε τεχν. χαρακτηριστικά & τιμή στη σελ. 141

Τσιμπίδα TIG (για PRO ARC 181 - 400)



ΚΩΔΙΚΟΣ 45686

Δείτε τεχν. χαρακτηριστικά & τιμή στη σελ. 141

Ρυθμιστής Αερίου



ΚΩΔΙΚΟΣ 44822

Δείτε τύπους & τιμές στη σελ. 128

- TIG inverter, προηγμένης τεχνολογίας IGBT, παλμικά (Pulse), υψίσουχνα (HF), με ψηφιακό πάνελ ελέγχου (digital -τεχνολογία MCU με αυτόματη αποθήκευση των παραμέτρων συγκόλλησης), προορίζονται για αμιγώς επαγγελματική χρήση • Η τεχνολογία HF Arc Ignition επιτρέπει τη δημιουργία τόξου χωρίς να χρειάζεται να έρθει σε επαφή η ακίδα της τσιμπίδας με την επιφάνεια συγκόλλησης και διασφαλίζει παραγωγικότητα και ευκολία χρήσης • Διαθέτουν λειτουργία παλμών για ακόμη πιο τέλεια συγκόλληση ακόμη και στα πιο λεπτά μέταλλα • Επιτρέπει τη ρύθμιση σταδιακής μείωσης του ρεύματος TIG (down slope) και αερίου (post flow) • Δυνατότητα ρύθμισης συγκόλλησης 2T/4T • Παρέχουν ομαλό τόξο και σταθερή λειτουργία συγκόλλησης, ακόμη και στα πιο δύσκολα μέταλλα όπως χάλυβα, ανοξείδωτου χάλυβα, χαλκού, νικελίου, τιτανίου και κραμάτων τους • Δυνατότητα συγκόλλησης ηλεκτροδίων RUTILE - BASIC - INOX. Διαθέτουν λειτουργίες: Anti-Stick, Hot-Start και Arc-Force.



| ΚΩΔΙΚΟΣ | 65646 | 65648 |
|-------------------------------|-----------------|-----------------|
| ΤΥΠΟΣ | TIG 181P | TIG 201P |
| ΑΠΟΔΟΣΗ* (TIG/MMA) (max.) (A) | 180 / 160 | 200 / 180 |
| DUTY CYCLE | 35% @ 40 °C | 35% @ 40 °C |
| ΙΣΧΥΣ (KVA) (TIG/MMA) | 5,2/7,1 | 6/8,2 |
| ΡΕΥΜΑ ΣΥΓΚΟΛΛΗΣΗΣ (A) | 10-180 | 10-200 |
| ΤΑΣΗ ΕΙΣΟΔΟΥ (V) | 1Ph~ 230 | 1Ph~ 230 |
| ΗΛΕΚΤΡΟΔΙΟ Ø max. (mm)** | 4,0 | 5,0 |
| ΠΡΟΣΤΑΣΙΑ | IP 21 | IP 21 |
| ΚΛΑΣΗ ΜΟΝΩΣΗΣ | F | F |
| ΔΙΑΣΤΑΣΕΙΣ ΣΥΣΚΕΥΑΣΙΑΣ (mm) | 440 x 260 x 350 | 440 x 260 x 350 |
| ΒΑΡΟΣ Κ/Μ (kg) | 6 / 10,2 | 6,2 / 10,5 |
| ΤΙΜΗ | 590 € | 725 € |

* Πιστοποιημένες αποδόσεις σύμφωνα με τα Ευρωπαϊκά πρότυπα EN 60974-1 και EN 60974-10

** Ανάλογα με τον τύπο του ηλεκτροδίου

Συνοδεύονται με:



1.



2.



3.

TIG 181P

| | | |
|----|--|-----------------------------|
| 1. | κωδ.: 65691 (Τσιμπίδα TIG) | κωδ.: 65691 (Τσιμπίδα TIG) |
| 2. | κωδ.: 660035 (Σώμα γείωσης) | κωδ.: 660036 (Σώμα γείωσης) |
| 3. | Σετ Αναλώσιμων Τσιμπίδας TIG: Ηλεκτρόδια Ø 1,6/2,4/3,2mm & διαχύτες #4,5,6,7 | |

TIG 201P

ΣΗΜΕΙΩΣΗ: Για χαρακτηριστικά τσιμπίδων & τιμές δείτε σελ. 132 - 146

Προαιρετικός Εξοπλισμός

Ηλεκτρονική Μάσκα



Δείτε τους τύπους, τα τεχνικά χαρακτηριστικά & τις τιμές στη σελ. 125

Τσιμπίδα Ηλεκτροδίου (MMA) (για TIG 181P)



ΚΩΔΙΚΟΣ 660012

Δείτε τεχν. χαρακτηριστικά & τιμή στη σελ. 132

Τσιμπίδα Ηλεκτροδίου (MMA) (για TIG 201P)



ΚΩΔΙΚΟΣ 660013

Δείτε τεχν. χαρακτηριστικά & τιμή στη σελ. 132

Ρυθμιστής Αερίου



ΚΩΔΙΚΟΣ 44822

Δείτε τύπους & τιμές στη σελ. 128

Υψηλών επιδόσεων **επαγγελματικά inverter TIG AC/DC**. Τεχνολογίας IGBT, παλμικά, ψηφιακής παραμετροποίησης με αυτόματη αποθήκευση των παραμέτρων. **AC TIG** με ρύθμιση συχνότητας, κατάλληλα για συγκόλληση αλουμινίου και μαγνησίου. **Pulse TIG** για υψηλές επιδόσεις στη συγκόλληση λεπτών μετάλλων. Με **σταθερό τόξο** για ομοιόμορφη ραφή χωρίς πιτσιλιές και παραμορφώσεις. **Ένδειξη ρεύματος συγκόλλησης** σε πραγματικό χρόνο. Ποιοτική συγκόλληση σε χάλυβα, ανοξείδωτο, τιτάνιο, χαλκό, νικέλιο και τα κράματά τους. Δυνατότητα ρύθμισης του χρόνου αύξησης (up slope) και της ρύθμισης του χρόνου σταδιακής μείωσης του ρεύματος (down slope), των παλμών και της συχνότητας-εύρους του παλμικού ρεύματος.



Digital



Ψηφιακός πίνακας ελέγχου λειτουργιών

ΧΑΡΑΚΤΗΡΙΣΤΙΚΑ

- HF υψίσυχο
- MMA με VRD
- AC TIG με ρύθμιση συχνότητας
- AC Pulse TIG
- DC Pulse TIG
- Hot Start
- Αυτόματη αποθήκευση παραμέτρων συγκόλλησης
- Ψηφιακός πίνακας ελέγχου
- 2T/4T/Spot

ΙΔΑΝΙΚΑ ΓΙΑ ΣΥΓΚΟΛΛΗΣΗ ΑΛΟΥΜΙΝΙΟΥ ΜΕ TIG



ΤΡΙΦΑΣΙΚΟ

Digital



Ψηφιακός πίνακας ελέγχου λειτουργιών

Δείτε αναλυτική παρουσίαση στη σελ. 146

| | |
|--------------------------------------|-----------------------|
| ΚΩΔΙΚΟΣ | 65645 |
| ΤΥΠΟΣ | TIG 202P AC/DC |
| ΤΑΣΗ ΕΙΣΟΔΟΥ (V) | 1Ph~ 230 |
| ΙΣΧΥΣ (KVA) | 7,1 |
| ΑΠΟΔΟΣΗ 25% @ 40 °C (TIG) (A) | 200 |
| ΑΠΟΔΟΣΗ 30% @ 40 °C (MMA) (A) | 160 |
| ΒΑΘΜΟΣ ΠΡΟΣΤΑΣΙΑΣ | IP 21S |
| ΚΛΑΣΗ ΜΟΝΩΣΗΣ | B |
| ΔΙΑΣΤΑΣΕΙΣ ΣΥΣΚΕΥΑΣΙΑΣ (mm) | 545 x 305 x 415 |
| ΒΑΡΟΣ Κ/Μ (kg) | 9 / 15 |
| ΤΙΜΗ | 1.380 € |

| | |
|--------------------------------------|-----------------------|
| ΚΩΔΙΚΟΣ | 65673 |
| ΤΥΠΟΣ | TIG 315P AC/DC |
| ΤΑΣΗ ΕΙΣΟΔΟΥ (V) | 3Ph~ 400 ± 15% |
| ΙΣΧΥΣ (KVA) max. | 9 (TIG) / 10 (MMA) |
| ΑΠΟΔΟΣΗ 30% @ 40 °C (TIG) (A) | 315 (*) |
| ΑΠΟΔΟΣΗ 30% @ 40 °C (MMA) (A) | 270 |
| ΒΑΘΜΟΣ ΠΡΟΣΤΑΣΙΑΣ | IP 21 S / F |
| ΚΛΑΣΗ ΜΟΝΩΣΗΣ | F |
| ΔΙΑΣΤΑΣΕΙΣ ΣΥΣΚΕΥΑΣΙΑΣ (mm) | 566 x 224 x 405 |
| ΒΑΡΟΣ Κ/Μ (kg) | 30 / 32 |
| ΤΙΜΗ | 2.870 € |

(*) Μέγιστη απόδοση με χρήση ΚΙΤ Υδροψυξης

Συνοδεύεται με:

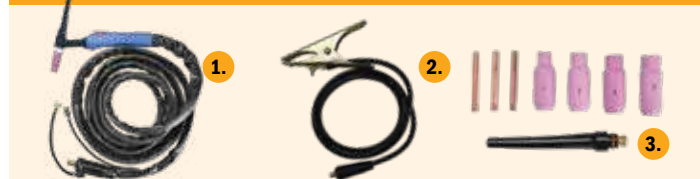

- 1. κωδ.: 65691** (Πλήρης ταιμπίδα TIG)
- 2. κωδ.: 660035** (Σώμα γείωσης)
- 3.** Σετ Αναλώσ.Ταιμπίδας TIG: Ηλεκτρ. Ø 1,6/2,4/3,2mm & διαχύτες #4,5,6,7

ΣΗΜΕΙΩΣΗ: Για χαρακτηριστικά ταιμπιδών & τιμές δείτε σελ. 132 - 146

Συνοδεύεται με:



- 1. κωδ.: 660065** (Ταιμπίδα TIG, 4m -αερόψυκτη, απόδοσης 250A)
- 2. κωδ.: 660037** (Σώμα γείωσης)
- 3.** Σετ Αναλώσ.Ταιμπίδας TIG: Ηλεκτρ. Ø 1,6/2,4/3,2mm & διαχύτες #4,5,6,7

ΣΗΜΕΙΩΣΗ: Για χαρακτηριστικά ταιμπιδών & τιμές δείτε σελ. 132 - 146

Προαιρετικός Εξοπλισμός

Foot Pedal (ποδοπεντάλ) **μόνο** για κωδ. 65645

ΚΩΔΙΚΟΣ 65688

Ταιμπίδα Ηλεκτροδίου **μόνο** για κωδ. 65645

ΚΩΔΙΚΟΣ 660013

Δείτε τεχν. χαρακτηριστικά & τιμή στη σελ. 132

Ταιμπίδα Ηλεκτροδίου **μόνο** για κωδ. 65673

ΚΩΔΙΚΟΣ 660014

Δείτε τεχν. χαρακτηριστικά & τιμή στη σελ. 132

Ηλεκτρονική Μάσκα

Δείτε τους τύπους, τα τεχνικά χαρακτηριστικά & τις τιμές στη σελ. 125

Ρυθμιστής Αερίου

ΚΩΔΙΚΟΣ 44822

Δείτε τύπους & τιμές στη σελ. 128

ΓΙΑ Κωδ.: 65673

ΚΙΤ ΥΔΡΟΨΥΞΗΣ:

ΤΣΙΜΠΙΔΑ ΥΔΡΟΨΥΞΗΣ
ΚΩΔ.: 660060 ΤΙΜΗ: 125€

ΜΟΝΑΔΑ ΥΔΡΟΨΥΞΗΣ
ΚΩΔ.: 660059 ΤΙΜΗ: 870€

ΚΑΡΟΤΣΙ ΜΕΤΑΦΟΡΑΣ:
ΚΩΔ.: 660061 ΤΙΜΗ: 485€

Δείτε την παρουσίασή τους στη σελ. 146

Με 3 λειτουργίες: Με τις ηλεκτροσυγκολλήσεις τεχνολογίας inverter MIG / MMA έχετε τη δυνατότητα συγκόλλησης με 1) συγκόλληση με τσιμπίδα σύρματος και χρήση αερίου (MIG) ή με τσιμπίδα σύρματος χωρίς χρήση αερίου -χρήση επικαλυμμένου σύρματος (FLUX-FCAW), 2) τσιμπίδα ηλεκτροδίου (MMA), 3) TIG (Scratch TIG) και Lift Arc TIG για το μοντέλο MIG 350. Επιπλέον για τα μοντέλα MIG 215, MIG 260 και MIG 350: υπάρχει η δυνατότητα χρήσης Spool Gun (για συγκόλληση με σύρμα αλουμινίου). Διαθέτουν τεχνολογία Hot-Start και Arc-Force. Ένδειξη υπερθέρμανσης.



Δείτε επίσης την MIG 181 τεχνολ. Inverter χωρίς MMA-TIG στη σελ. 126

| ΚΩΔΙΚΟΣ | 65651 | 65653 | 65654 |
|---------------------------------|---------------------------|---------------------------|-----------------------------|
| ΤΥΠΟΣ | MIG 161 | MIG 201 | MIG 215 |
| ΑΠΟΔΟΣΗ (max.) (A) (EN 60974-1) | 160 | 200 | 200 |
| DUTY CYCLE | 25% @ 40 °C | 16% @ 40 °C | 60% @ 40 °C |
| ΡΕΥΜΑ ΣΥΓΚΟΛΛΗΣΗΣ (MIG) (A) | 40-160 | 10-200 | 40-200 |
| ΡΕΥΜΑ ΣΥΓΚΟΛΛΗΣΗΣ (MMA) (A) | 10-160 | 10-200 | 10-200 |
| ΙΣΧΥΣ (MIG/MMA) (KVA) | 5,9 / 7,1 | 8 / 9,4 | 7,5 / 8,8 |
| ΤΑΣΗ ΕΙΣΟΔΟΥ (V) | 1Ph~ 230 | 1Ph~ 230 | 1Ph~ 230 |
| ΡΥΘΜΙΣΗ Volt (MIG) | 15,5 V-22 V | 15,5 V-24 V | 15,5 V-24 V |
| ΣΥΡΜΑΤΑ Ø (mm) | 0,6 - 0,8 - 1,0 | 0,6 - 0,8 - 1,0 | 0,8 - 1,0 |
| ΡΑΟΥΛΑ (mm) | (0,6 / 0,8) - (0,8 / 1,0) | (0,6 / 0,8) - (0,8 / 1,0) | 0,8 / 1,0 |
| ΜΠΕΚ (mm) | (0,8 x 2) - 0,9 | (0,8 x 2) - 0,9 | (0,8 x 2) - 0,9 - (1,0 x 2) |
| ΚΟΥΛΟΥΡΑ ΣΥΡΜΑΤΟΣ (kg) | 5 | 5 | 5 - 15 |
| ΗΛΕΚΤΡΟΔΙΟ Ø max (mm) | 4 | 4 | 4 |
| ΒΑΘΜΟΣ ΠΡΟΣΤΑΣΙΑΣ / ΜΟΝΩΣΗ | IP 21S/F | IP 21S/F | IP 21S/F |
| ΔΙΑΣΤΑΣΕΙΣ ΣΥΣΚΕΥΑΣΙΑΣ (mm) | 565 x 300 x 440 | 565 x 300 x 440 | 1005 x 565 x 770 |
| ΒΑΡΟΣ (kg) | 12,5 / 16,1 | 12,8 / 16,9 | 51 / 54 |
| ΤΙΜΗ | 835 € | 990 € | 1.530 € |

Συνοδεύονται με:



MIG 161

- κωδ.: 660053 (Τσιμπίδα σύρματος)
- κωδ.: 660035 (Σώμα γείωσης)

MIG 201

- κωδ.: 660053 (Τσιμπίδα σύρματος)
- κωδ.: 660035 (Σώμα γείωσης)

MIG 215

- κωδ.: 660053 (Τσιμπίδα σύρματος)
- κωδ.: 660036 (Σώμα γείωσης)

ΣΗΜΕΙΩΣΗ: Για χαρακτηριστικά τσιμπιδών & τιμές δείτε σελ. 132 - 146

Προαιρετικός Εξοπλισμός

Τσιμπίδα Ηλεκτροδίου

Δείτε τεχν. χαρακτηριστικά & τιμή στη σελ. 132

Τσιμπίδα TIG

ΚΩΔΙΚΟΣ 45686
Δείτε τεχν. χαρακτηριστικά & τιμή στη σελ. 141

Spool Gun

ΚΩΔΙΚΟΣ 65696
Δείτε τεχν. χαρακτηριστικά & τιμή στη σελ. 132

Ηλεκτρονική Μάσκα

Δείτε τους τύπους, τα τεχνικά χαρακτηριστικά & τις τιμές στη σελ. 125

Ρυθμιστής Αερίου

ΚΩΔΙΚΟΣ 44820
Δείτε τύπους & τιμές στη σελ. 128

Ντίζα Αλουμινίου

Δείτε τύπους & τιμές στη σελ. 132

ΜΕ 3 ΛΕΙΤΟΥΡΓΙΕΣ

• MAG / MIG • MMA • Scratch TIG



ΜΕ 3 ΛΕΙΤΟΥΡΓΙΕΣ

• MAG / MIG • MMA • Lift Arc TIG



ΥΔΡΟΨΥΚΤΗ

ΜΕ 3 ΛΕΙΤΟΥΡΓΙΕΣ

• MAG / MIG
• MMA
• Scratch TIG
• Τροφοδότης με 4 ράουλα
• Ξεχωριστό τροφοδοτικό με 5 m γέφυρα
• Λειτουργία 2T/4T



| ΚΩΔΙΚΟΣ | 65655 | 65656 | 65669 |
|---------------------------------|-----------------------|-----------------------|---|
| ΤΥΠΟΣ | MIG 260 | MIG 350 | MIG 501 ti |
| ΑΠΟΔΟΣΗ (max.) (A) (EN 60974-1) | 250 | 350 | 500 |
| DUTY CYCLE | 60% @ 40 °C | 40% @ 40 °C | 50% @ 40 °C |
| ΡΕΥΜΑ ΣΥΓΚΟΛΗΣΗΣ (MIG) (A) | 40-250 | 50-350 | 50-500 |
| ΡΕΥΜΑ ΣΥΓΚΟΛΗΣΗΣ (MMA) (A) | 10-250 | 20-350 | 20-500 |
| ΙΣΧΥΣ (MIG/MMA) (KVA) | 10,8 / 12,3 | 14 / 15 | 19,5 / 20 |
| ΤΑΣΗ ΕΙΣΟΔΟΥ (V) | 1Ph~ 230 | 3Ph~ 400 | 3Ph~ 400 |
| ΡΥΘΜΙΣΗ Volt (MIG) | 15.5 V-26.5 V | 16.5 V-31.5 V | 16.5 V-39 V |
| ΣΥΡΜΑΤΑ Ø (mm) | 0,8 - 1,0 | 1,0 - 1,2 | 1,0 - 1,2 - 1,6 |
| ΡΑΟΥΛΑ (mm) | 0,8 / 1,0 | (1,0 / 1,2) x 2 | (1,0 / 1,2) x 2 - (1,2 / 1,6) x 2 |
| ΜΠΕΚ (mm) | (0,8 x 2) - (1,0 x 4) | (1,0 x 2) - (1,2 x 4) | (1,0 x 2) - (1,2 x 2) - (1,6 x 2) |
| ΚΟΥΛΟΥΡΑ ΣΥΡΜΑΤΟΣ (kg) | 15 | 15 | 5 - 15 |
| ΗΛΕΚΤΡΟΔΙΟ Ø max (mm) | 5 | 5 | 6 |
| ΒΑΘΜΟΣ ΠΡΟΣΤΑΣΙΑΣ / ΜΟΝΩΣΗ | IP 21S/F | IP 21S/F | IP 21S/F |
| ΔΙΑΣΤΑΣΕΙΣ ΣΥΣΚΕΥΑΣΙΑΣ (mm) | 1005 x 565 x 770 | 1005 x 565 x 770 | A: 780x380x610 B: 785x395x530 Γ: 1140x595x615 |
| ΒΑΡΟΣ Κ/Μ (kg) | 53 / 56 | 51 / 65 | 116 / 124 |
| ΤΙΜΗ | 1.730 € | 2.440 € | 5.330 € |

Συνοδεύονται με:



MIG 260

1. κωδ.: 660057 (Τσιμπίδα σύρματος)
2. κωδ.: 660036 (Σώμα γείωσης)

MIG 350

1. κωδ.: 660062* (Τσιμπίδα σύρματος)
2. κωδ.: 660038 (Σώμα γείωσης)

MIG 501 ti

1. κωδ.: 44303** (Τσιμπίδα σύρματος)
2. κωδ.: 660039 (Σώμα γείωσης)

* Προηγούμενες παραλάβες διαθέτουν την τσιμπίδα 44312

** Ως εναλλακτική τσιμπίδα διαθέτουμε την ERGOPLUS 500 (με κωδ. 44303) αντί της τύπου BINZEL την οποία φέρει το μηχάνημα.

ΣΗΜΕΙΩΣΗ: Για χαρακτηριστικά τσιμπιδών & τιμές δείτε σελ. 132 - 146

Προαιρετικός Εξοπλισμός

| | | | | | | |
|---|---|--|---|--|--|--|
| <p>Τσιμπίδα Ηλεκτροδίου</p> <p>Δείτε τεχν. χαρακτηριστικά & τιμή στη σελ. 132</p> | <p>Τσιμπίδα TIG</p> <p>ΚΩΔΙΚΟΣ 45686 Δείτε τεχν. χαρακτηριστικά & τιμή στη σελ. 141</p> | <p>Spool Gun</p> <p>ΚΩΔΙΚΟΣ 45686 Δείτε τεχν. χαρακτηριστικά & τιμή στη σελ. 132</p> | <p>Ηλεκτρονική Μάσκα</p> <p>Δείτε τους τύπους, τα τεχνικά χαρακτηριστικά & τις τιμές στη σελ. 125</p> | <p>Ρυθμιστής Αερίου</p> <p>ΚΩΔΙΚΟΣ 44820 Δείτε τύπους & τιμές στη σελ. 128</p> | <p>Ντίζα Αλουμινίου</p> <p>Δείτε τύπους & τιμές στη σελ. 132</p> | <p>Καλωδιακή Γέφυρα ΜΟΝΟ ΓΙΑ ΚΩΔ. 65669</p> <p>ΚΩΔΙΚΟΣ 660048 ΤΙΜΗ 450 €</p> |
|---|---|--|---|--|--|--|

Νέες υπερσύγχρονες επαγγελματικές ηλεκτροσυγκόλλησες IMPERIA πολλαπλών εφαρμογών δίνουν τη δυνατότητα διαφορετικών τύπων συγκόλλησης, Synergic MIG/MAG, PULSE MIG (MULTI 3-250), Lift TIG, MMA. Διαθέτουν προηγμένο, φιλικό στο χρήστη, πάνελ αφής για επιλογή των παραμέτρων συγκόλλησης, ψηφιακές οθόνες απεικόνισης των παραμέτρων. Στιβαρή κατασκευή, προηγμένη τεχνολογία ελέγχου "ARM chip control" και ψηφιακό αλγόριθμο του κυκλώματος της τάσης για γρήγορο και ακριβή έλεγχο της κυματομορφής εξόδου. Έξυπνη βάση δεδομένων για τη λειτουργία SYNERGIC MIG που απλοποιεί τη ρύθμιση των δεδομένων. Ψηφιακό έλεγχο του τροφοδότη σύρματος ώστε να επιτυγχάνεται σταθερή και υψηλή ποιότητα συγκόλλησης και ελέγχου τόξου. Νέος σχεδιασμός εσωτερικού που επιτυγχάνει ψύξη των κυκλωμάτων, αύξηση της απόδοσης με ταυτόχρονη αύξηση της προστασίας από σκόνη. Δυνατότητα πολλαπλών ρυθμίσεων για συγκόλληση υψηλών προδιαγραφών σε μέταλλα και αλουμίνιο (steel/stainless steel/AlSi/AlMg). Συνοδεύονται και με τις 3 τσιμπίδες

SYNERGIC MULTI 3-200

3 ΣΕ 1: MIG, LIFT TIG, MMA



SYNERGIC MULTI 3-250

3 ΣΕ 1: PULSE MIG, LIFT TIG, MMA



ψηφιακές οθόνες απεικόνισης των παραμέτρων

| ΚΩΔΙΚΟΣ | 65622 | 65675 |
|------------------------|---------------------|---|
| ΤΥΠΟΣ | MULTI 3-200 | MULTI 3-250 |
| ΑΠΟΔΟΣΗ (max.) (A) | MIG/TIG 200 A (20%) | MIG/TIG 250 A (40%) |
| (EN 60974-1) @ 40 °C | MMA 180 A (20%) | MMA 220 A (40%) |
| ΙΣΧΥΣ (KVA) | 8 | 9,13 |
| ΤΑΣΗ ΕΙΣΟΔΟΥ (V) | 1Ph~ 230 | 1Ph~ 230 |
| ΡΥΘΜΙΣΗ VOLT (MIG) | 15,5 V - 24 V | 16 V - 26,5 V |
| ΣΥΡΜΑΤΑ Ø (mm) | 0,6 - 0,8 - 1,0 | 0,8 - 1,0 ΣΙΔΗΡΟΣ / 1,0 - 1,2 ΑΛΟΥΜΙΝΙΟ |
| ΚΟΥΛΟΥΡΑ ΣΥΡΜΑΤΟΣ (kg) | 5 | 15 |
| ΗΛΕΚΤΡΟΔΙΟ Ø max. (mm) | 4 | 5 |
| ΒΑΘΜΟΣ ΠΡΟΣΤ. / ΜΟΝΩΣΗ | IP 21 S / H | IP 21 / F |
| ΔΙΑΣΤ. ΣΥΣΚ. (mm) | 695 x 290 x 440 | 1010 x 585 x 820 |
| ΒΑΡΟΣ Κ/Μ (kg) | 14,3 / 16,5 | 64 / 66 |
| ΤΙΜΗ | 855 € | 2.830 € |

Συνοδεύονται με:



MULTI 3-200

- κωδ.: 660052 (Τσιμπίδα TIG)
- κωδ.: 660053 (Τσιμπίδα MIG)
- κωδ.: 660012 (Τσιμπίδα ηλεκτροδίου)
- κωδ.: 660035 (Σώμα γείωσης)

MULTI 3-250

- κωδ.: 660063 (Τσιμπίδα TIG)
- κωδ.: 660064 (Τσιμπίδα MIG)
- κωδ.: 660013 (Τσιμπίδα ηλεκτροδίου)
- κωδ.: 660036 (Σώμα γείωσης)

ΣΗΜΕΙΩΣΗ: Για χαρακτηριστικά τσιμπίδων & τιμές δείτε σελ. 132 - 146

Προαιρετικός Εξοπλισμός

Ηλεκτρονική Μάσκα



Δείτε τους τύπους, τα τεχνικά χαρακτηριστικά & τις τιμές στη σελ. 125

Ρυθμιστής Αερίου



ΚΩΔΙΚΟΣ 44820

Δείτε τους τύπους & τιμές στη σελ. 128

Προηγμένης τεχνολογίας inverter IGBT πλάσμα κοπής μετάλλων. Κατάλληλα για κοπή: χάλυβα, ανοξείδωτο χάλυβα, χαλκό, μαντεμιού, αλουμινίου. Με ταχύτητα κοπής μεγαλύτερη από την κοπή οξυγόνου-ασετυλίνης. Προσφέρουν χαμηλό βάρος, ευκολία χρήσης, φορητότητα και πολύ καθαρές και ακριβείς κοπές.

HIGH FREQUENCY



NON HIGH FREQUENCY



• Τριφασικό • CNC Connection

| ΚΩΔΙΚΟΣ | 65640 | 65659 | 65674 |
|---------------------------------------|------------------------|------------------------|------------------------|
| ΤΥΠΟΣ | PLC 41HF | PLC 46 | PRO PLC 80 |
| ΙΣΧΥΣ (KVA) | 6,44 | 6,45 | 11,3 |
| ΡΕΥΜΑ ΚΟΠΗΣ (max.) (A) | 40 | 40 | 80 |
| DUTY CYCLE | 25% @ 40°C | 35% @ 40°C | 40% @ 40°C |
| ΠΑΧΟΣ ΚΟΠΗΣ max. (mm) | καθαρή 12 / αποκοπή 17 | καθαρή 12 / αποκοπή 17 | καθαρή 20 / αποκοπή 30 |
| ΤΣΙΜΠΙΔΑ | PT-31 | IPT-40 | P 80 |
| ΤΑΣΗ ΕΙΣΟΔΟΥ (V) | 1Ph~ 230 | 1Ph~ 230 | 3Ph~ 380 |
| ΚΑΤΑΝΑΛΩΣΗ ΠΕΠΙΕΣΜ. ΑΕΡΑ (Lt/min-bar) | 170 - 4 | 170 - 4 | 200 - 5 |
| ΒΑΘΜΟΣ ΠΡΟΣΤΑΣΙΑΣ / ΜΟΝΩΣΗ | IP 21S / F | IP 21S / F | IP 21S / F |
| ΔΙΑΣΤΑΣΕΙΣ ΣΥΣΚΕΥΑΣΙΑΣ (mm) | 565 x 210 x 395 | 505 x 285 x 395 | 660 x 290 x 505 |
| ΒΑΡΟΣ Κ/Μ (kg) | 7,8 / 11,1 | 8,6 / 12,7 | 20 / 22 |
| ΤΙΜΗ | 760 € | 1.100 € | 1.750 € |

Συνοδεύεται με:



1

2

1. κωδ.: 660031 (Τσιμπίδα PT-31)
2. κωδ.: 660034 (Σώμα γείωσης)

ΣΗΜ.: Για χαρακτηριστικά τσιμπιδών & τιμές δείτε σελ. 132 - 146

Συνοδεύεται με:



1

2

1. κωδ.: 660046 (Τσιμπίδα IPT-40)
2. κωδ.: 660034 (Σώμα γείωσης)

ΣΗΜ.: Για χαρακτηριστικά τσιμπιδών & τιμές δείτε σελ. 132 - 146



1

2

1. κωδ.: 660066 (Τσιμπίδα P-80)
2. κωδ.: 660035 (Σώμα γείωσης)

ΣΗΜ.: Για χαρακτηριστικά τσιμπιδών & τιμές δείτε σελ. 132 - 146

Προαιρετικός Εξοπλισμός

Ηλεκτρονική Μάσκα



Δείτε τους τύπους, τα τεχνικά χαρακτηριστικά & τις τιμές στη σελ. 125

Επαγγελματικές ηλεκτροσυγκολλήσεις Inverter ηλεκτροδίου (MMA) τεχνολογίας IGBT με υψηλές αποδόσεις, στρωτή συγκόλληση, ομαλή εκκίνηση και εύκολες στη χρήση τους. Είναι εξοπλισμένες με: ✓ **Hot-Start ignition** (προσθέτει ηλεκτρική ισχύ -ρεύμα- για ομαλό ξεκίνημα της συγκόλλησης) ✓ **Anti-Stick** (σταματά το ρεύμα συγκόλλησης εάν το ηλεκτρόδιο “κολλήσει” στο υλικό) ✓ **Arc-Force** (εξασφαλίζει ομοιογένεια κόλλησης ακόμα και όταν η απόσταση μεταξύ ηλεκτροδίου και επιφάνειας δεν είναι σταθερή).

INVERTER ΗΛΕΚΤΡΟΔΙΟΥ (MMA) - DC

- ✓ Anti-Stick
- ✓ Arc-Force
- ✓ Hot-Start



- ✓ Anti-Stick
- ✓ Arc-Force
- ✓ Hot-Start



| ΚΩΔΙΚΟΣ | 657001 | 657002 |
|-----------------------------|-----------------|-----------------|
| ΤΥΠΟΣ | MMA 160K | MMA 215 |
| ΑΠΟΔΟΣΗ* (max.) (A) | 160 | 200 |
| DUTY CYCLE | 35% @ 40°C | 20% @ 40°C |
| ΙΣΧΥΣ (KVA) | 7,6 | 10,1 |
| ΤΑΣΗ ΕΙΣΟΔΟΥ (V) | 1Ph~ 230 | 1Ph~ 230 |
| ΗΛΕΚΤΡΟΔΙΟ Ø max. (mm) | 4,0 | 5,0 |
| ΒΑΘΜΟΣ ΠΡΟΣΤΑΣΙΑΣ | IP 21 S | IP 21 S |
| ΚΛΑΣΗ ΜΟΝΩΣΗΣ | F | F |
| ΔΙΑΣΤΑΣΕΙΣ ΣΥΣΚΕΥΑΣΙΑΣ (mm) | 360 x 230 x 285 | 360 x 230 x 285 |
| ΒΑΡΟΣ Κ/Μ (kg) | 4,4 / 6,8 | 6,6 / 9,5 |
| ΤΙΜΗ | 200 € | 270 € |

* Πιστοποιημένες αποδόσεις σύμφωνα με τα Ευρωπαϊκά πρότυπα EN 60974-1

Συνοδεύονται με:



MMA 160K

1. κωδ.: 660040 (Τσιμπίδα ηλεκτροδίου)
2. κωδ.: 660034 (Σώμα γείωσης)

MMA 200

- κωδ.: 660044 (Τσιμπίδα ηλεκτροδίου)
- κωδ.: 660045 (Σώμα γείωσης)

ΣΗΜΕΙΩΣΗ: Για χαρακτηριστικά τσιμπιδών & τιμές δείτε σελ. 132 - 146

Προαιρετικός Εξοπλισμός

Ηλεκτρονική Μάσκα



Δείτε τους τύπους, τα τεχνικά χαρακτηριστικά & τις τιμές στη σελ. 125

Τσιμπίδα TIG (& βύσμα κωδ.: 660032)



ΚΩΔΙΚΟΣ 45756

Δείτε τεχνικά χαρακτηριστικά & τιμή στη σελ. 141

Ρυθμιστής Αερίου



ΚΩΔΙΚΟΣ 44822

Δείτε τύπους & τιμές στη σελ. 128

Επαγγελματική ηλεκτροσυγκόλληση παλμικό TIG & MMA • Με ψηφιακή οθόνη • Τεχνολογία HF έναυσης τόξου • Διαθέτει λειτουργία παλμών για ακόμη πιο τέλεια συγκόλληση ακόμη και στα πιο λεπτά μέταλλα • Δυνατότητα ρύθμισης 2T/4T • Δυνατότητα ρύθμισης down slope και post flow • Στιβαρή κατασκευή • Σύγχρονος σχεδιασμός

ΠΑΛΜΙΚΟ (PULSE) INVERTER TIG (&MMA)



| | |
|--------------------------------------|-----------------|
| ΚΩΔΙΚΟΣ | 657004 |
| ΤΥΠΟΣ | TIG 200A |
| ΑΠΟΔΟΣΗ 60% @ 40 °C (TIG) (A) | 200 |
| ΑΠΟΔΟΣΗ 60% @ 40 °C (MMA) (A) | 160 |
| ΡΥΘΜΙΣΗ ΤΑΣΗΣ (V) | 10,4 - 18 |
| ΤΑΣΗ ΕΙΣΟΔΟΥ (V) | 1Ph~ 230 |
| ΗΛΕΚΤΡΟΔΙΟ Ø max. (mm) | 5,0 |
| ΒΑΘΜΟΣ ΠΡΟΣΤΑΣΙΑΣ | IP 21 S |
| ΚΛΑΣΗ ΜΟΝΩΣΗΣ | F |
| ΔΙΑΣΤΑΣΕΙΣ ΣΥΣΚΕΥΑΣΙΑΣ (mm) | 515 x 245 x 375 |
| ΒΑΡΟΣ Κ/Μ (kg) | 11 / 12 |
| ΤΙΜΗ | 420 € |

Επαγγελματική ηλεκτροσυγκόλληση παλμικό TIG AC/DC & MMA • Με ψηφιακή οθόνη • Τεχνολογία HF έναυσης τόξου • Διαθέτει λειτουργία παλμών για ακόμη πιο τέλεια συγκόλληση ακόμη και στα πιο λεπτά μέταλλα • Δυνατότητα ρύθμισης 2T/4T • Δυνατότητα ρύθμισης down slope, pre flow και post flow • Ιδανικό για συγκόλληση αλουμινίου με TIG

ΠΑΛΜΙΚΟ (PULSE) INVERTER TIG AC/DC (&MMA)



| | |
|--------------------------------------|-----------------------|
| ΚΩΔΙΚΟΣ | 657005 |
| ΤΥΠΟΣ | TIG 200A AC/DC |
| ΑΠΟΔΟΣΗ 40% @ 40 °C (TIG) (A) | 220 |
| ΑΠΟΔΟΣΗ 40% @ 40 °C (MMA) (A) | 160 |
| ΡΥΘΜΙΣΗ ΧΡΟΝΟΥ ΡΟΗΣ ΑΕΡΙΟΥ | |
| PRIN (pro-flow time) | 0 - 2 sec. |
| META (post-flow time) | 1 - 10 sec. |
| ΤΑΣΗ ΕΙΣΟΔΟΥ (V) | 1Ph~ 230 |
| ΗΛΕΚΤΡΟΔΙΟ Ø max. (mm) | 4,0 |
| ΒΑΘΜΟΣ ΠΡΟΣΤΑΣΙΑΣ | IP 21 S |
| ΚΛΑΣΗ ΜΟΝΩΣΗΣ | F |
| ΔΙΑΣΤΑΣΕΙΣ ΣΥΣΚΕΥΑΣΙΑΣ (mm) | 630 x 430 x 470 |
| ΒΑΡΟΣ Κ/Μ (kg) | 23 / 25 |
| ΤΙΜΗ | 855 € |

* Πιστοποιημένες αποδόσεις σύμφωνα με τα Ευρωπαϊκά πρότυπα EN 60974-1 & EN 60974-10

Συνοδεύονται με:



| | TIG 200A | TIG 200A AC/DC |
|----|--|-------------------------------------|
| 1. | κωδ.: 65694 * (Τσιμπίδα TIG) | κωδ.: 65694 * (Τσιμπίδα TIG) |
| 2. | κωδ.: 660044 (Τσιμπίδα ηλεκτροδίου) | κωδ.: 660044 (Τσιμπίδα MIG) |
| 3. | κωδ.: 660045 (Σώμα γείωσης) | κωδ.: 660045 (Τσιμπίδα ηλεκτροδίου) |
| 4. | Σετ Αναλώσιμων Τσιμπιδας TIG, Ηλεκτροδία Ø 1,6/2/2,4mm & διαχύτες #5,6,7 | |

* Συμβατή τσιμπίδα ίδιων προδιαγραφών με αυτή του μηχανήματος

ΣΗΜΕΙΩΣΗ: Για χαρακτηριστικά τσιμπιδων & τιμές δείτε σελ. 132 - 146

Προαιρετικός Εξοπλισμός

Ηλεκτρονική Μάσκα



Δείτε τους τύπους, τα τεχνικά χαρακτηριστικά & τις τιμές στη σελ. 125

Ρυθμιστής Αερίου



ΚΩΔΙΚΟΣ 44820

Δείτε τύπους & τιμές στη σελ. 128

Foot Pedal (μόνο για κωδ. 657005) (ποδοπεντάλ)



ΚΩΔΙΚΟΣ 660047

Επαγγελματική ηλεκτροσυγκόλληση MIG & MMA • Με ψηφιακή οθόνη • Δυνατότητα ρύθμισης 2Τ/4Τ • Δυνατότητα ρύθμισης Arc Force και Wave Control • Δυνατότητα χρήσης με ή χωρίς αέριο (Gas - No Gas) • Στιβαρή κατασκευή • Σύγχρονος σχεδιασμός

Επαγγελματική μηχανή κοπής PLASMA τεχνολογίας Inverter • Με ψηφιακή οθόνη • Δυνατότητα ρύθμισης 2Τ/4Τ • Δυνατότητα ρύθμισης Post Flow • Τεχνολογία HF έναυσης τόξου • Στιβαρή κατασκευή • Σύγχρονος σχεδιασμός

INVERTER ΣΥΡΜΑΤΟΣ & ΗΛΕΚΤΡΟΔΙΟΥ MIG (&MMA)



| | |
|------------------------------------|-----------------------------------|
| ΚΩΔΙΚΟΣ | 657003 |
| ΤΥΠΟΣ | MIG 200A |
| ΑΠΟΔΟΣΗ 35% (MIG) (A) | 200 |
| ΑΠΟΔΟΣΗ 35% (MMA) (A) | 160 |
| ΡΥΘΜΙΣΗ ΤΑΣΗΣ (MIG) (V) | 15,5 - 24 |
| ΡΥΘΜΙΣΗ ΤΑΣΗΣ (MMA) (V) | 20,8 - 26,4 |
| ΤΑΣΗ ΕΙΣΟΔΟΥ (V) | 1Ph~ 230 |
| ΣΥΡΜΑΤΑ Ø (mm) | 0,6 - 0,8 - 1,0 |
| ΡΑΟΥΛΑ (mm) | (0,6 / 0,8) - (0,8 / 1,0) |
| ΜΠΕΚ (mm) | (0,6 x 1) - (0,8 x 3) - (1,0 x 1) |
| ΚΟΥΛΟΥΡΑ ΣΥΡΜΑΤΟΣ (kg) | 5 |
| ΗΛΕΚΤΡΟΔΙΟ Ø max (mm) | 4 |
| ΒΑΘΜΟΣ ΠΡΟΣΤΑΣΙΑΣ | IP 21S |
| ΜΟΝΩΣΗ | F |
| ΔΙΑΣΤΑΣΕΙΣ ΣΥΣΚΕΥΑΣΙΑΣ (mm) | 580 x 340 x 445 |
| ΒΑΡΟΣ (kg) | 18 / 20 |
| ΤΙΜΗ | 645 € |

Συνοδεύεται με:



- 1.** κωδ.: **660053** (Τσιμπίδα MIG 15)
- 2.** κωδ.: **660013** (Τσιμπίδα ηλεκτροδίου)
- 3.** κωδ.: **660036** (Σώμα γείωσης)

ΣΗΜΕΙΩΣΗ: Για χαρακτηριστικά τσιμπίδων & τιμές δείτε σελ. 132 - 146

Προαιρετικός Εξοπλισμός

1. Ηλεκτρονική Μάσκα
2. Τσιμπίδα TIG (Κωδ.: 45686)
3. Ρυθμιστής Αερίου
4. Ντίζα Αλουμινίου

ΠΛΑΣΜΑ ΚΟΠΗΣ ΜΕΤΑΛΛΩΝ ΤΕΧΝΟΛΟΓΙΑΣ INVERTER



| | |
|------------------------------------|-----------------|
| ΚΩΔΙΚΟΣ | 657006 |
| ΤΥΠΟΣ | CUT 40 |
| ΑΠΟΔΟΣΗ 60% (A) | 40 |
| ΤΑΣΗ ΕΞΟΔΟΥ (V) | 96 |
| ΠΑΧΟΣ ΚΟΠΗΣ (mm) | 1 - 12 |
| ΒΑΘΜΟΣ ΠΡΟΣΤΑΣΙΑΣ | IP 21S |
| ΜΟΝΩΣΗ | F |
| ΔΙΑΣΤΑΣΕΙΣ ΣΥΣΚΕΥΑΣΙΑΣ (mm) | 515 x 245 x 375 |
| ΒΑΡΟΣ (kg) | 11 / 12 |
| ΤΙΜΗ | 430 € |

Συνοδεύεται με:

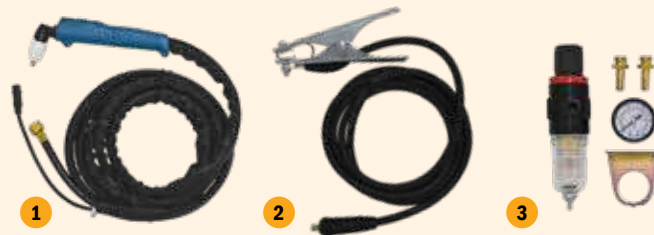

- 1.** κωδ.: **660031*** (Τσιμπίδα Plasma)
- 2.** κωδ.: **660045** (Σώμα γείωσης)
- 3.** Ρυθμιστής αέρα με υδατοπαγίδα (βλ. σελ. 42)

* Συμβατή τσιμπίδα ίδιων προδιαγραφών με αυτή του μηχανήματος

ΣΗΜΕΙΩΣΗ: Για χαρακτηριστικά τσιμπίδων & τιμές δείτε σελ. 132 - 146

Προαιρετικός Εξοπλισμός

Ηλεκτρονική Μάσκα



Δείτε τους τύπους, τα τεχνικά χαρακτηριστικά & τις τιμές στη σελ. 125

Διαθέτουν οπτικά φίλτρα υψηλής ποιότητας, είναι ελαφριές και ξεκούραστες για το χρήστη. Κατάλληλες για συνεχή επαγγελματική χρήση.

ΜΕ 2 ΦΩΤΟΚΥΤΤΑΡΑ



ΜΕ 4 ΦΩΤΟΚΥΤΤΑΡΑ



| ΚΩΔΙΚΟΣ | 65624 | 65611 | 65625 | 65621 |
|-------------------------------|---------------------------------------|---------------------------------------|--|-------------------------------------|
| ΟΠΤΙΚΟ ΠΕΔΙΟ (mm) | 95x36 | 98x43 | 98x55 | 100x73 |
| ΑΙΣΘΗΤΗΡΕΣ | 2 | 2 | 4 | 4 |
| ΚΑΤΑΣΤΑΣΗ ΑΝΑΜΟΝΗΣ | DIN 4 | DIN 4 | DIN 4 | DIN 3 ή DIN 4 |
| ΡΥΘΜΙΣΗ ΣΚΙΑΣΗΣ | DIN 9-13 (εξ.) | DIN 9-13 (εξ.) | DIN 9-13 (εξ.) | DIN 4-8 / 9-13 |
| ΕΡΓΑΣΙΕΣ ΛΕΙΑΝΣΗΣ | ΝΑΙ | ΝΑΙ | ΝΑΙ | ΝΑΙ |
| ΧΡΟΝΟΣ ΕΝΕΡΓΟΠΟΙΗΣΗΣ ΣΚΙΑΣΗΣ* | 0,000033 s. | 0,000033 s. | 0,000033 s. | 0,00004 s. |
| ΧΡΟΝΟΣ ΑΠΕΝΕΡΓΟΠΟΙΗΣΗΣ** | 0,25 - 0,80 s. | 0,25 - 0,80 s. | 0,25 - 0,80 s. | 0,2 - 1,0 s. |
| ΕΥΑΙΣΘΗΣΙΑ | Ρυθμιζόμενη εξωτερικά | Ρυθμιζόμενη εξωτερικά | Ρυθμιζόμενη εξωτερικά | Ρυθμιζόμενη |
| ΠΡΟΣΤΑΣΙΑ ΑΠΟ UV/IR | DIN 16 | DIN 16 | DIN 16 | DIN 16 |
| ΚΛΑΣΗ (Βάσει EN 379) | 1/2/1/1 | 1/2/3/3 | 1/2/1/2 | 1/1/1/1 |
| ΤΡΟΦΟΔΟΣΙΑ | Ηλιακές κυψέλες και μόνιμες μπαταρίες | Ηλιακές κυψέλες και μόνιμες μπαταρίες | 2 Μπαταρίες CR2450 και ηλιακές κυψέλες | Μπαταρία CR2450 και ηλιακές κυψέλες |
| ΔΙΑΣΤΑΣΕΙΣ ΣΥΣΚΕΥΑΣΙΑΣ (mm) | 305 x 235 x 230 | 335 x 230 x 225 | 305 x 240 x 235 | 300 x 230 x 225 |
| ΒΑΡΟΣ Κ/Μ (kg) | 0,510 / 0,840 | 0,450 / 0,870 | 0,450 / 0,875 | 0,500 / 0,875 |
| ΤΙΜΗ | 46 € | 67 € | 80 € | 114 € |

* Χρόνος ενεργοποίησης σκίασης: Χρόνος μετάβασης από κατάσταση αναμονής σε κατάσταση λειτουργίας

** Χρόνος απενεργοποίησης: Χρόνος για τη μετάβαση από κατάσταση λειτουργίας σε κατάσταση αναμονής

Απλές Μάσκες Προστασίας



ΜΑΣΚΕΣ

| ΚΩΔΙΚΟΣ | ΤΥΠΟΣ | ΤΙΜΗ |
|---------|---------------|---------|
| 45747 | ΧΕΙΡΟΣ 90x110 | 6,00 € |
| 45746 | ΚΑΣΚΑ 90x110 | 12,00 € |



ΤΖΑΜΙΑ (συσκ. 10 τεμ.)

| ΚΩΔΙΚΟΣ | ΤΥΠΟΣ | ΤΙΜΗ/ΤΕΜ |
|---------|--------------------------|----------|
| 45752 | ΤΖΑΜΙ ΜΑΥΡΟ 90x110 DIN10 | 1,50 € |
| 45753 | ΤΖΑΜΙ ΔΙΑΦΑΝΕΣ 90x110 | 0,35 € |

Inverter σύρματος (MIG) προτεινόμενο κυρίως για την φανοποιία.



| | |
|----------------------------------|------------------|
| ΚΩΔΙΚΟΣ | 65670 |
| ΤΥΠΟΣ | MIG 181 |
| ΑΠΟΔΟΣΗ (max.) (A) | 180 |
| DUTY CYCLE | 20% @ 40°C |
| ΤΑΣΗ ΕΙΣΟΔΟΥ (V) | 1Ph~ 230 |
| ΙΣΧΥΣ (KVA) | 7 |
| ΡΥΘΜΙΣΗ VOLT (MIG) | 15,,5V-23V |
| ΡΕΥΜΑ ΣΥΓΚΟΛΛΗΣΗΣ MIG (A) | 10-180 |
| ΣΥΡΜΑΤΑ Ø (mm) | 0,6-0,8 |
| ΚΟΥΛΟΥΡΑ ΣΥΡΜΑΤΟΣ (kg) | 15 |
| ΒΑΘΜΟΣ ΠΡΟΣΤ. / ΜΟΝΩΣΗ | IP 21 / F |
| ΔΙΑΣΤ. ΣΥΣΚ. (mm) | 1015 x 590 x 823 |
| ΒΑΡΟΣ Κ/Μ (kg) | 36 / 46 |
| ΤΙΜΗ | 1.075 € |

ΣΥΝΟΔΕΥΕΤΑΙ ΜΕ:



- 1.** κωδ.: **660053** (Τσιμπίδα σύρματος)
- 2.** κωδ.: **660035** (Σώμα γείωσης)

ΣΗΜΕΙΩΣΗ: Για χαρακτηριστικά τσιμπιδών & τιμές δείτε σελ. 132 - 146

ΠΡΟΑΙΡΕΤΙΚΟΣ ΕΞΟΠΛΙΣΜΟΣ



Ηλεκτρονική Μάσκα

Δείτε τους τύπους, τα τεχνικά χαρακτηριστικά & τις τιμές στη σελ. 125



Ρυθμιστής Αερίου

ΚΩΔΙΚΟΣ 44820

Δείτε τύπους & τιμές στη σελ. 128

Ηλεκτροπόντες Φανοποιίας

ΠΟΝΤΑ ΧΕΙΡΟΣ - SPOTTER

Πιστόλι συγκόλλησης καρφιών, βιδών, ροδελών, πριτσινιών σε λαμαρίνες. Η συγκόλληση διαφόρων εξαρτημάτων και ο εξολκέας επιτρέπει το ίσιωμα των λαμαρινών και τη γρήγορη επισκευή σε δύσκολα σημεία των αμαξωμάτων.



| | |
|-------------------------------------|-----------------|
| ΚΩΔΙΚΟΣ | 45901 |
| ΤΑΣΗ (V/Hz) | 1Ph~ 230/50-60 |
| ΙΣΧΥΣ 50% (KVA) | 0,8 |
| ΙΣΧΥΣ ΣΥΓΚΟΛΛΗΣΗΣ max. (KVA) | 5,2 |
| ΡΕΥΜΑ ΣΥΓΚΟΛΛΗΣΗΣ max. (A) | 2500 |
| ΑΣΦΑΛΕΙΑ ΠΙΝΑΚΑ (A) | 16 |
| ΜΗΚΟΣ ΚΑΛΩΔΙΟΥ (m) | 3 |
| ΔΙΑΣΤΑΣΕΙΣ ΣΥΣΚΕΥΑΣΙΑΣ (mm) | 510 x 345 x 120 |
| ΒΑΡΟΣ Κ/Μ (kg) | 5 / 9,6 |
| ΤΙΜΗ | 530 € |

ΠΡΟΑΙΡΕΤΙΚΟΣ ΕΞΟΠΛΙΣΜΟΣ



| ΚΩΔΙΚΟΣ | ΠΕΡΙΓΡΑΦΗ | ΤΙΜΗ |
|--------------|--|----------------|
| 45978 | Ηλεκτρόδιο σώματος για συγκόλληση κυματοειδών συρμάτων | 19,50 € |
| 45979 | Ηλεκτρόδιο συγκόλλησης κυματοειδών συρμάτων | 21,50 € |



Εξολκέας



Ηλεκτρόδια συγκόλλησης καρφιών, βιδών, πριτσινιών και ροδελών



Ηλεκτρόδιο σώματος για συγκόλληση ροδελών



Κασετίνα με διάφορα αναλώσιμα

ΦΟΡΗΤΗ ΗΛΕΚΤΡΟΝΙΚΗ ΠΟΝΤΑ

Εύχρηστη πόντα φανοποιίας που διαθέτει ξεχωριστό πιστόλι φανοποιίας, προσφέροντας άνετη και ξεκούραστη χρήση. Με μικροεπεξεργαστή για εύκολες και γρήγορες ρυθμίσεις, με καμπύλη Synergic. Με δυνατότητα αποθήκευσης στη μνήμη 4 προγραμμάτων για τις πιο συχνές εργασίες. Χαμηλή κατανάλωση, απαιτείται 8Αmp ασφάλεια βραδείας τήξης.



| | |
|-------------------------------------|-----------------|
| ΚΩΔΙΚΟΣ | 45906 |
| ΤΑΣΗ (V/Hz) | 1Ph~ 230/50-60 |
| ΙΣΧΥΣ 50% (KVA) | 2,3 |
| ΙΣΧΥΣ ΣΥΓΚΟΛΛΗΣΗΣ max. (KVA) | 5,2 |
| ΡΕΥΜΑ ΣΥΓΚΟΛΛΗΣΗΣ max. (A) | 2500 |
| ΑΣΦΑΛΕΙΑ ΠΙΝΑΚΑ (A) | 8 |
| ΜΗΚΟΣ ΚΑΛΩΔΙΟΥ (m) | 3 |
| ΒΑΘΜΟΣ ΠΡΟΣΤΑΣΙΑΣ | IP 21 |
| ΔΙΑΣΤΑΣΕΙΣ ΣΥΣΚΕΥΑΣΙΑΣ (mm) | 380 x 200 x 340 |
| ΒΑΡΟΣ Κ/Μ (kg) | 18,3 / 21,8 |
| ΤΙΜΗ | 910 € |

ΣΥΝΟΔΕΥΕΤΑΙ ΜΕ:



- Πιστόλι μονοπόντας
- Εξολκέα
- Ηλεκτροδία
- Σώμα γείωσης και επιπλέον με τα εικονιζόμενα αναλώσιμα

ΗΛΕΚΤΡΟΠΟΝΤΑ ΑΕΡΟΨΥΚΤΗ 8 KVA

Ηλεκτροπόντα αερόψυκτη 8 KVA πλήρης εξαρτημάτων με τροχήλατο φορείο, για τη συγκόλληση και ίσωμα λαμαρινών στη φανοποιία. Ισχυρές κολλήσεις χωρίς παραμορφώσεις των επιφανειών. Ρύθμιση χρόνου συγκόλλησης από 1 έως 65 κύκλους. Σύστημα compensation που αρχίζει να υπολογίζει το χρόνο συγκόλλησης μόνο από τη στιγμή που ρεύμα διαπερνά τα μέταλλα, επιτυγχάνοντας ασφαλή αποτελέσματα.



ΠΡΟΑΙΡΕΤΙΚΟΣ ΕΞΟΠΛΙΣΜΟΣ

ΣΕΤ ΑΕΡΟΨΥΚΤΩΝ ΤΣΙΜΠΙΔΩΝ

| | |
|----------------|--------------|
| ΚΩΔΙΚΟΣ | ΤΙΜΗ |
| 45665 | 450 € |

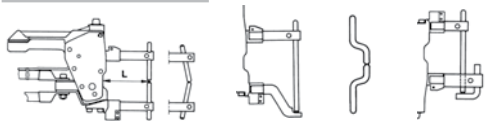

| | |
|-------------------------------------|------------------|
| ΚΩΔΙΚΟΣ | 45764 |
| ΤΑΣΗ (V/Hz) | 3Ph~ 400/50 |
| ΙΣΧΥΣ 50% (KVA) | 8 |
| ΙΣΧΥΣ ΣΥΓΚΟΛΛΗΣΗΣ max. (KVA) | 35 |
| ΡΕΥΜΑ ΣΥΓΚΟΛΛΗΣΗΣ max. (A) | 6400 |
| ΑΣΦΑΛΕΙΑ ΠΙΝΑΚΑ (A) | 25 |
| ΜΗΚΟΣ ΚΑΛΩΔΙΩΝ ΔΑΓΚΑΝΑΣ (mm) | 1800 |
| ΚΛΑΣΗ ΜΟΝΩΣΕΩΣ | F |
| ΒΑΘΜΟΣ ΠΡΟΣΤΑΣΙΑΣ | IP 21 |
| ΔΙΑΣΤΑΣΕΙΣ ΣΥΣΚΕΥΑΣΙΑΣ (mm) | 1260 x 680 x 600 |
| ΒΑΡΟΣ Κ/Μ (kg) | 70 / 86 |
| ΤΙΜΗ | 4.100 € |

ΣΥΝΟΔΕΥΕΤΑΙ ΜΕ:



Πιστόλι τσιμπίδων χειρός αερόψυκτο με ζεύγος τσιμπίδων μήκους 107 mm

Κασετίνα με διάφορα αναλώσιμα

Πιστόλι μονοπόντας & εξολκέα

Σώμα γείωσης

ΔΑΓΚΑΝΕΣ ΓΙΑ ΑΕΡΟΨΥΚΤΕΣ ΤΣΙΜΠΙΔΕΣ Ø 18mm *



ΚΩΔ.: 45918 ΤΙΜΗ: 72 €
ΚΩΔ.: 45919 ΤΙΜΗ: 82 €
ΚΩΔ.: 45920 ΤΙΜΗ: 115 €

ΚΩΔ.: 45921 ΤΙΜΗ: 136 €
ΚΩΔ.: 45922 ΤΙΜΗ: 218 €

ΚΩΔ.: 45929 ΤΙΜΗ: 136 €

ΚΩΔ.: 45930 ΤΙΜΗ: 162 €

ΚΩΔ.: 45911 ΤΙΜΗ: 110 €
ΚΩΔ.: 45913 ΤΙΜΗ: 156 €

ΚΩΔ.: 45914 ΤΙΜΗ: 194 €
ΚΩΔ.: 45915 ΤΙΜΗ: 252 €

ΚΩΔ.: 45933 ΤΙΜΗ: 147 €

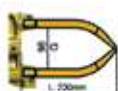

ΚΩΔ.: 45932 ΤΙΜΗ: 113 €



ΚΩΔ.: 45940 ΤΙΜΗ: 2,20 €



ΚΩΔ.: 45941 ΤΙΜΗ: 2,30 €



ΚΩΔ.: 45942 ΤΙΜΗ: 2,40 €



ΚΩΔ.: 45943 ΤΙΜΗ: 4,00 €

ΟΞΥΓΟΝΟΥ
ΜΕ ΣΠΕΙΡΩΜΑ
G 3/8 RH



| ΚΩΔΙΚΟΣ | ΤΙΜΗ |
|---------|------|
| 44812 | 99 € |

ΑΣΕΤΥΛΙΝΗΣ ΜΕ
ΠΕΤΑΛΟΥΔΑ ΣΥΝΟΔΕΥΕΤΑΙ
ΜΕ ΡΑΚΟΡ
G 3/8 LH



| ΚΩΔΙΚΟΣ | ΤΙΜΗ |
|---------|-------|
| 44814 | 111 € |

ΠΡΟΠΑΝΙΟΥ
ΜΕ ΣΠΕΙΡΩΜΑ
G 3/8 LH



| ΚΩΔΙΚΟΣ | ΤΙΜΗ |
|---------|------|
| 44816 | 81 € |

ΑΖΩΤΟΥ
ΜΕ ΣΠΕΙΡΩΜΑ
G 1/4



| ΚΩΔΙΚΟΣ | ΤΙΜΗ |
|---------|------|
| 44818 | 95 € |

ARGON / CO₂
ΜΕΓΑΛΟΣ
ΜΕ ΣΠΕΙΡΩΜΑ
G 1/4 RH



| ΚΩΔΙΚΟΣ | ΤΙΜΗ |
|---------|------|
| 44820 | 86 € |

ARGON / CO₂
ΜΕ ΡΟΟΜΕΤΡΟ
ΜΕ ΣΠΕΙΡΩΜΑ
G 1/4 RH



| ΚΩΔΙΚΟΣ | ΤΙΜΗ |
|---------|-------|
| 44826 | 128 € |

ARGON / CO₂
ΜΙΚΡΟΣ ΜΕ
ΕΝΣΩΜΑΤΩΜΕΝΟ
ΡΑΚΟΡ



| ΚΩΔΙΚΟΣ | ΤΙΜΗ |
|---------|------|
| 44822 | 55 € |



ARGON / CO₂
ΜΙΚΡΟΣ ΜΕ
ΕΝΣΩΜΑΤΩΜΕΝΟ
ΡΑΚΟΡ

| ΚΩΔΙΚΟΣ | ΤΙΜΗ |
|---------|------|
| 44824 | 40 € |

ΒΑΛΒΙΔΑ ΑΣΦΑΛΕΙΑΣ ΜΕΙΩΤΗΡΑ
ΟΞΥΓΟΝΟΥ ΜΕ ΣΠΕΙΡΩΜΑ G 3/8 RH



| ΚΩΔΙΚΟΣ | ΤΙΜΗ |
|---------|------|
| 44850 | 55 € |

ΒΑΛΒΙΔΑ ΑΣΦΑΛΕΙΑΣ ΜΕΙΩΤΗΡΑ
ΑΣΕΤΥΛΙΝΗΣ ΜΕ ΣΠΕΙΡΩΜΑ G 3/8 LH



| ΚΩΔΙΚΟΣ | ΤΙΜΗ |
|---------|------|
| 44851 | 55 € |

Ρυθμιστές Αερίων



ΟΞΥΓΟΝΟΥ
ΣΥΝΟΔΕΥΕΤΑΙ
ΜΕ ΡΑΚΟΡ
G 3/8 RH

| ΚΩΔΙΚΟΣ | ΤΙΜΗ |
|---------|------|
| 47344 | 75 € |



ΑΣΕΤΥΛΙΝΗΣ
ΜΕ ΠΕΤΑΛΟΥΔΑ
ΣΥΝΟΔΕΥΕΤΑΙ
ΜΕ ΡΑΚΟΡ
G 3/8 LH

| ΚΩΔΙΚΟΣ | ΤΙΜΗ |
|---------|------|
| 47326 | 82 € |



ΠΡΟΠΑΝΙΟΥ
ΣΥΝΟΔΕΥΕΤΑΙ
ΜΕ ΡΑΚΟΡ
G 3/8 LH

| ΚΩΔΙΚΟΣ | ΤΙΜΗ |
|---------|------|
| 47327 | 75 € |



ΟΞΥΓΟΝΟΥ
(UNITOR)
ΣΥΝΟΔΕΥΕΤΑΙ
ΜΕ ΡΑΚΟΡ
G 3/8 RH

| ΚΩΔΙΚΟΣ | ΤΙΜΗ |
|---------|------|
| 47362 | 75 € |



ΑΣΕΤΥΛΙΝΗΣ
(UNITOR)
ΣΥΝΟΔΕΥΕΤΑΙ
ΜΕ ΡΑΚΟΡ
G 3/8 LH

| ΚΩΔΙΚΟΣ | ΤΙΜΗ |
|---------|------|
| 47345 | 75 € |



ARGON
ΣΥΝΟΔΕΥΕΤΑΙ
ΜΕ ΡΑΚΟΡ
G 1/4

| ΚΩΔΙΚΟΣ | ΤΙΜΗ |
|---------|------|
| 47328 | 75 € |

HM-29 Κοπή μέχρι 150 mm
Συγκόλληση μέχρι 6 mm



HCW-23S Κοπή μέχρι 150 mm
Συγκόλληση μέχρι 9 mm



HCW-35P Κοπή μέχρι 150 mm
Συγκόλληση μέχρι 12,7 mm



| ΚΩΔΙΚΟΣ | 47308 | 47312 | 47313 |
|-----------------------|---|---|---|
| ΛΑΒΗ | HC 63-2 | HC 63-2 | 43-2 |
| ΕΞΑΡΤΗΜΑ ΣΥΓΚΟΛΛΗΣΗΣ | HC 73-2 | HC 73-2 | 49-2 |
| ΜΙΚΤΗΣ | E-43 | E-43 | E-43 |
| ΡΥΘΜΙΣΤΗΣ ΟΞΥΓΟΝΟΥ | OR-25 | OR-25 | OR-450 |
| ΡΥΘΜΙΣΤΗΣ ΑΣΕΤΥΛΙΝΗΣ | AR-25 | AR-25 | AR-450 |
| ΜΠΕΚ ΣΥΓΚΟΛΛΗΣΗΣ | HCW-W (5) | HCW-W (1, 3, 5) | HCW-W (3, 5, 7) |
| ΜΠΕΚ ΚΟΠΗΣ | HCW-C (6290-1) | HCW-C (6290-1) | HCW-C (6290-1) |
| ΔΙΑΣΤΑΣΕΙΣ ΣΥΣΚ. (mm) | 210 x 220 x 470 | 340 x 435 x 110 | 360 x 440 x 110 |
| ΒΑΡΟΣ Κ/Μ (kg) | 6,9 / 7,1 | 7,5 / 8,1 | 7,4 / 8 |
| ΤΙΜΗ | 335 € | 375 € | 396 € |
| ΠΕΡΙΛΑΜΒΑΝΟΥΝ: | <ul style="list-style-type: none"> • ΣΩΛΗΝΑ ΟΞΥΓΟΝΟΥ - ΑΣΕΤΥΛΙΝΗΣ (ΔΙΠΛΟΣ) G 3/8 4m • ΠΡΟΣΤΑΤΕΥΤΙΚΑ ΓΥΑΛΙΑ • ΣΠΙΝΘΗΡΙΣΤΗ | <ul style="list-style-type: none"> • ΣΩΛΗΝΑ ΟΞΥΓΟΝΟΥ - ΑΣΕΤΥΛΙΝΗΣ (ΔΙΠΛΟΣ) G 3/8 4,6m • ΠΡΟΣΤΑΤΕΥΤΙΚΑ ΓΥΑΛΙΑ • ΣΠΙΝΘΗΡΙΣΤΗ • ΕΞΑΡΤΗΜΑ ΚΑΘΑΡΙΣΜΟΥ ΜΠΕΚ | <ul style="list-style-type: none"> • ΣΩΛΗΝΑ ΟΞΥΓΟΝΟΥ - ΑΣΕΤΥΛΙΝΗΣ (ΔΙΠΛΟΣ) G 3/8 4,6m • ΠΡΟΣΤΑΤΕΥΤΙΚΑ ΓΥΑΛΙΑ • ΣΠΙΝΘΗΡΙΣΤΗ • ΕΞΑΡΤΗΜΑ ΚΑΘΑΡΙΣΜΟΥ ΜΠΕΚ |

Βαλβίδες Ασφαλείας

ΒΑΛΒΙΔΑ ΑΣΦΑΛΕΙΑΣ Η 188 ΓΙΑ ΚΟΦΤΗ - ΛΑΒΗ



| ΚΩΔΙΚΟΣ | ΤΙΜΗ |
|--------------------------|------|
| 47410 Οξυγόνου G 9/16 RH | 35 € |
| 47411 Αερίου* G 9/16 LH | 35 € |

*Προπανίου/Ασετυλίνης

ΒΑΛΒΙΔΑ ΑΝΤΕΠΙΣΤΡΟΦΗΣ 88-3 ΓΙΑ ΚΟΦΤΗ - ΛΑΒΗ



| ΚΩΔΙΚΟΣ | ΤΙΜΗ |
|--------------------------|------|
| 47336 Οξυγόνου G 9/16 RH | 9 € |
| 47337 Αερίου* G 9/16 LH | 9 € |

*Προπανίου/Ασετυλίνης

ΒΑΛΒΙΔΑ ΑΣΦΑΛΕΙΑΣ Η 288 ΓΙΑ ΡΥΘΜΙΣΤΗ



| ΚΩΔΙΚΟΣ | ΤΙΜΗ |
|-------------------------|------|
| 47412 Οξυγόνου G 3/8 RH | 35 € |
| 47413 Αερίου* G 3/8 LH | 35 € |

*Προπανίου/Ασετυλίνης

ΒΑΛΒΙΔΑ ΑΣΦΑΛΕΙΑΣ Β 288 ΓΙΑ ΡΥΘΜΙΣΤΗ ΜΕ ΑΙΣΘΗΤΗΡΑ ΘΕΡΜΟΚΡΑΣΙΑΣ



| ΚΩΔΙΚΟΣ | ΤΙΜΗ |
|-------------------------|------|
| 47356 Οξυγόνου G 3/8 RH | 49 € |
| 47357 Αερίου* G 3/8 LH | 49 € |

*Προπανίου/Ασετυλίνης

ΡΑΚΟΡ

Δεξιόστροφο 9/16"

| ΚΩΔΙΚΟΣ | ΤΙΜΗ |
|---------|--------|
| 47396 | 2,00 € |



Αριστερόστροφο 9/16"

| ΚΩΔΙΚΟΣ | ΤΙΜΗ |
|---------|--------|
| 47397 | 2,00 € |



ΣΥΝΔΕΣΜΟΣ

Σύνδεσμος σωλήνα Ø 8mm

| ΚΩΔΙΚΟΣ | ΤΙΜΗ |
|---------|--------|
| 47398 | 2,00 € |



ΕΞΑΡΤΗΜΑ ΚΑΘΑΡΙΣΜΟΥ ΜΠΕΚ

Σετ βελόνες καθαρισμού μπεκ διαφόρων διαμέτρων C-9

| ΚΩΔΙΚΟΣ | ΤΙΜΗ |
|---------|--------|
| 47399 | 4,90 € |



ΟΔΗΓΟΙ ΚΥΚΛΙΚΩΝ ΚΟΠΩΝ

Οδηγός κυκλικών κοπών R-69-3B για κοπές 90°, κατάλληλος για μπεκ τύπου 6290

| ΚΩΔΙΚΟΣ | ΤΙΜΗ |
|---------|------|
| 47338 | 42 € |



Οδηγός κυκλικών κοπών 1-69-6 για κοπές 90° και 45°, κατάλληλος για μπεκ τύπου 6290

| ΚΩΔΙΚΟΣ | ΤΙΜΗ |
|---------|------|
| 47339 | 35 € |



ΣΑΛΜΟΙ ΣΥΓΚΟΛΛΗΣΗΣ ΜΕΤΑΛΛΩΝ (ΟΞΥΓΟΝΟΥ - ΑΣΕΤΥΛΙΝΗΣ)

SM 502 MINI

Κατάλληλος για συγκόλληση μέχρι 2 mm (συνοδεύεται με 5 μπεκ και διπλό σωλήνα G 3/8 1,5 m)



| ΚΩΔΙΚΟΣ | ΠΕΡΙΓΡΑΦΗ | ΤΙΜΗ |
|---------|-----------|-------|
| 47366 | SM 502 | 180 € |

AW 501 "S" TYPE

Κατάλληλος για συγκόλληση μέχρι 3 mm (συνοδεύεται με 5 μπεκ: κωδ. 47401-405)



Μπεκ Συγκόλλησης

| ΚΩΔΙΚΟΣ | ΤΙΜΗ |
|---------|------|
| 47302 | 68 € |

| ΚΩΔΙΚΟΣ | ΤΥΠΟΣ | ΤΙΜΗ |
|---------|-------|--------|
| 47401 | AWA01 | 3,50 € |
| 47402 | AWA02 | 3,50 € |
| 47403 | AWA03 | 3,50 € |
| 47404 | AWA04 | 3,50 € |

| ΚΩΔΙΚΟΣ | ΤΥΠΟΣ | ΤΙΜΗ |
|---------|-------|--------|
| 47405 | AWA05 | 3,50 € |
| 47406 | AWA37 | 3,50 € |
| 47407 | AWA38 | 3,50 € |
| 47408 | AWA39 | 3,50 € |



Λαβή 50-10

| ΚΩΔΙΚΟΣ | ΤΙΜΗ |
|---------|------|
| 47305 | 98 € |

Μίκτης Αερίου

| ΚΩΔΙΚΟΣ | ΤΙΜΗ |
|---------|------|
| 47318 | 19 € |

Σωλήνας Σύνδεσης Μπεκ

| ΚΩΔΙΚΟΣ | ΤΙΜΗ |
|---------|---------|
| 47320 | 11,50 € |

Μπεκ Συγκόλλησης

| ΚΩΔΙΚΟΣ | ΤΥΠΟΙ | ΠΑΧΟΣ | ΤΙΜΗ |
|---------|--------|------------|--------|
| 47375 | 1390-1 | 0.5-1.0 mm | 3,50 € |
| 47376 | 1390-3 | 1.0-2.0 mm | 3,50 € |
| 47377 | 1390-5 | 2.0-4.0 mm | 3,50 € |
| 47378 | 1390-6 | 4.0-6.0 mm | 3,50 € |



Λαβή 43-2

| ΚΩΔΙΚΟΣ | ΤΙΜΗ |
|---------|------|
| 47306 | 75 € |

Μίκτης Αερίου

| ΚΩΔΙΚΟΣ | ΤΙΜΗ |
|---------|------|
| 47314 | 22 € |

Σωλήνας Σύνδεσης Μπεκ

| ΚΩΔΙΚΟΣ | ΤΙΜΗ |
|---------|---------|
| 47321 | 11,50 € |

Μπεκ Συγκόλλησης

| ΚΩΔΙΚΟΣ | ΤΥΠΟΙ | ΠΑΧΟΣ | ΤΙΜΗ |
|---------|---------|------------|--------|
| 47375 | 1390-1 | 0.5-1.0 mm | 3,50 € |
| 47376 | 1390-3 | 1.0-2.0 mm | 3,50 € |
| 47377 | 1390-5 | 2.0-4.0 mm | 3,50 € |
| 47378 | 1390-6 | 4.0-6.0 mm | 3,50 € |
| 47379 | 1390-8 | 6.0-9.0 mm | 3,50 € |
| 47380 | 1390-10 | 14-20 mm | 3,50 € |



Λαβή 43-2

| ΚΩΔΙΚΟΣ | ΤΙΜΗ |
|---------|------|
| 47306 | 75 € |

Μίκτης Αερίου

| ΚΩΔΙΚΟΣ | ΤΙΜΗ |
|---------|------|
| 47314 | 22 € |

Μπεκ Συγκόλλησης

| ΚΩΔΙΚΟΣ | ΤΥΠΟΙ | ΠΑΧΟΣ | ΤΙΜΗ |
|---------|------------|------------|---------|
| 47367 | 23-A-90/1 | 0.5-1.0 mm | 8,40 € |
| 47368 | 23-A-90/3 | 1.0-2.0 mm | 8,40 € |
| 47369 | 23-A-90/5 | 2.0-4.0 mm | 8,40 € |
| 47370 | 23-A-90/6 | 4.0-6.0 mm | 8,80 € |
| 47371 | 23-A-90/8 | 6.0-9.0 mm | 9,50 € |
| 47372 | 23-A-90/10 | 14-20 mm | 10,20 € |

ΣΑΛΜΟΙ ΣΥΓΚΟΛΛΗΣΗΣ ΜΕΤΑΛΛΩΝ (ΟΞΥΓΟΝΟΥ - ΠΡΟΠΑΝΙΟΥ)



Λαβή 50-10

| ΚΩΔΙΚΟΣ | ΤΙΜΗ |
|---------|------|
| 47305 | 98 € |

Μίκτης Αερίου

| ΚΩΔΙΚΟΣ | ΤΙΜΗ |
|---------|------|
| 47319 | 19 € |

Σωλήνας Σύνδεσης Μπεκ

| ΚΩΔΙΚΟΣ | ΤΙΜΗ |
|---------|---------|
| 47320 | 11,50 € |

Μπεκ Συγκόλλησης

| ΚΩΔΙΚΟΣ | ΤΥΠΟΙ | ΠΑΧΟΣ | ΤΙΜΗ |
|---------|----------|------------|--------|
| 47382 | 1390-2N | 0.5-1.0 mm | 3,50 € |
| 47383 | 1390-3N | 1.0-2.0 mm | 3,50 € |
| 47384 | 1390-5N | 2.0-4.0 mm | 3,50 € |
| 47385 | 1390-6N | 4.0-6.0 mm | 3,50 € |
| 47386 | 1390-8N | 6.0-9.0 mm | 3,50 € |
| 47387 | 1390-10N | 14-20 mm | 3,50 € |



Λαβή 43-2

| ΚΩΔΙΚΟΣ | ΤΙΜΗ |
|---------|------|
| 47306 | 75 € |

Μίκτης Αερίου

| ΚΩΔΙΚΟΣ | ΤΙΜΗ |
|---------|------|
| 47314 | 22 € |

Σωλήνας Σύνδεσης Μπεκ

| ΚΩΔΙΚΟΣ | ΤΙΜΗ |
|---------|---------|
| 47321 | 11,50 € |

Μπεκ Συγκόλλησης

| ΚΩΔΙΚΟΣ | ΤΥΠΟΙ | ΠΑΧΟΣ | ΤΙΜΗ |
|---------|----------|------------|--------|
| 47382 | 1390-2N | 0.5-1.0 mm | 3,50 € |
| 47383 | 1390-3N | 1.0-2.0 mm | 3,50 € |
| 47384 | 1390-5N | 2.0-4.0 mm | 3,50 € |
| 47385 | 1390-6N | 4.0-6.0 mm | 3,50 € |
| 47386 | 1390-8N | 6.0-9.0 mm | 3,50 € |
| 47387 | 1390-10N | 14-20 mm | 3,50 € |

• Χυτοπρεσαριστή κεφαλή • Τριγωνικός σχεδιασμός σωλήνα • Κολητές ενώσεις • Με flash guard βαλβίδα ασφαλείας • Γωνία κεφαλής 90°

ΟΞΥΓΟΝΟΥ - ΑΣΕΤΥΛΙΝΗΣ

142



Για κοπή μέχρι 200 mm

62-3



Για κοπή μέχρι 300 mm

| ΚΩΔΙΚΟΣ | ΤΥΠΟΣ | ΜΗΚΟΣ | ΒΑΡΟΣ | ΤΙΜΗ |
|---------|-------|-------|-------|-------|
| 47303 | 142 | 45 cm | 1 kg | 123 € |

| ΚΩΔΙΚΟΣ | ΤΥΠΟΣ | ΜΗΚΟΣ | ΒΑΡΟΣ | ΤΙΜΗ |
|---------|-------|-------|-------|-------|
| 47304 | 62-3 | 45 cm | 1 kg | 122 € |

HC 73-2



Για κοπή μέχρι 150 mm

36-2



Για κοπή μέχρι 75 mm

43-2



19-6



| ΚΩΔΙΚΟΣ | ΤΥΠΟΣ | ΜΗΚΟΣ | ΒΑΡΟΣ | ΤΙΜΗ |
|---------|---------|-------|--------|------|
| 47309 | HC 73-2 | 25 cm | 700 gr | 90 € |
| 47306 | 43-2 | 21 cm | 550 gr | 75 € |

| ΚΩΔΙΚΟΣ | ΤΥΠΟΣ | ΜΗΚΟΣ | ΒΑΡΟΣ | ΤΙΜΗ |
|---------|-------|---------|--------|------|
| 47311 | 36-2 | 17,5 cm | 300 gr | 85 € |
| 47307 | 19-6 | 25 cm | 700 gr | 58 € |

ΟΞΥΓΟΝΟΥ - ΠΡΟΠΑΝΙΟΥ

142F



Για κοπή μέχρι 200 mm

HC 73-2F



Για κοπή μέχρι 150 mm

43-2

| ΚΩΔΙΚΟΣ | ΤΥΠΟΣ | ΜΗΚΟΣ | ΒΑΡΟΣ | ΤΙΜΗ |
|---------|-------|-------|-------|-------|
| 47317 | 142F | 45 cm | 1 kg | 123 € |

| ΚΩΔΙΚΟΣ | ΤΥΠΟΣ | ΜΗΚΟΣ | ΒΑΡΟΣ | ΤΙΜΗ |
|---------|----------|-------|--------|------|
| 47310 | HC 73-2F | 25 cm | 700 gr | 90 € |
| 47306 | 43-2 | 21 cm | 550 gr | 75 € |

ΜΠΕΚ ΚΟΠΗΣ

ΟΞΥΓΟΝΟΥ - ΑΣΕΤΥΛΙΝΗΣ



| ΚΩΔΙΚΟΣ | ΤΥΠΟΣ | ΚΟΠΗ | ΤΙΜΗ |
|---------|--------|----------|---------|
| 47340 | 6290-0 | 10-15mm | 12,00 € |
| 47341 | 6290-1 | 15-25mm | 12,00 € |
| 47342 | 6290-2 | 25-50mm | 12,00 € |
| 47343 | 6290-3 | 50-100mm | 12,00 € |



| ΚΩΔΙΚΟΣ | ΤΥΠΟΣ | ΚΟΠΗ | ΤΙΜΗ |
|---------|----------|-----------|---------|
| 47346 | 6290-0AC | 10-15mm | 11,00 € |
| 47347 | 6290-1AC | 15-25mm | 11,00 € |
| 47348 | 6290-2AC | 25-50mm | 11,00 € |
| 47349 | 6290-3AC | 50-100mm | 11,00 € |
| 47350 | 6290-4AC | 100-175mm | 11,00 € |

ΟΞΥΓΟΝΟΥ - ΠΡΟΠΑΝΙΟΥ



| ΚΩΔΙΚΟΣ | ΤΥΠΟΣ | ΚΟΠΗ | ΤΙΜΗ |
|---------|----------|---------|---------|
| 47352 | 6290-N×0 | 10-15mm | 11,00 € |
| 47353 | 6290-NX1 | 15-25mm | 11,00 € |
| 47354 | 6290-NX2 | 25-50mm | 11,00 € |
| 47355 | 6290-NX3 | 50-75mm | 11,00 € |

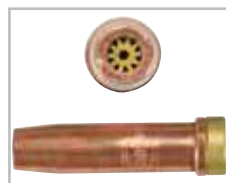

| ΚΩΔΙΚΟΣ | ΤΥΠΟΣ | ΚΟΠΗ | ΤΙΜΗ |
|---------|----------|---------|---------|
| 47363 | 3690-00P | 1-6mm | 12,50 € |
| 47364 | 3690-0P | 6-13mm | 12,50 € |
| 47365 | 3690-1P | 13-25mm | 12,50 € |

ΤΣΙΜΠΙΔΕΣ



| ΚΩΔΙΚΟΣ | ΤΥΠΟΣ | | Χ60% | Χ35% | | | gr | ΤΙΜΗ |
|---------|----------|-------------------|------|------|--------|-------|-----|---------|
| 45730 | PR1-260A | 33mm ² | 200A | 260A | ∅ 3,25 | 200mm | 330 | 12,00 € |
| 45731 | PR2-350A | 50mm ² | 250A | 350A | ∅ 5 | 245mm | 390 | 14,50 € |
| 45732 | PR3-520A | 95mm ² | 400A | 520A | ∅ 8 | 275mm | 480 | 17,50 € |

ΣΩΜΑΤΑ ΓΕΙΩΣΗΣ



| ΚΩΔΙΚΟΣ | ΤΥΠΟΣ | ΤΙΜΗ |
|---------|---------|--------|
| 46089 | HL-300A | 3,70 € |
| 46090 | HL-400A | 6,20 € |
| 46091 | HL-500A | 8,00 € |

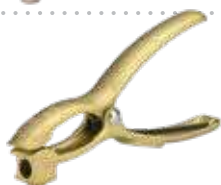

| ΚΩΔΙΚΟΣ | ΤΥΠΟΣ | | Χ60% | Χ35% | | | gr | ΤΙΜΗ |
|---------|---------|-------------------|------|------|------|-------|-----|---------|
| 45736 | BD-300A | 35mm ² | 300A | 400A | 45mm | 150mm | 200 | 11,50 € |
| 45737 | BD-400A | 50mm ² | 400A | 500A | 70mm | 165mm | 255 | 12,50 € |
| 45738 | BD-500A | 95mm ² | 500A | 600A | 90mm | 205mm | 450 | 16,00 € |

ΣΕΤ ΤΣΙΜΠΙΔΩΝ



| ΚΩΔΙΚΟΣ | mm ² / βύσμα | ΤΙΜΗ |
|---------|-------------------------|------|
| 660040 | 16/25 - 3m | 38 € |
| 660012 | 16/50 - 3m | 40 € |
| 660044 | 25/25 - 3m | 46 € |
| 660013 | 25/50 - 3m | 55 € |
| 660041 | 35/50 - 3m | 72 € |
| 660014 | 50/50 - 3m | 86 € |

ΣΕΤ ΣΩΜΑ ΓΕΙΩΣΗΣ



| ΚΩΔΙΚΟΣ | mm ² / βύσμα | ΤΙΜΗ |
|---------|-------------------------|-------|
| 660034 | 16/25 - 3m | 34 € |
| 660035 | 16/50 - 3m | 38 € |
| 660045 | 25/25 - 3m | 42 € |
| 660036 | 25/50 - 3m | 46 € |
| 660037 | 35/50 - 3m | 66 € |
| 660038 | 50/50 - 3m | 78 € |
| 660039 | 70/95 - 3m | 160 € |

ΚΑΛΩΔΙΑ ΙΤΑΛΙΑΣ



| ΚΩΔΙΚΟΣ | ΤΥΠΟΣ |
|---------|-----------------------|
| 45723 | SPX 16mm ² |
| 45720 | SPX 25mm ² |
| 45721 | SPX 35mm ² |
| 45722 | SPX 50mm ² |

ΣΗΜΕΙΩΣΗ: Για τιμές επικοινωνήστε μαζί μας

ΝΤΙΖΕΣ ΤΣΙΜΠΙΔΑΣ MIG



| ΚΩΔΙΚΟΣ | ΤΥΠΟΣ | ΤΙΜΗ |
|---------|-----------------------|------|
| 44344 | Επιχαλκωμένου Inox 4m | 11 € |
| 660010 | Αλουμινίου 5.5m | 27 € |

SPOOL GUN



- Κουλούρα ∅ 100 mm
- ∅ 0,8 mm για σύρμα αλουμινίου & inox
- ∅ 0,6 - 0,8 mm για επιχαλκωμένο σύρμα
- Μήκος καλωδίου: 8m

| | |
|---------|-------|
| ΚΩΔΙΚΟΣ | 65696 |
| ΤΙΜΗ | 325 € |

ΠΟΔΟΠΕΝΤΑΛ



(για κωδ. 657005)

| | |
|---------|--------|
| ΚΩΔΙΚΟΣ | 660047 |
| ΤΙΜΗ | 75 € |

Μήκος καλωδίου: 3m



(για κωδ. 65645)

| | |
|---------|-------|
| ΚΩΔΙΚΟΣ | 65688 |
| ΤΙΜΗ | 105 € |

Μήκος καλωδίου: 4,5m

ΠΡΙΖΕΣ ΤΣΙΜΠΙΔΩΝ INVERTER



| ΚΩΔΙΚΟΣ | ΤΥΠΟΣ | ΤΙΜΗ/ΤΕΜ |
|---------|--------|----------|
| 45678 | KIT 25 | 3,50 € |
| 45664 | KIT 50 | 8,00 € |

ΤΑΧΥΣΥΝΔΕΣΜΟΙ ΚΑΛΩΔΙΩΝ

ΑΡΣΕΝΙΚΟΙ



| ΚΩΔΙΚΟΣ | ΤΥΠΟΣ | ΤΙΜΗ/ΤΕΜ |
|---------|-------|----------|
| 660032 | 10-25 | 3,50 € |
| 660033 | 35-50 | 8,00 € |

ΘΗΛΥΚΟΙ



| ΚΩΔΙΚΟΣ | ΤΥΠΟΣ | ΤΙΜΗ/ΤΕΜ |
|---------|---------|----------|
| 46092 | 10 - 25 | 3,80 € |
| 46093 | 35 - 70 | 8,50 € |

PLUS 14

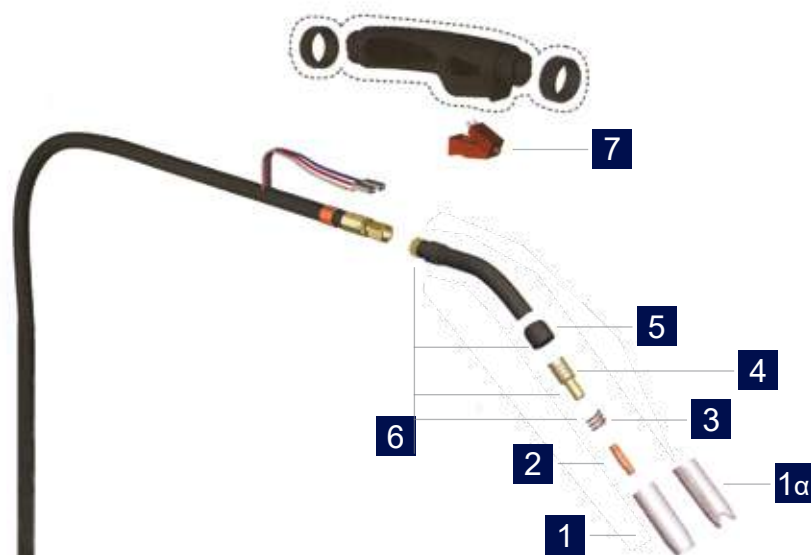

ΤΣΙΜΠΙΔΕΣ PLUS 14

| ΚΩΔΙΚΟΣ | ΜΗΚΟΣ | DUTY CYCLE 60% | Ø ΣΥΡΜ. | ΒΑΡΟΣ (ΤΣΙΜΠ.) | ΒΑΡΟΣ (ΣΥΣΚ.) | ΤΙΜΗ |
|---------|-------|------------------------------------|-----------|----------------|---------------|-------|
| 44305 | 3 m | 160 A CO ₂ /140 A (Mix) | 0,6-1,0 m | 1,2 kg | 1,77 kg | 105 € |
| 44301 | 4 m | 160 A CO ₂ /140 A (Mix) | 0,6-1,0 m | 1,85 kg | 2,1 kg | 120 € |

ΑΝΑΛΩΣΙΜΑ ΤΣΙΜΠΙΔΩΝ PLUS 14

| No | ΚΩΔΙΚΟΣ | ΠΕΡΙΓΡΑΦΗ | ΣΥΣΚΕΥΑΣΙΑ | ΤΙΜΗ/ΤΕΜ* |
|----|---------|----------------------------|------------|-----------|
| 1 | 44322 | Φλογοκρύπτης | 1 τεμ. | 3,80 € |
| 1α | 44319 | Φλογοκρύπτης Πονταρίσματος | 1 τεμ. | 8,00 € |
| 2 | 46010 | Μπεκ 0,6 mm | 10 τεμ. | 0,60 € |
| 2 | 46011 | Μπεκ 0,8 mm | 10 τεμ. | 0,60 € |
| 2 | 46012 | Μπεκ 1,0 mm | 10 τεμ. | 0,60 € |
| 2 | 46013 | Μπεκ 1,2 mm | 10 τεμ. | 0,60 € |
| 2 | 46002 | Μπεκ 0,6 mm CuCrZr | 10 τεμ. | 0,90 € |
| 2 | 46003 | Μπεκ 0,8 mm CuCrZr | 10 τεμ. | 0,90 € |
| 2 | 46004 | Μπεκ 1,0 mm CuCrZr | 10 τεμ. | 0,90 € |
| 2 | 46005 | Μπεκ 1,2 mm CuCrZr | 10 τεμ. | 0,90 € |
| 3 | 44350 | Ελατήριο | 10 τεμ. | 1,75 € |
| 4 | 44337 | Διανομέας αερίου | 5 τεμ. | 4,20 € |
| 5 | 44352 | Μονωτικό Δαχτυλίδι | 5 τεμ. | 2,40 € |
| 6 | 44326 | Ράμφος (πλήρες) | 1 τεμ. | 18,60 € |
| 7 | 660043 | Διακόπτης | 1 τεμ. | 9,50 € |
| 8 | 660010 | Ντίζα Αλουμινίου 5,5 mt. | 1 τεμ. | 27,00 € |
| 9 | 44344 | Ντίζα Inox 4 mt. | 1 τεμ. | 11,00 € |

* Οι ανωτέρω τιμές είναι ανά τεμάχιο

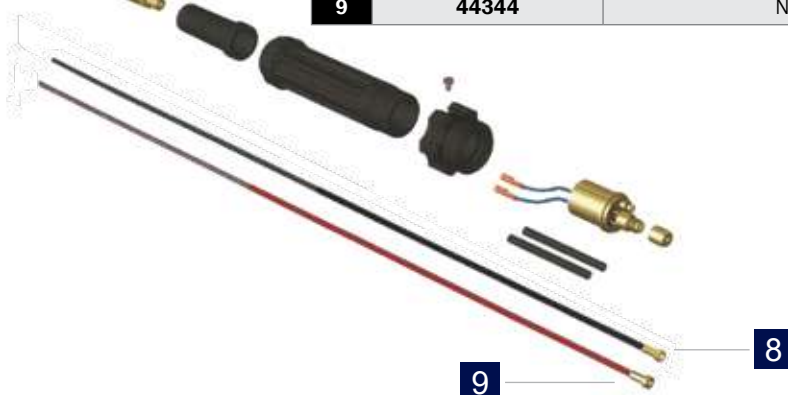

ERGOPLUS 15 / MIG 15

ERGOPLUS 15 (κωδ.: 44308/44309)



MIG 15 (κωδ.: 660053)



ΤΣΙΜΠΙΔΕΣ ERGOPLUS 15 / MIG 15

| ΚΩΔΙΚΟΣ | ΜΗΚΟΣ | DUTY CYCLE 60% | Ø ΣΥΡΜ. | ΒΑΡΟΣ (ΤΣΙΜΠ.) | ΒΑΡΟΣ (ΣΥΣΚ.) | ΤΙΜΗ |
|---------|-------|------------------------------------|-----------|----------------|---------------|--------------|
| 44308 | 3 m | 180 A CO ₂ /150 A (Mix) | 0,6-1,0 m | 1,57 kg | 1,95 kg | 110 € |
| 44309 | 4 m | 180 A CO ₂ /150 A (Mix) | 0,6-1,0 m | 1,88 kg | 2,26 kg | 125 € |
| 660053 | 3 m | 180 A CO ₂ /150 A (Mix) | 0,6-1,0 m | 1,49 kg | 1,54 kg | 75 € |

ΑΝΑΛΩΣΙΜΑ ΤΣΙΜΠΙΔΩΝ ERGOPLUS

| No | ΚΩΔΙΚΟΣ | ΠΕΡΙΓΡΑΦΗ | ΣΥΣΚΕΥΑΣΙΑ | ΤΙΜΗ/ΤΕΜ* |
|----|---------|--|------------|----------------|
| 1 | 44322 | Φλογοκρύπτης | 1 τεμ. | 3,80 € |
| 1α | 44319 | Φλογοκρύπτης Πονταρίσματος | 1 τεμ. | 8,00 € |
| 2 | 46010 | Μπεκ 0,6 mm | 10 τεμ. | 0,60 € |
| 2 | 46011 | Μπεκ 0,8 mm | 10 τεμ. | 0,60 € |
| 2 | 46012 | Μπεκ 1,0 mm | 10 τεμ. | 0,60 € |
| 2 | 46013 | Μπεκ 1,2 mm | 10 τεμ. | 0,60 € |
| 2 | 46002 | Μπεκ 0,6 mm CuCrZr | 10 τεμ. | 0,90 € |
| 2 | 46003 | Μπεκ 0,8 mm CuCrZr | 10 τεμ. | 0,90 € |
| 2 | 46004 | Μπεκ 1,0 mm CuCrZr | 10 τεμ. | 0,90 € |
| 2 | 46005 | Μπεκ 1,2 mm CuCrZr | 10 τεμ. | 0,90 € |
| 3 | 44350 | Ελατήριο | 10 τεμ. | 1,75 € |
| 4 | 44340 | Διανομέας αερίου | 5 τεμ. | 4,30 € |
| 5 | 44352 | Μονωτικό Δαχτυλίδι | 5 τεμ. | 2,40 € |
| 6 | 44330 | Ράμφος (πλήρες με 3-4-5) | 1 τεμ. | 16,70 € |
| 7 | 660042 | Διακόπτης (ΓΙΑ ΤΣΙΜΠΙΔΕΣ ΚΩΔ. 44308/44309) | 1 τεμ. | 9,50 € |
| 8 | 660010 | Ντίζα Αλουμινίου 5,5 mt. | 1 τεμ. | 27,00 € |
| 9 | 44344 | Ντίζα Inox 4 mt. | 1 τεμ. | 11,00 € |

* Οι ανωτέρω τιμές είναι ανά τεμάχιο



Τσιμπίδες Σύρματος ARGON

MIG 24 / SN 24

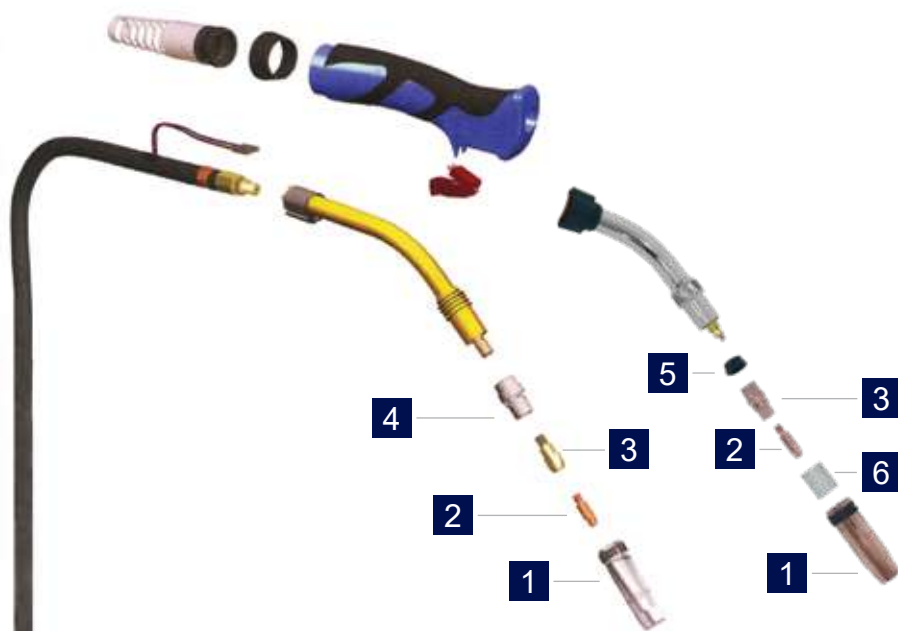

MIG 24 (κωδ.: 660057)



SN 24 (κωδ.: 660064)



ΤΣΙΜΠΙΔΑ MIG 24 / SN 24

| ΚΩΔΙΚΟΣ | ΜΗΚΟΣ | DUTY CYCLE 60% | Ø ΣΥΡΜ. | ΒΑΡΟΣ (ΤΣΙΜΠ.) | ΒΑΡΟΣ (ΣΥΣΚ.) | ΤΙΜΗ |
|---------|-------|------------------------------------|-----------|----------------|---------------|-------|
| 660057 | 3 m | 250 A CO ₂ /220 A (Mix) | 0,8-1,2 m | 2,24 kg | 2,5 kg | 115 € |
| 660064 | 3 m | 250 A CO ₂ /220 A (Mix) | 0,8-1,2 m | 2,3 kg | 2,67 kg | 125 € |

ΑΝΑΛΩΣΙΜΑ ΤΣΙΜΠΙΔΩΝ

| No | MIG 24 | SN 24 | ΠΕΡΙΓΡΑΦΗ | ΣΥΣΚΕΥΑΣΙΑ | ΤΙΜΗ/ΤΕΜ* |
|----|--------|--------|--------------------------|------------|-----------|
| 1 | | 660055 | Φλογοκρύπτης | 1 τεμ. | 4,20 € |
| 2 | | 46014 | Μπεκ 0,6 mm | 10 τεμ. | 1,20 € |
| 2 | | 46015 | Μπεκ 0,8 mm | 10 τεμ. | 1,20 € |
| 2 | | 46016 | Μπεκ 1,0 mm | 10 τεμ. | 1,20 € |
| 2 | | 46017 | Μπεκ 1,2 mm | 10 τεμ. | 1,20 € |
| 2 | | 46006 | Μπεκ 0,8 mm CuCrZr | 10 τεμ. | 1,80 € |
| 2 | | 46007 | Μπεκ 1,0 mm CuCrZr | 10 τεμ. | 1,80 € |
| 2 | | 46008 | Μπεκ 1,2 mm CuCrZr | 10 τεμ. | 1,80 € |
| 3 | 660056 | - | Βάση Μπεκ | 5 τεμ. | 2,20 € |
| 3 | | 660070 | Βάση Μπεκ | 5 τεμ. | 2,50 € |
| 4 | 660054 | - | Διανομέας αερίου | 5 τεμ. | 2,50 € |
| 5 | - | 660071 | Μονωτικό βάσης μπεκ | 5 τεμ. | 2,50 € |
| 6 | - | 660069 | Κεραμικό φλογοκρύπτη | 5 τεμ. | 2,50 € |
| 7 | | 660010 | Ντίζα Αλουμινίου 5,5 mt. | 1 τεμ. | 27,00 € |
| 8 | | 44344 | Ντίζα Inox 4 mt. | 1 τεμ. | 11,00 € |

* Οι ανωτέρω τιμές είναι ανά τεμάχιο



Στις αναγραφόμενες προτεινόμενες τιμές λιανικής δεν συμπεριλαμβάνεται Φ.Π.Α. και έξοδα μεταφοράς, συναρμολόγησης ή εγκατάστασης. Για τυχόν ισχύουσες εκπτώσεις και την τελική διαμόρφωση των τιμών επικοινωνείτε με το κατάστημα πώλησης.

ERGOPLUS 25

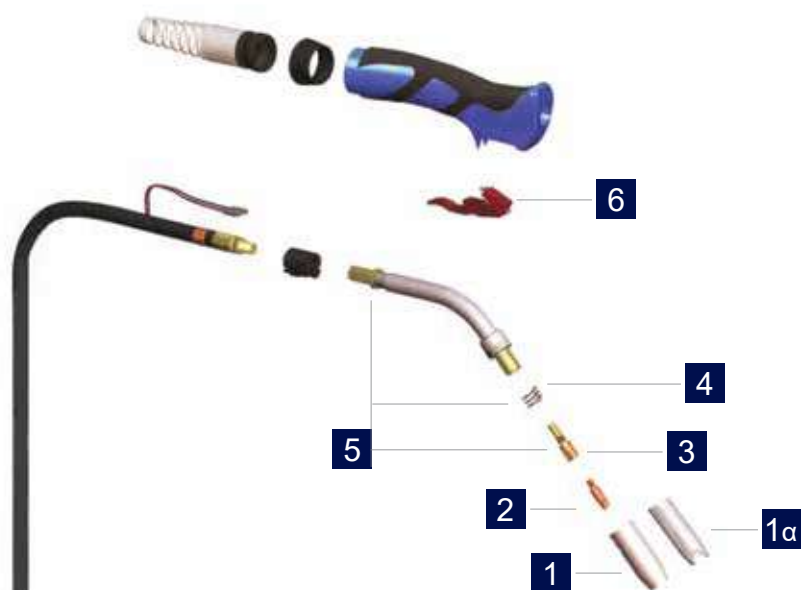

ΤΣΙΜΠΙΔΕΣ ERGOPLUS 25

| ΚΩΔΙΚΟΣ | ΜΗΚΟΣ | DUTY CYCLE 60% | Ø ΣΥΡΜ. | ΒΑΡΟΣ (ΤΣΙΜΠ.) | ΒΑΡΟΣ (ΣΥΣΚ.) | ΤΙΜΗ |
|---------|-------|------------------------------------|-----------|----------------|---------------|-------|
| 44310 | 3 m | 230 A CO ₂ /200 A (Mix) | 0,8-1,2 m | 2 kg | 2,38 kg | 140 € |
| 44311 | 4 m | 230 A CO ₂ /200 A (Mix) | 0,8-1,2 m | 2,39 kg | 2,8 kg | 170 € |

ΑΝΑΛΩΣΙΜΑ ΤΣΙΜΠΙΔΩΝ ERGOPLUS

| No | ΚΩΔΙΚΟΣ | ΠΕΡΙΓΡΑΦΗ | ΣΥΣΚΕΥΑΣΙΑ | ΤΙΜΗ/ΤΕΜ* |
|----|---------|----------------------------|------------|-----------|
| 1 | 44323 | Φλογοκρύπτης | 1 τεμ. | 5,20 € |
| 1α | 44320 | Φλογοκρύπτης Πονταρίσματος | 1 τεμ. | 11,50 € |
| 2 | 46014 | Μπεκ 0,6 mm | 10 τεμ. | 1,20 € |
| 2 | 46015 | Μπεκ 0,8 mm | 10 τεμ. | 1,20 € |
| 2 | 46016 | Μπεκ 1,0 mm | 10 τεμ. | 1,20 € |
| 2 | 46017 | Μπεκ 1,2 mm | 10 τεμ. | 1,20 € |
| 2 | 46006 | Μπεκ 0,8 mm CuCrZr | 10 τεμ. | 1,80 € |
| 2 | 46007 | Μπεκ 1,0 mm CuCrZr | 10 τεμ. | 1,80 € |
| 2 | 46008 | Μπεκ 1,2 mm CuCrZr | 10 τεμ. | 1,80 € |
| 3 | 44338 | Διανομέας αερίου | 10 τεμ. | 3,30 € |
| 4 | 44351 | Ελατήριο | 5 τεμ. | 1,75 € |
| 5 | 44329 | Ράμφος (πλήρες) | 1 τεμ. | 32,00 € |
| 6 | 660042 | Διακόπτης | 1 τεμ. | 9,50 € |
| 7 | 660010 | Ντίζα Αλουμινίου 5,5 mt. | 1 τεμ. | 27,00 € |
| 8 | 44344 | Ντίζα Inox 4 mt. | 1 τεμ. | 11,00 € |

* Οι ανωτέρω τιμές είναι ανά τεμάχιο



Τσιμπίδες Σύρματος ARGON

ERGOPLUS 36 / MIG 36

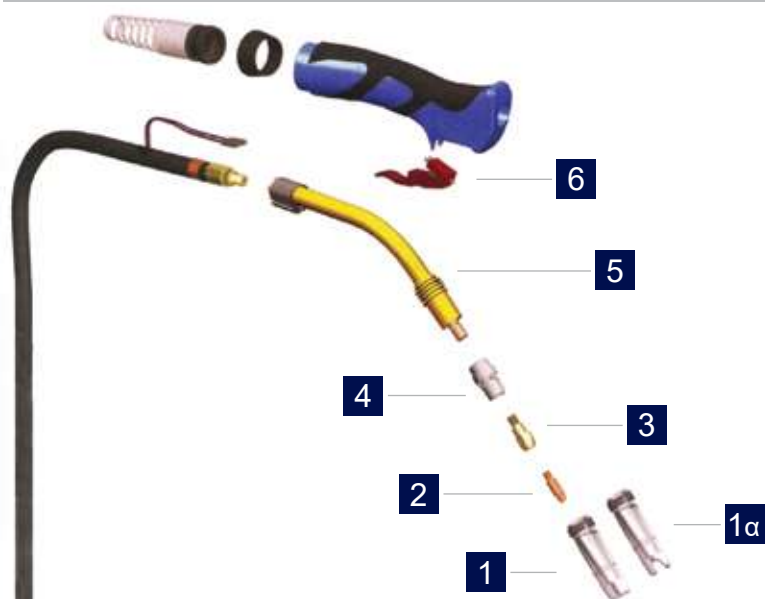

ERGOPLUS 36 (κωδ.: 44312/44313)



MIG 36 (κωδ.: 660062)



ΤΣΙΜΠΙΔΕΣ ERGOPLUS 36 / MIG 36

| ΚΩΔΙΚΟΣ | ΜΗΚΟΣ | DUTY CYCLE 60% | Ø ΣΥΡΜ. | ΒΑΡΟΣ (ΤΣΙΜΠ.) | ΒΑΡΟΣ (ΣΥΣΚ.) | ΤΙΜΗ |
|---------|-------|------------------------------------|-----------|----------------|---------------|-------|
| 44312 | 3 m | 340 A CO ₂ /320 A (Mix) | 0,8-1,6 m | 2,88 kg | 3,3 kg | 195 € |
| 44313 | 4 m | 340 A CO ₂ /320 A (Mix) | 0,8-1,6 m | 3,5 kg | 3,98 kg | 210 € |
| 660062 | 3 m | 340 A CO ₂ /320 A (Mix) | 1,0-1,6 m | 3,0 kg | 3,32 kg | 145 € |

ΑΝΑΛΩΣΙΜΑ ΤΣΙΜΠΙΔΩΝ ERGOPLUS / MIG

| No | ERGOPLUS 36 | MIG 36 | ΠΕΡΙΓΡΑΦΗ | ΣΥΣΚΕΥΑΣΙΑ | ΤΙΜΗ/ΤΕΜ* |
|----|-------------|--------|----------------------------|------------|-----------|
| 1 | 44324 | | Φλογοκρύπτης | 1 τεμ. | 7,00 € |
| 1α | 44321 | | Φλογοκρύπτης Πονταρίσματος | 1 τεμ. | 26,00 € |
| 2 | 46014 | - | Μπεκ 0,6 mm | 10 τεμ. | 1,20 € |
| 2 | 46015 | - | Μπεκ 0,8 mm | 10 τεμ. | 1,20 € |
| 2 | 46016 | - | Μπεκ 1,0 mm | 10 τεμ. | 1,20 € |
| 2 | - | 46025 | Μπεκ 1,0 mm | 10 τεμ. | 1,50 € |
| 2 | 46017 | - | Μπεκ 1,2 mm | 10 τεμ. | 1,20 € |
| 2 | - | 46026 | Μπεκ 1,2 mm | 10 τεμ. | 1,50 € |
| 2 | 46018 | - | Μπεκ 1,6 mm | 10 τεμ. | 1,20 € |
| 2 | - | 46028 | Μπεκ 1,6 mm | 10 τεμ. | 1,50 € |
| 2 | 46006 | - | Μπεκ 0,8 mm CuCrZr | 10 τεμ. | 1,80 € |
| 2 | 46007 | - | Μπεκ 1,0 mm CuCrZr | 10 τεμ. | 1,80 € |
| 2 | 46008 | - | Μπεκ 1,2 mm CuCrZr | 10 τεμ. | 1,80 € |
| 2 | 46009 | - | Μπεκ 1,6 mm CuCrZr | 10 τεμ. | 1,80 € |
| 3 | 44331 | - | Βάση Μπεκ (28 mm) | 5 τεμ. | 3,40 € |
| 3 | 44349 | 660068 | Βάση Μπεκ (38 mm) | 5 τεμ. | 3,40 € |
| 4 | 44339 | | Διανομέας αερίου | 5 τεμ. | 2,50 € |
| 5 | 44328 | | Ράμφος | 1 τεμ. | 49,00 € |
| 6 | 660042 | - | Διακόπτης | 1 τεμ. | 9,50 € |
| 7 | 660010 | | Ντίζα Αλουμινίου 5,5 mt. | 1 τεμ. | 27,00 € |
| 8 | 44344 | | Ντίζα Inox 4 mt. | 1 τεμ. | 11,00 € |

* Οι ανωτέρω τιμές είναι ανά τεμάχιο

MAXI 350

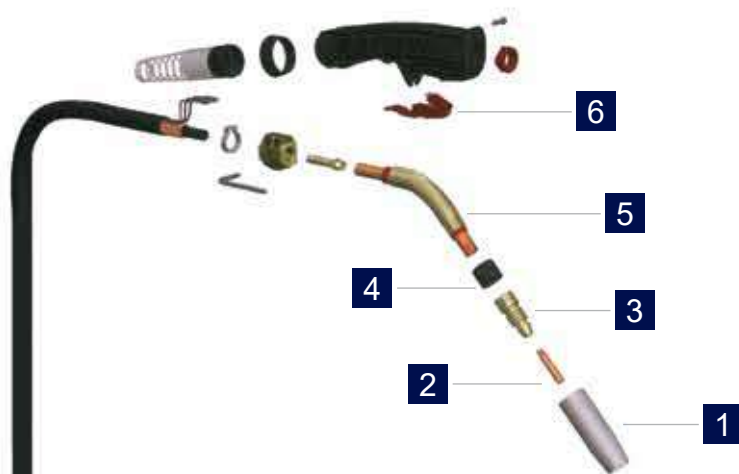

ΤΣΙΜΠΙΔΕΣ MAXI 350

| ΚΩΔΙΚΟΣ | ΜΗΚΟΣ | DUTY CYCLE 60% | Ø ΣΥΡΜ. | ΒΑΡΟΣ (ΤΣΙΜΠ.) | ΒΑΡΟΣ (ΣΥΣΚ.) | ΤΙΜΗ |
|---------|-------|------------------------------------|-----------|----------------|---------------|-------|
| 45758 | 3 m | 400 A CO ₂ /300 A (Mix) | 0,8-1,6 m | 2,84 kg | 3,74 kg | 270 € |
| 45759 | 4 m | 400 A CO ₂ /300 A (Mix) | 0,8-1,6 m | 3,47 kg | 4,38 kg | 300 € |
| 45760 | 4,6 m | 400 A CO ₂ /300 A (Mix) | 0,8-1,6 m | 4,31 kg | 4,76 kg | 330 € |

ΑΝΑΛΩΣΙΜΑ ΤΣΙΜΠΙΔΩΝ MAXI 350

| No | ΚΩΔΙΚΟΣ | ΠΕΡΙΓΡΑΦΗ | ΣΥΣΚΕΥΑΣΙΑ | ΤΙΜΗ/ΤΕΜ* |
|----|---------|--------------------------|------------|-----------|
| 1 | 44389 | Φλογοκρίπτης | 1 τεμ. | 15,50 € |
| 2 | 46019 | Μπεκ 0,8 mm | 10 τεμ. | 1,50 € |
| 2 | 46020 | Μπεκ 1,0 mm | 10 τεμ. | 1,50 € |
| 2 | 46021 | Μπεκ 1,2 mm | 10 τεμ. | 1,50 € |
| 2 | 46022 | Μπεκ 1,4 mm | 10 τεμ. | 1,50 € |
| 2 | 46023 | Μπεκ 1,6 mm | 10 τεμ. | 1,50 € |
| 3 | 44390 | Διανομέας αερίου | 5 τεμ. | 11,00 € |
| 4 | 44391 | Μονωτικό Δαχτυλίδι | 1 τεμ. | 6,00 € |
| 5 | 46058 | Ράμφος | 1 τεμ. | 53,00 € |
| 6 | 660042 | Διακόπτης | 1 τεμ. | 9,50 € |
| 7 | 660010 | Ντίζα Αλουμινίου 5,5 mt. | 1 τεμ. | 27,00 € |
| 8 | 44344 | Ντίζα Inox 4 mt. | 1 τεμ. | 11,00 € |

* Οι ανωτέρω τιμές είναι ανά τεμάχιο



Τσιμπίδες Σύρματος ARGON

MAXI 450

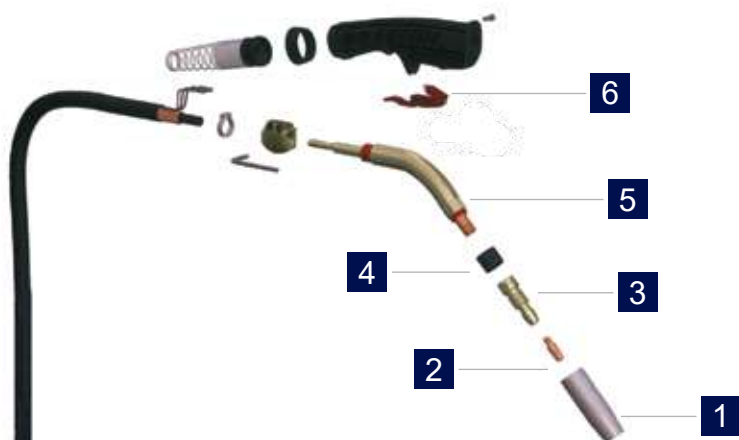

ΤΣΙΜΠΙΔΕΣ MAXI 450

| ΚΩΔΙΚΟΣ | ΜΗΚΟΣ | DUTY CYCLE 60% | Ø ΣΥΡΜ. | ΒΑΡΟΣ (ΤΣΙΜΠ.) | ΒΑΡΟΣ (ΣΥΣΚ.) | ΤΙΜΗ |
|---------|-------|------------------------------------|-----------|----------------|---------------|-------|
| 46075 | 3 m | 500 A CO ₂ /400 A (Mix) | 0,8-2,0 m | 3,2 kg | 4,1 kg | 325 € |
| 46076 | 4 m | 500 A CO ₂ /400 A (Mix) | 0,8-2,0 m | 4,3 kg | 5,2 kg | 360 € |
| 46077 | 4,6 m | 500 A CO ₂ /400 A (Mix) | 0,8-2,0 m | 4,5 kg | 5,4 kg | 390 € |

ΑΝΑΛΩΣΙΜΑ ΤΣΙΜΠΙΔΩΝ MAXI 450

| No | ΚΩΔΙΚΟΣ | ΠΕΡΙΓΡΑΦΗ | ΣΥΣΚΕΥΑΣΙΑ | ΤΙΜΗ/ΤΕΜ* |
|----|---------|---------------------------|------------|-----------|
| 1 | 44389 | Φλογοκρύπτης | 1 τεμ. | 15,50 € |
| 2 | 46025 | Μπεκ 1,0 mm | 10 τεμ. | 1,50 € |
| 2 | 46026 | Μπεκ 1,2 mm | 10 τεμ. | 1,50 € |
| 2 | 46027 | Μπεκ 1,4 mm | 10 τεμ. | 1,50 € |
| 2 | 46028 | Μπεκ 1,6 mm | 10 τεμ. | 1,50 € |
| 2 | 46029 | Μπεκ 2,0 mm | 10 τεμ. | 1,50 € |
| 2 | 46030 | Μπεκ 2,4 mm | 10 τεμ. | 1,50 € |
| 3 | 46083 | Διανομέας αερίου | 1 τεμ. | 10,50 € |
| 4 | 44391 | Μονωτικό Δαχτυλίδι | 1 τεμ. | 6,00 € |
| 5 | 46057 | Ράμφος | 1 τεμ. | 72,00 € |
| 6 | 660042 | Διακόπτης | 1 τεμ. | 9,50 € |
| 7 | 660010 | Ντίτζα Αλουμινίου 5,5 mt. | 1 τεμ. | 27,00 € |
| 8 | 44344 | Ντίτζα Inox 4 mt. | 1 τεμ. | 11,00 € |

* Οι ανωτέρω τιμές είναι ανά τεμάχιο

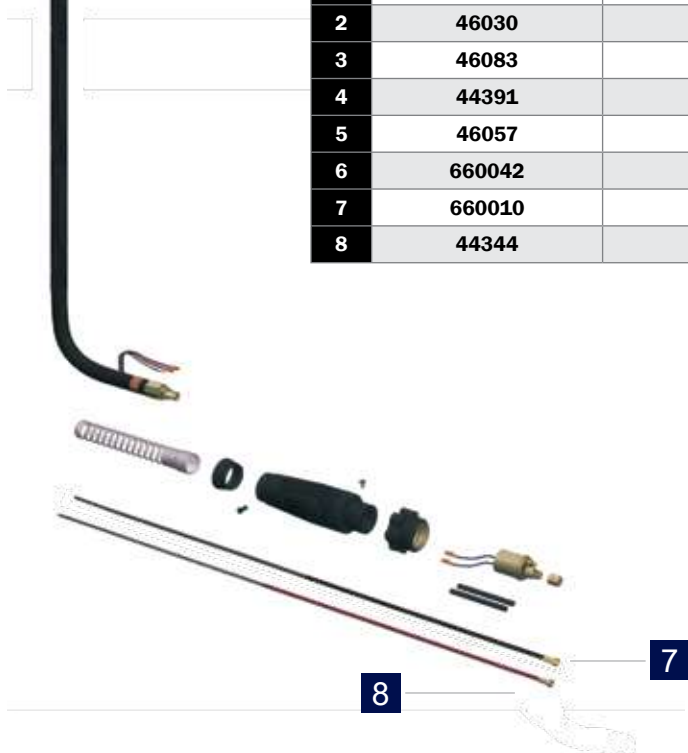

Στις αναγραφόμενες προτεινόμενες τιμές λιανικής δεν συμπεριλαμβάνεται Φ.Π.Α. και έξοδα μεταφοράς, συναρμολόγησης ή εγκατάστασης. Για τυχόν ισχύουσες εκπτώσεις και την τελική διαμόρφωση των τιμών επικοινωνείτε με το κατάστημα πώλησης.

ERGOPLUS 500 / ΥΔΡΟΨΥΚΤΗ

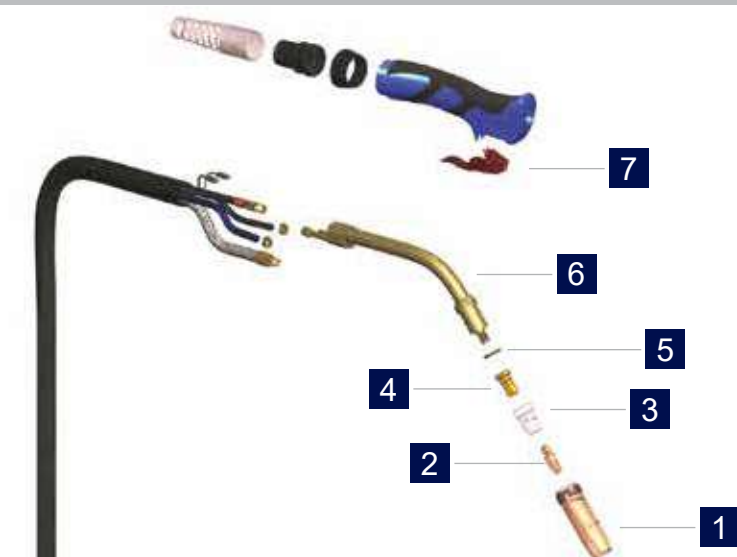

ΤΣΙΜΠΙΔΕΣ ERGOPLUS 500

| ΚΩΔΙΚΟΣ | ΜΗΚΟΣ | DUTY CYCLE 60% | Ø ΣΥΡΜ. | ΒΑΡΟΣ (ΤΣΙΜΠ.) | ΒΑΡΟΣ (ΣΥΣΚ.) | ΤΙΜΗ |
|---------|-------|------------------------------------|-----------|----------------|---------------|-------|
| 44303 | 3 m | 500 A CO ₂ /450 A (Mix) | 0,8-2,4 m | 2,9 kg | 3,5 kg | 300 € |
| 44306 | 4 m | 500 A CO ₂ /450 A (Mix) | 0,8-2,4 m | 3,6 kg | 4,0 kg | 330 € |

ΑΝΑΛΩΣΙΜΑ ERGOPLUS 500

| No | ΚΩΔΙΚΟΣ | ΠΕΡΙΓΡΑΦΗ | ΣΥΣΚΕΥΑΣΙΑ | ΤΙΜΗ/ΤΕΜ* |
|----|---------|--------------------------|------------|-----------|
| 1 | 44356 | Φλογοκρύπτης | 1 τεμ. | 7,00 € |
| 2 | 46025 | Μπεκ 1,0 mm | 10 τεμ. | 1,50 € |
| 2 | 46026 | Μπεκ 1,2 mm | 10 τεμ. | 1,50 € |
| 2 | 46027 | Μπεκ 1,4 mm | 10 τεμ. | 1,50 € |
| 2 | 46028 | Μπεκ 1,6 mm | 10 τεμ. | 1,50 € |
| 2 | 46029 | Μπεκ 2,0 mm | 10 τεμ. | 1,50 € |
| 2 | 46030 | Μπεκ 2,4 mm | 10 τεμ. | 1,50 € |
| 3 | 44358 | Διανομέας αερίου | 5 τεμ. | 1,20 € |
| 4 | 45724 | Βάση Μπεκ | 1 τεμ. | 4,60 € |
| 5 | 44360 | Μονωτική ροδέλα | 1 τεμ. | 1,00 € |
| 6 | 46056 | Ράμφος | 1 τεμ. | 83,00 € |
| 7 | 660042 | Διακόπτης | 1 τεμ. | 9,50 € |
| 8 | 660010 | Ντίζα Αλουμινίου 5,5 mt. | 1 τεμ. | 27,00 € |
| 9 | 44344 | Ντίζα Inox 4 mt. | 1 τεμ. | 11,00 € |

* Οι ανωτέρω τιμές είναι ανά τεμάχιο



WP 17(V) / WP 26(V)



ΤΣΙΜΠΙΔΑ WP 17(V) / WP 26(V)

| ΚΩΔΙΚΟΣ | ΤΥΠΟΣ | ΜΗΚΟΣ | DUTY CYCLE 60% | ∅ | ΤΑΧΥΣΥΝ-ΔΕΣΜΟΣ | ΒΑΡΟΣ (ΤΣΙΜΠ.) | ΒΑΡΟΣ (ΣΥΣΚ.) | ΤΙΜΗ |
|---------|----------|-------|----------------|------------|----------------|----------------|---------------|-------|
| 45756 | WP 17(V) | 4 m | 140 A 35% DC | 0,5-2,4 mm | 25 | 1,5 kg | 1,83 kg | 100 € |
| | | | 125 A 35% AC | | | | | |
| 45686 | WP 26(V) | 4 m | 180 A 35% DC | 0,5-3,2 mm | 50 | 2,3 kg | 2,66 kg | 140 € |
| | | | 150 A 35% AC | | | | | |
| 660052 | WP 17(V) | 4 m | 140 A 35% DC | 0,5-2,4 mm | 50 | 1,55 kg | 1,88 kg | 105 € |
| | | | 125 A 35% AC | | | | | |

ΑΝΑΛΩΣΙΜΑ WP 17(V) / WP 26(V)

| No | ΚΩΔΙΚΟΣ | ΠΕΡΙΓΡΑΦΗ | ΣΥΣΚΕΥΑΣΙΑ | ΤΙΜΗ/ΤΕΜ* |
|----|----------|--|------------------------|-----------|
| 1 | 46052 | Κεραμικό ∅ 6,4 mm (#4) | 5 τεμ. | 0,80 € |
| 1 | 46053 | Κεραμικό ∅ 8,0 mm (#5) | 5 τεμ. | 0,80 € |
| 1 | 46054 | Κεραμικό ∅ 9,8 mm (#6) | 5 τεμ. | 0,80 € |
| 1 | 46055 | Κεραμικό ∅ 11,2 mm (#7) | 5 τεμ. | 0,80 € |
| 2 | 46047 | Μήτρα 1,6 mm | 1 τεμ. | 1,80 € |
| 2 | 46048 | Μήτρα 2,4 mm | 1 τεμ. | 1,80 € |
| 3 | 46049 | Σφιγκτήρας 1,6 mm | 5 τεμ. | 1,10 € |
| 3 | 46050 | Σφιγκτήρας 2,4 mm | 5 τεμ. | 1,10 € |
| 4 | 45714 | Ουρά | 1 τεμ. | 3,50 € |
| 5 | 44362 ** | ΓΙΑ INOX Ακίδα βολφραμίου ∅ 1,6 | 1 τεμ. | 4,00 € |
| | 45701 ** | | Ακίδα βολφραμίου ∅ 2,4 | 1 τεμ. |
| 6 | 46060 ** | ΓΙΑ ΑΛΟΥ-ΜΙΝΙΟ Ακίδα βολφραμίου ∅ 1,6 | 1 τεμ. | 4,00 € |
| | 46061 ** | | Ακίδα βολφραμίου ∅ 2,4 | 1 τεμ. |

* Οι ανωτέρω τιμές είναι ανά τεμάχιο

** Οι ακίδες είναι optional και δεν συμπεριλαμβάνονται στα standard εξαρτήματα της τσιμπίδας

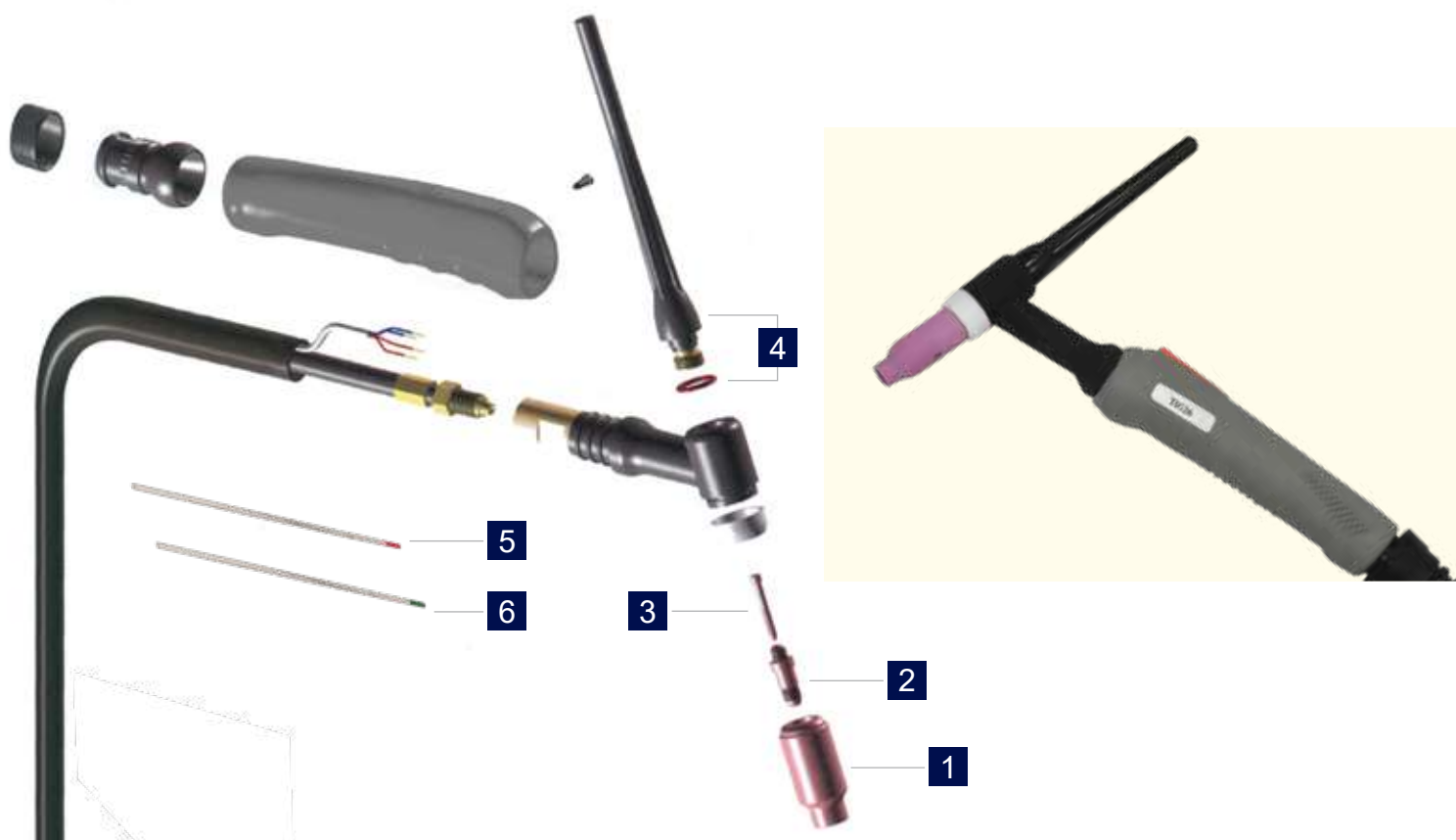

ΤΣΙΜΠΙΔΑ SR 26

| ΚΩΔΙΚΟΣ | ΜΗΚΟΣ | DUTY CYCLE | ΠΑΧΟΣ ΑΚΙΔΑΣ | ΒΑΡΟΣ (ΤΣΙΜΠ.) | ΒΑΡΟΣ (ΣΥΣΚ.) | ΤΙΜΗ |
|---------|-------|------------------------------|--------------|----------------|---------------|-------|
| 65694 | 4 m | 250 A 35% DC 160 A 35% AC | 1,6-3,2 mm | 1,7 kg | 2,0 kg | 105 € |

ΑΝΑΛΩΣΙΜΑ

| No | ΚΩΔΙΚΟΣ | ΠΕΡΙΓΡΑΦΗ | ΣΥΣΚΕΥΑΣΙΑ | ΤΙΜΗ/ΤΕΜ* | |
|----|----------|-------------------------|------------------------|-----------|--------|
| 1 | 46052 | Κεραμικό Ø 6,4 mm (#4) | 5 τεμ. | 0,80 € | |
| 1 | 46053 | Κεραμικό Ø 8,0 mm (#5) | 5 τεμ. | 0,80 € | |
| 1 | 46054 | Κεραμικό Ø 9,8 mm (#6) | 5 τεμ. | 0,80 € | |
| 1 | 46055 | Κεραμικό Ø 11,2 mm (#7) | 5 τεμ. | 0,80 € | |
| 2 | 46047 | Μήτρα 1,6 mm | 1 τεμ. | 1,80 € | |
| 2 | 46048 | Μήτρα 2,4 mm | 1 τεμ. | 1,80 € | |
| 3 | 46049 | Σφιγκτήρας 1,6 mm | 5 τεμ. | 1,10 € | |
| 3 | 46050 | Σφιγκτήρας 2,4 mm | 5 τεμ. | 1,10 € | |
| 4 | 45714 | Ουρά | 1 τεμ. | 3,50 € | |
| 5 | 44362 ** | ΓΙΑ INOX | Ακίδα βολφραμίου Ø 1,6 | 1 τεμ. | 4,00 € |
| | 45701 ** | | Ακίδα βολφραμίου Ø 2,4 | 1 τεμ. | 6,80 € |
| 6 | 46060 ** | ΓΙΑ ΑΛΟΥ- ΜΙΝΙΟ | Ακίδα βολφραμίου Ø 1,6 | 1 τεμ. | 4,00 € |
| | 46061 ** | | Ακίδα βολφραμίου Ø 2,4 | 1 τεμ. | 6,80 € |

* Οι ανωτέρω τιμές είναι ανά τεμάχιο

** Οι ακίδες είναι optional και δεν συμπεριλαμβάνονται στα standard εξαρτήματα της τσιμπίδας

WP 26 / WP 18



WP 26 (κωδ.: 65691 / κωδ.: 660065)



WP 18 ΥΔΡΟΨΥΚΤΗ (κωδ.: 660060)

WP 26 ΑΕΡΟΨΥΚΤΗ (κωδ.: 660063)



ΤΣΙΜΠΙΔΕΣ

| ΚΩΔΙΚΟΣ | ΤΥΠΟΣ | ΜΗΚΟΣ | DUTY CYCLE 60% | ∅ | ΤΑΧΥΣΥΝ-ΔΕΣΜΟΣ | ΒΑΡΟΣ (ΤΣΙΜΠ.) | ΒΑΡΟΣ (συσκ.) | ΤΙΜΗ |
|---------|-----------------|-------|----------------|------------|----------------|----------------|---------------|-------|
| 65691 | WP 26 | 4 m | 250 A 35% DC | 0,5-3,2 mm | 50 | 2,0 kg | 2,3 kg | 115 € |
| | | | 160 A 35% AC | | | | | |
| 660060 | WP 18 υδρόψυκτη | 5 m | 350 A 100% DC | 0,5-3,2 mm | 50 | 2,3 kg | 2,42 kg | 145 € |
| | | | 250 A 100% DC | | | | | |
| 660065 | WP 26 | 4 m | 250 A 35% DC | 0,5-3,2 mm | 50 | 2,0 kg | 2,3 kg | 135 € |
| | | | 160 A 35% AC | | | | | |
| 660063 | WP 26 | 5 m | 250 A 35% DC | 0,5-3,2 mm | EURO TYPE | 3,0 kg | 3,32 kg | 175 € |
| | | | 160 A 35% AC | | | | | |

ΑΝΑΛΩΣΙΜΑ ΤΣΙΜΠΙΔΩΝ

| No | ΚΩΔΙΚΟΣ | ΠΕΡΙΓΡΑΦΗ | ΣΥΣΚΕΥΑΣΙΑ | ΤΙΜΗ/ΤΕΜ* |
|----|----------|--|------------------------|-----------|
| 1 | 46052 | Κεραμικό ∅ 6,4 mm (#4) | 5 τεμ. | 0,80 € |
| 1 | 46053 | Κεραμικό ∅ 8,0 mm (#5) | 5 τεμ. | 0,80 € |
| 1 | 46054 | Κεραμικό ∅ 9,8 mm (#6) | 5 τεμ. | 0,80 € |
| 1 | 46055 | Κεραμικό ∅ 11,2 mm (#7) | 5 τεμ. | 0,80 € |
| 2 | 46047 | Μήτρα 1,6 mm | 1 τεμ. | 1,80 € |
| 2 | 46048 | Μήτρα 2,4 mm | 1 τεμ. | 1,80 € |
| 3 | 46049 | Σφιγκτήρας 1,6 mm | 5 τεμ. | 1,10 € |
| 3 | 46050 | Σφιγκτήρας 2,4 mm | 5 τεμ. | 1,10 € |
| 4 | 45714 | Ουρά | 1 τεμ. | 3,50 € |
| 5 | 44362 ** | ΓΙΑ INOX Ακίδα βολφραμίου ∅ 1,6 | 1 τεμ. | 4,00 € |
| | 45701 ** | | Ακίδα βολφραμίου ∅ 2,4 | 1 τεμ. |
| 6 | 46060 ** | ΓΙΑ ΑΛΟΥ-ΜΙΝΙΟ Ακίδα βολφραμίου ∅ 1,6 | 1 τεμ. | 4,00 € |
| | 46061 ** | | Ακίδα βολφραμίου ∅ 2,4 | 1 τεμ. |

* Οι ανωτέρω τιμές είναι ανά τεμάχιο

** Οι ακίδες είναι optional και δεν συμπεριλαμβάνονται στα standard εξαρτήματα της τσιμπίδας



ΤΣΙΜΠΙΔΑ PT-31

| ΚΩΔΙΚΟΣ | ΜΗΚΟΣ | DUTY CYCLE 60% | ΠΙΕΣΗ | ΒΑΡΟΣ (ΤΣΙΜΠ.) | ΒΑΡΟΣ (ΣΥΣΚ.) | ΤΙΜΗ |
|---------|-------|----------------|---------------|----------------|---------------|------|
| 660031 | 5 m | 30 A | 4,5 - 5,5 bar | 1,4 kg | 1,5 kg | 70 € |

ΑΝΑΛΩΣΙΜΑ PT-31

| No | ΚΩΔΙΚΟΣ | ΠΕΡΙΓΡΑΦΗ | ΣΥΣΚΕΥΑΣΙΑ | ΤΙΜΗ/ΤΕΜ* |
|----|---------|--------------------|------------|-----------|
| 1 | 660025 | Ηλεκτρόδιο | 5 τεμ. | 2,50 € |
| 2 | 660026 | Μπεκ | 5 τεμ. | 1,60 € |
| 3 | 660027 | Διαχύτης | 5 τεμ. | 1,20 € |
| 4 | 660028 | Κάλυμμα | 5 τεμ. | 1,60 € |
| 5 | 660029 | Ηλεκτρόδιο (μακρύ) | 5 τεμ. | 2,80 € |
| 6 | 660030 | Μπεκ (μακρύ) | 5 τεμ. | 2,20 € |

* Οι ανωτέρω τιμές είναι ανά τεμάχιο

Τσιμπίδες Plasma (Non High Frequency)

ERGOCUT S45 / IPT40 / P-80

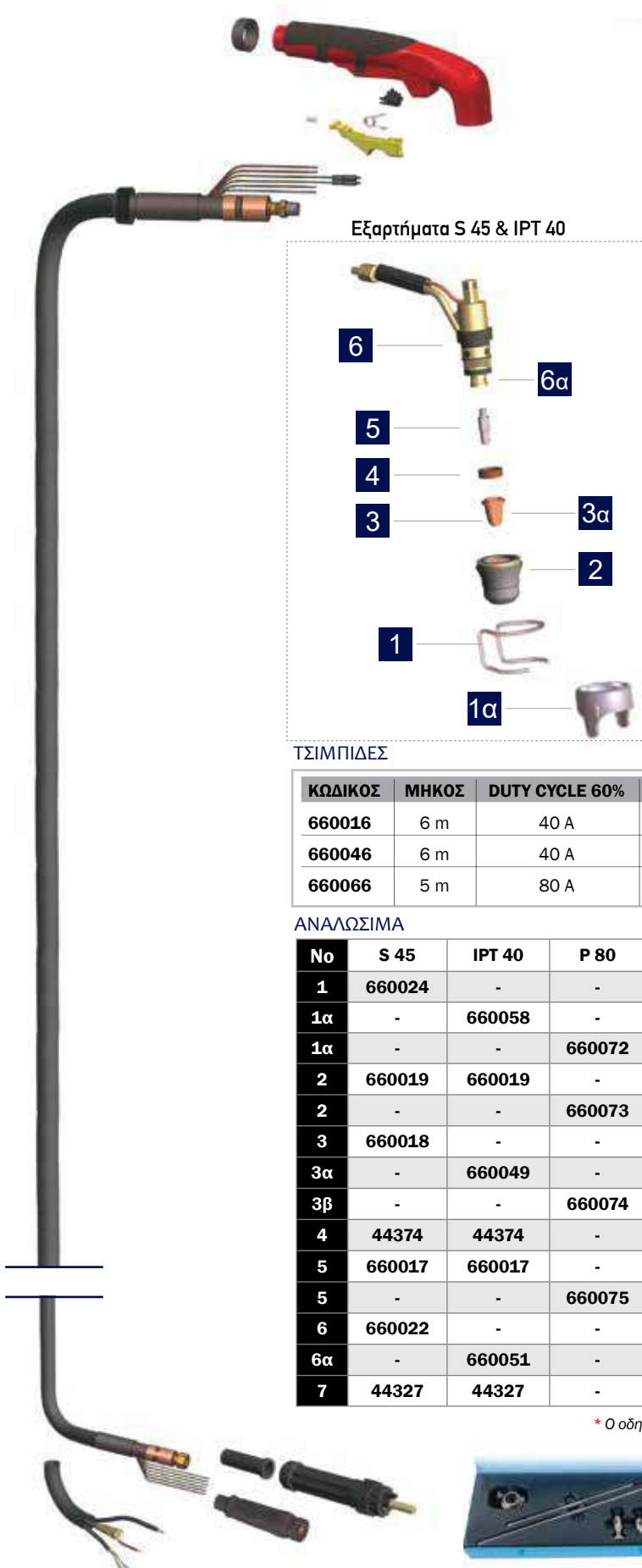

Εξαρτήματα S 45 & IPT 40

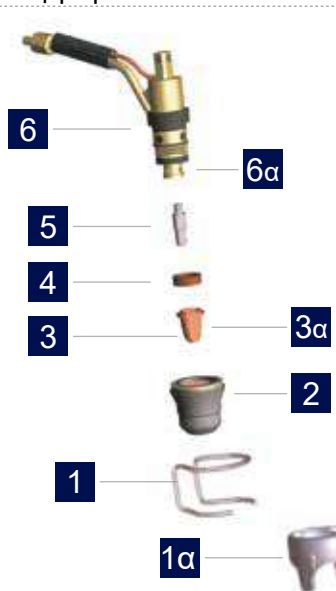

Εξαρτήματα P 80

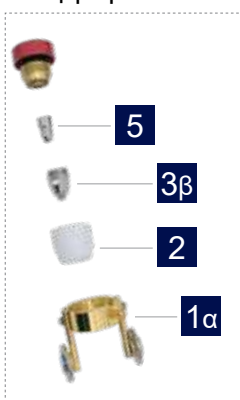

ERGOCUT S45 (κωδ.: 660016)



IPT 40 (κωδ.: 660046)



P-80 (κωδ.: 660066)



ΤΣΙΜΠΙΔΕΣ

| ΚΩΔΙΚΟΣ | ΜΗΚΟΣ | DUTY CYCLE 60% | ΠΙΕΣΗ | ΠΑΡΟΧΗ | ΒΑΡΟΣ (ΤΣΙΜΠ.) | ΒΑΡΟΣ (ΣΥΣΚ.) | ΤΙΜΗ |
|---------|-------|----------------|-------|------------|----------------|---------------|-------|
| 660016 | 6 m | 40 A | 5 bar | 115 lt/min | 1,9 kg | 2,3 kg | 345 € |
| 660046 | 6 m | 40 A | 5 bar | 130 lt/min | 1,7 kg | 1,93 kg | 210 € |
| 660066 | 5 m | 80 A | 5 bar | 150 lt/min | 2,63 kg | 2,87 kg | 215 € |

ΑΝΑΛΩΣΙΜΑ

| No | S 45 | IPT 40 | P 80 | ΠΕΡΙΓΡΑΦΗ | ΣΥΣΚΕΥΑΣΙΑ | ΤΙΜΗ |
|----|--------|--------|--------|---------------------------------|------------|---------|
| 1 | 660024 | - | - | Οδηγός κοπής* | 1 τεμ. | 1,40 € |
| 1α | - | 660058 | - | Οδηγός κοπής | 1 τεμ. | 7,50 € |
| 1α | - | - | 660072 | Οδηγός κοπής | 1 τεμ. | 40,00 € |
| 2 | 660019 | 660019 | - | Προστόμιο | 1 τεμ. | 19,00 € |
| 2 | - | - | 660073 | Προστόμιο | 1 τεμ. | 8,00 € |
| 3 | 660018 | - | - | Μπεκ Ø 0,8 mm | 1 τεμ. | 5,80 € |
| 3α | - | 660049 | - | Μπεκ Ø 0,9 mm | 1 τεμ. | 5,30 € |
| 3β | - | - | 660074 | Μπεκ Ø 1,5 mm | 1 τεμ. | 5,50 € |
| 4 | 44374 | 44374 | - | Διαχύτης | 1 τεμ. | 13,50 € |
| 5 | 660017 | 660017 | - | Ηλεκτρόδιο | 1 τεμ. | 3,10 € |
| 5 | - | - | 660075 | Ηλεκτρόδιο | 1 τεμ. | 3,50 € |
| 6 | 660022 | - | - | Ράμφος | 1 τεμ. | 148 € |
| 6α | - | 660051 | - | Ράμφος | 1 τεμ. | 65 € |
| 7 | 44327 | 44327 | - | Οδηγός κυκλικών κοπών (διαβήτη) | 1 τεμ. | 145 € |

* Ο οδηγός κοπής συνδιάζεται με μπεκ (Κωδ.: 44376 / 4,50 €) και ηλεκτρόδιο (Κωδ.: 44375 / 3,50 €)



Στις αναγραφόμενες προτεινόμενες τιμές λιανικής δεν συμπεριλαμβάνεται Φ.Π.Α. και έξοδα μεταφοράς, συναρμολόγησης ή εγκατάστασης. Για τυχόν ισχύουσες εκπτώσεις και την τελική διαμόρφωση των τιμών επικοινωνείτε με το κατάστημα πώλησης.

Σετ Υδρόψυκτη Inverter AC/DC



Πλήρες σετ υδρόψυκτης
Inverter AC/DC

ΑΠΟΤΕΛΕΙΤΑΙ ΑΠΟ ΤΟΥΣ ΠΑΡΑΚΑΤΩ ΚΩΔΙΚΟΥΣ



INVERTER AC/DC

| | |
|---------|---------|
| ΚΩΔΙΚΟΣ | 65673 |
| ΤΙΜΗ | 2.870 € |

Βάρος Κ/Μ: 30/32 kg
Διαστ. Συσκευασίας:
566x224x405 mm



ΜΟΝΑΔΑ ΥΔΡΟΨΥΞΗΣ

| | |
|---------|--------|
| ΚΩΔΙΚΟΣ | 660059 |
| ΤΙΜΗ | 870 € |

Βάρος Συσκ: 15,6 kg
Διαστ. Συσκευασίας:
660x275x335 mm



ΤΣΙΜΠΙΔΑ ΥΔΡΟΨΥΞΗΣ

| | |
|---------|--------|
| ΚΩΔΙΚΟΣ | 660060 |
| ΤΙΜΗ | 125 € |

Βάρος Συσκ: 2,42 kg
Διαστ. Συσκευασίας:
30x9 mm



ΚΑΡΟΤΣΙ ΜΕΤΑΦΟΡΑΣ

| | |
|---------|--------|
| ΚΩΔΙΚΟΣ | 660061 |
| ΤΙΜΗ | 485 € |

Βάρος Συσκ: 2,7 kg
Διαστ. Συσκευασίας:
1145x600x405 mm

04



**ΜΗΧΑΝΗΜΑΤΑ
ΕΠΕΞΕΡΓΑΣΙΑΣ ΞΥΛΟΥ**

13mm
350W

Κωδικός:
42864



16mm
550W

Κωδικός:
42865



Heavy Duty
Βαρέως Τύπου
16αρι

16mm
550W

Κωδικός:
42866



20mm
750W

Κωδικός:
42867



Δράπανο Radial Πάγκου

16mm
550W

Κωδικός:
42801



| ΚΩΔΙΚΟΣ | 42864 (220V) | 42865 (220V) | 42866 (220V) | 42867 (220V) | 42801 (220V) |
|-----------------------------|--------------|--------------|--------------|--------------|---------------|
| ΤΥΠΟΣ | ΠΑΓΚΟΥ | ΠΑΓΚΟΥ | ΠΑΓΚΟΥ Β.Τ. | ΠΑΓΚΟΥ | RADIAL ΠΑΓΚΟΥ |
| ΙΚΑΝΟΤΗΤΑ ΤΡΥΠΗΜΑΤΟΣ (mm) | 13 | 16 | 16 | 20 | 16 |
| ΙΣΧΥΣ (Watt) | 350 | 550 | 550 | 750 | 550 |
| ΤΣΟΚ / ΤΡΥΠΑΝΙ (mm) | 13/1,5-13 | 16/3-16 | 16/1-16 | 20/5-20 | 16 |
| ΔΙΑΔΡΟΜΗ ΤΣΟΚ max. (mm) | 50 | 60 | 80 | 80 | 60 |
| ΟΛΙΚΟ ΥΨΟΣ (mm) | 580 | 840 | 980 | 980 | 800 |
| ΔΙΑΜΕΤΡΟΣ ΚΟΛΩΝΑΣ Ø (mm) | 46 | 58 | 72 | 72 | 58 |
| ΑΠΟΣΤΑΣΗ ΚΩΝΟΥ-ΚΟΛΩΝΑΣ (mm) | 105 | 130 | 162,5 | 162,5 | 130-400 |
| ΔΙΑΣΤΑΣΕΙΣ ΤΡΑΠΕΖΙΟΥ (mm) | 160x160 | 200x200 | 250x250 | 250x250 | Ø 260 |
| ΤΑΧΥΤΗΤΕΣ | 5 | 12 | 16 | 16 | 12 |
| ΣΤΡΟΦΕΣ (R.P.M.) | 620-2620 | 300-2550 | 180-2770 | 180-2770 | 300-2550 |
| ΚΩΝΟΣ | B16 | B16 | MT2 | MT2 | MT2 |
| LASER ΔΙΠΛΗΣ ΔΕΣΜΗΣ | - | - | ✓ | ✓ | - |
| ΔΙΑΣΤΑΣΕΙΣ ΣΥΣΚ. ΜxΠxΥ (mm) | 430x340x230 | 665x415x260 | 770x450x260 | 770x450x260 | 940x405x345 |
| ΒΑΡΟΣ Κ/Μ (kg) | 16/17 | 29/31 | 42/45 | 44/47 | 40/42 |
| ΤΙΜΗ | 170 € | 310 € | 475 € | 530 € | 500 € |



Για μέγγκενες
δραπάνων βλ. σελ. 158

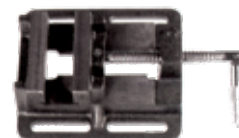

| ΚΩΔΙΚΟΣ | 42868 (220V) | 42869 (220V) | 42897 (220V) | 42898 (220V) |
|-----------------------------|--------------|--------------|----------------|----------------|
| ΤΥΠΟΣ | ΔΑΠΕΔΟΥ | ΔΑΠΕΔΟΥ | ΔΑΠΕΔΟΥ | ΔΑΠΕΔΟΥ |
| ΙΚΑΝΟΤΗΤΑ ΤΡΥΠΗΜΑΤΟΣ (mm) | 16 | 20 | 25 | 32 |
| ΙΣΧΥΣ (Watt) | 550 | 750 | 1500 | 1500 |
| ΤΣΟΚ / ΤΡΥΠΑΝΙ (mm) | 16/1-16 | 20/5-20 | 20/5-20 | 20/5-20 |
| ΔΙΑΔΡΟΜΗ ΤΣΟΚ max. (mm) | 80 | 85 | 120 | 120 |
| ΟΛΙΚΟ ΥΨΟΣ (mm) | 1580 | 1600 | 1710 | 1710 |
| ΔΙΑΜΕΤΡΟΣ ΚΟΛΩΝΑΣ Ø (mm) | 72 | 72 | 92 | 92 |
| ΑΠΟΣΤΑΣΗ ΚΩΝΟΥ-ΚΟΛΩΝΑΣ (mm) | 162,5 | 180 | 220 | 255 |
| ΔΙΑΣΤΑΣΕΙΣ ΤΡΑΠΕΖΙΟΥ (mm) | 250x250 | 290x290 | 350x350 | 420x480 |
| ΤΑΧΥΤΗΤΕΣ | 16 | 16 | 12 | 12 |
| ΣΤΡΟΦΕΣ (R.P.M.) | 180-2770 | 180-2770 | 150-2450 | 150-2450 |
| ΚΩΝΟΣ | MT2 | MT2 | MT3 | MT4 |
| LASER ΔΙΠΛΗΣ ΔΕΣΜΗΣ | ✓ | ✓ | ✓ | ✓ |
| ΔΙΑΣΤΑΣΕΙΣ ΣΥΣΚ. ΜxΠxΥ (mm) | 1110x450x275 | 1140x490x275 | 1415x650x305 | 1415x650x305 |
| ΒΑΡΟΣ Κ/Μ (kg) | 55/58 | 68/72 | 106/110 | 125/130 |
| ΤΙΜΗ | 535 € | 655 € | 1.130 € | 1.300 € |

Ø 250
1800W



• Υποδοχή σύνδεσης με σκούπα Ø 35 mm

Ø 250 HEAVY DUTY PRO (Βαρέως Τύπου)
1800W



• Υποδοχή σύνδεσης με σκούπα Ø 35 mm

Ø 315
2000W



- Με μια προέκταση τραπεζιού
- Με τροχούς μεταφοράς
- Υποδοχή αναρρόφησης σκόνης Ø 100 mm
- Δίσκος WIDIA ξύλου Ø 315 mm

ΚΩΔ.: 44140 ΑΝΤΑΛΛΑΚΤΙΚΟΣ ΔΙΣΚΟΣ **ΤΙΜΗ: 22 €**

| ΚΩΔΙΚΟΣ | 633072 | 633077 | 626015 |
|-----------------------------|------------------------|------------------------|----------------------------------|
| ΙΣΧΥΣ (Watt) | 1800 | 1800 | 2000 |
| ΤΑΣΗ (V/Hz) | 220-240/50 | 220-240/50 | 230/50 |
| ΣΤΡΟΦΕΣ (rpm) | 5000 | 5000 | 2950 |
| ΔΙΑΣΤΑΣΕΙΣ ΔΙΣΚΟΥ (mm) | Ø 250 x 30 x 2,8 (24T) | Ø 250 x 30 x 2,8 (24T) | Ø 315 x 30 x 2,8 |
| ΚΟΠΕΣ 0°/45° (mm) | 85/65 | 80/55 | 83/50 |
| ΔΙΑΣΤΑΣΕΙΣ ΠΑΓΚΟΥ (mm) | 583 x 563 | 640 x 530 | 800 x 554 (+800 x 400 ΠΡΟΕΚΤΑΣΗ) |
| ΔΙΑΣΤΑΣΕΙΣ ΣΥΣΚΕΥΑΣΙΑΣ (mm) | 710 x 560 x 320 | 910 x 750 x 370 | 870 x 590 x 445 |
| ΒΑΡΟΣ Κ/Μ (kg) | 19 / 21,3 | 28,5 / 32 | 48 / 53 |
| ΤΙΜΗ | 310 € | 540 € | 615 € |

Φαλτσοπρίονα Πάγκου

ΦΑΛΤΣΟΠΡΙΟΝΟ Ø 210

Ø 210
1500W

Περιλαμβάνει:
Δίσκο κοπής, μέγγενη, σάκο συλλογής σκόνης



ΦΑΛΤΣΟΠΡΙΟΝΟ 2 ΕΡΓΑΣΙΩΝ Ø 250

Ø 250
1500W

Περιλαμβάνει:
Δίσκο κοπής, μέγγενη, σάκο συλλογής σκόνης

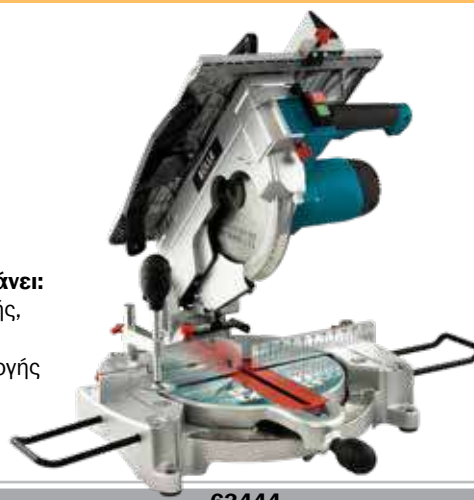

| ΚΩΔΙΚΟΣ | 633073 | 63444 |
|-----------------------------|-----------------|-------------------------|
| ΙΣΧΥΣ (Watt) | 1500 | 1900 |
| ΤΑΧΥΤΗΤΑ (rpm) | 5000 | 4700 |
| ΤΑΣΗ (V/Hz) | 220-240/50 | 230/50 |
| ΔΙΣΚΟΣ Ø (mm) | 210 x 30 | 250 x 30 (με 60 δόντια) |
| ΔΙΑΣΤΑΣΕΙΣ ΣΥΣΚΕΥΑΣΙΑΣ (mm) | 475 x 365 x 330 | 590 x 570 x 385 |
| ΒΑΡΟΣ Κ/Μ (kg) | 6,8 / 8,2 | 20 / 22 |
| ΤΙΜΗ | 145 € | 530 € |

ΣΗΜΕΙΩΣΗ: Για κοπές βλέπε διπλανό πίνακα

ΦΑΛΤΣΟΠΡΙΟΝΑ RADIAL

Ø 210
1500W

NEO

Περιλαμβάνει:
 Δίσκο κοπής,
 μέγγενη,
 οδηγό κοπής
 με λέιζερ
 σάκο συλλογής
 σκόνης



Ø 255
1800W

Περιλαμβάνει:
 Δίσκο κοπής,
 μέγγενη,
 οδηγό κοπής
 με λέιζερ, σάκο
 συλλογής σκόνης



| ΚΩΔΙΚΟΣ | 633090 | 633048 |
|-----------------------------|-----------------|-----------------|
| ΙΣΧΥΣ (Watt) | 1500 | 1800 |
| ΤΑΧΥΤΗΤΑ (rpm) | 5000 | 5000 |
| ΤΑΣΗ (V/Hz) | 220-240/50 | 220-240/50 |
| ΔΙΣΚΟΣ Ø (mm) | 210 x 30 | 255 x 30 |
| ΔΙΑΣΤΑΣΕΙΣ ΣΥΣΚΕΥΑΣΙΑΣ (mm) | 655 x 455 x 340 | 885 x 550 x 430 |
| ΒΑΡΟΣ Κ/Μ (kg) | 10,5 / 12 | 17 / 20 |
| ΤΙΜΗ | 280 € | 440 € |

ΣΗΜΕΙΩΣΗ: Για κοπές βλέπε παρακάτω πίνακα

Ø 255
1900W

NEO

Περιλαμβάνει:
 Δίσκο κοπής,
 μέγγενη,
 οδηγό κοπής
 με λέιζερ,
 σάκο συλλογής
 σκόνης



Ø 305
1800W

Περιλαμβάνει:
 Δίσκο κοπής,
 μέγγενη,
 οδηγό κοπής
 με λέιζερ,
 σάκο συλλογής
 σκόνης



| ΚΩΔΙΚΟΣ | 633306 | 63466 |
|-----------------------------|-----------------|-----------------|
| ΙΣΧΥΣ (Watt) | 1900 | 1800 |
| ΤΑΧΥΤΗΤΑ (rpm) | 4700 | 5000 |
| ΤΑΣΗ (V/Hz) | 230/50 | 230/50 |
| ΔΙΣΚΟΣ Ø (mm) | 255 x 30 | 305 x 30 |
| ΔΙΑΣΤΑΣΕΙΣ ΣΥΣΚΕΥΑΣΙΑΣ (mm) | 740 x 540 x 430 | 950 x 600 x 490 |
| ΒΑΡΟΣ Κ/Μ (kg) | 17,5 / 24 | 22 / 26 |
| ΤΙΜΗ | 565 € | 590 € |

ΠΙΝΑΚΑΣ ΚΟΠΩΝ

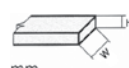
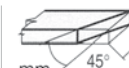
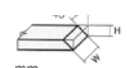
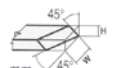
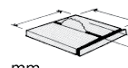
| |  0°/90° |  45°/90° |  0°/45° |  45°/45° |  mm |
|--------|--|---|--|---|--|
| 633073 | H=55 W=120 | H=55 W=80 | H=30 W=120 | H=30 W=80 | - |
| 63444 | H=55 W=125 | H=55 W=80 | H=45 W=125 | H=45 W=80 | 42 |
| 633090 | H=70 W=220 | H=70 W=155 | H=35 W=220 | H=35 W=155 | - |
| 633048 | H=90 W=305 | H=90 W=215 | H=38 W=305 | H=38 W=215 | - |
| 633306 | H=85 W=300 | H=85 W=210 | H=45 W=300 | H=45 W=210 | - |
| 63466 | H=109 W=315 | H=109 W=220 | H=66 W=315 (L) H=39 W=315 (R) | H=66 W=220 (L) H=39 W=220 (R) | - |

Κωδ. **626007/626008**

Με μαντεμένιο τραπέζι
& οδηγό κοπής διπλού
κλειδώματος (εμπρός-πίσω)

Κωδ. **626006**

Με μαντεμένιο τραπέζι
& οδηγό κοπής διπλού
κλειδώματος (εμπρός-πίσω)

Κωδ. **626024**

Με χυτό τραπέζι
αλουμινίου
& φωτισμό LED - Flexible

Κωδ. **626023**

Με χυτό τραπέζι αλουμινίου
& οδηγό κοπής διπλού
κλειδώματος (εμπρός-πίσω)



| ΚΩΔΙΚΟΣ | 626023 | 626024 | 626006 | 626007 | 626008 |
|-------------------------------|--------------|--------------|---------------------|---------------------|---------------------|
| ΙΣΧΥΣ ΜΟΤΕΡ (Watt) | 350 | 550 | 750 | 1500 | 2200 |
| ΤΑΣΗ (V/Hz) | 230/50 | 230/50 | 230/50 | 230/50 | 230/50 |
| ΑΠΟΣΤΑΣΗ ΚΟΡΔΕΛΑΣ ΚΟΡΜΟΥ (mm) | 195 | 245 | 335 | 375 | 460 |
| ΜΗΚΟΣ ΚΟΡΔΕΛΑΣ (mm) | 1430 | 1848 | 2480 | 3050 | 3405 |
| ΠΛΑΤΟΣ ΚΟΡΔΕΛΑΣ (mm) | 3-10 | 3-10 | 6-20 | 6-20 | 10-40 |
| ΚΛΙΣΗ ΤΡΑΠΕΖΙΟΥ | 0° - 45° | 0° - 45° | 0° - 45° | 0° - 45° | 0° - 45° |
| ΥΨΟΣ ΚΟΠΗΣ max. (mm) | 90 | 155 | 200 | 250 | 280 |
| ΔΙΑΣΤΑΣΕΙΣ ΤΡΑΠΕΖΙΟΥ (mm) | 300 x 300 | 350 x 350 | 500 x 400 (μαντέμι) | 535 x 485 (μαντέμι) | 535 x 485 (μαντέμι) |
| ΤΑΧΥΤΗΤΑ ΚΟΡΔΕΛΑΣ (rpm) | 900 | 400 & 800 | 600 & 720 | 600 | 540 & 840 |
| ΔΙΑΣΤΑΣΕΙΣ ΣΥΣΚΕΥΑΣΙΑΣ (mm) | 750x395x285 | 455x385x940 | 570x400x1270 | 750x500x1820 | 790x550x1910 |
| ΒΑΡΟΣ Κ/Μ (kg) | 16 / 18 | 40 / 42 | 90 / 96 | 150 / 185 | 205 / 250 |
| ΤΙΜΗ | 255 € | 565 € | 1.310 € | 2.190 € | 2.670 € |

ΑΝΤΑΛΛΑΚΤΙΚΕΣ ΤΑΙΝΙΕΣ ΞΥΛΟΥ

| ΚΩΔΙΚΟΣ | ΠΕΡΙΓΡΑΦΗ | ΔΙΑΣΤΑΣΕΙΣ | ΤΙΜΗ |
|---------|-----------------|---------------|----------------|
| 64078 | ΓΙΑ ΚΩΔ. 626023 | 1430 x 6 mm | 10,00 € |
| 64016 | ΓΙΑ ΚΩΔ. 626004 | 1790 x 8,4 mm | 18,00 € |
| 64079 | ΓΙΑ ΚΩΔ. 626024 | 1848 x 8,4 mm | 19,00 € |
| 64036 | ΓΙΑ ΚΩΔ. 626006 | 2480 x 13 mm | 32,00 € |
| 64039 | ΓΙΑ ΚΩΔ. 626007 | 3050 x 16 mm | 37,00 € |
| 64037 | ΓΙΑ ΚΩΔ. 626008 | 3405 x 20 mm | 45,00 € |



| | |
|---|-----------------|
| ΚΩΔΙΚΟΣ | 42603 |
| ΙΣΧΥΣ ΜΟΤΕΡ (Watt) | 1250 |
| ΤΑΣΗ (V/Hz) | 230/50 |
| ΜΗΚΟΣ ΤΡΑΠΕΖΙΟΥ ΠΛΑΝΙΣΜΑΤΟΣ (mm) | 737 |
| ΠΛΑΤΟΣ ΕΡΓΑΣΙΑΣ max. (mm) | 204 |
| ΒΑΘΟΣ ΠΛΑΝΙΣΜΑΤΟΣ max. (mm) | 2 |
| ΥΨΟΣ ΞΕΧΟΝΔΡΙΣΜΑΤΟΣ max. (mm) | 120 |
| ΣΤΡΟΦΕΣ ΤΥΜΠΑΝΟΥ (rpm) | 8000 |
| ΑΡΙΘΜΟΣ ΜΑΧΑΙΡΙΩΝ | 2 |
| ΚΛΙΣΗ SUPPORT | 0° - 45° |
| ΔΙΑΣΤΑΣΕΙΣ ΣΥΣΚΕΥΑΣΙΑΣ (mm) | 830 x 465 x 445 |
| ΒΑΡΟΣ Κ/Μ (kg) | 23 / 27 |
| ΤΙΜΗ | 550 € |

ΚΩΔ.: 64020 ΑΝΤΑΛΛΑΚΤΙΚΟ ΣΕΤ ΜΑΧΑΙΡΙΩΝ **ΤΙΜΗ: 24 €**



| | |
|---|-----------------|
| ΚΩΔΙΚΟΣ | 42662 |
| ΙΣΧΥΣ ΜΟΤΕΡ (Watt) | 1500 |
| ΤΑΣΗ (V/Hz) | 230/50 |
| ΜΗΚΟΣ ΤΡΑΠΕΖΙΟΥ ΠΛΑΝΙΣΜΑΤΟΣ (mm) | 737 |
| ΠΛΑΤΟΣ ΕΡΓΑΣΙΑΣ max. (mm) | 210 |
| ΒΑΘΟΣ ΠΛΑΝΙΣΜΑΤΟΣ max. (mm) | 2 |
| ΥΨΟΣ ΞΕΧΟΝΔΡΙΣΜΑΤΟΣ max. (mm) | 120 |
| ΣΤΡΟΦΕΣ ΤΥΜΠΑΝΟΥ (rpm) | 8500 |
| ΑΡΙΘΜΟΣ ΜΑΧΑΙΡΙΩΝ | 2 |
| ΚΛΙΣΗ SUPPORT | 0° - 45° |
| ΔΙΑΣΤΑΣΕΙΣ ΣΥΣΚΕΥΑΣΙΑΣ (mm) | 830 x 530 x 550 |
| ΒΑΡΟΣ Κ/Μ (kg) | 30 / 35 |
| ΤΙΜΗ | 660 € |

ΚΩΔ.: 64020 ΑΝΤΑΛΛΑΚΤΙΚΟ ΣΕΤ ΜΑΧΑΙΡΙΩΝ **ΤΙΜΗ: 24 €**

Σέγα Ξύλου 16"



| | |
|---|-----------------|
| ΚΩΔΙΚΟΣ | 626016 |
| ΙΣΧΥΣ (Watt) | 120 |
| ΔΙΑΣΤΑΣΕΙΣ ΤΡΑΠΕΖΙΟΥ (mm) | 415 x 250 |
| ΚΛΙΣΗ ΤΡΑΠΕΖΙΟΥ | 0° - 45° |
| ΤΑΧΥΤΗΤΑ ΣΕΓΑΣ (spm) | 400-1600 |
| ΜΗΚΟΣ ΣΕΓΑΣ (mm) | 125 |
| ΑΠΟΣΤΑΣΗ ΣΕΓΑΣ-ΚΟΡΜΟΥ (mm) | 406 |
| ΑΠΟΣΤΑΣΗ ΤΡΑΠΕΖΙΟΥ- ΒΡΑΧΙΟΝΑ (mm) | 58 |
| ΑΠΟΣΤΑΣΗ ΤΡΑΠΕΖΙΟΥ-ΑΝΩ ΟΔΗΓΟΥ (mm) | 50 |
| ΔΙΑΣΤΑΣΕΙΣ ΣΥΣΚΕΥΑΣΙΑΣ (mm) | 665 x 325 x 350 |
| ΒΑΡΟΣ (kg) | 10,8 / 11,6 |
| ΤΙΜΗ | 195 € |

ΚΩΔ.: 64043 ΑΝΤΑΛΛΑΚΤΙΚΗ ΣΕΓΑ (12 τεμ.) 14Τ **ΤΙΜΗ: 24 €**

455x305 mm

- ✓ Πρακτικό και φιλικό στη χρήση
- ✓ Εύκολη αλλαγή ταχυτήτων
- ✓ Δυνατότητα τοποθέτησης προέκτασης τραπέζιου μήκους 600 mm (optional)
- ✓ Συμπαράδίδεται με πλατώ, πόντα κουκουβάγιας ΜΤ2, πόντα περιστροφής ΜΤ2



| | |
|--|-----------------------|
| ΚΩΔΙΚΟΣ | 626020 |
| ΙΣΧΥΣ (Watt) | 550 |
| ΑΠΟΣΤΑΣΗ ΜΕΤΑΞΥ ΚΕΝΤΡΩΝ (mm) | 455 |
| ΠΕΡΙΣΤΡΟΦΗ ΠΑΝΩ ΑΠΟ ΤΟ ΤΡΑΠΕΖΙ (mm) | 305 |
| ΤΑΧΥΤΗΤΑ ΠΕΡΙΣΤΡΟΦΗΣ (rpm) | 430-2800 (5 επιλογές) |
| ΠΛΑΤΩ Ø (mm) | 80 |
| ΒΑΣΗ ΣΤΗΡΙΞΗΣ ΚΟΠΙΚΟΥ (mm) | 200 |
| ΔΙΑΣΤΑΣΕΙΣ ΣΥΣΚΕΥΑΣΙΑΣ (mm) | 840 x 470 x 315 |
| ΒΑΡΟΣ Κ/Μ (kg) | 28/30 |
| ΤΙΜΗ | 590 € |

ΠΡΟΑΙΡΕΤΙΚΟΣ ΕΞΟΠΛΙΣΜΟΣ (βλέπε σελ. 158)

| ΚΩΔΙΚΟΣ | ΠΕΡΙΓΡΑΦΗ | ΤΙΜΗ |
|---------------|-------------------------------------|--------------|
| 43290 | ΤΣΟΚ ΞΥΛΟΤΟΡΝΟΥ 4 ΣΙΑΓΩΝΩΝ | 58 € |
| 43256 | ΤΣΟΚ 4 ΣΙΑΓΩΝΩΝ ΑΥΤΟ-ΚΕΝΤΡΑΡΙΖΟΜΕΝΟ | 115 € |
| 626022 | ΠΡΟΕΚΤΑΣΗ ΤΡΑΠΕΖΙΟΥ 600mm | 178 € |

1090x370 mm

- ✓ Δυνατότητα περιστροφής κεφαλής και αυτόματο κλείδωμα σε τέσσερις θέσεις 60°, 90°, 120°, 180° για εργασίες εκτός τραπέζιου
- ✓ Ενισχυμένο, βαρέως τύπου τραπέζι
- ✓ Συμπαράδίδεται με πλατώ, πόντα κουκουβάγιας ΜΤ2, πόντα περιστροφής ΜΤ2 και μεταλλική βάση



| | |
|--|------------------------|
| ΚΩΔΙΚΟΣ | 626011 |
| ΙΣΧΥΣ (Watt) | 550 |
| ΑΠΟΣΤΑΣΗ ΜΕΤΑΞΥ ΚΕΝΤΡΩΝ (mm) | 1090 |
| ΠΕΡΙΣΤΡΟΦΗ ΠΑΝΩ ΑΠΟ ΤΟ ΤΡΑΠΕΖΙ (mm) | 370 |
| ΤΑΧΥΤΗΤΑ ΠΕΡΙΣΤΡΟΦΗΣ (rpm) | 500-2000 (10 επιλογές) |
| ΠΛΑΤΩ Ø (mm) | 150 |
| ΒΑΣΗ ΣΤΗΡΙΞΗΣ ΚΟΠΙΚΟΥ (mm) | 300 |
| ΔΙΑΣΤΑΣΕΙΣ ΣΥΣΚΕΥΑΣΙΑΣ (mm) | 1620 x 340 x 430 |
| ΒΑΡΟΣ Κ/Μ (kg) | 92 / 96 |
| ΤΙΜΗ | 1.040 € |

ΠΡΟΑΙΡΕΤΙΚΟΣ ΕΞΟΠΛΙΣΜΟΣ (βλέπε σελ. 158)

| ΚΩΔΙΚΟΣ | ΠΕΡΙΓΡΑΦΗ | ΤΙΜΗ |
|--------------|-------------------------------------|--------------|
| 43290 | ΤΣΟΚ ΞΥΛΟΤΟΡΝΟΥ | 58 € |
| 43256 | ΤΣΟΚ 4 ΣΙΑΓΩΝΩΝ ΑΥΤΟ-ΚΕΝΤΡΑΡΙΖΟΜΕΝΟ | 115 € |
| 43293 | ΕΞΑΡΤΗΜΑ ΑΝΤΙΓΡΑΦΗΣ MC-1100 | 295 € |

ΤΡΙΒΕΙΟ ΤΑΙΝΙΑΣ 4" - ΔΙΣΚΟΥ 6"

- ✓ Οικονομικό τριβείο ταινίας - δίσκου
- ✓ Γρήγορη αλλαγή και τέντωμα της ταινίας
- ✓ Κλίση τραπεζιού ταινίας 0°-90°
- ✓ Κλίση τραπεζιού δίσκου 0°-45°



| | |
|------------------------------------|-----------------|
| ΚΩΔΙΚΟΣ | 626017 |
| ΙΣΧΥΣ (Watt) | 350 |
| ΤΑΣΗ (V/Hz) | 230/50 |
| ΔΙΑΣΤΑΣΕΙΣ ΤΑΙΝΙΑΣ (mm) | 914x100 |
| ΔΙΑΣΤΑΣΕΙΣ ΔΙΣΚΟΥ (mm) | Ø 150 (VELCRO) |
| ΤΑΧΥΤΗΤΑ ΤΑΙΝΙΑΣ (m/sec) | 4,86 |
| ΤΑΧΥΤΗΤΑ ΔΙΣΚΟΥ (rpm) | 1450 |
| ΔΙΑΣΤΑΣΕΙΣ ΣΥΣΚΕΥΑΣΙΑΣ (mm) | 500 x 265 x 355 |
| ΒΑΡΟΣ Κ/Μ (kg) | 12 / 13 |
| ΤΙΜΗ | 185 € |

ΑΝΤΑΛΛΑΚΤΙΚΕΣ ΤΑΙΝΙΕΣ 915x102mm

| ΚΩΔΙΚΟΣ | ΠΕΡΙΓΡΑΦΗ | ΤΙΜΗ |
|--------------|--------------|---------------|
| 64047 | ΤΑΙΝΙΑ GR60 | 5,00 € |
| 64048 | ΤΑΙΝΙΑ GR80 | 5,00 € |
| 64049 | ΤΑΙΝΙΑ GR120 | 5,00 € |

ΑΝΤΑΛΛΑΚΤΙΚΟΙ ΔΙΣΚΟΙ

Ø 150mm VELCRO

| ΚΩΔΙΚΟΣ | ΠΕΡΙΓΡΑΦΗ | ΤΙΜΗ |
|--------------|--------------|---------------|
| 64087 | ΔΙΣΚΟΣ GR60 | 1,50 € |
| 64088 | ΔΙΣΚΟΣ GR80 | 1,50 € |
| 64089 | ΔΙΣΚΟΣ GR120 | 1,50 € |

ΤΡΙΒΕΙΟ ΤΑΙΝΙΑΣ 6" - ΔΙΣΚΟΥ 9" HEAVY DUTY

- ✓ Heavy Duty (Βαρέως Τύπου)
- ✓ Κλίση τραπεζιού ταινίας 0°-90°
- ✓ Κλίση τραπεζιού δίσκου 0°-45°
- ✓ Συμπεριλαμβάνεται η βάση



| | |
|--------------------------------|------------------|
| ΚΩΔΙΚΟΣ | 626021 |
| ΙΣΧΥΣ (Watt) | 1100 |
| ΤΑΣΗ (V/Hz) | 230/50 |
| ΔΙΑΣΤΑΣΕΙΣ ΤΑΙΝΙΑΣ (mm) | 1219x152 |
| ΔΙΑΣΤΑΣΕΙΣ ΔΙΣΚΟΥ (mm) | Ø 228 (ΑΥΤΟΚΟΛ.) |
| ΔΙΑΣΤΑΣΕΙΣ ΣΥΣΚ. (mm) | 665 x 425 x 425 |
| ΒΑΡΟΣ Κ/Μ (kg) | 40 / 45 |
| ΤΙΜΗ | 615 € |

ΑΝΤΑΛΛΑΚΤΙΚΕΣ ΤΑΙΝΙΕΣ

| ΚΩΔΙΚΟΣ | ΠΕΡΙΓΡΑΦΗ | ΤΙΜΗ |
|--------------|--------------|----------------|
| 44290 | ΤΑΙΝΙΑ GR60 | 13,00 € |
| 44291 | ΤΑΙΝΙΑ GR80 | 15,00 € |
| 44292 | ΤΑΙΝΙΑ GR100 | 16,00 € |
| 44293 | ΤΑΙΝΙΑ GR120 | 16,00 € |
| 44294 | ΤΑΙΝΙΑ GR150 | 17,00 € |
| 44295 | ΤΑΙΝΙΑ GR180 | 17,00 € |

ΑΝΤΑΛΛΑΚΤΙΚΟΙ ΔΙΣΚΟΙ Ø 228mm ΑΥΤΟΚΟΛΛΗΤΟΙ

| ΚΩΔΙΚΟΣ | ΠΕΡΙΓΡΑΦΗ | ΤΙΜΗ |
|--------------|--------------|---------------|
| 64204 | ΔΙΣΚΟΣ GR60 | 7,00 € |
| 64205 | ΔΙΣΚΟΣ GR80 | 7,00 € |
| 64206 | ΔΙΣΚΟΣ GR120 | 7,00 € |



- ✓ Κατάλληλος για τη σύνδεση ξυλουργικών μηχανημάτων με υποδοχή αναρρόφησης σκόνης Ø 100mm
- ✓ Τροχήλατη βάση και μικρό βάρος για εύκολη μετακίνηση και προσαρμογή στο χώρο εργασίας

| | |
|---|-----------------|
| ΚΩΔΙΚΟΣ | 626019 |
| ΙΣΧΥΣ (Watt) | 550 |
| ΤΑΣΗ (V/Hz) | 230-240/50 |
| ΔΙΑΜΕΤΡΟΣ ΦΤΕΡΩΤΗΣ (mm) | 295 |
| ΔΙΑΜΕΤΡΟΣ ΕΙΣΟΔΟΥ (mm) | Ø 100 |
| ΑΡΙΘΜΟΣ ΕΙΣΑΓΩΓΩΝ x ΔΙΑΜΕΤΡΟΣ (mm) | 1 x 100 |
| ΡΟΗ ΑΕΡΑ (m³/min) | ~19,17 |
| ΔΙΑΜΕΤΡΟΣ ΣΑΚΟΥ ΣΥΛΛΟΓΗΣ (mm) | 325 |
| ΥΨΟΣ ΣΑΚΟΥ ΣΥΛΛΟΓΗΣ (mm) | 700 |
| ΧΩΡΗΤΙΚΟΤΗΤΑ ΣΑΚΟΥ ΣΥΛΛΟΓΗΣ (Lt.) | 75 |
| ΔΙΑΣΤΑΣΕΙΣ ΣΥΣΚΕΥΑΣΙΑΣ (mm) | 932 x 530 x 428 |
| ΒΑΡΟΣ Κ/Μ (kg) | 18 / 21,4 |
| ΤΙΜΗ | 290 € |

ΕΞΑΡΤΗΜΑΤΑ

| ΚΩΔΙΚΟΣ | ΠΕΡΙΓΡΑΦΗ | ΤΙΜΗ |
|---------|----------------|----------------|
| 64082 | ΣΑΚΟΣ ΣΥΛΛΟΓΗΣ | 2,50 € |
| 64081 | ΦΙΛΤΡΟ ΠΑΝΙΝΟ | 12,00 € |



- ✓ Κατάλληλος για τη σύνδεση ξυλουργικών μηχανημάτων με υποδοχή αναρρόφησης σκόνης Ø 100mm
- ✓ Τροχήλατη βάση και χειρολαβή για πιο εύκολη μετακίνηση του μηχανήματος

ΠΡΟΑΙΡΕΤΙΚΟΣ ΕΞΟΠΛΙΣΜΟΣ
 Φίλτρο παρακράτησης σωματιδίων έως 1 µicrο με ενσωματωμένη λαβή για εύκολο καθαρισμό
ΚΩΔΙΚΟΣ: 64024
ΤΙΜΗ: 195 €

| | |
|---|-----------------|
| ΚΩΔΙΚΟΣ | 626001 |
| ΙΣΧΥΣ (Watt) | 750 |
| ΤΑΣΗ (V/Hz) | 230/50 |
| ΔΙΑΜΕΤΡΟΣ ΦΤΕΡΩΤΗΣ (mm) | Ø 230 |
| ΔΙΑΜΕΤΡΟΣ ΕΙΣΟΔΟΥ (mm) | Ø 100 |
| ΑΡΙΘΜΟΣ ΕΙΣΑΓΩΓΩΝ x ΔΙΑΜΕΤΡΟΣ (mm) | 1 x 100 |
| ΡΟΗ ΑΕΡΑ (m³/min) | 14,15 |
| ΔΙΑΜΕΤΡΟΣ ΣΑΚΟΥ ΣΥΛΛΟΓΗΣ (mm) | 370 |
| ΥΨΟΣ ΣΑΚΟΥ ΣΥΛΛΟΓΗΣ (mm) | 640 |
| ΧΩΡΗΤΙΚΟΤΗΤΑ ΣΑΚΟΥ ΣΥΛΛΟΓΗΣ (Lt.) | 57 |
| ΔΙΑΣΤΑΣΕΙΣ ΣΥΣΚΕΥΑΣΙΑΣ (mm) | 760 x 450 x 460 |
| ΒΑΡΟΣ Κ/Μ (kg) | 26 / 29 |
| ΤΙΜΗ | 430 € |

ΕΞΑΡΤΗΜΑΤΑ

| ΚΩΔΙΚΟΣ | ΠΕΡΙΓΡΑΦΗ | ΤΙΜΗ |
|---------|----------------|----------------|
| 64013 | ΣΑΚΟΣ ΣΥΛΛΟΓΗΣ | 4,00 € |
| 64012 | ΦΙΛΤΡΟ ΠΑΝΙΝΟ | 16,00 € |



- ✓ Κατάλληλος για τη σύνδεση 2 ξυλουργικών μηχανημάτων ταυτόχρονα με υποδοχή αναρρόφησης σκόνης Ø 100mm
- ✓ Τροχήλατη βάση και χειρολαβή για πιο εύκολη μετακίνηση του μηχανήματος

ΠΡΟΑΙΡΕΤΙΚΟΣ ΕΞΟΠΛΙΣΜΟΣ
 Φίλτρο παρακράτησης σωματιδίων έως 1 µicrο με ενσωματωμένη λαβή για εύκολο καθαρισμό
ΚΩΔΙΚΟΣ: 64025
ΤΙΜΗ: 240 €

| | |
|--|--|
| ΚΩΔΙΚΟΣ | 626002 |
| ΙΣΧΥΣ (Watt) | 1500 |
| ΤΑΣΗ (V/Hz) | 230/50 |
| ΔΙΑΜΕΤΡΟΣ ΦΤΕΡΩΤΗΣ (mm) | Ø 300 |
| ΕΙΣΟΔΟΣ - ΥΠΟΔΟΧΗΣ ΑΝΑΡΡΟΦΗΣΗΣ (mm) | Ø 125 ή 2 x 100 (με χρήση αντάππορα V) |
| ΡΟΗ ΑΕΡΑ (m³/min) | 42,15 |
| ΔΙΑΜΕΤΡΟΣ ΣΑΚΟΥ ΣΥΛΛΟΓΗΣ (mm) | 500 |
| ΥΨΟΣ ΣΑΚΟΥ ΣΥΛΛΟΓΗΣ (mm) | 850 |
| ΧΩΡΗΤΙΚΟΤΗΤΑ ΣΑΚΟΥ ΣΥΛΛΟΓΗΣ (Lt.) | 153 |
| ΔΙΑΣΤΑΣΕΙΣ ΣΥΣΚΕΥΑΣΙΑΣ (mm) | 920 x 580 x 580 |
| ΒΑΡΟΣ Κ/Μ (kg) | 43 / 47 |
| ΤΙΜΗ | 590 € |

ΕΞΑΡΤΗΜΑΤΑ

| ΚΩΔΙΚΟΣ | ΠΕΡΙΓΡΑΦΗ | ΤΙΜΗ |
|---------|----------------|----------------|
| 64015 | ΣΑΚΟΣ ΣΥΛΛΟΓΗΣ | 5,00 € |
| 64014 | ΦΙΛΤΡΟ ΠΑΝΙΝΟ | 19,00 € |

ΔΙΣΚΟΙ ΚΟΠΗΣ ΑΛΟΥΜΙΝΙΟΥ

Δίσκοι κοπής για μη σιδηρούχα μέταλλα, προφίλ αλουμινίου, με επίπεδα-τραπεζοειδή δόντια και αρνητική γωνία.

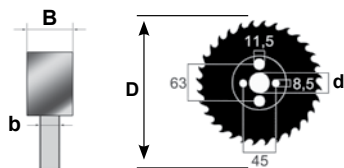

| ΚΩΔΙΚΟΣ | ΤΥΠΟΣ | D | B | b | d | Z | ΤΙΜΗ |
|---------|-------------|-----|-----|-----|----|-----|------|
| 48189 | BE - 16548 | 165 | 2,4 | 1,6 | 20 | 48 | 20 € |
| 48188 | BE - 19060 | 190 | 3,5 | 3,0 | 30 | 60 | 24 € |
| 48192 | BA - 21060 | 210 | 3,5 | 2,6 | 30 | 60 | 38 € |
| 48178 | BA - 25080 | 250 | 3,5 | 3,0 | 30 | 80 | 55 € |
| 48179 | BA - 30096 | 300 | 3,5 | 3,0 | 30 | 96 | 82 € |
| 48191 | BA - 305962 | 305 | 3,5 | 3,0 | 30 | 96 | 79 € |
| 48180 | BA - 350108 | 350 | 3,5 | 3,0 | 30 | 108 | 93 € |

ΔΙΣΚΟΙ ΚΟΠΗΣ ΞΥΛΟΥ ΓΙΑ ΔΙΣΚΟΠΡΙΟΝΑ ΧΕΙΡΟΣ

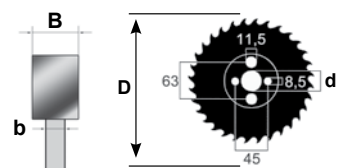

| ΚΩΔΙΚΟΣ | ΤΥΠΟΣ | D | B | b | d | Z | ΤΙΜΗ |
|---------|------------|-----|-----|-----|----|----|------|
| 48181 | BE - 16040 | 160 | 2,4 | 1,6 | 20 | 40 | 17 € |
| 48189 | BE - 16548 | 165 | 2,4 | 1,6 | 20 | 48 | 20 € |
| 48182 | BE - 18040 | 180 | 2,4 | 1,6 | 30 | 40 | 19 € |
| 48183 | BE - 19040 | 190 | 2,4 | 1,6 | 30 | 40 | 24 € |
| 48169 | BW - 21048 | 210 | 3,2 | 2,2 | 30 | 48 | 34 € |
| 48184 | BE - 23548 | 235 | 2,8 | 1,8 | 30 | 48 | 36 € |
| 48185 | BE - 25060 | 250 | 2,8 | 1,8 | 30 | 60 | 44 € |
| 48190 | BW - 30560 | 305 | 3,2 | 2,2 | 30 | 60 | 62 € |

ΔΙΣΚΟΙ ΚΟΠΗΣ ΞΥΛΟΥ ΓΙΑ ΦΑΛΤΣΟΠΡΙΟΝΑ

Δίσκοι γενικής χρήσης με εναλλασσόμενο φάλτσο δοντιών (τσαπραζωτά) και θετική γωνία κοπής. Κοπή ξύλου, κόντρα πλακέ, MDF, μοριοσανίδας, μαλακού ξύλου σε επιτραπέζια πριόνια και φαλτσοπριόνια.

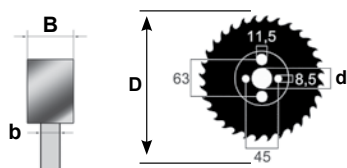

| ΚΩΔΙΚΟΣ | ΤΥΠΟΣ | D | B | b | d | Z | ΤΙΜΗ |
|---------|------------|-----|-----|-----|----|----|------|
| 48170 | BW - 18042 | 180 | 3,2 | 2,2 | 30 | 42 | 24 € |
| 48171 | BW - 20048 | 200 | 3,2 | 2,2 | 30 | 48 | 30 € |
| 48172 | BW - 25060 | 250 | 3,2 | 2,2 | 30 | 60 | 52 € |
| 48173 | BW - 30072 | 300 | 3,2 | 2,2 | 30 | 72 | 69 € |
| 48175 | BW - 30096 | 300 | 3,2 | 2,2 | 30 | 96 | 81 € |
| 48174 | BW - 35084 | 350 | 3,5 | 2,5 | 30 | 84 | 83 € |

ΔΙΣΚΟΙ ΚΟΠΗΣ ΞΥΛΟΥ ΓΙΑ ΠΑΝΕΛ ΔΙΠΛΗΣ ΟΨΗΣ-ΜΕΛΑΜΙΝΗΣ

Κατάλληλοι για μελαμίνες και τεμαχισμό πάνελ διπλής όψης χωρίς πρόκοψη.

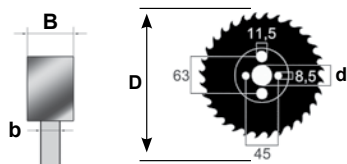

| ΚΩΔΙΚΟΣ | ΤΥΠΟΣ | D | B | b | d | Z | ΤΙΜΗ |
|---------|------------|-----|-----|-----|----|----|------|
| 48186 | BL - 25080 | 250 | 3,2 | 2,2 | 30 | 80 | 56 € |
| 48187 | BL - 30096 | 300 | 3,2 | 2,2 | 30 | 96 | 82 € |

ΔΑΧΤΥΛΙΔΙΑ ΜΕΤΑΤΡΟΠΗΣ (ΑΝΤΑΠΤΟΡΕΣ) ΔΙΣΚΩΝ



| ΚΩΔΙΚΟΣ | ΤΥΠΟΣ | ΤΙΜΗ |
|---------|--------------------------|--------|
| 48195 | Adaptor 20 x 16 x 2,0 mm | 5,00 € |
| 48196 | Adaptor 30 x 16 x 2,0 mm | 5,00 € |
| 48197 | Adaptor 30 x 20 x 2,0 mm | 5,00 € |
| 48198 | Adaptor 30 x 25 x 2,0 mm | 5,00 € |
| 48199 | Adaptor 30 x 32 x 2,0 mm | 5,00 € |

Μέγγενες Μαντεμένιες για Δράπανα Κολωνάτα

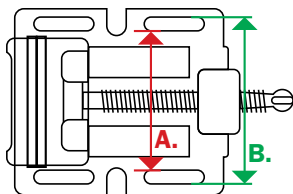

| ΚΩΔΙΚΟΣ | 44016 | 44017 | 44018 | 44019 |
|-----------------------|------------|-------------|-------------|-------------|
| ΠΕΡΙΓΡΑΦΗ | 75 mm (3") | 100 mm (4") | 125 mm (5") | 150 mm (6") |
| ΠΛΑΤΟΣ ΣΙΑΓΩΝΩΝ (mm) | 78 | 100 | 125 | 150 |
| ΥΨΟΣ ΣΙΑΓΩΝΩΝ (mm) | 19 | 26 | 26 | 26 |
| ΜΕΓΙΣΤΟ ΑΝΟΙΓΜΑ (mm) | 78 | 110 | 128 | 150 |
| ΔΙΑΣΤΑΣΕΙΣ ΣΥΣΚ. (mm) | 60x150x200 | 70x180x240 | 70x270x210 | 80x235x295 |
| ΒΑΡΟΣ Κ/Μ (kg) | 2,0 / 2,6 | 3,0 / 3,3 | 4,1 / 4,3 | 5,5 / 5,7 |
| ΤΙΜΗ | 22 € | 27 € | 35 € | 45 € |

ΑΠΟΣΤΑΣΕΙΣ ΟΠΩΝ (ΔΙΑΓΡΑΜΜΑ ΜΕΓΕΤΗΣ)

| ΚΩΔΙΚΟΣ | 44016 | 44017 | 44018 | 44019 |
|------------------|--------|--------|--------|--------|
| ΑΠΟΣΤΑΣΗ ΟΠΩΝ A. | 99 mm | 119 mm | 143 mm | 168 mm |
| ΑΠΟΣΤΑΣΗ ΟΠΩΝ B. | 123 mm | 147 mm | 175 mm | 200 mm |

Εξαρτήματα Ξυλότορνων

ΠΡΟΕΚΤΑΣΗ ΤΡΑΠΕΖΙΟΥ 600mm



ΠΡΟΕΚΤΑΣΗ ΤΡΑΠΕΖΙΟΥ 600mm
(ΓΙΑ ΞΥΛΟΤΟΡΝΟ 455x305 mm
ΚΩΔ. 626020)

ΚΩΔΙΚΟΣ 626022
ΤΙΜΗ 178 €

ΕΞΑΡΤΗΜΑ ΑΝΤΙΓΡΑΦΗΣ ΓΙΑ ΞΥΛΟΤΟΡΝΟ



ΕΞΑΡΤΗΜΑ ΑΝΤΙΓΡΑΦΗΣ MC-900
(ΓΙΑ ΞΥΛΟΤΟΡΝΟ 900x300 mm
ΚΩΔ. 626010)

ΚΩΔΙΚΟΣ 43292
ΤΙΜΗ 280 €

ΕΞΑΡΤΗΜΑ ΑΝΤΙΓΡΑΦΗΣ MC-1100
(ΓΙΑ ΞΥΛΟΤΟΡΝΟ 1090x350 mm
ΚΩΔ. 626011)

ΚΩΔΙΚΟΣ 43293
ΤΙΜΗ 295 €

ΤΣΟΚ ΞΥΛΟΤΟΡΝΟΥ 4 ΣΙΑΓΩΝΩΝ

ΚΑΤΑΛΛΗΛΟ ΓΙΑ:
ΚΩΔ. 626009
ΚΩΔ. 626010
ΚΩΔ. 626011



ΚΩΔΙΚΟΣ 43290
ΤΙΜΗ 58 €

ΤΣΟΚ 4 ΣΙΑΓΩΝΩΝ ΑΥΤΟ-ΚΕΝΤΡΑΡΙΖΟΜΕΝΟ 45 - 75mm

ΚΑΤΑΛΛΗΛΟ ΓΙΑ:
ΚΩΔ. 626009
ΚΩΔ. 626010
ΚΩΔ. 626011



ΚΩΔΙΚΟΣ 43256
ΤΙΜΗ 115 €

05



**ΜΗΧΑΝΗΜΑΤΑ
ΕΠΕΞΕΡΓΑΣΙΑΣ ΜΕΤΑΛΛΟΥ**

ΦΟΡΗΤΟ (Ξηράς Κοπής)



| | |
|------------------------------------|--------------|
| ΚΩΔΙΚΟΣ | 63240 |
| ΙΣΧΥΣ (Watt) | 370 |
| ΤΑΣΗ (V) | 230 |
| ΤΑΧΥΤΗΤΑ ΤΑΙΝΙΑΣ (m/min) | 45 |
| ΔΙΑΣΤΑΣΕΙΣ ΤΑΙΝΙΑΣ (mm) | 1470x13x0,6 |
| ΔΙΑΣΤΑΣΕΙΣ ΣΥΣΚΕΥΑΣΙΑΣ (mm) | 340x730x450 |
| ΒΑΡΟΣ Κ/Μ (kg) | 26,5 / 29 |
| ΤΙΜΗ | 990 € |

ΑΝΤΑΛΛΑΚΤΙΚΕΣ ΤΑΙΝΙΕΣ ΚΟΠΗΣ

| ΚΟΠΕΣ | ● | ■ |
|-------|-----|-----------|
| 0° | 100 | 150 x 100 |
| 45° | 60 | 100 x 60 |

| ΚΩΔΙΚΟΣ | ΠΕΡΙΓΡΑΦΗ | ΤΙΜΗ |
|--------------|------------------------|-------------|
| 44751 | 1470x13x0,65 mm Z8/12 | 28 € |
| 44752 | 1470x13x0,65 mm Z10/14 | 28 € |



- ✓ Ξηράς κοπής
- ✓ Με υδραυλικό έμβολο για αυτόματη κάθοδο της κεφαλής
- ✓ Στιβαρή κατασκευή με μπράτσο και τραπέζι από χυτοσίδηρο
- ✓ Με λαβή & τροχήλατη βάση για εύκολη μετακίνηση

| | |
|------------------------------------|------------------------------------|
| ΚΩΔΙΚΟΣ | 63241 |
| ΙΣΧΥΣ (Watt) | 550 |
| ΤΑΣΗ (V) | 230 |
| ΤΑΧΥΤΗΤΑ ΤΑΙΝΙΑΣ (m/min) | 23 / 34 / 54 |
| ΔΙΑΣΤΑΣΕΙΣ ΤΑΙΝΙΑΣ (mm) | 1640x13x0,6 |
| ΔΙΑΣΤΑΣΕΙΣ ΣΥΣΚΕΥΑΣΙΑΣ (mm) | 950x450x550 +650x445x255 (ΒΑΣΗ) |
| ΒΑΡΟΣ Κ/Μ (kg) | 70 / 72 |
| ΤΙΜΗ | 1.210 € |

Σημ.: Στην τιμή συμπεριλαμβάνεται η βάση/stand

| ΚΟΠΕΣ | ● | ■ |
|-------|-----|-----------|
| 0° | 128 | 150 x 100 |
| - 45° | 90 | 90 x 75 |
| + 60° | 50 | 56 x 50 |

ΑΝΤΑΛΛΑΚΤΙΚΕΣ ΤΑΙΝΙΕΣ ΚΟΠΗΣ

| ΚΩΔΙΚΟΣ | ΠΕΡΙΓΡΑΦΗ | ΤΙΜΗ |
|--------------|--------------------------|-------------|
| 44797 | 1638x13x0,65 mm 14 T.P.I | 30 € |



- ✓ Υγράς κοπής
- ✓ Με υδραυλικό έμβολο για αυτόματη κάθοδο της κεφαλής
- ✓ Με σύστημα υδρόψυξης
- ✓ Στιβαρή κατασκευή με μπράτσο και τραπέζι από χυτοσίδηρο

| | |
|------------------------------------|-------------------------------------|
| ΚΩΔΙΚΟΣ | 63244 |
| ΙΣΧΥΣ (Watt) | 900 |
| ΤΑΣΗ (V) | 230 |
| ΤΑΧΥΤΗΤΑ ΤΑΙΝΙΑΣ (m/min) | 80 |
| ΔΙΑΣΤΑΣΕΙΣ ΤΑΙΝΙΑΣ (mm) | 2100x20x0,9 |
| ΔΙΑΣΤΑΣΕΙΣ ΣΥΣΚΕΥΑΣΙΑΣ (mm) | 1260x550x900 +750x560x150 (ΒΑΣΗ) |
| ΒΑΡΟΣ Κ/Μ (kg) | 164 / 200 |
| ΤΙΜΗ | 3.350 € |

Σημ.: Στην τιμή συμπεριλαμβάνεται η βάση/stand

ΑΝΤΑΛΛΑΚΤΙΚΕΣ ΤΑΙΝΙΕΣ ΚΟΠΗΣ

| ΚΟΠΕΣ | ● | ■ | ■ |
|-------|-----|-----|-----------|
| 0° | 170 | 170 | 210 x 140 |
| 45° | 120 | 110 | - |
| 60° | 70 | 60 | - |

| ΚΩΔΙΚΟΣ | ΠΕΡΙΓΡΑΦΗ | ΤΙΜΗ |
|--------------|------------------------|-------------|
| 48301 | 2100x20x0,9 mm, Z4/6 | 39 € |
| 48303 | 2100x20x0,9 mm, Z6/10 | 39 € |
| 48304 | 2100x20x0,9 mm, Z8/12 | 39 € |
| 48348 | 2100x20x0,9 mm, Z10/14 | 39 € |



- ✓ Υγράς κοπής
- ✓ Με υδραυλικό έμβολο για αυτόματη κάθοδο της κεφαλής
- ✓ Με σύστημα υδρόψυξης
- ✓ Στιβαρή κατασκευή με μπράτσο και τραπέζι από χυτοσίδηρο

| | |
|------------------------------------|-------------------------------------|
| ΚΩΔΙΚΟΣ | 63239 |
| ΙΣΧΥΣ (Watt) | 550/900 |
| ΤΑΣΗ (V) | 400 |
| ΤΑΧΥΤΗΤΑ ΤΑΙΝΙΑΣ (m/min) | 40/80 |
| ΔΙΑΣΤΑΣΕΙΣ ΤΑΙΝΙΑΣ (mm) | 2100x20x0,9 |
| ΔΙΑΣΤΑΣΕΙΣ ΣΥΣΚΕΥΑΣΙΑΣ (mm) | 1260x550x900 +750x560x150 (ΒΑΣΗ) |
| ΒΑΡΟΣ Κ/Μ (kg) | 164 / 200 |
| ΤΙΜΗ | 3.340 € |

Σημ.: Στην τιμή συμπεριλαμβάνεται η βάση/stand

ΑΝΤΑΛΛΑΚΤΙΚΕΣ ΤΑΙΝΙΕΣ ΚΟΠΗΣ

| ΚΟΠΕΣ | ● | ■ | ■ |
|-------|-----|-----|-----------|
| 0° | 170 | 170 | 210 x 140 |
| 45° | 120 | 110 | - |
| 60° | 70 | 60 | - |

| ΚΩΔΙΚΟΣ | ΠΕΡΙΓΡΑΦΗ | ΤΙΜΗ |
|--------------|------------------------|-------------|
| 48301 | 2100x20x0,9 mm, Z4/6 | 39 € |
| 48303 | 2100x20x0,9 mm, Z6/10 | 39 € |
| 48304 | 2100x20x0,9 mm, Z8/12 | 39 € |
| 48348 | 2100x20x0,9 mm, Z10/14 | 39 € |



- ✓ Υγράς κοπής
- ✓ Με υδραυλικό έμβολο για αυτόματη κάθοδο της κεφαλής
- ✓ Με σύστημα υδρόψυξης
- ✓ Στιβαρή κατασκευή με μπράτσο και τραπέζι από χυτοσίδηρο

| | |
|------------------------------------|--------------------------------------|
| ΚΩΔΙΚΟΣ | 63242 |
| ΙΣΧΥΣ (Watt) | 1100 |
| ΤΑΣΗ (V) | 400 |
| ΤΑΧΥΤΗΤΑ ΤΑΙΝΙΑΣ (m/min) | 36/72 |
| ΔΙΑΣΤΑΣΕΙΣ ΤΑΙΝΙΑΣ (mm) | 2460x27x0,9 |
| ΔΙΑΣΤΑΣΕΙΣ ΣΥΣΚΕΥΑΣΙΑΣ (mm) | 1460x580x1040 +830x780x170 (ΒΑΣΗ) |
| ΒΑΡΟΣ Κ/Μ (kg) | 220 / 264 |
| ΤΙΜΗ | 3.890 € |

Σημ.: Στην τιμή συμπεριλαμβάνεται η βάση/stand

ΑΝΤΑΛΛΑΚΤΙΚΕΣ ΤΑΙΝΙΕΣ ΚΟΠΗΣ

| ΚΟΠΕΣ | ● | ■ | ■ |
|-------|-----|-----|-----------|
| 0° | 220 | 160 | 260 x 110 |
| 45° | 150 | 110 | - |
| 60° | 90 | 80 | - |

| ΚΩΔΙΚΟΣ | ΠΕΡΙΓΡΑΦΗ | ΤΙΜΗ |
|--------------|-----------------------|-------------|
| 48314 | 2460x27x0,9 mm, Z5/7 | 47 € |
| 48315 | 2460x27x0,9 mm, Z6/10 | 47 € |
| 48316 | 2460x27x0,9 mm, Z8/12 | 47 € |



- ✓ Υγράς κοπής
- ✓ Με υδραυλικό έμβολο για αυτόματη κάθοδο της κεφαλής
- ✓ Με σύστημα υδρόψυξης
- ✓ Στιβαρή κατασκευή με μπράτσο και τραπέζι από χυτοσίδηρο

| | |
|------------------------------------|---------------------------------------|
| ΚΩΔΙΚΟΣ | 63243 |
| ΙΣΧΥΣ (Watt) | 1500 |
| ΤΑΣΗ (V) | 400 |
| ΤΑΧΥΤΗΤΑ ΤΑΙΝΙΑΣ (m/min) | 36/72 |
| ΔΙΑΣΤΑΣΕΙΣ ΤΑΙΝΙΑΣ (mm) | 2725x27x0,9 |
| ΔΙΑΣΤΑΣΕΙΣ ΣΥΣΚΕΥΑΣΙΑΣ (mm) | 1600x720x1050 +1100x760x185 (ΒΑΣΗ) |
| ΒΑΡΟΣ Κ/Μ (kg) | 341 / 394 |
| ΤΙΜΗ | 5.500 € |

Σημ.: Στην τιμή συμπεριλαμβάνεται η βάση/stand

ΑΝΤΑΛΛΑΚΤΙΚΕΣ ΤΑΙΝΙΕΣ ΚΟΠΗΣ

| ΚΟΠΕΣ | ● | ■ | ■ |
|-------|-----|-----|-----------|
| 0° | 250 | 240 | 310 x 240 |
| 45° | 200 | 170 | 190 x 170 |
| 60° | 120 | 95 | 120 x 95 |

| ΚΩΔΙΚΟΣ | ΠΕΡΙΓΡΑΦΗ | ΤΙΜΗ |
|--------------|-----------------------|-------------|
| 48360 | 2725x27x0,9 mm, Z4/6 | 52 € |
| 48361 | 2725x27x0,9 mm, Z5/7 | 52 € |
| 48362 | 2725x27x0,9 mm, Z6/10 | 52 € |
| 48363 | 2725x27x0,9 mm, Z8/12 | 52 € |

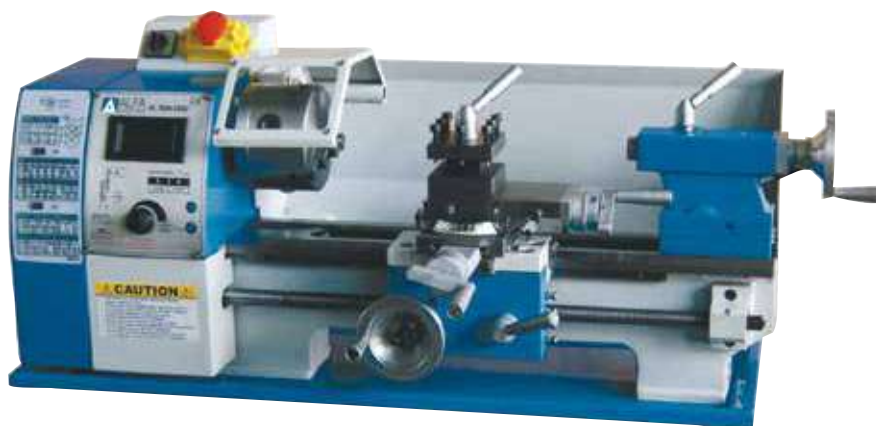

300mm Κωδικός:
180mm **43209**

- ✓ ΨΗΦΙΑΚΗ ΕΝΔΕΙΞΗ ΤΑΧΥΤΗΤΑΣ ΠΕΡΙΣΤΡΟΦΗΣ
- ✓ Ηλεκτρονική ρύθμιση στροφών
- ✓ Διακόπτης αλλαγής φοράς περιστροφής
- ✓ Διακόπτης ασφαλείας άμεσης διακοπής λειτουργίας
- ✓ Διαμήκης πρόωση κοπτικού (0,083 - 0,159 mm)

Περιλαμβάνει σταθερές πόντες MT2 & MT3, σετ κλειδιών συναρμολόγησης και σετ γραναζιών για σπειρώματα



750mm Κωδικός:
250mm **43201**

- ✓ ΨΗΦΙΑΚΗ ΕΝΔΕΙΞΗ ΤΑΧΥΤΗΤΑΣ ΠΕΡΙΣΤΡΟΦΗΣ
- ✓ Ηλεκτρονική ρύθμιση στροφών
- ✓ Διακόπτης αλλαγής φοράς περιστροφής
- ✓ Διακόπτης ασφαλείας άμεσης διακοπής λειτουργίας
- ✓ Διαμήκης πρόωση κοπτικού (0,06 - 0,32 mm)
- ✓ Εγκάρσια πρόωση κοπτικού (0,03 - 0,075 mm)

Περιλαμβάνει σταθερές πόντες MT2 & MT4, σετ κλειδιών συναρμολόγησης και σετ γραναζιών για σπειρώματα



700mm Κωδικός:
280mm **43202**

- ✓ ΨΗΦΙΑΚΗ ΕΝΔΕΙΞΗ ΤΑΧΥΤΗΤΑΣ ΠΕΡΙΣΤΡΟΦΗΣ
- ✓ Ηλεκτρονική ρύθμιση στροφών
- ✓ Διακόπτης αλλαγής φοράς περιστροφής
- ✓ Διακόπτης ασφαλείας άμεσης διακοπής λειτουργίας
- ✓ Διαμήκης πρόωση κοπτικού (0,07 - 0,65 mm)
- ✓ Εγκάρσια πρόωση κοπτικού (0,017 - 0,12 mm)

Περιλαμβάνει σταθερές πόντες MT3 & MT5, συστολή κώνου 5/3, σετ κλειδιών συναρμολόγησης και σετ γραναζιών για σπειρώματα

| ΚΩΔΙΚΟΣ | 43209 | 43201 | 43202 |
|-----------------------------------|---------------------|---------------------|---------------------|
| ΙΣΧΥΣ (W) | 600 | 750 | 1100 (DC) |
| ΑΠΟΣΤΑΣΗ ΜΕΤΑΞΥ ΚΕΝΤΡΩΝ (mm) | 300 | 750 | 700 |
| ΠΕΡΙΣΤΡ. ΠΑΝΩ ΑΠΟ ΤΟ ΤΡΑΠΕΖΙ (mm) | 180 | 250 | 280 |
| ΚΩΝΟΣ ΑΞΟΝΑ ΠΕΡΙΣΤΡΟΦΗΣ | M.T.3 | M.T.4 | M.T.5 |
| ΦΩΛΙΑ ΑΞΟΝΑ (mm) | 21 | 26 | 38 |
| ΤΑΧΥΤΗΤΑ ΠΕΡΙΣΤΡΟΦΗΣ (rpm) | 50-2500 (μεταβλητή) | 50-2000 (μεταβλητή) | 50-1800 (μεταβλητή) |
| ΜΕΤΡΙΚΑ ΣΠΕΙΡΩΜΑΤΑ (mm) | 0,3 - 3 | 0,2 - 3,5 | 0,2 - 3,5 |
| ΣΠΕΙΡΩΜΑΤΑ ΣΕ INCH | 10 (10-44 T.P.I) | 21 (8-56 T.P.I) | 21 (8-56 T.P.I) |
| ΤΣΟΚ Ø (mm) | 100 (3 σιαγόνων) | 125 (3 σιαγόνων) | 160 (3 σιαγόνων) |
| ΚΩΝΟΣ ΕΜΒΟΛΟΥ ΠΟΝΤΑΣ | M.T.2 | M.T.2 | M.T.3 |
| ΔΙΑΣΤΑΣΕΙΣ ΣΥΣΚΕΥΑΣΙΑΣ (mm) | 800 x 480 x 460 | 1500 x 560 x 570 | 1400 x 680 x 700 |
| ΒΑΡΟΣ Κ/Μ (kg) | 60 / 70 | 140 / 165 | 230 / 265 |
| ΤΙΜΗ | 1.840 € | 3.670 € | 5.260 € |

ΝΕΑ ΣΕΙΡΑ
Με
Κινητήρα
BRUSHLESS

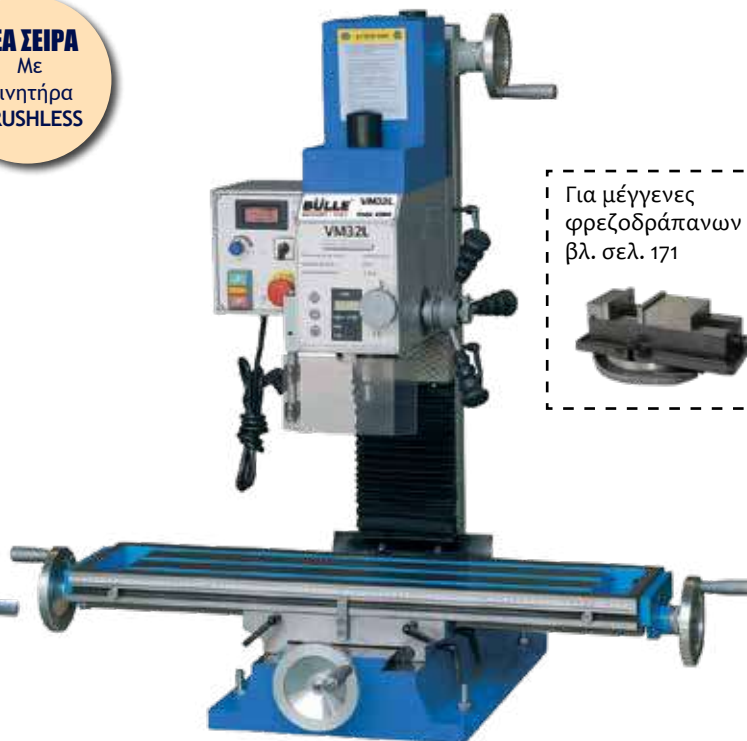

Για μέγγκενες
φρεζοδράπανων
βλ. σελ. 171



Κλίση κεφαλής δεξιά-αριστερά ± 90°



Πρισματική κολώνα



- Κιβώτιο με ηλεκτρονική ρύθμιση στροφών
- Με ψηφιακό οδηγό βάθους ακρίβειας 0,01mm

| ΚΩΔΙΚΟΣ | 42835 | 42836 |
|--|----------------------|----------------------|
| ΙΚΑΝΟΤΗΤΑ ΤΡΥΠΗΜΑΤΟΣ (mm) | 25 | 32 |
| ΦΡΕΖΑΡΙΣΜΑΤΟΣ (mm) | 63 | 76 |
| ΚΟΛΛΟΥΖΙΕΡΑΣ | | |
| ΔΙΑΝΟΙΞΗ ΑΥΛΑΚΑΣ max. (mm) | 16 | 20 |
| ΑΠΟΣΤΑΣΗ ΚΩΝΟΥ-ΤΡΑΠΕΖΙΟΥ (mm) | 370 | 470 |
| ΑΠΟΣΤΑΣΗ ΑΞΟΝΑ-ΚΟΛΩΝΑΣ (mm) | 160 | 180 |
| ΔΙΑΔΡΟΜΗ ΚΩΝΟΥ (Αξονα) (mm) | 50 | 50 |
| ΚΩΝΟΣ | M.T.3 | M.T.3 |
| ΟΛΙΚΟ ΥΨΟΣ (mm) | 780 | 1020 |
| ΙΣΧΥΣ ΜΟΤΕΡ (W)/ΤΑΣΗ (V) | 1100/230 (BRUSHLESS) | 1500/230 (BRUSHLESS) |
| ΣΤΡΟΦΕΣ (rpm) | 100 - 2250 | 100 - 2250 |
| ΤΑΧΥΤΗΤΕΣ | Μεταβλητή | Μεταβλητή |
| ΜΠΡΟΣ-ΠΙΣΩ ΔΙΑΔΡΟΜΗ ΤΡΑΠΕΖΙΟΥ (mm) | 140 | 205 |
| ΑΡΙΣΤΕΡΑ-ΔΕΞΙΑ ΔΙΑΔΡΟΜΗ ΤΡΑΠΕΖΙΟΥ (mm) | 485 | 580 |
| ΔΙΑΣΤΑΣΕΙΣ ΤΡΑΠΕΖΙΟΥ (mm) | 700x180 | 840x210 |
| ΔΙΑΣΤΑΣΕΙΣ ΣΥΣΚ. (mm) | 730 x 710 x 880 | 850 x 890 x 1120 |
| ΒΑΡΟΣ Κ/Μ (kg) | 120 / 145 | 230 / 270 |
| ΤΙΜΗ | 2.910 € | 4.300 € |

90Lt.



- ✓ Τύπος άμμου: ναλοσφαιρίδια, οξειδίο του αλουμινίου
- ✓ Κοκκομετρία 40/80

| | |
|--|--------------|
| ΚΩΔΙΚΟΣ | 43245 |
| ΩΦΕΛ. ΕΣΩΤ. ΧΩΡΟΣ ΕΡΓΑΣΙΑΣ (mm) | 485x485x370 |
| ΔΙΑΣΤΑΣΕΙΣ ΤΖΑΜΙΟΥ (mm) | 485x395 |
| ΔΙΑΣΤΑΣΗ ΠΟΡΤΑΣ (mm) | 534x441 |
| ΠΑΡΟΧΗ (Lt./min.) | >600 (8 bar) |
| ΔΙΑΣΤΑΣΕΙΣ ΣΥΣΚ. (mm) | 640x510x520 |
| ΒΑΡΟΣ Κ/Μ (kg) | 18 / 20 |
| ΤΙΜΗ | 280 € |

ΑΝΤΑΛΛΑΚΤΙΚΑ ΕΞΑΡΤΗΜΑΤΑ

| ΚΩΔ. | ΠΕΡΙΓΡΑΦΗ | ΤΙΜΗ |
|--------------|--|-------------|
| 43294 | ΠΙΣΤΟΛΙ ΑΜΜΟΒΟΛΗΣ ΜΕ ΣΕΤ ΚΕΡΑΜ. ΜΠΕΚ (∅ 4,5,6,7mm) | 22 € |
| 43299 | ΣΕΤ ΚΕΡΑΜ. ΜΠΕΚ (∅ 4,5,6,7mm) | 7 € |

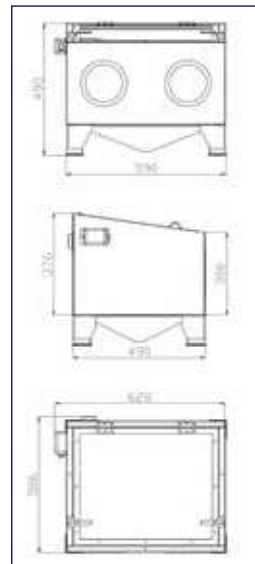

110Lt.



- ✓ Τύπος άμμου: ναλοσφαιρίδια, οξειδίο του αλουμινίου
- ✓ Κοκκομετρία 40/80

| | |
|--|--------------|
| ΚΩΔΙΚΟΣ | 43246 |
| ΩΦΕΛ. ΕΣΩΤ. ΧΩΡΟΣ ΕΡΓΑΣΙΑΣ (mm) | 690x450x415 |
| ΔΙΑΣΤΑΣΕΙΣ ΤΖΑΜΙΟΥ (mm) | 570x265 |
| ΔΙΑΣΤΑΣΗ ΠΟΡΤΑΣ (mm) | 456x405 |
| ΠΑΡΟΧΗ (Lt./min.) | >600 (8 bar) |
| ΔΙΑΣΤΑΣΕΙΣ ΣΥΣΚ. (mm) | 760x488x720 |
| ΒΑΡΟΣ Κ/Μ (kg) | 26,5 / 28 |
| ΤΙΜΗ | 340 € |

ΑΝΤΑΛΛΑΚΤΙΚΑ ΕΞΑΡΤΗΜΑΤΑ

| ΚΩΔ. | ΠΕΡΙΓΡΑΦΗ | ΤΙΜΗ |
|--------------|--|-------------|
| 43294 | ΠΙΣΤΟΛΙ ΑΜΜΟΒΟΛΗΣ ΜΕ ΣΕΤ ΚΕΡΑΜ. ΜΠΕΚ (∅ 4,5,6,7mm) | 22 € |
| 43299 | ΣΕΤ ΚΕΡΑΜ. ΜΠΕΚ (∅ 4,5,6,7mm) | 7 € |

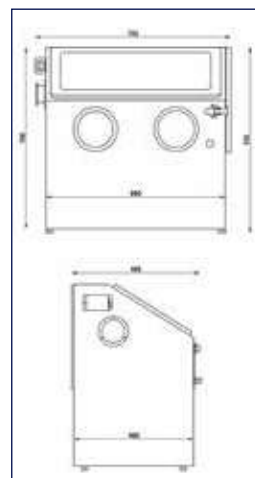

190Lt.



- ✓ Τύπος άμμου: ναλοσφαιρίδια, οξειδίο του αλουμινίου
- ✓ Κοκκομετρία 40/80

| | |
|--|--------------|
| ΚΩΔΙΚΟΣ | 43247 |
| ΩΦΕΛ. ΕΣΩΤ. ΧΩΡΟΣ ΕΡΓΑΣΙΑΣ (mm) | 758x505x465 |
| ΔΙΑΣΤΑΣΕΙΣ ΤΖΑΜΙΟΥ (mm) | 570x265 |
| ΔΙΑΣΤΑΣΗ ΠΟΡΤΑΣ (mm) | 766x405 |
| ΠΑΡΟΧΗ (Lt./min.) | >600 (8 bar) |
| ΔΙΑΣΤΑΣΕΙΣ ΣΥΣΚΕΥΑΣΙΑΣ (mm) | 800x545x720 |
| ΒΑΡΟΣ Κ/Μ (kg) | 28 / 31 |
| ΤΙΜΗ | 550 € |

ΑΝΤΑΛΛΑΚΤΙΚΑ ΕΞΑΡΤΗΜΑΤΑ

| ΚΩΔ. | ΠΕΡΙΓΡΑΦΗ | ΤΙΜΗ |
|--------------|--|-------------|
| 43294 | ΠΙΣΤΟΛΙ ΑΜΜΟΒΟΛΗΣ ΜΕ ΣΕΤ ΚΕΡΑΜ. ΜΠΕΚ (∅ 4,5,6,7mm) | 22 € |
| 43299 | ΣΕΤ ΚΕΡΑΜ. ΜΠΕΚ (∅ 4,5,6,7mm) | 7 € |

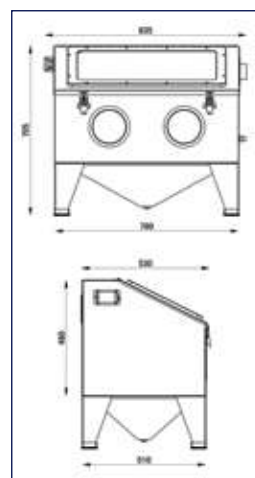

220Lt.

- ✓ Ενισχυμένη καμπίνα αμμοβολής 220 Lt. με πλαϊνό πορτάκι και εσωτερικό φωτισμό
- ✓ Συνοδεύεται με αντάπτορα 12V, τροφοδοσία εσωτερικής λάμπας, πιστόλι αμμοβολής, 4 μπεκ αμμοβολής \varnothing 4, 5, 6, 7 mm και 5 ανταλλακτικές μεμβράνες προστασίας τζαμιού
- ✓ Τύπος άμμου: υαλοσφαιρίδια, οξειδίο του αλουμινίου
- ✓ Κοκκομετρία 40/80



| | |
|--|--------------|
| ΚΩΔΙΚΟΣ | 43241 |
| ΩΦΕΛ. ΕΣΩΤ. ΧΩΡΟΣ ΕΡΓΑΣΙΑΣ (mm) | 860x560x550 |
| ΔΙΑΣΤΑΣΕΙΣ ΤΖΑΜΙΟΥ (mm) | 570x270 |
| ΔΙΑΣΤΑΣΗ ΠΟΡΤΑΣ (mm) | 560x480 |
| ΠΑΡΟΧΗ (Lt./min.) | >600 (8 bar) |
| ΔΙΑΣΤΑΣΕΙΣ ΣΥΣΚΕΥΑΣΙΑΣ (mm) | 960x620x630 |
| ΒΑΡΟΣ Κ/Μ (kg) | 42 / 47 |
| ΤΙΜΗ | 710 € |

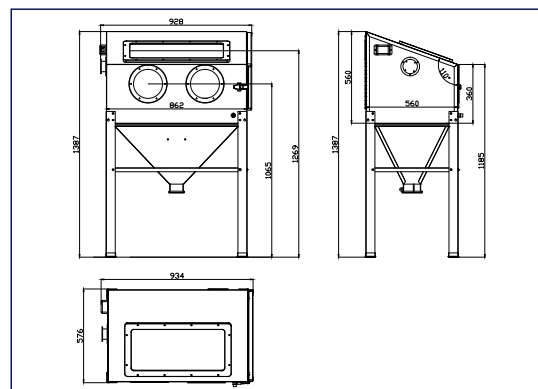

ΑΝΤΑΛΛΑΚΤΙΚΑ ΕΞΑΡΤΗΜΑΤΑ

| ΚΩΔ. | ΠΕΡΙΓΡΑΦΗ | ΤΙΜΗ |
|--------------|---|-------------|
| 43294 | ΠΙΣΤΟΛΙ ΑΜΜΟΒΟΛΗΣ ΜΕ ΣΕΤ ΚΕΡΑΜ. ΜΠΕΚ (\varnothing 4,5,6,7mm) | 22 € |
| 43299 | ΣΕΤ ΚΕΡΑΜ. ΜΠΕΚ (\varnothing 4,5,6,7mm) | 7 € |

350Lt.

- ✓ Επαγγελματική καμπίνα αμμοβολής 350 Lt. πλαϊνό πορτάκι και ενσωματωμένο πίνακα με ρύθμιση πίεσης και μανόμετρο
- ✓ Διαθέτει φωτισμό και ποδοπεντάλ
- ✓ Συνοδεύεται με αναρροφητήρα/συλλέκτη σκόνης, γάντια προστασίας, πιστόλι αμμοβολής, 3 μπεκ αμμοβολής \varnothing 5, 6, 7 mm και 3 ανταλλακτικές μεμβράνες προστασίας τζαμιού
- ✓ Τύπος άμμου: υαλοσφαιρίδια, οξειδίο του αλουμινίου
- ✓ Κοκκομετρία 40/80



| | |
|--|----------------|
| ΚΩΔΙΚΟΣ | 43243 |
| ΩΦΕΛ. ΕΣΩΤ. ΧΩΡΟΣ ΕΡΓΑΣΙΑΣ (mm) | 940x600x580 |
| ΔΙΑΣΤΑΣΕΙΣ ΤΖΑΜΙΟΥ (mm) | 650x345 |
| ΔΙΑΣΤΑΣΗ ΠΟΡΤΑΣ (mm) | 550x540 (310) |
| ΠΑΡΟΧΗ (Lt./min.) | >900 (8 bar) |
| ΔΙΑΣΤΑΣΕΙΣ ΣΥΣΚΕΥΑΣΙΑΣ (mm) | 1310x1020x800 |
| ΒΑΡΟΣ Κ/Μ (kg) | 97 / 111 |
| ΤΙΜΗ | 1.790 € |

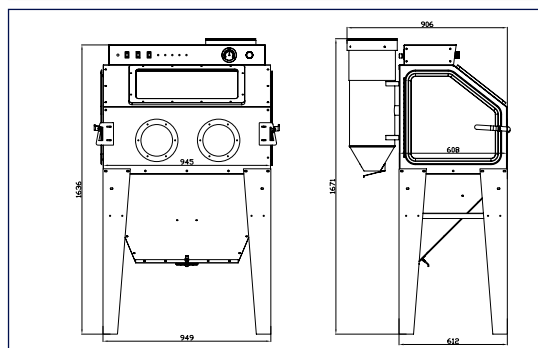

ΑΝΤΑΛΛΑΚΤΙΚΑ ΕΞΑΡΤΗΜΑΤΑ

| ΚΩΔ. | ΠΕΡΙΓΡΑΦΗ | ΤΙΜΗ |
|--------------|---|-------------|
| 43294 | ΠΙΣΤΟΛΙ ΑΜΜΟΒΟΛΗΣ ΜΕ ΣΕΤ ΚΕΡΑΜ. ΜΠΕΚ (\varnothing 4,5,6,7mm) | 22 € |
| 43299 | ΣΕΤ ΚΕΡΑΜ. ΜΠΕΚ (\varnothing 4,5,6,7mm) | 7 € |

420Lt.

- ✓ Επαγγελματική καμπίνα αμμοβολής 420 Lt. με 2 πλαϊνά πορτάκια, ανοιγόμενη πάνω θυρίδα (καπάκι) και εσωτερικό φωτισμό
- ✓ Συνοδεύεται με αναρροφητήρα/συλλέκτη σκόνης, ποδοπεντάλ, ρυθμιστή πίεσης και πιστόλι αμμοβολής με 4 μπεκ \varnothing 6 mm (2 τεμ.) και \varnothing 7 mm (2 τεμ.). Επίσης συνοδεύεται με 5 ανταλλακτικές μεμβράνες προστασίας τζαμιού και 5 προστασίας εσωτερικής λάμπας
- ✓ Τύπος άμμου: ναλοσφαιρίδια, οξειδίο του αλουμινίου
- ✓ Κοκκομετρία 40/80



| | |
|--|----------------|
| ΚΩΔΙΚΟΣ | 43240 |
| ΩΦΕΛ. ΕΣΩΤ. ΧΩΡΟΣ ΕΡΓΑΣΙΑΣ (mm) | 1215x600x580 |
| ΔΙΑΣΤΑΣΕΙΣ ΤΖΑΜΙΟΥ (mm) | 570x265 |
| ΔΙΑΣΤΑΣΗ ΠΟΡΤΑΣ (mm) | 550x535 (315) |
| ΠΑΡΟΧΗ (Lt./min.) | >900 (8 bar) |
| ΔΙΑΣΤΑΣΕΙΣ ΣΥΣΚ. (mm) | 1270x1250x760 |
| ΒΑΡΟΣ Κ/Μ (kg) | 120 / 157 |
| ΤΙΜΗ | 2.300 € |

ΑΝΤΑΛΛΑΚΤΙΚΑ ΕΞΑΡΤΗΜΑΤΑ

| ΚΩΔ. | ΠΕΡΙΓΡΑΦΗ | ΤΙΜΗ |
|--------------|--|-------------|
| 43295 | ΠΙΣΤΟΛΙ ΑΜΜΟΒ. ΜΕ ΜΠΕΚ \varnothing 6mm | 57 € |
| 43297 | ΚΕΡΑΜΙΚΟ ΜΠΕΚ \varnothing 6mm | 4 € |
| 43298 | ΚΕΡΑΜΙΚΟ ΜΠΕΚ \varnothing 7mm | 4 € |

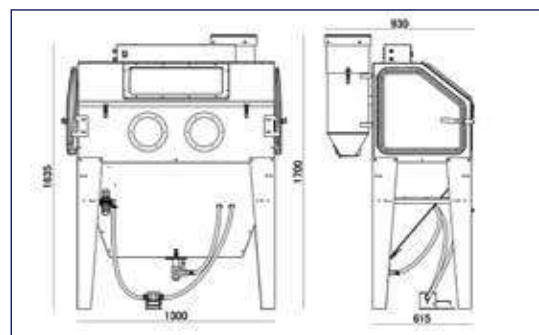

990Lt.

- ✓ Επαγγελματική καμπίνα αμμοβολής 990 Lt. ✓ Ανοιγόμενη πάνω θυρίδα (καπάκι) και εσωτερικός φωτισμός
- ✓ Συνοδεύεται με αναρροφητήρα/συλλέκτη σκόνης, ποδοπεντάλ, ρυθμιστή πίεσης, πιστόλι αμμοβολής και 4 μπεκ \varnothing 6 mm (2 τεμ.) και \varnothing 7 mm (2 τεμ.)
- ✓ Τύπος άμμου: ναλοσφαιρίδια, οξειδίο του αλουμινίου
- ✓ Κοκκομετρία 40/80



| | |
|--|---------------------|
| ΚΩΔΙΚΟΣ | 43244 |
| ΩΦΕΛ. ΕΣΩΤ. ΧΩΡΟΣ ΕΡΓΑΣΙΑΣ (mm) | 1180x890x825 |
| ΔΙΑΣΤΑΣΕΙΣ ΤΖΑΜΙΟΥ (mm) | 695x325 |
| ΔΙΑΣΤΑΣΗ ΠΟΡΤΑΣ (mm) | 1000x480 / 1000x320 |
| ΠΑΡΟΧΗ (Lt./min.) | >900 (8 bar) |
| ΔΙΑΣΤΑΣΕΙΣ ΣΥΣΚ. (mm) | 1330x960x1070 |
| ΒΑΡΟΣ Κ/Μ (kg) | 160 / 190 |
| ΤΙΜΗ | 3.550 € |

ΑΝΤΑΛΛΑΚΤΙΚΑ ΕΞΑΡΤΗΜΑΤΑ

| ΚΩΔ. | ΠΕΡΙΓΡΑΦΗ | ΤΙΜΗ |
|--------------|--|-------------|
| 43295 | ΠΙΣΤΟΛΙ ΑΜΜΟΒ. ΜΕ ΜΠΕΚ \varnothing 6mm | 57 € |
| 43297 | ΚΕΡΑΜΙΚΟ ΜΠΕΚ \varnothing 6mm | 4 € |
| 43298 | ΚΕΡΑΜΙΚΟ ΜΠΕΚ \varnothing 7mm | 4 € |

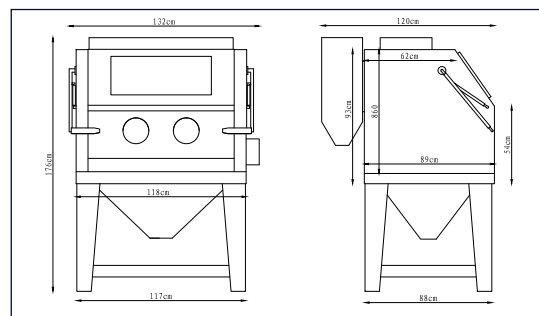



- ✓ Τύπος άμμου: ναλοσφαιρίδια, οξειδίο του αλουμινίου, χαλυβοσφαιρίδιο και χαλυβότριμμα
- ✓ Κοκκομετρία 40/80
- ✓ Συνοδεύεται με: μπεκ \varnothing 2, 2,5, 3, 3,5 mm, εύκαμπτο σωλήνα 2,5m, πιστόλι αμμοβολής, χωνί πλήρωσης άμμου και μάσκα

| | |
|--|-----------------|
| ΚΩΔΙΚΟΣ | 43249 |
| ΜΕΓΙΣΤΗ ΠΙΕΣΗ ΛΕΙΤΟΥΡΓΙΑΣ (bar) | 8,5 |
| ΔΟΧΕΙΟ ΠΙΕΣΗΣ (Lt.) | 76 |
| ΩΦΕΛΙΜΟΣ ΧΩΡΟΣ ΔΟΧΕΙΟΥ (Lt.) | 66 |
| ΠΑΡΟΧΗ (Lt./min.) | 400 - 700 |
| ΔΙΑΣΤΑΣΕΙΣ ΣΥΣΚΕΥΑΣΙΑΣ (mm) | 420 x 450 x 880 |
| ΒΑΡΟΣ Κ/Μ (kg) | 23 / 25 |
| ΤΙΜΗ | 415 € |

ΑΝΤΑΛΛΑΚΤΙΚΑ ΕΞΑΡΤΗΜΑΤΑ

| ΚΩΔΙΚΟΣ | ΠΕΡΙΓΡΑΦΗ | ΤΙΜΗ |
|---------|-----------------------------|------|
| 43251 | ΣΕΤ ΜΠΕΚ | 7 € |
| 43252 | ΠΙΣΤΟΛΙ ΑΜΜΟΒΟΛΗΣ | 22 € |
| 43253 | ΣΕΤ ΛΑΣΤΙΧΟ ΣΤΕΓΑΝΩΣΗΣ ΜΠΕΚ | 4 € |
| 43254 | ΤΖΑΜΙ ΓΙΑ ΜΑΣΚΑ | 4 € |



ΠΡΟΣΤΑΤΕΥΤΙΚΗ ΜΑΣΚΑ ΑΜΜΟΒΟΛΗΣ

| | |
|----------------|--------------|
| ΚΩΔΙΚΟΣ | 43257 |
| ΤΙΜΗ | 35 € |



- ✓ Τύπος άμμου: ναλοσφαιρίδια, οξειδίο του αλουμινίου, χαλυβοσφαιρίδιο και χαλυβότριμμα
- ✓ Κοκκομετρία 40/80
- ✓ Συνοδεύεται με: μπεκ \varnothing 2, 2,5, 3, 3,5 mm, εύκαμπτο σωλήνα 2,5m, πιστόλι αμμοβολής, χωνί πλήρωσης άμμου και μάσκα

| | |
|--|-----------------|
| ΚΩΔΙΚΟΣ | 43250 |
| ΜΕΓΙΣΤΗ ΠΙΕΣΗ ΛΕΙΤΟΥΡΓΙΑΣ (bar) | 8,5 |
| ΔΟΧΕΙΟ ΠΙΕΣΗΣ (Lt.) | 76 |
| ΩΦΕΛΙΜΟΣ ΧΩΡΟΣ ΔΟΧΕΙΟΥ (Lt.) | 44 |
| ΠΑΡΟΧΗ (Lt./min.) | 400 - 700 |
| ΔΙΑΣΤΑΣΕΙΣ ΣΥΣΚΕΥΑΣΙΑΣ (mm) | 430 x 370 x 830 |
| ΒΑΡΟΣ Κ/Μ (kg) | 25,5 / 27,5 |
| ΤΙΜΗ | 420 € |

ΑΝΤΑΛΛΑΚΤΙΚΑ ΕΞΑΡΤΗΜΑΤΑ

| ΚΩΔΙΚΟΣ | ΠΕΡΙΓΡΑΦΗ | ΤΙΜΗ |
|---------|-----------------------------|------|
| 43251 | ΣΕΤ ΜΠΕΚ | 7 € |
| 43252 | ΠΙΣΤΟΛΙ ΑΜΜΟΒΟΛΗΣ | 22 € |
| 43253 | ΣΕΤ ΛΑΣΤΙΧΟ ΣΤΕΓΑΝΩΣΗΣ ΜΠΕΚ | 4 € |
| 43254 | ΤΖΑΜΙ ΓΙΑ ΜΑΣΚΑ | 4 € |



ΠΡΟΣΤΑΤΕΥΤΙΚΗ ΜΑΣΚΑ ΑΜΜΟΒΟΛΗΣ

| | |
|----------------|--------------|
| ΚΩΔΙΚΟΣ | 43257 |
| ΤΙΜΗ | 35 € |

2" ΦΟΡΗΤΟΣ ΒΙΔΟΛΟΓΟΣ



| | |
|--------------------------------|-----------------|
| ΚΩΔΙΚΟΣ | 43367 |
| ΙΣΧΥΣ (Watt) | 1700 |
| ΜΕΓΕΘΟΣ ΣΩΛΗΝΑ | 1/2" - 2" |
| ΤΑΣΗ / ΣΥΧΝΟΤΗΤΑ (V/Hz) | 230/50 |
| ΔΙΑΣΤ. ΣΥΣΚΕΥΑΣΙΑΣ (mm) | 180 x 810 x 500 |
| ΒΑΡΟΣ Κ/Μ (kg) | 22 / 24,5 |
| ΤΙΜΗ | 890 € |

Περιλαμβάνει:

- πρακτικό βαλιτσάκι μεταφοράς
- 6 κουκουάρες 1/2", 3/4", 1", 1 1/4, 1 1/2, 2"
- αντάπτορα για κουκουάρες 1/2" - 1"
- μέγγενη • λιπαντήρα

OPTIONAL

ΤΡΙΠΟΔΟ - ΜΕΓΓΕΝΗ ΣΩΛΗΝΩΝ 1/8" - 6"

- Μαντεμένα βάση
- Μέγγενη αλυσίδας
- Πρακτική για στήριξη σωλήνων προς επεξεργασία



| | |
|----------------|--------------|
| ΚΩΔΙΚΟΣ | 43360 |
| ΤΙΜΗ | 370 € |

ΒΙΔΟΛΟΓΟΣ 2"



| | |
|------------------------------------|-----------------|
| ΚΩΔΙΚΟΣ | 43368 |
| ΙΣΧΥΣ (Watt) | 1000 |
| ΜΕΓΕΘΟΣ ΣΩΛΗΝΑ | 1/2" - 2" |
| ΤΑΣΗ / ΣΥΧΝΟΤΗΤΑ (V/Hz) | 230/50 |
| ΤΑΧΥΤΗΤΑ (rpm) | 28 |
| ΔΙΑΣΤΑΣΕΙΣ ΣΥΣΚΕΥΑΣΙΑΣ (mm) | 570 x 450 x 760 |
| ΒΑΡΟΣ Κ/Μ (kg) | 60 / 74 |
| ΤΙΜΗ | 1.480 € |

Περιλαμβάνει:

- 2 σετ μαχαίρια (1/2" - 3/4"), (1" - 2") BSPT
- Φιλιέρα αυτόματου ανοίγματος • Κόφτη • Ξύστρα
- Μαχαίρι κόφτη ενισχυμένου τύπου
- Ποδοπεντάλ εκκίνησης • Αντλία ψυκτελαίου
- Βάση (τρίποδο) • Εργαλειοθήκη με λιπαντήρα

**ΤΣΟΚ ΣΩΛΗΝΟΜΑΣΤΩΝ
1/2" - 2" BSPT (OPTIONAL)**

| | |
|----------------|--------------|
| ΚΩΔΙΚΟΣ | 43361 |
| ΤΙΜΗ | 395 € |

Για τεχνικά χαρακτηριστικά βλ. σελ. 170

ΒΙΔΟΛΟΓΟΣ 4" ΒΑΡΕΩΣ ΤΥΠΟΥ



| | |
|------------------------------------|-----------------|
| ΚΩΔΙΚΟΣ | 43366 |
| ΙΣΧΥΣ (Watt) | 1500 |
| ΜΕΓΕΘΟΣ ΣΩΛΗΝΑ | 1/2" - 4" |
| ΤΑΣΗ / ΣΥΧΝΟΤΗΤΑ (V/Hz) | 230/50 |
| ΤΑΧΥΤΗΤΑ (rpm) | |
| ΓΙΑ ΣΠΕΙΡΩΜΑ 1/2" - 3/4" | 36 |
| ΓΙΑ ΣΠΕΙΡΩΜΑ 1" - 2" | 20 |
| ΓΙΑ ΣΠΕΙΡΩΜΑ 2" 1/2 - 4" | 11 |
| ΔΙΑΣΤΑΣΕΙΣ ΣΥΣΚΕΥΑΣΙΑΣ (mm) | 670 x 655 x 920 |
| ΒΑΡΟΣ Κ/Μ (kg) | 155 / 175 |
| ΤΙΜΗ | 4.740 € |

Περιλαμβάνει:

- 3 σετ μαχαίρια (1/2" - 3/4"), (1" - 2"), (2" 1/2 - 4") BSPT
- 2 φιλιέρες (1/2" - 2"), (2" 1/2 - 4") αυτόματου ανοίγματος
- Αντλία ψυκτελαίου • Κόφτη • Ξύστρα
- Μαχαίρι κόφτη ενισχυμένου τύπου
- Βάση (4 πόδια στήριξης)
- Ποδοπεντάλ εκκίνησης

**ΤΣΟΚ ΣΩΛΗΝΟΜΑΣΤΩΝ
1/2" - 2" BSPT (OPTIONAL)**

| | |
|----------------|--------------|
| ΚΩΔΙΚΟΣ | 43361 |
| ΤΙΜΗ | 395 € |

Για τεχνικά χαρακτηριστικά βλ. σελ. 170

ΧΕΙΡΟΚΙΝΗΤΟΣ ΚΟΥΡΜΠΑΔΟΡΟΣ ΧΑΛΚΟΥ



- Κουρμαδόρος χαλκού με καλούπια 1/4"- 7/8" (GB/T 3091, DIN2440, EN10255, BS1387)
- Μέγιστη γωνία κουρπαρίσματος 90°

| | |
|------------------------------|----------------|
| ΚΩΔΙΚΟΣ | 43377 |
| ΔΙΑΣΤΑΣΕΙΣ ΣΥΣΚ. (mm) | 550 x 320 x 90 |
| ΒΑΡΟΣ (kg) | 5 |
| ΤΙΜΗ | 210 € |

ΥΔΡΑΥΛΙΚΟΙ ΚΟΥΡΜΠΑΔΟΡΟΙ



- Κουρμαδόρος με καλούπια 1/2" - 2" (GB/T 3091, DIN2440, EN10255, BS1387)
- Μέγιστη γωνία κουρπαρίσματος 90°
- Με τρίποδο

| | |
|------------------------------|-----------------|
| ΚΩΔΙΚΟΣ | 43375 |
| ΔΙΑΣΤΑΣΕΙΣ ΣΥΣΚ. (mm) | 730 x 320 x 200 |
| ΒΑΡΟΣ (kg) | 48 |
| ΤΙΜΗ | 395 € |



- Κουρμαδόρος με καλούπια 1/2" - 3" (GB/T 3091, DIN2440, EN10255, BS1387)
- Μέγιστη γωνία κουρπαρίσματος 90°
- Με τρίποδο

| | |
|------------------------------|-----------------|
| ΚΩΔΙΚΟΣ | 43376 |
| ΔΙΑΣΤΑΣΕΙΣ ΣΥΣΚ. (mm) | 940 x 400 x 210 |
| ΒΑΡΟΣ (kg) | 100 |
| ΤΙΜΗ | 710 € |

ΑΝΤΑΛΛΑΚΤΙΚΕΣ ΜΗΤΡΕΣ



1/2"

| | |
|----------------|-------------|
| ΚΩΔΙΚΟΣ | ΤΙΜΗ |
| 43385 | 8 € |



1"

| | |
|----------------|-------------|
| ΚΩΔΙΚΟΣ | ΤΙΜΗ |
| 43387 | 13 € |



1-1/2"

| | |
|----------------|-------------|
| ΚΩΔΙΚΟΣ | ΤΙΜΗ |
| 43389 | 23 € |



3/4"

| | |
|----------------|-------------|
| ΚΩΔΙΚΟΣ | ΤΙΜΗ |
| 43386 | 10 € |



1-1/4"

| | |
|----------------|-------------|
| ΚΩΔΙΚΟΣ | ΤΙΜΗ |
| 43388 | 19 € |



2"

| | |
|----------------|-------------|
| ΚΩΔΙΚΟΣ | ΤΙΜΗ |
| 43390 | 35 € |

Εξαρτήματα Βιδολόγων

| ΓΙΑ ΚΩΔΙΚΟ ΒΙΔΟΛΟΓΟΥ | 43304 | 43314 | 43364/43368 | 43306 | 43307 | 43366 |
|----------------------|------------------|------------------|--------------------------------------|-------------------------------------|---------------------------------------|---------------------------------------|
| ΤΥΠΟΣ ΒΙΔΟΛΟΓΟΥ | TT-50G | TT-50A | SQ50C | TT-100 | TT-100HD | SQ100F |
| ΜΑΧΑΙΡΙΑ | RD type | RD type | F4 ή RD Type | Type 100 | RD type | RD type |
| ΣΕΤ 1/2" - 3/4" | 43329 (BSPT) 95€ | 43329 (BSPT) 95€ | 43320 (BSPT) 95€ 43329 (BSPT) 95€ | 43353 (BSPT) 95€ 43358 (NPT) 95€ | 43329 (BSPT) 95€ | 43329 (BSPT) 95€ |
| ΣΕΤ 1" - 2" | 43330 (BSPT) 95€ | 43330 (BSPT) 95€ | 43321 (BSPT) 95€ 43330 (BSPT) 95€ | 43354 (BSPT) 95€ 43357 (NPT) 95€ | 43330 (BSPT) 95€ | 43330 (BSPT) 95€ |
| ΣΕΤ 2-1/2" - 4" | - | - | - | 43355 (BSPT) 95€ 43356 (NPT) 95€ | 43347 (BSPT) 175€ 43337 (NPT) 175€ | 43347 (BSPT) 175€ 43337 (NPT) 175€ |

ΜΑΧΑΙΡΙΑ RD TYPE

Για Φιλιέρα 1/2"-3/4"

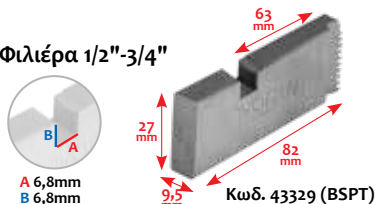

Για Φιλιέρα 1"-2"

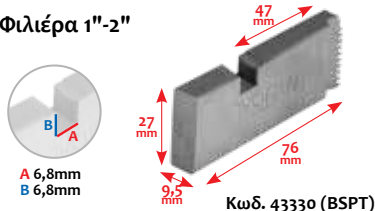

Για Φιλιέρα 2-1/2"-4"
Κωδ. 43347 (BSPT)

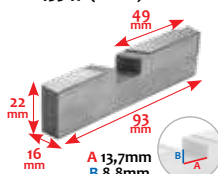

Για Φιλιέρα 2-1/2"-4"
Κωδ. 43337 (NPT)

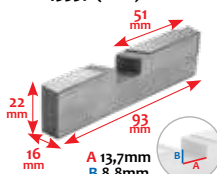

ΜΑΧΑΙΡΙΑ TYPE 100

Για Φιλιέρα 1/2"-3/4"

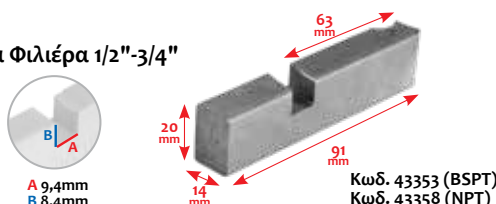

Για Φιλιέρα 1"-2"
Κωδ. 43354 (BSPT)

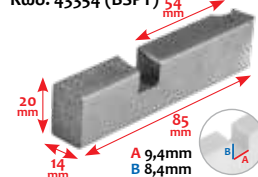

Για Φιλιέρα 1"-2"
Κωδ. 43357 (NPT)

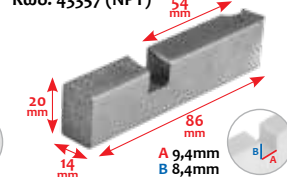

Για Φιλιέρα 2-1/2"-4"
Κωδ. 43355 (BSPT)

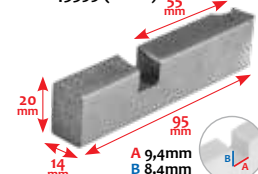

Για Φιλιέρα 2-1/2"-4"
Κωδ. 43356 (NPT)

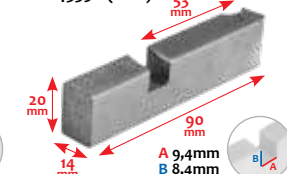

ΜΑΧΑΙΡΙΑ F4

Για Φιλιέρα 1/2"-3/4"

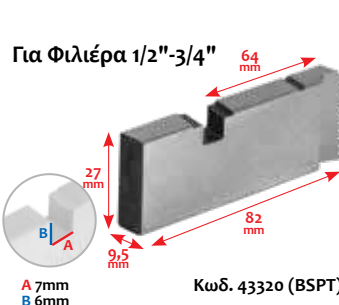

Για Φιλιέρα 1"-2"

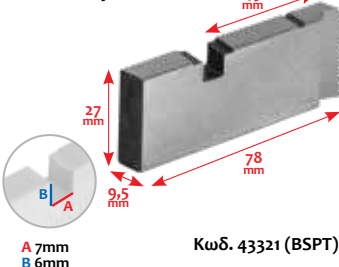

| ΓΙΑ ΚΩΔΙΚΟ ΒΙΔΟΛΟΓΟΥ | 43304 | 43314 | 43364/43368 | 43306 | 43307 | 43366 |
|----------------------|--------------|--------------|------------------------------------|--------------|--------------|--------------|
| ΦΙΛΙΕΡΕΣ | | | | | | |
| 1/2" - 2" | 43323 - 240€ | 43323 - 240€ | 43315 (F4) 190€ 43323 (RD) 240€ | 43350 - 145€ | 43327 - 240€ | 43327 - 240€ |
| 2-1/2" - 4" | - | - | - | 43318 - 255€ | 43328 - 390€ | 43328 - 390€ |



| ΓΙΑ ΚΩΔΙΚΟ ΒΙΔΟΛΟΓΟΥ | 43304 | 43314 | 43364 | 43368 | 43306 | 43307 | 43366 |
|--------------------------|---------------|---------------|---------------|---------------|---------------|---------------|---------------|
| ΚΟΦΤΗΣ ΣΩΛΗΝΑ | 43338 - 120€ | 43338 - 120€ | 43338 - 120€ | 43338 - 120€ | 43339 - 155€ | 43339 - 155€ | 43339 - 155€ |
| ΜΑΧΑΙΡΑΚΙ ΚΟΦΤΗ | 43344 - 6,00€ | 43344 - 6,00€ | 43344 - 6,00€ | 43344 - 6,00€ | 43344 - 6,00€ | 43344 - 6,00€ | 43344 - 6,00€ |
| ΞΥΣΤΡΑ | 43341 - 60€ | 43341 - 60€ | 43341 - 60€ | 43341 - 60€ | 43342 - 75€ | 43343 - 75€ | 43343 - 75€ |
| ΤΣΟΚ ΣΩΛΗΝΟΜΑΣΤΩΝ | 43361 - 395€ | - | - | 43361 - 395€ | - | - | 43361 - 395€ |



Ραυλιέρες (Stands)



STAND ΠΡΙΟΝΙΩΝ ΜΕ ΜΟΝΟ ΡΑΟΥΛΟ

| | |
|----------------|------------|
| ΚΩΔΙΚΟΣ | 47604 |
| ΡΑΟΥΛΟ (mm) | ∅ 52 x 352 |
| ΦΟΡΤΙΟ (kg) | 400 |
| ΥΨΟΣ (mm) | 580 - 790 |
| ΒΑΡΟΣ Κ/Μ (kg) | 11,8/ 12,6 |
| ΤΙΜΗ | 135 € |



STAND ΠΡΙΟΝΙΩΝ ΜΕ 2 ΡΑΟΥΛΑ

| | |
|----------------|------------|
| ΚΩΔΙΚΟΣ | 47605 |
| ΡΑΟΥΛΟ (mm) | ∅ 52 x 128 |
| ΦΟΡΤΙΟ (kg) | 400 |
| ΥΨΟΣ (mm) | 580 - 790 |
| ΒΑΡΟΣ Κ/Μ (kg) | 11,8/ 12,6 |
| ΤΙΜΗ | 140 € |

ΣΤΑΘΕΡΗ ΜΕ 7 ΡΑΟΥΛΑ



| | |
|----------------|------------|
| ΚΩΔΙΚΟΣ | 47607 |
| ΡΑΟΥΛΟ (mm) | ∅ 60 x 360 |
| ΜΗΚΟΣ (mm) | 2000 |
| ΦΟΡΤΙΟ (kg) | 700 |
| ΠΛΑΤΟΣ (mm) | 420 |
| ΥΨΟΣ (mm) | 670 - 1030 |
| ΒΑΡΟΣ Κ/Μ (kg) | 34/37 |
| ΤΙΜΗ | 395 € |

ΠΤΥΣΣΟΜΕΝΗ ΜΕ 9 ΡΑΟΥΛΑ

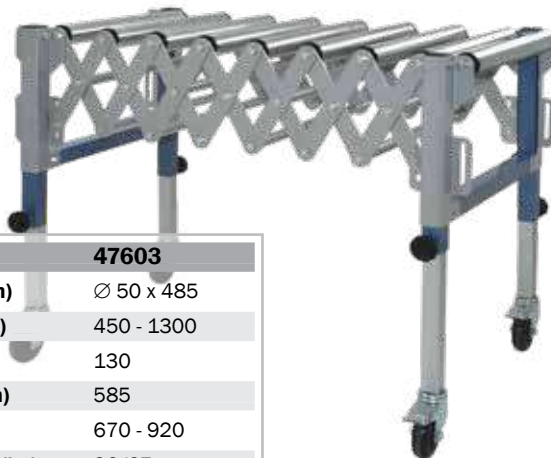

| | |
|----------------|------------|
| ΚΩΔΙΚΟΣ | 47603 |
| ΡΑΟΥΛΟ (mm) | ∅ 50 x 485 |
| ΜΗΚΟΣ (mm) | 450 - 1300 |
| ΦΟΡΤΙΟ (kg) | 130 |
| ΠΛΑΤΟΣ (mm) | 585 |
| ΥΨΟΣ (mm) | 670 - 920 |
| ΒΑΡΟΣ Κ/Μ (kg) | 36/37 |
| ΤΙΜΗ | 425 € |

Δίσκοι για Δισκοπρίονα Σιδήρου

ΔΙΣΚΟΙ HSS

| ∅ ΔΙΣΚΟΥ | ΚΩΔΙΚΟΣ | ΠΕΡΙΓΡΑΦΗ | ΤΙΜΗ |
|----------|---------|---|-------|
| 225 mm | 64701 | Δίσκος Σιδήρου HSS - DMo5, ∅ 225 x 2,0 x 32 mm, T4/Z180 | 60 € |
| 250 mm | 64702 | Δίσκος Σιδήρου HSS - DMo5, ∅ 250 x 2,0 x 32 mm, T4/Z200 | 68 € |
| 250 mm | 64703 | Δίσκος Σιδήρου HSS - DMo5, ∅ 250 x 2,0 x 32 mm, T6/Z128 | 68 € |
| 275 mm | 64705 | Δίσκος Σιδήρου HSS - DMo5, ∅ 275 x 2,5 x 32 mm, T4/Z220 | 110 € |
| 300 mm | 64706 | Δίσκος Σιδήρου HSS - DMo5, ∅ 300 x 2,5 x 32 mm, T4/Z220 | 133 € |
| 315 mm | 64704 | Δίσκος Σιδήρου HSS - DMo5, ∅ 315 x 2,5 x 32 mm, T4/Z240 | 142 € |

ΔΙΣΚΟΙ ΓΙΑ ΑΝΟΞΕΙΔΩΤΑ (5% ΚΟΒΑΛΤΙΟ)

| ∅ ΔΙΣΚΟΥ | ΚΩΔΙΚΟΣ | ΠΕΡΙΓΡΑΦΗ | ΤΙΜΗ |
|----------|---------|--|------|
| 250 mm | 64707 | Δίσκος Ανοξειδωτων HSS - Co5, ∅ 250 x 2,0 x 32 mm, T4/Z200 | 65 € |



Μέγγκενες Φρεζοδράπανων Ατσάλινες



| ΚΩΔΙΚΟΣ | 64050 | 64051 | 64052 | 64053 (LONG) |
|----------------------|-------------|-------------|---------------|---------------|
| ΠΕΡΙΓΡΑΦΗ | 100 mm (4") | 125 mm (5") | 160 mm (6,3") | 160 mm (6,3") |
| ΠΛΑΤΟΣ ΣΙΑΓΩΝΩΝ (mm) | 100 | 125 | 160 | 160 |
| ΥΨΟΣ ΣΙΑΓΩΝΩΝ (mm) | 32 | 40 | 45 | 45 |
| ΜΕΓΙΣΤΟ ΑΝΟΙΓΜΑ (mm) | 100 | 125 | 170 | 200 |
| ΒΑΡΟΣ Κ/Μ (kg) | 13/14 | 20/21 | 31/32 | 32/33 |
| ΤΙΜΗ | 125 € | 179 € | 295 € | 305 € |

ΠΡΟΑΙΡΕΤΙΚΟΣ ΕΞΟΠΛΙΣΜΟΣ



STANDS ΒΑΣΕΙΣ ΤΟΡΝΩΝ

| ΚΩΔΙΚΟΣ | ΠΕΡΙΓΡΑΦΗ | ΤΙΜΗ |
|---------|--------------------------------------|-------|
| 43281 | STAND - ΒΑΣΗ ΤΟΡΝΟΥ (ΓΙΑ ΚΩΔ.:43209) | 335 € |
| 43265 | STAND - ΒΑΣΗ ΤΟΡΝΟΥ (ΓΙΑ ΚΩΔ.:43201) | 355 € |
| 43285 | STAND - ΒΑΣΗ ΤΟΡΝΟΥ (ΓΙΑ ΚΩΔ.:43202) | 375 € |



ΚΑΒΑΛΕΤΑ ΣΤΑΘΕΡΑ

| ΚΩΔΙΚΟΣ | ΠΕΡΙΓΡΑΦΗ | ΤΙΜΗ |
|---------|--|------|
| 43269 | ΚΑΒΑΛΕΤΟ ΣΤΑΘΕΡΟ ΤΟΡΝΟΥ (ΓΙΑ ΚΩΔ.:43209) | 73 € |
| 43266 | ΚΑΒΑΛΕΤΟ ΣΤΑΘΕΡΟ ΤΟΡΝΟΥ (ΓΙΑ ΚΩΔ.:43201) | 78 € |
| 43272 | ΚΑΒΑΛΕΤΟ ΣΤΑΘΕΡΟ ΤΟΡΝΟΥ (ΓΙΑ ΚΩΔ.:43202) | 85 € |



ΚΑΒΑΛΕΤΑ ΚΙΝΟΥΜΕΝΑ

| ΚΩΔΙΚΟΣ | ΠΕΡΙΓΡΑΦΗ | ΤΙΜΗ |
|---------|--|------|
| 43273 | ΚΑΒΑΛΕΤΟ ΚΙΝΟΥΜΕΝΟ ΤΟΡΝΟΥ (ΓΙΑ ΚΩΔ.:43209) | 65 € |
| 43267 | ΚΑΒΑΛΕΤΟ ΚΙΝΟΥΜΕΝΟ ΤΟΡΝΟΥ (ΓΙΑ ΚΩΔ.:43201) | 69 € |
| 43276 | ΚΑΒΑΛΕΤΟ ΚΙΝΟΥΜΕΝΟ ΤΟΡΝΟΥ (ΓΙΑ ΚΩΔ.:43202) | 79 € |



ΠΛΑΤΩ

| ΚΩΔΙΚΟΣ | ΠΕΡΙΓΡΑΦΗ | ΤΙΜΗ |
|---------|--|------|
| 43277 | ΠΛΑΤΩ Ø 160 mm ΤΟΡΝΟΥ (ΓΙΑ ΚΩΔ.:43209) | 71 € |
| 43268 | ΠΛΑΤΩ Ø 175 mm ΤΟΡΝΟΥ (ΓΙΑ ΚΩΔ.:43201) | 75 € |
| 43280 | ΠΛΑΤΩ Ø 260 mm ΤΟΡΝΟΥ (ΓΙΑ ΚΩΔ.:43202) | 79 € |



ΤΣΟΚ

| ΚΩΔΙΚΟΣ | ΠΕΡΙΓΡΑΦΗ | ΑΝΟΙΓΜΑ ΣΙΑΓΩΝΩΝ | ΤΙΜΗ |
|---------|------------------------|------------------|-------|
| 63225 | ΤΣΟΚ 3 ΣΙΑΓΩΝΩΝ 100 mm | Ø 100 mm | 220 € |
| 63223 | ΤΣΟΚ 3 ΣΙΑΓΩΝΩΝ 135 mm | Ø 135 mm | 235 € |
| 63217 | ΤΣΟΚ 3 ΣΙΑΓΩΝΩΝ 160 mm | Ø 160 mm | 305 € |
| 63224 | ΤΣΟΚ 4 ΣΙΑΓΩΝΩΝ 125 mm | Ø 125 mm | 260 € |
| 63215 | ΤΣΟΚ 4 ΣΙΑΓΩΝΩΝ 160 mm | Ø 160 mm | 320 € |

ΠΟΝΤΕΣ ΚΥΛΙΟΜΕΝΕΣ



| ΚΩΔΙΚΟΣ | ΠΕΡΙΓΡΑΦΗ | ΤΙΜΗ |
|---------|-----------------------------------|------|
| 43288 | ΠΟΝΤΑ ΚΥΛΙΟΜΕΝΗ Μ.Τ.2 ΜΕ ΡΟΥΛΕΜΑΝ | 38 € |
| 43289 | ΠΟΝΤΑ ΚΥΛΙΟΜΕΝΗ Μ.Τ.3 ΜΕ ΡΟΥΛΕΜΑΝ | 44 € |

ΚΩΝΟΙ ΜΕ ΤΣΟΚ



| ΚΩΔΙΚΟΣ | ΠΕΡΙΓΡΑΦΗ | ΤΙΜΗ |
|---------|---------------------------|------|
| 43286 | ΚΩΝΟΣ Μ.Τ.2 ΜΕ ΤΣΟΚ 13 mm | 25 € |
| 43287 | ΚΩΝΟΣ Μ.Τ.3 ΜΕ ΤΣΟΚ 13 mm | 28 € |



ΣΕΤ ΜΑΝΕΛΕΣ

| ΚΩΔΙΚΟΣ | ΠΕΡΙΓΡΑΦΗ | ΤΙΜΗ |
|---------|---|------|
| 63227 | ΣΕΤ ΜΑΝΕΛΕΣ ΤΟΡΝΟΥ 8 x 8 mm (Για τόρνο κωδ.: 43209) | 43 € |
| 63228 | ΣΕΤ ΜΑΝΕΛΕΣ ΤΟΡΝΟΥ 12 x 12 mm (Για τóρνους κωδ.: 43201 & 43202) | 60 € |

06



ΠΛΥΣΤΙΚΑ & ΣΚΟΥΠΕΣ

FAST 120

- 120bar** ✓ Με 3-εμβολική αντλία και αλουμινένια κεφαλή (μετώπη)
- 1700W** ✓ Εργονομική λαβή και δυνατότητα στερέωσης των εξαρτημάτων
- ✓ Με σωλήνα υψηλής πίεσης 3 μέτρων
- ✓ Συμπαγείς διαστάσεις - εύκολη αποθήκευση



Βασικός εξοπλισμός



FAST EXTRA 145

- 145bar** ✓ Εξοπλισμένο με 3-εμβολική αντλία και αλουμινένια κεφαλή (μετώπη)
- 1900W** ✓ Διαθέτει ανέμη και σωλήνα υψηλής πίεσης 4 μέτρων
- ✓ Εργονομική λαβή και δυνατότητα στερέωσης των εξαρτημάτων
- ✓ Τροχήλατο για εύκολη μεταφορά αλλά και αποθήκευση



Βασικός εξοπλισμός



STARGATE 160

- 160bar** ✓ Εξοπλισμένο με 3-εμβολική αντλία και αλουμινένια κεφαλή (μετώπη)
- 2500W** ✓ Διαθέτει ανέμη και σωλήνα υψηλής πίεσης 8 μέτρων
- ✓ Εργονομική λαβή και δυνατότητα στερέωσης των εξαρτημάτων
- ✓ Τροχήλατο για εύκολη μεταφορά αλλά και αποθήκευση
- ✓ Διαθέτει ενσωματωμένο δοχείο απορρυπαντικού για αναρρόφηση



Βασικός εξοπλισμός

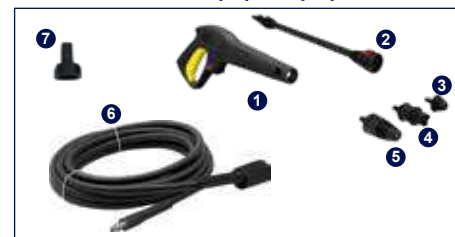

| ΚΩΔΙΚΟΣ | 605005 | 605007 | 605014 |
|-----------------------|-----------------|-----------------|-----------------|
| ΙΣΧΥΣ (Watt) | 1700 | 1900 | 2500 |
| ΠΙΕΣΗ (bar) | 120 | 145 | 160 |
| ΠΑΡΟΧΗ (Lt./h) | 330 | 420 | 510 |
| ΔΙΑΣΤΑΣΕΙΣ ΣΥΣΚ. (mm) | 250 x 300 x 400 | 325 x 275 x 440 | 300 x 380 x 570 |
| ΒΑΡΟΣ Κ/Μ (kg) | 5,6 / 7 | 8 / 10 | 10 / 12 |
| ΤΙΜΗ | 120 € | 170 € | 230 € |

| | | |
|----|------------|---------------|
| 1. | 64488 | 39 € |
| 2. | 64525 | 7 € |
| 3. | 64504 (4m) | 34 € |
| 4. | 64563 | 15 € |
| 5. | 64568 | 1,80 € |

| | | |
|----|------------|---------------|
| 1. | 64488 | 39 € |
| 2. | 64554 | 13 € |
| 3. | 64571 | 11 € |
| 4. | 64555 | 11 € |
| 5. | 64577 (6m) | 34 € |
| 6. | 64563 | 15 € |
| 7. | 64568 | 1,80 € |

| | | |
|----|-------|---------------|
| 1. | 64488 | 39 € |
| 2. | 64554 | 13 € |
| 3. | 64582 | 7,50 € |
| 4. | 64590 | 12 € |
| 5. | 64555 | 11 € |
| 6. | 64480 | 50 € |
| 7. | 64568 | 1,80 € |

STARGATE 180

- 180bar** ✓ Εξοπλισμένο με 3-εμβολική αντλία και αλουμινένια κεφαλή (μετώπη) ✓ Διαθέτει ανέμη και σωλήνα υψηλής πίεσης 8 μέτρων
2500W ✓ Εργονομική λαβή και δυνατότητα στερέωσης των εξαρτημάτων ✓ Τροχήλατο για εύκολη μεταφορά αλλά και αποθήκευση
 ✓ Διαθέτει ενσωματωμένο δοχείο απορρυπαντικού για αναρρόφηση
 ✓ Πλούσιο βασικό εξοπλισμό



Βασικός εξοπλισμός



VERTIGO 28

- 180bar** ✓ Ενισχυμένο μοτέρ τύπου Induction συνεχούς λειτουργίας
2800W ✓ Σύστημα αυτόματης έναρξης - παύσης λειτουργίας (A.S.S.)
 ✓ Με ενσωματωμένο δοχείο απορρυπαντικού ✓ Ανέμη και σωλήνα υψηλής πίεσης 8 μέτρων ✓ Με turbo αυλό, σταθερή και περιστρεφόμενη βούρτσα και 4 μπεκ
 ✓ Πλούσιο βασικό εξοπλισμό



Βασικός εξοπλισμός



VERTIGO 28 PRO

- 180bar** ✓ Μπρούτζινη κεφαλή αντλίας
2800W ✓ Ανέμη και επαγγελματικό σωλήνα Β.Τ. υψηλής πίεσης 10 μέτρων
 ✓ Ενισχυμένο μοτέρ τύπου Induction συνεχούς λειτουργίας ✓ Σύστημα αυτόματης έναρξης - παύσης λειτουργίας (A.S.S.)
 ✓ Με ενσωματωμένο δοχείο απορρυπαντικού
 ✓ Ανέμη σωλήνα ✓ Με turbo αυλό ✓ Αυλός με ρυθμιζόμενη βεντάλια



Βασικός εξοπλισμός



| ΚΩΔΙΚΟΣ | 605015 | 605010 | 605012 |
|-----------------------|-----------------|-----------------|-----------------|
| ΙΣΧΥΣ (Watt) | 2500 | 2800 | 2800 |
| ΠΙΕΣΗ (bar) | 180 | 180 | 180 |
| ΠΑΡΟΧΗ (Lt./h) | 510 | 510 | 510 |
| ΔΙΑΣΤΑΣΕΙΣ ΣΥΣΚ. (mm) | 370 x 370 x 540 | 405 x 405 x 600 | 405 x 405 x 600 |
| ΒΑΡΟΣ Κ/Μ (kg) | 11,6 / 13,8 | 23,5 / 24,4 | 23,5 / 25 |
| ΤΙΜΗ | 270 € | 580 € | 650 € |

| | | |
|-----|--------|---------------|
| 1. | 64488 | 39 € |
| 2. | 64554 | 13 € |
| 3. | 64582 | 7,50 € |
| 4. | 64571 | 11 € |
| 5. | 64555 | 11 € |
| 6. | 64480 | 50 € |
| 7. | 42454 | 20 € |
| 8. | 605702 | 30 € |
| 9. | 64517 | 79 € |
| 10. | 64538 | 16 € |

| | | |
|----|--------|---------------|
| 1. | 605705 | 54 € |
| 2. | 64536 | 59 € |
| 3. | 64567 | 35 € |
| 4. | 42454 | 20 € |
| 5. | 605702 | 30 € |
| 6. | 64560 | 29 € |
| 7. | 64568 | 1,80 € |
| 8. | 64566 | 49 € |

| | | |
|----|-------|-------------|
| 1. | 64580 | 50 € |
| 2. | 64598 | 72 € |
| 3. | 64599 | 28 € |
| 4. | 64596 | 41 € |

140 bar

- 140bar** ✓ Σύστημα αυτόματης έναρξης - παύσης λειτουργίας (A.S.S.)
- 1800W** ✓ Με ενσωματωμένο δοχείο απορρυπαντικού
- ✓ Με 2 αυλούς και σταθερή βούρτσα
- ✓ Με σωλήνα υψηλής πίεσης 6 μέτρων



Βασικός εξοπλισμός



170 bar

- 170bar** ✓ Σύστημα αυτόματης έναρξης - παύσης λειτουργίας (A.S.S.)
- 2200W** ✓ Με ενσωματωμένο δοχείο απορρυπαντικού
- ✓ Με 2 αυλούς και σταθερή βούρτσα
- ✓ Ανέμη και σωλήνα υψηλής πίεσης 7 μέτρων



Βασικός εξοπλισμός



195 bar

- 195bar** ✓ Ενισχυμένο μοτέρ τύπου Induction συνεχούς λειτουργίας
- 2500W** ✓ Σύστημα αυτόματης έναρξης - παύσης λειτουργίας (A.S.S.)
- ✓ Με ενσωματωμένο δοχείο απορρυπαντικού
- ✓ Με 2 αυλούς και σταθερή βούρτσα
- ✓ Ανέμη και σωλήνα υψηλής πίεσης 8 μέτρων



INDUCTION MOTOR

Βασικός εξοπλισμός



| ΚΩΔΙΚΟΣ | 605201 | 605202 | 605203 |
|-----------------------|-----------------|-----------------|-----------------|
| ΙΣΧΥΣ (Watt) | 1800 | 2200 | 2500 |
| ΠΙΕΣΗ max. (bar) | 140 | 170 | 195 |
| ΠΑΡΟΧΗ (Lt./h) | 420 | 450 | 468 |
| ΔΙΑΣΤΑΣΕΙΣ ΣΥΣΚ. (mm) | 505 x 320 x 340 | 900 x 390 x 380 | 900 x 390 x 370 |
| ΒΑΡΟΣ Κ/Μ (kg) | 8 / 10 | 12 / 15 | 22 / 25 |
| ΤΙΜΗ | 180 € | 280 € | 390 € |

| | | |
|----|--------|-------------|
| 1. | 605904 | 26 € |
| 2. | 605907 | 11 € |
| 3. | 605908 | 10 € |
| 4. | 605913 | 3 € |
| 5. | 605901 | 25 € |

| | | |
|----|--------|-------------|
| 1. | 605905 | 40 € |
| 2. | 605907 | 11 € |
| 3. | 605908 | 10 € |
| 4. | 605913 | 3 € |
| 5. | 605902 | 32 € |

| | | |
|----|--------|-------------|
| 1. | 605905 | 40 € |
| 2. | 605907 | 11 € |
| 3. | 605908 | 10 € |
| 4. | 605913 | 3 € |
| 5. | 605903 | 40 € |

Προαιρετικός εξοπλισμός



Εξάρτημα πλύσεως δαπέδου

ΚΩΔΙΚΟΣ 605910
ΤΙΜΗ 40 €



Βούρτσα περιστροφική

ΚΩΔΙΚΟΣ 605909
ΤΙΜΗ 20 €

ΓΙΑ ΕΠΑΓΓΕΛΜΑΤΙΚΗ ΧΡΗΣΗ (230V)

200bar ✓ Μονοφασικό υδροπλυστικό υψηλής πίεσης με τριεμβολική αντλία, με μπρούτζινη κεφαλή, ρυθμιστή πίεσης και ενσωματωμένη βαλβίδα by-pass ✓ Ισχυρό μονοφασικό μοτέρ αλουμινίου τύπου **Induction** ✓ Στιβαρή τροχήλατη κατασκευή ✓ Με πλήρη εξοπλισμό: επαγγελματικό πιστόλι με σκανδάλη ασφαλείας, σωλήνα υψηλής πίεσης 8 μέτρων, σωλήνα αναρρόφησης απορρυπαντικού, ακροφύσια (0°, 15°, 40° και μπεκ απορρυπαντικού), ακροφύσιο σύνδεσης νερού, φίλτρο εισαγωγής νερού



INDUCTION MOTOR

Βασικός εξοπλισμός



| | |
|---|-----------------|
| ΚΩΔΙΚΟΣ | 605204 |
| ΙΣΧΥΣ (Watt) | 3700 |
| ΠΙΕΣΗ ΛΕΙΤΟΥΡΓ./ΠΙΕΣΗ max. (bar) | 180/200 |
| ΠΑΡΟΧΗ (Lt./h) | 570 |
| ΔΙΑΣΤΑΣΕΙΣ ΣΥΣΚ. (mm) | 460 x 510 x 670 |
| ΒΑΡΟΣ Κ/Μ (kg) | 57 / 59 |
| ΤΙΜΗ | 1.250 € |

| | | |
|-----------|--------|-------------|
| 1. | 605914 | 56 € |
| 2. | 605916 | 21 € |
| 3. | 605920 | 10 € |
| 4. | 605915 | 63 € |

BENZINOKINHTA

250bar ✓ Βενζινοκίνητο υδροπλυστικό με τετράχρονο κινητήρα 7Hp και τριεμβολική περιστροφική αντλία με μπρούτζινη κεφαλή ✓ Τροχήλατη, λειτουργική, στιβαρή κατασκευή ✓ Με πλήρη εξοπλισμό: επαγγελματικό πιστόλι με σκανδάλη ασφαλείας, σωλήνα υψηλής πίεσης 8 μέτρων, σωλήνα αναρρόφησης απορρυπαντικού, ακροφύσια (0°, 25°, 40° και μπεκ απορρυπαντικού), ακροφύσιο σύνδεσης νερού, φίλτρο εισαγωγής νερού



Βασικός εξοπλισμός



| | |
|---|-----------------|
| ΚΩΔΙΚΟΣ | 605205 |
| ΚΙΝΗΤΗΡΑΣ (cc) | 207 |
| ΠΙΕΣΗ ΛΕΙΤΟΥΡΓ./ΠΙΕΣΗ max. (bar) | 180/250 |
| ΠΑΡΟΧΗ (Lt./h) | 540 |
| ΔΙΑΣΤΑΣΕΙΣ ΣΥΣΚ. (mm) | 530 x 580 x 440 |
| ΒΑΡΟΣ Κ/Μ (kg) | 39 / 41 |
| ΤΙΜΗ | 635 € |

| | | |
|-----------|--------|-------------|
| 1. | 605917 | 52 € |
| 2. | 605919 | 21 € |
| 3. | 605920 | 10 € |
| 4. | 605918 | 52 € |

250bar ✓ Ισχυρό βενζινοκίνητο υδροπλυστικό Heavy Duty (βαρέως τύπου) με τετράχρονο κινητήρα 389cc και τριεμβολική αντλία με μπρούτζινη κεφαλή ✓ Τροχήλατη, λειτουργική, στιβαρή κατασκευή ✓ Με πλήρη εξοπλισμό: επαγγελματικό πιστόλι με σκανδάλη ασφαλείας, σωλήνα υψηλής πίεσης 8 μέτρων, σωλήνα αναρρόφησης απορρυπαντικού, ακροφύσια (0°, 15°, 25°, 40°, και μπεκ απορρυπαντικού), ακροφύσιο σύνδεσης νερού, φίλτρο εισαγωγής νερού



Βασικός εξοπλισμός



| | |
|---|-----------------|
| ΚΩΔΙΚΟΣ | 605206 |
| ΚΙΝΗΤΗΡΑΣ (cc) | 389 |
| ΠΙΕΣΗ ΛΕΙΤΟΥΡΓ./ΠΙΕΣΗ max. (bar) | 238/250 |
| ΠΑΡΟΧΗ (Lt./h) | 720 |
| ΔΙΑΣΤΑΣΕΙΣ ΣΥΣΚ. (mm) | 650 x 515 x 815 |
| ΒΑΡΟΣ Κ/Μ (kg) | 60 / 62 |
| ΤΙΜΗ | 1.420 € |

| | | |
|-----------|--------|-------------|
| 1. | 605914 | 56 € |
| 2. | 605921 | 27 € |
| 3. | 605920 | 10 € |
| 4. | 605915 | 63 € |

ΣΚΟΥΠΕΣ ΑΝΑΡΡΟΦΗΣΗΣ ΣΤΕΡΕΩΝ & ΥΓΡΩΝ

BÜLLE
MACHINERY - TOOLS

25Lt.
1380W

INOX



Βασικός εξοπλισμός



BÜLLE
MACHINERY - TOOLS

80Lt.
3x1000W

INOX



Βασικός εξοπλισμός



LAVOR

DOZER 380 IR

80Lt.
3x1200W

INOX



Βασικός εξοπλισμός

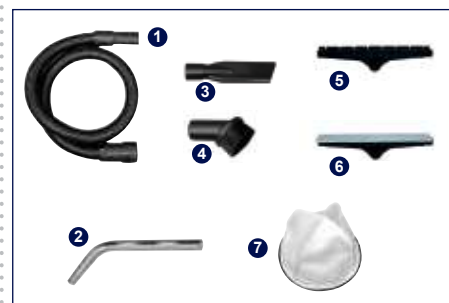

| ΚΩΔΙΚΟΣ | 605262 | 605266 | 45866 |
|-----------------------|-----------------|-----------------|------------------|
| ΙΣΧΥΣ (Watt) | 1380 | 3 X 1000 | 3 x 1200 |
| ΤΑΣΗ (V/Hz) | 220-230/50-60 | 230/50 | 220-240/50-60 |
| ΡΟΗ ΑΕΡΑ (Lt./min) | 1920 | 3000 | 6360 |
| ΥΠΟΠΙΕΣΗ (mbar) | 160 | ≥ 170 | 200 |
| ΚΑΔΟΣ (Lt.) | 25 | 80 | 80 |
| ΔΙΑΣΤΑΣΕΙΣ ΣΥΣΚ. (mm) | 360 x 360 x 535 | 600 x 580 x 950 | 640 x 700 x 1000 |
| ΒΑΡΟΣ Κ/Μ (kg) | 7,0 / 8,2 | 26 / 30 | 27 / 29,2 |
| ΤΙΜΗ | 140 € | 465 € | 820 € |

| | | |
|----|-------------------|---------|
| 1. | 605967 (2,5m) | 15,50 € |
| 2. | 605969 | 15,50 € |
| 3. | 605965 | 2,80 € |
| 4. | 605970 | 2,70 € |
| 5. | 605966 | 17 € |
| 6. | 605971 (optional) | 8,50 € |
| 7. | 605968 (optional) | 12 € |

| | | |
|----|-----------------------|--------|
| 1. | 605985 (2,5m) | 18 € |
| 2. | 605986 | 17 € |
| 3. | 605990 | 3,50 € |
| 4. | 605991 | 4,50 € |
| 5. | 605987 (πέλμα σκόνης) | 17 € |
| 6. | 605988 (πέλμα υγρών) | 17 € |
| 7. | 605989 | 15 € |
| 8. | 605992 | 2,80 € |

| | | |
|----|----------------------|--------|
| 1. | 64416 (2,5m) | 33 € |
| 2. | 64593 | 18 € |
| 3. | 44402 | 4,00 € |
| 4. | 44465 | 5,50 € |
| 5. | 64594 (πέλμα σκόνης) | 28 € |
| 6. | 64595 (πέλμα υγρών) | 28 € |
| 7. | 64591 | 33 € |

ΣΚΟΥΠΕΣ ΑΝΑΡΡΟΦΗΣΗΣ ΣΤΕΡΕΩΝ & ΥΓΡΩΝ ΚΑΤΑΛΛΗΛΕΣ ΚΑΙ ΓΙΑ ΧΡΗΣΗ ΜΕ ΗΛΕΚΤΡΙΚΑ ΕΡΓΑΛΕΙΑ

30Lt.
1600W

ΚΑΤΑΛΛΗΛΗ
ΓΙΑ ΧΡΗΣΗ
ΜΕ ΗΛΕΚΤΡΙΚΑ
ΕΡΓΑΛΕΙΑ
ΕΩΣ 2000W



INOX

Βασικός εξοπλισμός



30Lt.
1300W

ΚΑΤΑΛΛΗΛΗ
ΓΙΑ ΧΡΗΣΗ
ΜΕ ΗΛΕΚΤΡΙΚΑ
ΕΡΓΑΛΕΙΑ
ΕΩΣ 2000W



INOX

Βασικός εξοπλισμός



Βραχίονας Καθαρισμού



Πρακτικός χειροκίνητος εξωτερικός μηχανισμός καθαρισμού του φίλτρου χωρίς άνοιγμα της σκούπας

| ΚΩΔΙΚΟΣ | 605263 |
|-----------------------|-----------------|
| ΙΣΧΥΣ (Watt) | 1600 |
| ΤΑΣΗ (V/Hz) | 220-230/50-60 |
| ΡΟΗ ΑΕΡΑ (Lt./min) | 1980 |
| ΥΠΟΠΙΕΣΗ (mbar) | 160 |
| ΚΑΔΟΣ (Lt.) | 30 |
| ΔΙΑΣΤΑΣΕΙΣ ΣΥΣΚ. (mm) | 360 x 360 x 610 |
| ΒΑΡΟΣ Κ/Μ (kg) | 7,0 / 8,7 |
| ΤΙΜΗ | 190 € |

| ΚΩΔΙΚΟΣ | 605267 |
|-----------------------|-----------------|
| ΙΣΧΥΣ (Watt) | 1300 |
| ΤΑΣΗ (V/Hz) | 220-230/50-60 |
| ΡΟΗ ΑΕΡΑ (Lt./min) | 1980 |
| ΥΠΟΠΙΕΣΗ (mbar) | ≥ 170 |
| ΚΑΔΟΣ (Lt.) | 30 |
| ΔΙΑΣΤΑΣΕΙΣ ΣΥΣΚ. (mm) | 365 x 345 x 575 |
| ΒΑΡΟΣ Κ/Μ (kg) | 6,9 / 7,7 |
| ΤΙΜΗ | 165 € |

| | | |
|----|-------------------|---------|
| 1. | 605967 (2,5m) | 15,50 € |
| 2. | 605969 | 15,50 € |
| 3. | 605965 | 2,80 € |
| 4. | 605970 | 2,70 € |
| 5. | 605966 | 17,00 € |
| 6. | 605971 (optional) | 8,50 € |
| 7. | 605968 (optional) | 12,00 € |

| | | |
|----|-------------------|---------|
| 1. | 605957 (2,5m) | 15,50 € |
| 2. | 605995 | 15,50 € |
| 3. | 605994 | 2,80 € |
| 4. | 605996 | 2,70 € |
| 5. | 605993 | 17,00 € |
| 6. | 605976 | 10,50 € |
| 7. | 605980 | 3,50 € |
| 8. | 605998 | 3,50 € |
| 9. | 605999 (optional) | 8,50 € |

30Lt.

1600W

ΚΑΤΑΛΛΗΛΗ
ΓΙΑ ΧΡΗΣΗ ΜΕ
ΗΛΕΚΤΡΙΚΑ
ΕΡΓΑΛΕΙΑ
ΕΩΣ 2000W

Νέας
Τεχνολογίας

ΣΥΣΤΗΜΑ ΤΡΙΠΛΟΥ ΦΙΛΤΡΑΡΙΣΜΑΤΟΣ

- Σακούλα (πρώτο στάδιο)
- Φιλτράρισμα με νερό (δεύτερο στάδιο)
- Φίλτρο HEPA (τρίτο στάδιο)

ΑΥΤΟΚΑΘΑΡΙΣΜΟΣ ΦΙΛΤΡΟΥ

- Εξωτερικό μπουτόν για τον αυτοκαθαρισμό του φίλτρου χωρίς άνοιγμα της σκούπας

Πολλαπλών
εργασιών

- Για ηλεκτρικά εργαλεία & εργαλεία αέρος
- Κατάλληλη και για ψιλή σκόνη όπως αναρρόφηση σκόνης από τριβεία τοίχου & τριβεία φανοποιίας
- Αναρρόφηση υγρών - στερεών
- Λειτουργία φουσητήρα

Εκτός από τις εργασίες μιας κλασικής σκούπας αναρρόφησης υγρών-στερεών, είναι ειδικά σχεδιασμένη για εξαιρετικά αποτελέσματα σε ιδιαίτερα απαιτητικές εργασίες με ηλεκτρικά εργαλεία (max. ισχύς 2000W), ηλεκτρικά τριβεία τοίχου και τριβεία αέρος φανοποιίας διασφαλίζοντας ένα καθαρό περιβάλλον με σχεδόν μηδενικούς ρύπους. Επίσης, εξασφαλίζει, με το πάτημα ενός εξωτερικού μπουτόν, αυτοκαθαρισμό του φίλτρου HEPA διασφαλίζοντας συνεχή υψηλή αναρροφητική ικανότητα. Διαθέτει επίσης λειτουργία φουσητήρα.

- Με ρυθμιστή ταχύτητας αναρρόφησης
- Χαμηλού θορύβου
- Σπαστή λαβή για εύκολη αποθήκευση
- Θέση τυλίγματος καλωδίου ρεύματος (4m)
- Θέσεις αποθήκευσης εξαρτημάτων
- Πλούσιος εξοπλισμός



Σύστημα τριπλού φιλτραρίσματος



Υποδοχή για σύνδεση με εργαλεία αέρος



Σακούλα πολλαπλών χρήσεων

Βασικός εξοπλισμός



| | |
|------------------------------|-----------------|
| ΚΩΔΙΚΟΣ | 605265 |
| ΙΣΧΥΣ (Watt) | 1600 |
| ΤΑΣΗ (V/Hz) | 230/50 |
| ΡΟΗ ΑΕΡΑ (Lt./min) | 1600 |
| ΥΠΟΠΙΕΣΗ (mbar) | ≥ 180 |
| ΚΑΔΟΣ (Lt.) | 30 |
| ΔΙΑΣΤΑΣΕΙΣ ΣΥΣΚ. (mm) | 600 x 375 x 575 |
| ΒΑΡΟΣ Κ/Μ (kg) | 15 / 17 |
| ΤΙΜΗ | 480 € |

| | | |
|-----------|-------------|----------------|
| 1. | 605972 (2m) | 15,00 € |
| 2. | 605973 (2m) | 28,00 € |
| 3. | 605974 | 10,00 € |
| 4. | 605975 | 16,00 € |
| 5. | 605976 | 10,50 € |
| 6. | 605977 | 12,00 € |
| 7. | 605978 | 15,50 € |

| | | |
|------------|--------|---------------|
| 8. | 605979 | 3,50 € |
| 9. | 605980 | 3,50 € |
| 10. | 605981 | 3,00 € |
| 11. | 605982 | 3,00 € |
| 12. | 605983 | 5,60 € |
| 13. | 605984 | 5,00 € |

ΗΛΕΚΤΡΙΚΕΣ

18Lt.
1000W



Βασικός εξοπλισμός



1. 605960 14 €

20Lt.
1200W

- ✓ Ανοξείδωτος κάδος (INOX)
- ✓ Μηχανισμός καθαρισμού φίλτρου (με εξωτερικό διακόπτη ηλεκτρομαγνητικής ταλάντωσης για τον καθαρισμό του φίλτρου)
- ✓ Τροχήλατη

INOX



Βασικός εξοπλισμός



| | | |
|----|---------------|--------|
| 1. | 605964 (1,2m) | 12 € |
| 2. | 605962 | 4,30 € |
| 3. | 605963 | 5,20 € |
| 4. | 605961 | 16 € |

| ΚΩΔΙΚΟΣ | 605260 | 605261 |
|--------------------|-----------------|-----------------|
| ΙΣΧΥΣ (Watt) | 1000 | 1200 |
| ΤΑΣΗ (V/Hz) | 230/50 | 220-240/50-60 |
| ΡΟΗ ΑΕΡΑ (Lt./min) | 1350 | 1500 |
| ΥΠΟΠΙΕΣΗ (mbar) | 160 | 160 |
| ΚΑΔΟΣ (Lt.) | 18 | 20 |
| ΔΙΑΣΤ. ΣΥΣΚ. (mm) | 305 x 305 x 360 | 315 x 315 x 455 |
| ΒΑΡΟΣ Κ/Μ (kg) | 3,6 / 4,3 | 4,8 / 5,5 |
| ΤΙΜΗ | 67 € | 115 € |

ΜΠΑΤΑΡΙΑΣ 18V

12Lt.
18V / 2Ah

- ✓ Πρακτική και φορητή σκούπα (χωρίς καλώδια) με κάδο 12lt.
- ✓ Συμπεριλαμβάνεται φορτιστής & 1 μπαταρία 2.0Ah



| ΚΩΔΙΚΟΣ | 605268 |
|-----------------------|-----------------|
| ΤΑΣΗ (V) | 18 |
| ΡΟΗ ΑΕΡΑ (Lt./min) | 600 |
| ΥΠΟΠΙΕΣΗ (mbar) | 90 |
| ΚΑΔΟΣ (Lt.) | 12 |
| ΔΙΑΣΤΑΣΕΙΣ ΣΥΣΚ. (mm) | 260 x 260 x 340 |
| ΒΑΡΟΣ Κ/Μ (kg) | 2.7 / 3.5 |
| ΤΙΜΗ | 105 € |

Βασικός εξοπλισμός



| | | |
|----|------------------|------|
| 1. | 605959 | 10 € |
| 2. | 605958 | 4 € |
| 3. | 605997 | 14 € |
| 4. | 64245 | 48 € |
| 5. | 64232 | 29 € |
| 6. | 64229 (optional) | 84 € |

Optional



ΥΔΡΑΜΜΟΒΟΛΗ

Ερασιτεχνικό
(Hobby Line) μπεκ 1,3



ΚΩΔΙΚΟΣ 42452
ΤΙΜΗ 72 €

ΥΔΡΑΜΜΟΒΟΛΗ

Οικονομικός τύπος
(Prof. Line) μπεκ 1,3 - M22



ΚΩΔΙΚΟΣ 42451
ΤΙΜΗ 72 €

ΥΔΡΑΜΜΟΒΟΛΗ

Βαρέως τύπου
(Prof. Line) μπεκ 1,6 - M22



ΚΩΔΙΚΟΣ 42450
ΤΙΜΗ 195 €

ΣΩΛΗΝΕΣ ΜΕ ΜΠΕΚ ΑΠΟΦΡΑΞΗΣ ΓΙΑ ΠΛΥΣΤΙΚΑ



| ΚΩΔ. | ΜΗΚΟΣ | ΣΥΝΔΕΣΗ | ΤΙΜΗ |
|--------|-------|---------|-------|
| 42459 | 6 m | ΤΑΧ/ΜΟΣ | 72 € |
| 64557 | 15 m | ΤΑΧ/ΜΟΣ | 118 € |
| 605701 | 10 m | M22 | 185 € |

ΣΥΝΔΕΣΜΟΣ ΒΥΛΛΕ ΓΙΑ ΕΞΑΡΤΗΜΑΤΑ ΠΙΣΤΟΛΙΟΥ ΤΑΧ/ΜΟΣ - M22

ΚΩΔΙΚΟΣ 605911
ΤΙΜΗ 5 €



ΠΕΡΙΣΤΡΟΦΙΚΕΣ ΒΟΥΡΤΣΕΣ ΓΙΑ ΠΛΥΣΤΙΚΑ ΚΡΥΟΥ ΝΕΡΟΥ ΜΟΝΟΦΑΣΙΚΑ (HOBBY LINE)

Με ρύθμιση απορ/κού



ΚΩΔΙΚΟΣ 605702
ΤΙΜΗ 30 €

Με αντάπτορες



ΚΩΔΙΚΟΣ 42453
ΤΙΜΗ 55 €

SURFER ΕΞΑΡΤΗΜΑ (HOBBY LINE) ΠΛΥΣΙΜΑΤΟΣ ΔΑΠΕΔΩΝ & ΤΟΙΧΩΝ

Για καθαρισμό εξωτερικών χώρων εύκολα, γρήγορα, χωρίς πιτσιλιές, με τη χρήση υδροπλυστικών κρύου νερού της LAVOR-WASH καθώς και των περισσότερων υδροπλυστικών της αγοράς. Περιλαμβάνει 3 αντάπτορες στη συσκευασία.



ΚΩΔΙΚΟΣ 42422
ΤΙΜΗ 135 €

ΜΠΕΚ ΜΕ ΣΠΕΙΡΩΜΑ 1/8



ΚΑΡΦΙ 0°



| ΚΩΔΙΚΟΣ | ∅ | ΤΙΜΗ |
|---------|---------|--------|
| 62441 | 00-0.30 | 9,50 € |
| 62442 | 00-0.35 | 9,50 € |
| 62443 | 00-0.40 | 9,50 € |
| 62444 | 00-0.45 | 9,50 € |

ΒΕΝΤΑΛΙΑ 15°



| ΚΩΔΙΚΟΣ | ∅ | ΤΙΜΗ |
|---------|---------|--------|
| 62446 | 15-0.30 | 9,50 € |
| 62447 | 15-0.35 | 9,50 € |
| 62448 | 15-0.40 | 9,50 € |
| 62449 | 15-0.45 | 9,50 € |
| 62450 | 15-0.50 | 9,50 € |

ΒΕΝΤΑΛΙΑ 15°



| ΚΩΔΙΚΟΣ | ∅ | ΤΙΜΗ |
|---------|---------|--------|
| 62451 | 15-0.55 | 9,50 € |
| 62452 | 15-0.60 | 9,50 € |
| 62453 | 15-0.65 | 9,50 € |
| 62462 | 15-0.70 | 9,50 € |
| 62461 | 15-0.80 | 9,50 € |

ΒΕΝΤΑΛΙΑ 15°



| ΚΩΔΙΚΟΣ | ∅ | ΤΙΜΗ |
|---------|---------|--------|
| 62454 | 25-0.30 | 9,50 € |
| 62455 | 25-0.35 | 9,50 € |
| 62456 | 25-0.40 | 9,50 € |
| 62457 | 25-0.45 | 9,50 € |
| 62458 | 25-0.55 | 9,50 € |
| 62459 | 25-0.60 | 9,50 € |
| 62460 | 25-0.65 | 9,50 € |

Εξαρτήματα Υδροπλυστικών Διάφορα

ΑΥΛΟΙ (ΠΡΟΕΚΤΑΣΕΙΣ ΠΙΣΤΟΛΙΟΥ)



| ΚΩΔΙΚΟΣ | ΜΗΚΟΣ | ΤΙΜΗ |
|---------|--------|------|
| 24207 | 70 cm | 14 € |
| 24209 | 90 cm | 15 € |
| 24212 | 120 cm | 21 € |

ΠΙΣΤΟΛΙΑ ΥΔΡΟΠΛΥΣΤΙΚΩΝ



| ΚΩΔΙΚΟΣ | ΤΥΠΟΣ | ΤΙΜΗ |
|---------|-------------------|------|
| 25320 | ASTRA (40/220) | 38 € |
| 66540 | BSG 26/FA (BULLE) | 21 € |

(για αντλίες T55 υψηλής παροχής νερού)

ΑΜΜΟΣ ΥΔΡΑΜΜΟΒΟΛΗΣ

SABBIA (5 kg)



ΚΩΔΙΚΟΣ 44444
ΤΙΜΗ 15 €

ΕΛΑΣΤΙΚΟΙ ΣΩΛΗΝΕΣ ΥΨΗΛΗΣ ΠΙΕΣΗΣ (ΜΑΡΚΟΥΤΣΙΑ)



| ΚΩΔΙΚΟΣ | ΜΗΚΟΣ | ΤΙΜΗ |
|---------|-----------------|-------|
| 25246 | 5/16 - R1 x 10m | 69 € |
| 25248 | 5/16 - R1 x 15m | 97 € |
| 25250 | 5/16 - R1 x 20m | 122 € |
| 25252 | 5/16 - R2 x 10m | 83 € |
| 25254 | 5/16 - R2 x 15m | 120 € |
| 25256 | 5/16 - R2 x 20m | 156 € |

ΑΚΡΟΦΥΣΙΑ (ΜΠΕΚ) 1/4" ΥΨΗΛΗΣ ΠΙΕΣΗΣ

ΚΑΡΦΙ 0°



| ΚΩΔΙΚΟΣ | ∅ | ΤΙΜΗ |
|---------|------|--------|
| 62401 | 0,30 | 9,50 € |
| 62402 | 0,35 | 9,50 € |
| 62403 | 0,40 | 9,50 € |
| 62404 | 0,45 | 9,50 € |
| 62405 | 0,50 | 9,50 € |
| 62406 | 0,55 | 9,50 € |
| 62407 | 0,60 | 9,50 € |
| 62408 | 0,70 | 9,50 € |
| 62409 | 0,80 | 9,50 € |
| 62410 | 0,90 | 9,50 € |
| 62411 | 1,00 | 9,50 € |
| 62412 | 1,30 | 9,50 € |
| 62413 | 2,50 | 9,50 € |

ΒΕΝΤΑΛΙΑ 15°

| ΚΩΔΙΚΟΣ | ∅ | ΤΙΜΗ |
|---------|------|--------|
| 62414 | 0,30 | 9,50 € |
| 62415 | 0,35 | 9,50 € |
| 62416 | 0,40 | 9,50 € |
| 62417 | 0,45 | 9,50 € |
| 62418 | 0,50 | 9,50 € |
| 62419 | 0,55 | 9,50 € |
| 62420 | 0,60 | 9,50 € |
| 62421 | 0,70 | 9,50 € |
| 62422 | 0,80 | 9,50 € |
| 62423 | 0,90 | 9,50 € |
| 62424 | 1,00 | 9,50 € |
| 62425 | 1,30 | 9,50 € |

ΒΕΝΤΑΛΙΑ 25°

| ΚΩΔΙΚΟΣ | ∅ | ΤΙΜΗ |
|---------|------|--------|
| 62427 | 0,20 | 9,50 € |
| 62428 | 0,30 | 9,50 € |
| 62429 | 0,35 | 9,50 € |
| 62430 | 0,40 | 9,50 € |
| 62431 | 0,45 | 9,50 € |
| 62432 | 0,50 | 9,50 € |
| 62433 | 0,55 | 9,50 € |
| 62434 | 0,60 | 9,50 € |
| 62435 | 0,70 | 9,50 € |
| 62436 | 0,80 | 9,50 € |
| 62437 | 0,90 | 9,50 € |
| 62438 | 1,00 | 9,50 € |
| 62439 | 1,30 | 9,50 € |

Χημικά καθαρισμού



LCN 800

Ισχυρό, συμπυκνωμένο, αρωματικό & απολυμαντικό κατάλληλο για καθαρισμό και απολύμανση των εγκαταστάσεων στη βιομηχανία τροφίμων, το γενικό καθαρισμό κτιρίων και τον καθαρισμό οχημάτων. Ένα αποτελεσματικό απορρυπαντικό που εξαλείφει επίμονους λεκέδες και δυσάρεστες οσμές: καταπολεμά τον πολλαπλασιασμό βακτηρίων, επιβλαβών μικροοργανισμών, μυκήτων και μούχλας. Είναι εξίσου αποτελεσματικό είτε καθαρίζουμε με το χέρι, είτε χρησιμοποιούμε αεροποιητές, ηλεκτρικές σκούπες, μηχανήματα ατμού και σάρωθρα.

pH 7,8 - 8,2
Συσκευασία 5lt

ΚΩΔΙΚΟΣ 64509
ΤΙΜΗ 19,50 €



LCB 740F

Ισχυρό, συμπυκνωμένο, μεγάλου φάσματος εφαρμογών αλκαλικής βάσης κατάλληλο για κάθε είδους βρομιά, διαλύει και απαλείφει οργανικούς και ανόργανους λεκέδες. Ενδείκνυται για κάθε πλενόμενη επιφάνεια, κεραμικές ή επισματωμένες επιφάνειες, για πόρτες και παράθυρα, για βιομηχανικά εργαλεία και μηχανήματα. Μπορεί να χρησιμοποιηθεί για χειρωνακτικό καθαρισμό ή για καθαρισμό με υδροπλιστικά υψηλής πίεσης, αεροποιητές και σάρωθρα.

pH (Sol. 1%) 6,9 - 7,9
Συσκευασία 5lt

ΚΩΔΙΚΟΣ 64510
ΤΙΜΗ 33,50 €



ΓΙΑ ΧΑΛΙΑ & ΥΦΑΣΜΑΤΙΝΕΣ ΕΠΙΦΑΝΕΙΕΣ

LCN 700

Συμπυκνωμένο καθαριστικό για χαλιά, μοκέτες και υφασμάτινες επιφάνειες και ταπετσαρίες που αναζωογονεί και προστατεύει τις ίνες. Δεν αφήνει κατάλοιπα και αναδύει ένα ευχάριστο άρωμα.

pH 6,8 - 7,2
Συσκευασία 5lt

ΚΩΔΙΚΟΣ 64512
ΤΙΜΗ 33,50 €



TEXIL

Συμπυκνωμένο καθαριστικό για τον καθαρισμό χαλιών, μοκετών και ταπετσαρίας αυτοκινήτων. Κατάλληλο τόσο για χρήση με το χέρι όσο και με σκούπες πλύσεως - στεγνώσεως.

pH 6,8 - 7,2
Συσκευασία 2lt

ΚΩΔΙΚΟΣ 44442
ΤΙΜΗ 15,50 €



ΚΑΘΑΡΙΣΤΙΚΑ ΓΙΑ ΤΟ ΑΥΤΟΚΙΝΗΤΟ

CAR

Συμπυκνωμένο απορρυπαντικό για τον καθαρισμό ευαίσθητων επιφανειών. Κατάλληλο για πλύσιμο τόσο με το χέρι όσο και με υδροπλιστικό μηχάνημα υψηλής πίεσης.

Συσκευασία 2lt

ΚΩΔΙΚΟΣ 44440
ΤΙΜΗ 13 €



SPRAYER

Για τον καθαρισμό σκληρής βρομιάς από το σασί, την μηχανή, μεταλλικά και αλουμινένια μέρη.

Συσκευασία 2lt

ΚΩΔΙΚΟΣ 44441
ΤΙΜΗ 14,50 €



ΑΠΟΣΚΛΗΡΥΝΤΙΚΑ ΥΓΡΑ

LC-PRECAL

Αποσκληρυντικό υγρό που εμποδίζει την εναπόθεση αλάτων και τη δημιουργία πουρι εντός των σωληνώσεων. Συνιστάται η χρήση του για την προστασία ή τη συντήρηση των σωληνώσεων των μηχανημάτων ατμού και των καυστήρων των υδροπλιστικών υψηλής πίεσης. pH (Sol. 1%) 1,0 - 1,8

Συσκευασία 5lt

ΚΩΔΙΚΟΣ 42473
ΤΙΜΗ 19,50 €

Συσκευασία 1lt

ΚΩΔΙΚΟΣ 64513
ΤΙΜΗ 9,50 €



DESCALER

Υγρό αφαλάτωσης για τον καθαρισμό του καυστήρα και ειδικότερα της σερπαντίνας των υδροπλιστικών μηχανών. Δεν πρέπει να χρησιμοποιείται στο δοχείο του απορρυπαντικού ή του αποσκληρυντικού και να μην περνάει από το κύκλωμα της αντλίας.

Συσκευασία 2lt

ΚΩΔΙΚΟΣ 44443
ΤΙΜΗ 15,00 €





07



ΣΥΝΕΡΓΕΙΟ

- Μέγιστο φορτίο **600 kg** • Επιφάνεια εργασίας από MDF πάχους 28mm • Επένδυση επιφάνειας εργασίας με PVC υψηλής αντοχής
- Κάλυψη σόκορου επιφάνειας με PVC • Ρυθμιζόμενο καθ' ύψος ±40 mm • Ηλεκτροστατική βαφή με χρώματα βιομηχανικής χρήσης

Πλάτη διάτρητη για σκαφάκια



ΚΩΔΙΚΟΣ 66416
ΤΙΜΗ 32 €

(Π) 712 x (Υ) 299 mm
Απαιτούνται 4 τεμ. για πλήρη σύνθεση

Μετώπη 1442 mm



ΚΩΔΙΚΟΣ 66410
ΤΙΜΗ 45 €

Πλάτη διάτρητη για στηρίγματα



ΚΩΔΙΚΟΣ 66415
ΤΙΜΗ 32 €

(Π) 712 x (Υ) 299 mm
Απαιτούνται 4 τεμ. για πλήρη σύνθεση

Κολώνα

ΚΩΔΙΚΟΣ 66414
ΤΙΜΗ 30 €

Απαιτούνται 3 τεμ. για πλήρη σύνθεση

825 mm



Κάτω ράφι

1442 mm



ΚΩΔΙΚΟΣ 66412
ΤΙΜΗ 45 €



Πάγκος

ΚΩΔΙΚΟΣ 66401
ΤΥΠΟΣ WB-15L
ΒΑΡΟΣ 45 kg
ΤΙΜΗ 320 €

ΔΙΑΣΤΑΣΕΙΣ

A 1500 mm
B 850 mm
C 653 mm
D 1345 mm
E 737 mm
F 28 mm
G 750 mm

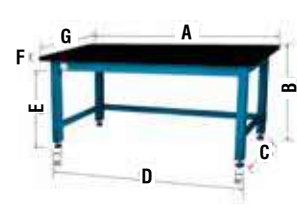

Κάλυψη σόκορου με PVC

Επένδυση επιφάνειας με PVC υψηλής αντοχής

Ρύθμιση καθ' ύψος

ΕΞΑΡΤΗΜΑΤΑ ΓΙΑ ΠΑΓΚΟΥΣ

ΣΥΡΤΑΡΙΕΡΕΣ ΣΤΑΘΕΡΕΣ

(στερεώνονται κάτω από το τραπέζι του πάγκου)



Με 2 συρτάρια

ΚΩΔΙΚΟΣ 66402
ΤΙΜΗ 240 €

Με 3 συρτάρια

ΚΩΔΙΚΟΣ 66406
ΤΙΜΗ 330 €



ΡΑΦΙ ΠΑΓΚΟΥ ΕΡΓΑΣΙΑΣ 1,5m

κατάλληλο για πάγκο WB-15L



ΚΩΔΙΚΟΣ 66403
ΤΙΜΗ 45 €

- Μέγιστο φορτίο **1 ton**.
- Επιφάνεια εργασίας από MDF πάχους 53mm
- Επένδυση επιφάνειας εργασίας με PVC υψηλής αντοχής
- Κάλυψη σόκορου επιφάνειας με PVC
- Ρυθμιζόμενο καθ' ύψος ±40 mm
- Ηλεκτροστατική βαφή με χρώματα βιομηχανικής χρήσης

Πλάτη διάτρητη για σκαφάκια



ΚΩΔΙΚΟΣ 66418
ΤΙΜΗ 42 €

(Π) 1012 x (Υ) 299 mm
Απαιτούνται 4 τεμ. για πλήρη σύνθεση

Μετώπη

2041 mm



ΚΩΔΙΚΟΣ 66411
ΤΙΜΗ 59 €

Πλάτη διάτρητη για στηρίγματα



ΚΩΔΙΚΟΣ 66417
ΤΙΜΗ 42 €

(Π) 1012 x (Υ) 299 mm
Απαιτούνται 4 τεμ. για πλήρη σύνθεση

Κολώνα

ΚΩΔΙΚΟΣ 66414
ΤΙΜΗ 30 €

Απαιτούνται 3 τεμ. για πλήρη σύνθεση

825 mm



Κάτω ράφι

2041 mm



ΚΩΔΙΚΟΣ 66413
ΤΙΜΗ 59 €

Πάγκος

ΚΩΔΙΚΟΣ 66405
ΤΥΠΟΣ WB-21M
ΒΑΡΟΣ 76,7 kg
ΤΙΜΗ 490 €

ΔΙΑΣΤΑΣΕΙΣ

A 2100 mm
B 850 mm
C 653 mm
D 1950 mm
E 725 mm
F 53 mm
G 750 mm

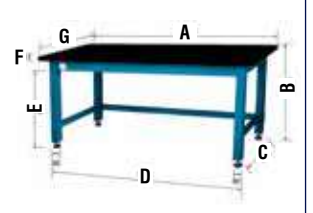

ΕΞΑΡΤΗΜΑΤΑ ΓΙΑ ΠΛΑΤΕΣ ΠΑΓΚΩΝ

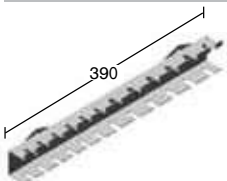

ΘΗΚΗ ΚΑΤΣΑΒΙΔΙΩΝ

ΚΩΔΙΚΟΣ ΘΕΣΕΙΣ ΤΙΜΗ
66460 12 12 €

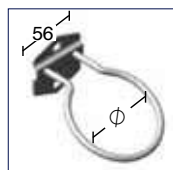

ΚΡΙΚΟΣ

Συσκευασία 10 τεμ.

| ΚΩΔΙΚΟΣ | Ø (mm) | ΤΙΜΗ/ΤΕΜ. |
|---------|--------|-----------|
| 66461 | 40 | 2,50 € |
| 66462 | 60 | 2,50 € |
| 66463 | 80 | 2,50 € |



ΓΑΝΤΖΟΣ ΒΑΡΕΩΣ ΤΥΠΟΥ ΜΟΝΟΣ

| ΚΩΔΙΚΟΣ | L (mm) | ΤΙΜΗ/ΤΕΜ. |
|---------|--------|-----------|
| 66451 | 50 | 2,20 € |
| 66452 | 75 | 2,20 € |
| 66453 | 100 | 2,20 € |
| 66454 | 150 | 2,20 € |

ΘΗΚΗ ΓΕΡΜΑΝΙΚΩΝ ΚΛΕΙΔΙΩΝ

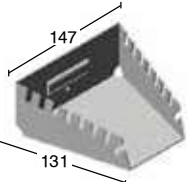

ΚΩΔΙΚΟΣ ΘΕΣΕΙΣ ΤΙΜΗ
66459 8 9 €

ΘΗΚΗ ΓΙΑ ΚΑΡΥΔΑΚΙΑ

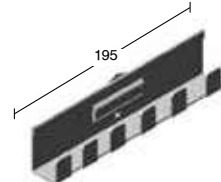

ΚΩΔΙΚΟΣ 66464
ΤΙΜΗ 5 €

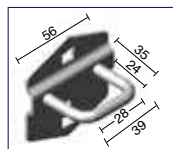

ΚΡΙΚΟΣ "U"

Συσκευασία 10 τεμ.

ΚΩΔΙΚΟΣ 66458
ΤΙΜΗ 2,50 €



ΓΑΝΤΖΟΣ ΒΑΡΕΩΣ ΤΥΠΟΥ ΔΙΠΛΟΣ

| ΚΩΔΙΚΟΣ | L (mm) | ΤΙΜΗ/ΤΕΜ. |
|---------|--------|-----------|
| 66455 | 50 | 2,70 € |
| 66456 | 75 | 2,70 € |
| 66457 | 100 | 2,70 € |

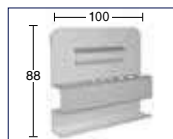

ΘΗΚΗ ΚΛΕΙΔΙΩΝ

ΚΩΔΙΚΟΣ ΘΕΣΕΙΣ ΤΙΜΗ
66465 12 9 €



ΘΗΚΗ ΤΡΥΠΑΝΙΩΝ

ΚΩΔΙΚΟΣ ΘΕΣΕΙΣ ΤΙΜΗ/ΤΕΜ.
66450 26 12 €

ΠΑΓΚΟΣ ΕΡΓΑΣΙΑΣ ΜΕ ΠΛΑΤΗ ΚΑΙ 2 ΣΥΡΤΑΡΙΑ

Μέγιστο φορτίο **100 kg**

✓ Προτείνεται για ερασιτεχνική χρήση



- Σταθερή συναρμογή με βίδες
- Επιφάνεια εργασίας από MDF 12mm / Διάτρητη πλάτη από MDF 4,5mm
- 2 συρτάρια με ρουλεμάν
- Συνοδεύεται με 10 γάντζους
- Διαστάσεις: 120 x 60 x 156 cm
 - Διαστάσεις συσκ.: 80 x 650 x 1230 mm
 - Βάρος Κ/Μ (kg): 30/32

ΚΩΔΙΚΟΣ 47613
ΤΙΜΗ 175 €

ΕΞΑΡΤΗΜΑΤΑ (OPTIONAL)

ΚΩΔΙΚΟΣ 47699 **ΓΑΝΤΖΟΙ**
ΤΙΜΗ/ΤΕΜ 0,60 € Συσκευασία 20 τεμ.

ΠΑΓΚΟΣ ΕΡΓΑΣΙΑΣ ΕΝΙΣΧΥΜΕΝΟΣ ΜΕ ΠΛΑΤΗ ΚΑΙ 4 ΣΥΡΤΑΡΙΑ

Ενισχυμένος, Μέγιστο φορτίο **200 kg**

✓ Προτείνεται για ερασιτεχνική & ημιεπαγγελματική χρήση



- Σταθερή συναρμογή με βίδες
- Επιφάνεια εργασίας από μαύρο MDF 18mm / Διάτρητη πλάτη από MDF 8mm
- 2 συρτάρια με ρουλεμάν
- Συνοδεύεται με 10 γάντζους
 - Διαστάσεις: 113 x 61,5 x 158 cm
 - Διαστάσεις συσκ.: 80 x 640 x 1230 mm
 - Βάρος Κ/Μ (kg): 47/49

ΚΩΔΙΚΟΣ 47614
ΤΙΜΗ 315 €

ΕΞΑΡΤΗΜΑΤΑ (OPTIONAL)

ΚΩΔΙΚΟΣ 47699 **ΓΑΝΤΖΟΙ**
ΤΙΜΗ/ΤΕΜ 0,60 € Συσκευασία 20 τεμ.

ΔΙΑΤΡΗΤΕΣ ΠΛΑΤΕΣ ΣΕΙΡΑΣ GR



GR16 (Μήκος 1,5m)
GR17 (Μήκος 2m)

| | | |
|---------------------|--------------|--------------|
| ΚΩΔΙΚΟΣ | 46481 | 46482 |
| ΔΙΑΣΤ. (ΜxY) | 1500x830 mm | 2000x830 mm |
| ΒΑΡΟΣ | 9 kg | 12 kg |
| ΤΙΜΗ | 195 € | 235 € |

ΕΞΑΡΤ. ΓΙΑ ΔΙΑΤΡΗΤΕΣ ΠΛΑΤΕΣ & ΕΡΓΑΛΕΙΟΦΟΡΕΑ ΣΕΙΡΑΣ GR

| | | | |
|--|---|--|---|
| <p>GR91</p> <p>ΚΩΔ. 46492 ΤΙΜΗ 35 €</p> | <p>GR92</p> <p>ΚΩΔ. 46493 ΤΙΜΗ 20 €</p> | <p>GR93</p> <p>ΚΩΔ. 46494 ΤΙΜΗ 20 €</p> | <p>GR94</p> <p>ΚΩΔ. 46498 ΤΙΜΗ 20 €</p> |
| <p>GR96</p> <p>ΚΩΔ. 46489 ΤΙΜΗ 45 €</p> | <p>GR19-A</p> <p>* συσκ. 100 τεμ. τιμή/τεμ.</p> <p>ΚΩΔ. 46497 ΤΙΜΗ* 1,00 €</p> | <p>GR18-70mm</p> <p>* συσκ. 100 τεμ. τιμή/τεμ.</p> <p>ΚΩΔ. 46495 ΤΙΜΗ* 1,00 €</p> | <p>GR19-100mm</p> <p>* συσκ. 100 τεμ. τιμή/τεμ.</p> <p>ΚΩΔ. 46496 ΤΙΜΗ* 1,00 €</p> |

ΦΟΡΗΤΕΣ ΕΡΓΑΛΕΙΟΘΗΚΕΣ



ΚΩΔΙΚΟΣ 66425
ΤΙΜΗ 67 €

- 5 Θέσεων
- Διαστάσεις ΜxΠxΥ: 495x200x290 mm
- Βάρος: 5,5 kg



ΚΩΔΙΚΟΣ 66426
ΤΙΜΗ 119 €

- Με 3 συρτάρια
- Διαστάσεις ΜxΠxΥ: 522x220x302 mm
- Διαστάσεις άνω αποθηκευτικού χώρου ΜxΠxΥ: 510x210x64 mm
- Εσωτερικές διαστάσεις συρταριών ΜxΠxΥ: 447x198x50 mm
- Συρτάρια με ρουλεμάν • Βάρος: 5,5 kg

ΜΕ 3 ΡΑΦΙΑ



ΚΩΔΙΚΟΣ 66427
ΤΙΜΗ 167 €

- Συνολικές διαστάσεις (ΜxΠxΥ): 719 x 365 x 780 mm
- Διαστάσεις ραφιών (ΜxΠxΥ): 719 x 365 x 85 mm
- Βάρος: 13 kg

ΣΥΝΘΕΤΟ



ΚΩΔΙΚΟΣ 66429
ΤΙΜΗ 430 €

- Συνολικές διαστάσεις (ΜxΠxΥ): 705 x 370 x 830 mm
- 2 συρτάρια με διαστάσεις (ΜxΠxΥ): 587 x 325 x 60 mm
- Συρτάρια με ρουλεμάν
- Ρόδες \varnothing 100 mm με φρένο
- Βάρος: 27,5 kg

ΜΕ 7 ΣΥΡΤΑΡΙΑ



ΚΩΔΙΚΟΣ 66423
ΤΙΜΗ 590 €

- Με κεντρικό κλείδωμα
- Συνολικές διαστάσεις με τροχούς (ΜxΠxΥ): 680 x 458 x 945 mm
- 1 συρτάρι με διαστάσεις (ΜxΠxΥ): 570 x 410 x 48 mm
- 3 συρτάρια με διαστάσεις (ΜxΠxΥ): 570 x 410 x 74,5 mm
- 2 συρτάρια με διαστάσεις (ΜxΠxΥ): 570 x 410 x 100,5 mm
- 1 συρτάρι με διαστάσεις (ΜxΠxΥ): 570 x 410 x 153,5 mm
- Συρτάρια με ρουλεμάν
- Ρόδες \varnothing 125 mm με φρένο
- Βαφή πούδρας • Βάρος: 48,5 kg

ΜΕ 7 ΣΥΡΤΑΡΙΑ



ΚΩΔΙΚΟΣ 66436
ΤΙΜΗ 550 €

- Με κεντρικό κλείδωμα
- Συνολικές διαστάσεις με τροχούς & χειρολαβή (ΜxΠxΥ): 770 x 460 x 980 mm
- 5 συρτάρια με διαστάσεις (ΜxΠxΥ): 576 x 400 x 70 mm (οφέλιμες διαστάσεις ΜxΠxΥ: 518 x 395 x 55 mm)
- 2 συρτάρια με διαστάσεις (ΜxΠxΥ): 576 x 400 x 146 mm (οφέλιμες διαστάσεις ΜxΠxΥ: 518 x 395 x 135 mm)
- Βάρος: 53 kg

ΜΕ 7 ΣΥΡΤΑΡΙΑ & ΠΛΑΪΝΟ ΝΤΟΥΛΑΠΙ



ΚΩΔΙΚΟΣ 66437
ΤΙΜΗ 630 €

- Με κεντρικό κλείδωμα
- Συνολικές διαστάσεις με τροχούς (ΜxΠxΥ): 756 x 460 x 975 mm
- 2 συρτάρια με διαστάσεις (ΜxΠxΥ): 576 x 400 x 151 x 4 mm
- 5 συρτάρια με διαστάσεις (ΜxΠxΥ): 576 x 400 x 73,5 x 4 mm
- 1 πλαϊνό ντουλάπι με πλάτη στήριξης εργαλείων
- Μεταλλική ενισχυμένη επιφάνεια εργασίας με θέσεις τοποθέτησης εξαρτημάτων
- Συρτάρια με ρουλεμάν • Βαφή πούδρας
- Βάρος: 57 kg

ΜΕ 7 ΣΥΡΤΑΡΙΑ & ΝΤΟΥΛΑΠΙ



ΚΩΔΙΚΟΣ 66438
ΤΙΜΗ 790 €

- Με κεντρικό κλείδωμα
- Συνολικές διαστάσεις με τροχούς ΜxΠxΥ (mm): 1135 x 460 x 975
- 2 συρτάρια με διαστάσεις (ΜxΠxΥ): 576 x 400 x 151 x 4 mm
- 5 συρτάρια με διαστάσεις (ΜxΠxΥ): 576 x 400 x 73,5 x 4 mm
- 1 ντουλάπι εμπρός με ράφι
- Μεταλλική ενισχυμένη επιφάνεια εργασίας με θέσεις τοποθέτησης εξαρτημάτων
- Πλαϊνά-πλάτες με οπές για στήριξη εργαλείων
- Συρτάρια με ρουλεμάν • Βαφή πούδρας
- Βάρος: 69,5 kg

ΟΙΚΟΝΟΜΙΚΗ ΣΕΙΡΑ



Κωδ.: 60655
1000 kg

ΠΤΥΣΣΟΜΕΝΟ

ΚΩΔΙΚΟΣ 60655
ΤΙΜΗ 440 €



Κωδ.: 60656
2000 kg

ΠΤΥΣΣΟΜΕΝΟ

ΚΩΔΙΚΟΣ 60656
ΤΙΜΗ 575 €

ΑΡΤΑΝΗ ΚΙΝΗΤΗΡΑ ΜΕ ΕΜΒΟΛΟ



Ικανότητα
680 kg

ΚΩΔΙΚΟΣ 60657
ΤΙΜΗ 58 €

- Βάρος Κ/Μ: 5,5/6 kg
- Διαστ. συσκ.: 480x280x220 mm

HEAVY DUTY (ΒΑΡΕΩΣ ΤΥΠΟΥ, ΕΠΑΓΓΕΛΜΑΤΙΚΟ)



Κωδ.: 46131
1000 kg

ΣΤΑΘΕΡΟ

ΚΩΔΙΚΟΣ 46131
ΤΙΜΗ 1.050 €

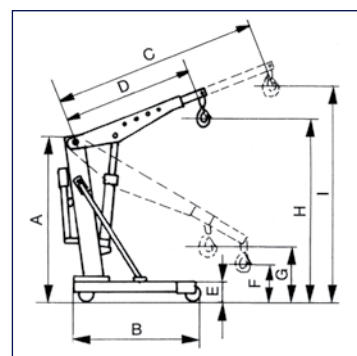

| ΚΩΔΙΚΟΣ | ΙΚΑΝΟΤ. | ΙΚΑΝΟΤΗΤΑ ΑΝΥΨΩΣΗΣ (kg) | | | | ΔΙΑΣΤΑΣΕΙΣ (mm) | | | | | | | | | ΒΑΡΟΣ (kg) |
|----------------------------------|---------|-------------------------|------|------|-----|-----------------|------|------|------|-----|-----|-----|------|------|------------|
| | | 1 | 2 | 3 | 4 | A | B | C | D | E | F | G | H | I | |
| ΟΙΚΟΝΟΜΙΚΗ ΣΕΙΡΑ | | | | | | | | | | | | | | | |
| 60655 | 1000Kg | 1000 | 750 | 500 | 250 | 1380 | 1560 | 1320 | 1050 | 163 | 25 | 170 | 1860 | 2040 | 65 |
| 60656 | 2000Kg | 2000 | 1500 | 1000 | 500 | 1490 | 1770 | 1600 | 1060 | 190 | 25 | 300 | 1970 | 2445 | 101,3 |
| HEAVY DUTY (ΒΑΡΕΩΣ ΤΥΠΟΥ) | | | | | | | | | | | | | | | |
| 46131 | 1000Kg | 1000 | 900 | 800 | 700 | 1613 | 1390 | 1470 | 1120 | 160 | 430 | 640 | 2230 | 2500 | 118 |

ΟΙΚΟΝΟΜΙΚΟΥ ΤΥΠΟΥ

10 ton. (πάγκου)



ΚΩΔΙΚΟΣ 60625

12 ton.



ΚΩΔΙΚΟΣ 60628

20 ton.



ΚΩΔΙΚΟΣ 60622

20 ton.
Χειροκίνητη
& Πνευματική



ΚΩΔΙΚΟΣ 60659

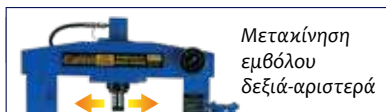

HEAVY DUTY (ΒΑΡΕΩΣ ΤΥΠΟΥ)

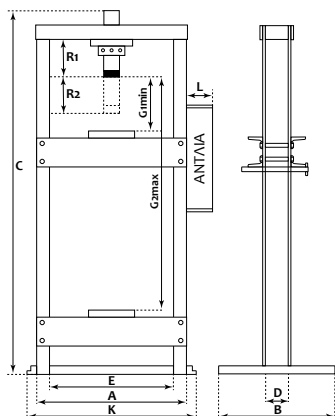
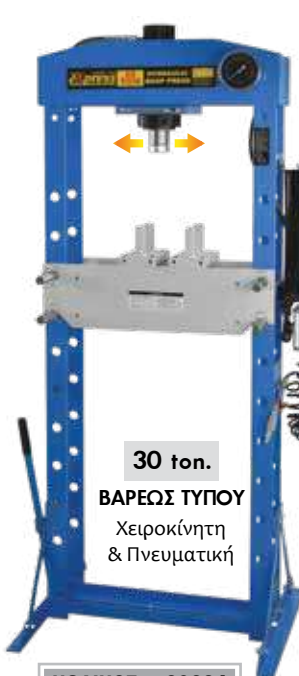
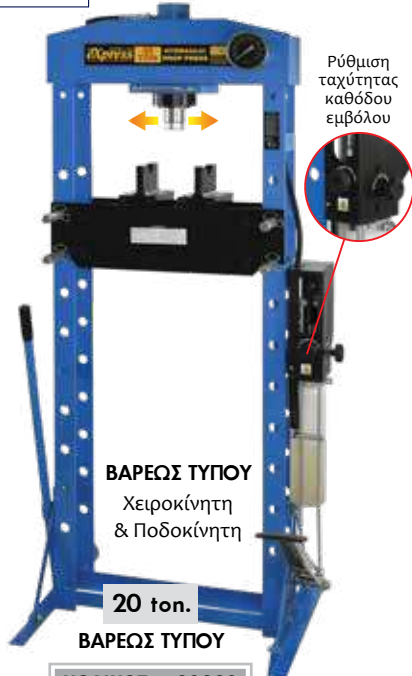
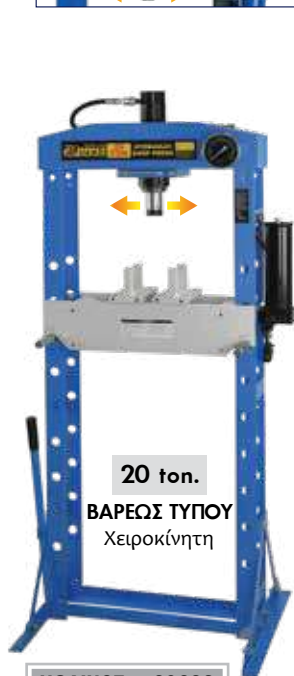

| ΚΩΔΙΚΟΣ | ΙΚΑΝΟΤ. | ΒΑΡΟΣ ΚΑΘΑΡΟ | A | B | C | D | E | G1min | G2max | R1 | R2* | R1+R2 | K | L | ΤΙΜΗ |
|---------|---------|--------------|-----|-----|------|-----|-----|-------|-------|-----|-----|-------|-----|---------|---------|
| 60625 | 10 ton. | 51 kg | 500 | 450 | 1080 | 100 | 340 | 180 | 340 | 110 | 175 | 285 | 580 | 170-510 | 570 € |
| 60628 | 12 ton. | 69,5 kg | 590 | 500 | 1660 | 80 | 510 | 0 | 920 | 120 | 175 | 295 | 680 | 150 | 740 € |
| 60622 | 20 ton. | 101,5 kg | 640 | 700 | 1800 | 100 | 545 | 45 | 880 | 145 | 175 | 320 | 730 | 100 | 870 € |
| 60659 | 20 ton. | 98,3 kg | 640 | 700 | 1800 | 100 | 545 | 45 | 880 | 145 | 175 | 320 | 730 | 120 | 950 € |
| 60623 | 20 ton. | 115 kg | 630 | 560 | 1650 | 150 | 510 | 25 | 895 | 145 | 175 | 320 | 700 | 100 | 1.270 € |
| 60660 | 20 ton. | 106 kg | 630 | 560 | 1650 | 150 | 510 | 25 | 900 | 145 | 175 | 320 | 710 | 150 | 1.640 € |
| 60624 | 30 ton. | 165 kg | 630 | 560 | 1700 | 150 | 510 | 70 | 945 | 130 | 145 | 275 | 700 | 120 | 1.870 € |
| 60629 | 50 ton. | 293 kg | 910 | 795 | 1310 | 220 | 710 | 0 | 920 | 165 | 200 | 365 | 990 | 118 | 3.300 € |

*R2 Διαδρομή Εμβόλου

ΣΑΣΜΑΝΟΓΡΥΛΟΙ



- Μοχλός κατεβάσματος με αυτόματη επαναφορά για προστασία του χρήστη

| ΚΩΔΙΚΟΣ | 60627 | 60662 |
|-------------------------|------------------|------------------|
| ΙΚΑΝΟΤΗΤΑ ΑΝΥΨΩΣΗΣ (kg) | 500 | 600 |
| ΜΕΓ. ΥΨΟΣ ΑΝΥΨ. (MM) | 1950 | 1980 |
| ΕΛΑΧ. ΥΨΟΣ ΑΝΥΨ. (MM) | 1135 | 1135 |
| ΔΙΑΣΤ. ΣΥΣΚ. (MM) | 1100 x 260 x 270 | 1145 x 340 x 250 |
| ΒΑΡΟΣ (kg) | 28 | 34 |
| ΤΙΜΗ | 335 € | 590 € |

STAND ΚΙΝΗΤΗΡΩΝ

| | |
|-----------------------|-------------|
| ΚΩΔΙΚΟΣ | 60620 |
| ΙΚΑΝΟΤΗΤΑ (kg) | 680 |
| ΔΙΑΣΤΑΣΕΙΣ ΣΥΣΚ. (mm) | 860x420x130 |
| ΒΑΡΟΣ (kg) | 33,6 |
| ΤΙΜΗ | 210 € |



Αναδιπλούμενο



ΤΡΑΒΕΡΣΑ ΜΕ ΔΥΟ ΓΑΝΤΖΟΥΣ



| | |
|-----------------------|-----------|
| ΚΩΔΙΚΟΣ | 60658 |
| ΙΚΑΝΟΤΗΤΑ (kg) | 500 |
| ΔΙΑΣΤΑΣΕΙΣ ΣΥΣΚ. (mm) | 154x12x15 |
| ΒΑΡΟΣ Κ/Μ (kg) | 16/17 |
| ΤΙΜΗ | 195 € |

Ξαπλώστρες - Καθίσματα Εργασίας

ΜΗΚΟΣ 1m με μεταλλικό σκελετό



| | |
|---------|-------|
| ΚΩΔΙΚΟΣ | 60601 |
| ΤΙΜΗ | 70 € |

ΜΗΚΟΣ 1m



| | |
|---------|-------|
| ΚΩΔΙΚΟΣ | 60602 |
| ΤΙΜΗ | 72 € |

ΚΑΘΙΣΜΑ ΕΡΓΑΣΙΑΣ



| | |
|-------------------|----------|
| ΚΩΔΙΚΟΣ | 40666 |
| ΔΙΑΣΤ. ΠxΒxΥ (cm) | 36x37x37 |
| ΒΑΡΟΣ (kg) | 3,5 |
| ΤΙΜΗ | 55 € |

ΣΚΑΜΠΟ ΕΡΓΑΣΙΑΣ



- Ρύθμιση καθ' ύψος με πνευματικό έμβολο
- Με πέντε ρόδες

| | |
|-------------------|------------|
| ΚΩΔΙΚΟΣ | 40665 |
| ΔΙΑΣΤ. ΠxΒxΥ (cm) | 38x38x42,5 |
| ΒΑΡΟΣ (kg) | 5,7 |
| ΤΙΜΗ | 90 € |

ΒΑΣΗ (STAND) ΧΑΡΤΙΟΥ*



* Δεν περιλαμβάνεται το ρολό χαρτιού

| | |
|-----------------------|----------|
| ΚΩΔΙΚΟΣ | 60636 |
| ΔΙΑΣΤΑΣΕΙΣ ΣΥΣΚ. (mm) | 27x24x36 |
| ΒΑΡΟΣ (kg) | 1,5 |
| ΤΙΜΗ | 39 € |

360kg ΜΕ ΠΟΔΟΚΙΝΗΤΗ ΥΔΡΑΥΛΙΚΗ ΑΝΤΛΙΑ



- Μηχανική μέγγενη για τη συγκράτηση του εμπρός τροχού της μοτοσυκλέτας και stop ασφαλείας
- Επιφάνεια από μπακλαβαδωτή λαμαρίνα
- Compact διαστάσεις κατάλληλο για στενούς χώρους
- Διαστ. συσκ.: 1510x670x260 mm
- Βάρος Κ/Μ: 97,5/123,5 Kg

| | |
|---------|-------|
| ΚΩΔΙΚΟΣ | 46121 |
| ΤΙΜΗ | 830 € |

400kg ΜΕ ΠΟΔΟΚΙΝΗΤΗ ΥΔΡΑΥΛΙΚΗ ΑΝΤΛΙΑ

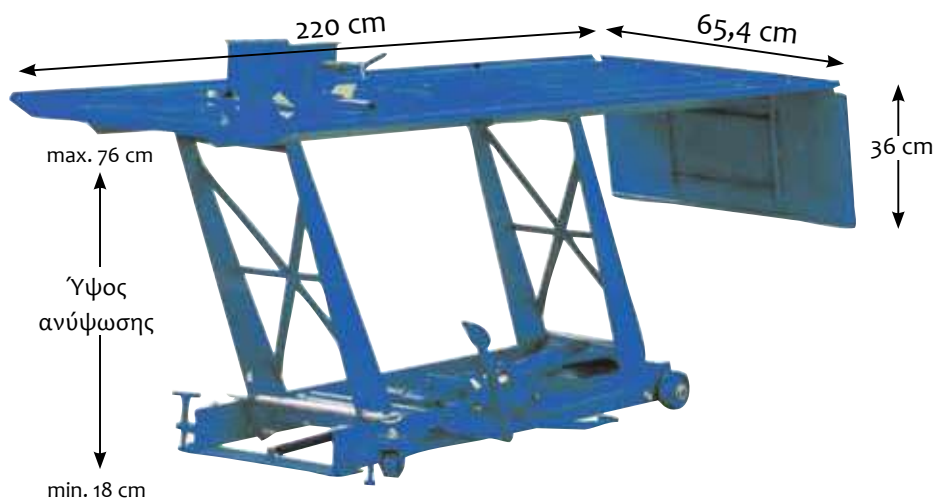

- Μηχανική μέγγενη για τη συγκράτηση του εμπρός τροχού της μοτοσυκλέτας
- Επιφάνεια από λεία λαμαρίνα για εύκολο και γρήγορο καθάρισμα
- Με αποσπώμενο "παράθυρο" πίσω τροχού
- Διαστ. συσκ.: 2280x770x300 mm
- Βάρος Κ/Μ: 122/157 Kg

| | |
|---------|---------|
| ΚΩΔΙΚΟΣ | 46129 |
| ΤΙΜΗ | 1.230 € |

450kg ΜΕ ΑΝΤΛΙΑ ΑΕΡΟΣ & ΠΟΔΟΚΙΝΗΤΗ ΑΝΤΛΙΑ (ΑΕΡΟΥΔΡΑΥΛΙΚΟ)



- Μηχανική μέγγενη για τη συγκράτηση του εμπρός τροχού της μοτοσυκλέτας και stop-μπάρα ασφαλείας
- Επιφάνεια από μπακλαβαδωτή λαμαρίνα
- Με αποσπώμενο "παράθυρο" πίσω τροχού
- Διαστ. συσκ.: 2280x730x280 mm
- Βάρος Κ/Μ: 141/179 Kg

| | |
|---------|---------|
| ΚΩΔΙΚΟΣ | 631505 |
| ΤΙΜΗ | 1.570 € |

2 TON



- 360° περιστρεφόμενη λαβή
- Φορητός, ελαφρύς και με λαβή για εύκολη μεταφορά

ΚΩΔΙΚΟΣ 60604
ΤΙΜΗ 82 €



- Με αργή - ομαλή κάθοδο



ΚΩΔΙΚΟΣ 60607
ΤΙΜΗ 115 €

3 TON



ΚΩΔΙΚΟΣ 60619
ΤΙΜΗ 129 €



ΚΩΔΙΚΟΣ 60614
ΤΙΜΗ 265 €



Με πεντάλ ταχείας ανύψωσης βραχίονα (χωρίς φορτίο)

ΠΕΛΜΑ ΓΡΥΛΟΥ

ΚΩΔΙΚΟΣ 47183
ΤΙΜΗ 9 €

ΚΩΔΙΚΟΣ 40623
ΤΙΜΗ 295 €

ΧΑΜΗΛΟΥ ΠΡΟΦΙΛ

2 ton.

- Χαμηλού προφίλ (85mm)
- Φορητός, ελαφρύς με λαβή για εύκολη μεταφορά



ΚΩΔΙΚΟΣ 60648
ΤΙΜΗ 95 €

2 ton.

- Χαμηλού προφίλ (89mm)
- Περιστρεφόμενη λαβή (360°)



ΚΩΔΙΚΟΣ 60608
ΤΙΜΗ 140 €

2 ton.

- Χαμηλού προφίλ (76mm)
- Βαρέως τύπου μακρύς (1m)
- Με πεντάλ ταχείας ανύψωσης-τοποθέτησης βραχίονα (χωρίς φορτίο)
- Τροχοί από PU/Nylon
- Χαμηλού θορύβου
- Ομαλή κάθοδος με φορτίο για μεγαλύτερη ασφάλεια

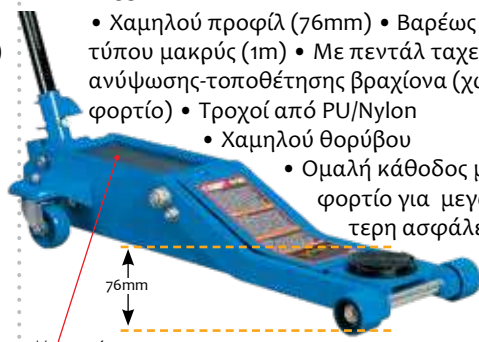

Μαγνητικός δίσκος συγκράτησης εργαλείων

ΚΩΔΙΚΟΣ 60649
ΤΙΜΗ 680 €

2.5 ton.

- Χαμηλού προφίλ (75mm)
- Επαγγελματικός, βαρέως τύπου
- Διπλής αντλίας για γρήγορη ανύψωση



ΚΩΔΙΚΟΣ 60605
ΤΙΜΗ 370 €



3 ton.

- Χαμηλού προφίλ (98mm)
- Επαγγελματικός, βαρέως τύπου
- Διπλής αντλίας για γρήγορη ανύψωση



ΚΩΔΙΚΟΣ 60615
ΤΙΜΗ 395 €



ΠΕΛΜΑ ΓΡΥΛΟΥ

ΚΩΔΙΚΟΣ 47188
ΤΙΜΗ 9 €

ΥΨΗΛΗΣ ΑΝΥΨΩΣΗΣ



2 ton.

- Επαγγελματικός, βαρέως τύπου
- Μακρύς, υψηλής ανύψωσης (800mm)
- Ποδοπεντάλ για γρήγορη τοποθέτηση και ανύψωση

ΚΩΔΙΚΟΣ 60612
ΤΙΜΗ 650 €



ΑΛΟΥΜΙΝΙΟΥ



1.5 ton.

- Σασί αλουμινίου (ελαφρύ)
- Compact διαστάσεων
- Γρήγορης ανύψωσης με διπλή αντλία

Με περιστρεφόμενο πέλμα από ελαστικό για καλύτερη προστασία & σταθερότητα

Πλαϊνή λαβή για εύκολη μεταφορά

ΚΩΔΙΚΟΣ 60650
ΤΙΜΗ 290 €

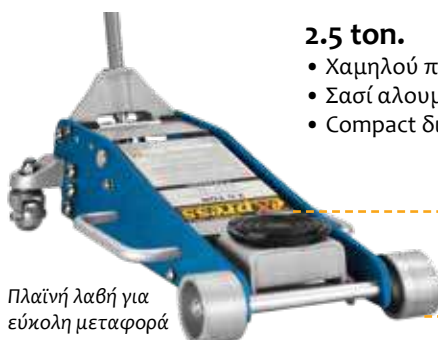

2.5 ton.

- Χαμηλού προφίλ
- Σασί αλουμινίου (ελαφρύ)
- Compact διαστάσεων

Πλαϊνή λαβή για εύκολη μεταφορά

ΚΩΔΙΚΟΣ 60611
ΤΙΜΗ 440 €

| ΚΩΔΙΚΟΣ | ΙΚΑΝΟΤΗΤΑ | ΔΙΑΣΤΑΣΕΙΣ (mm) | | | | | | | ΔΙΑΣΤΑΣΕΙΣ ΣΥΣΚ. (mm) | ΒΑΡΟΣ Κ/Μ (kg) |
|---------|-----------|-----------------|-----|-----|------|------|-----|-----|-----------------------|----------------|
| | | A | B | C | D | E | F | G | | |
| 60604 | 2 ton | 343 | 135 | 127 | 448 | 1148 | 155 | 195 | 465x220x140 | 8,9/10 |
| 60607 | 2 ton | 360 | 125 | 145 | 495 | 930 | 180 | 225 | 493x220x144 | 11/12,3 |
| 60619 | 3 ton | 400 | 135 | 145 | 580 | 1065 | 160 | 240 | 582x240x146 | 16/16,5 |
| 60614 | 3 ton | 465 | 130 | 170 | 710 | 1980 | 280 | 345 | 620x375x210 | 27/29 |
| 40623 | 3 ton | 500 | 145 | 155 | 634 | 1638 | 275 | 346 | 685x346x180 | 37,2/38 |
| 60648 | 2 ton | 330 | 85 | 145 | 534 | 1220 | 120 | 216 | 534x216x135 | 10,9/11 |
| 60608 | 2 ton | 359 | 89 | 150 | 550 | 1550 | 250 | 330 | 610x275x160 | 14/15 |
| 60649 | 2 ton | 510 | 76 | 136 | 1006 | 1600 | 261 | 365 | 1006x365x136 | 45/48 |
| 60605 | 2.5 ton | 520 | 75 | 150 | 660 | 1930 | 253 | 330 | 780x395x180 | 34/35,7 |
| 60615 | 3 ton | 530 | 98 | 165 | 705 | 1980 | 282 | 340 | 815x390x210 | 44/45,5 |
| 60612 | 2 ton | 790 | 140 | 180 | 118 | 2270 | 290 | 425 | 1250x475x210 | 58/66 |
| 60650 | 1.5 ton | 358 | 90 | 126 | 485 | 990 | 140 | 247 | 554x247x150 | 14,3/16 |
| 60611 | 2.5 ton | 480 | 100 | 155 | 595 | 1850 | 250 | 285 | 720x350x200 | 26/27 |

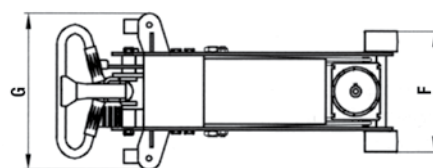
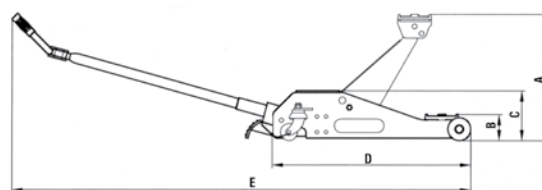

ΓΡΥΛΛΟΙ ΑΕΡΟΣ



30 ton.

- 2 εμβόλων (15/30)
- Με 2 προεκτάσεις 75mm & 45 mm
- Διαστάσεις συσκ.: 620 x 300 x 250 mm

ΚΩΔΙΚΟΣ 60641
ΙΚΑΝΟΤ. ΑΝΥΨΩΣΗΣ (ton.) 15/30
ΕΜΒΟΛΑ 2
ΠΙΕΣΗ (bar) 6-8
ΒΑΡΟΣ Κ/Μ (kg) 53/56
ΤΙΜΗ 1.900 €

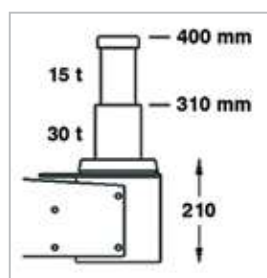

50 ton.

- 2 εμβόλων (25/50)
- Με 2 προεκτάσεις 75mm & 45 mm
- Διαστάσεις συσκ.: 890 x 290 x 230 mm

ΚΩΔΙΚΟΣ 60642
ΙΚΑΝΟΤ. ΑΝΥΨΩΣΗΣ (ton.) 25/50
ΕΜΒΟΛΑ 2
ΠΙΕΣΗ (bar) 6-10
ΒΑΡΟΣ Κ/Μ (kg) 73/80
ΤΙΜΗ 2.150 €

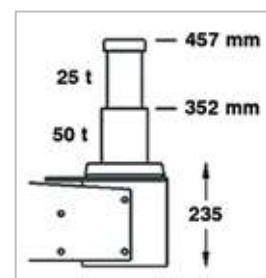

ΓΡΥΛΟΙ ΟΧΗΜΑΤΩΝ OFF-ROAD (4x4)

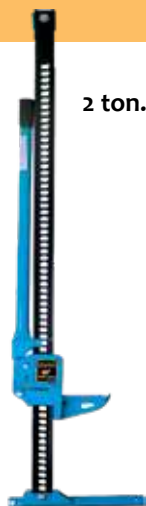

2 ton. / 1,2 m

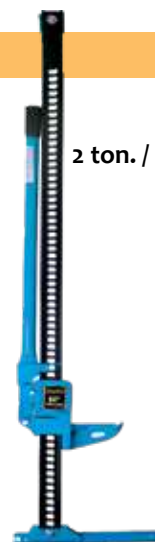

2 ton. / 1,5 m

| ΚΩΔΙΚΟΣ | 60653 | 60654 |
|-------------------|--------------|--------------|
| ΤΥΠΟΣ | TRA8485-GS | TRA8605-GS |
| ΙΚΑΝΟΤΗΤΑ (ton.) | 2 | 2 |
| ΕΛΑΧ. ΥΨΟΣ (mm) | 130 | 130 |
| ΜΕΓ. ΥΨΟΣ (mm) | 1060 | 1325 |
| ΔΙΑΣΤ. ΣΥΣΚ. (mm) | 1255x250x145 | 1555x250x145 |
| ΒΑΡΟΣ (kg) | 13 | 14,5 |
| ΤΙΜΗ | 130 € | 145 € |

ΤΡΙΠΟΔΑ ΣΤΗΡΙΞΗΣ

2 ton.



3 ton.



✓ Αναδιπλούμενα

| ΚΩΔΙΚΟΣ | 60645 | 60646 |
|-----------------------|-------------|-------------|
| ΙΚΑΝΟΤΗΤΑ (ton.) | 2 | 3 |
| ΕΛΑΧΙΣΤΟ ΥΨΟΣ (mm) | 277 | 285 |
| ΜΕΓΙΣΤΟ ΥΨΟΣ (mm) | 365 | 400 |
| ΔΙΑΣΤΑΣΕΙΣ ΣΥΣΚ. (mm) | 510x270x310 | 630x300x320 |
| ΒΑΡΟΣ (kg) | 3,4 | 4,4 |
| ΤΙΜΗ (ΖΕΥΓΟΥΣ)* | 31 € | 37 € |

* Οι ανωτέρω κωδικοί αφορούν συσκευασία 2 τεμαχίων (ζεύγους)

2 ton.



3 ton.



6 ton.



- ✓ Με ασφάλιστρου καστανιά διπλού κλειδώματος
- ✓ Με μεγαλύτερη επιφάνεια ποδιού για μεγαλύτερη ασφάλεια

| ΚΩΔΙΚΟΣ | 60616 | 60617 | 60618 |
|-----------------------|-------------|-------------|--------------|
| ΤΥΠΟΣ | T42001C | T43001C | T46001C |
| ΙΚΑΝΟΤΗΤΑ (ton.) | 2 | 3 | 6 |
| ΕΛΑΧΙΣΤΟ ΥΨΟΣ (mm) | 278 | 288 | 395 |
| ΜΕΓΙΣΤΟ ΥΨΟΣ (mm) | 420 | 425 | 605 |
| ΔΙΑΣΤΑΣΕΙΣ ΣΥΣΚ. (mm) | 210x195x355 | 225x205x360 | 310x265x460 |
| ΒΑΡΟΣ (kg) | 3,4 | 4,4 | 4,5 |
| ΤΙΜΗ (ΖΕΥΓΟΥΣ)* | 50 € | 62 € | 112 € |

* Οι ανωτέρω κωδικοί αφορούν συσκευασία 2 τεμαχίων (ζεύγους)

STAND ΜΠΡΟΣΤΙΝΟΥ ΤΡΟΧΟΥ 100kg

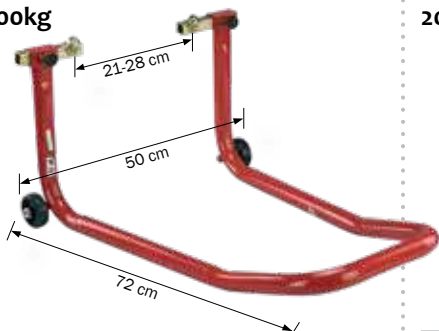

| | |
|------------|-------|
| ΚΩΔΙΚΟΣ | 60631 |
| ΒΑΡΟΣ (kg) | 2,8 |
| ΤΙΜΗ | 50 € |

STAND ΜΠΡΟΣΤΙΝΟΥ ΤΡΟΧΟΥ 200kg



| | |
|------------|-------|
| ΚΩΔΙΚΟΣ | 60633 |
| ΒΑΡΟΣ (kg) | 4,85 |
| ΤΙΜΗ | 96 € |

STAND ΠΙΣΩ ΤΡΟΧΟΥ 200kg



| | |
|------------|-------|
| ΚΩΔΙΚΟΣ | 60632 |
| ΒΑΡΟΣ (kg) | 4,8 |
| ΤΙΜΗ | 80 € |

• Σώμα και βάση από ατσάλι κολλητά • Προστασία από διαρροή λαδιού • Με αργή - ομαλή κάθοδο

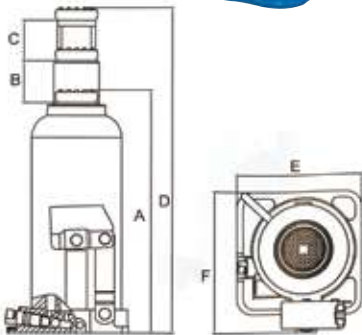

| ΚΩΔΙΚΟΣ | ΙΚΑΝΟΤΗΤΑ | ΒΑΡΟΣ Κ/Μ | ΔΙΑΣΤΑΣΕΙΣ (mm) | | | | | | ΤΙΜΗ |
|---------|-----------|--------------|-----------------|-----|----|-----|-------|-----|------|
| | | | A | B | C | D | E | F | |
| 40602 | 2 ton. | 2,0/2,1 kg | 168 | 108 | 48 | 316 | 94,5 | 78 | 30 € |
| 40604 | 3 ton. | 2,7/2,9 kg | 188 | 115 | 60 | 363 | 108,5 | 87 | 35 € |
| 40606 | 5 ton. | 3,7/3,9 kg | 207 | 125 | 70 | 420 | 117 | 97 | 43 € |
| 40608 | 8 ton. | 4,8/5,0 kg | 222 | 145 | 80 | 447 | 124 | 106 | 52 € |
| 40610 | 12 ton. | 5,8/6,0 kg | 230 | 150 | 80 | 460 | 134,5 | 115 | 64 € |
| 40612 | 15 ton. | 7,1/7,3 kg | 230 | 150 | 80 | 460 | 141 | 118 | 72 € |
| 40614 | 20 ton. | 8,7/9,0 kg | 240 | 150 | 60 | 450 | 160 | 140 | 92 € |

ΨΑΛΙΔΩΤΟΣ ΓΡΥΛΟΣ



| | |
|-----------------------|-------------|
| ΚΩΔΙΚΟΣ | 60663 |
| ΙΚΑΝΟΤΗΤΑ (ton.) | 1,5 |
| ΕΛΑΧΙΣΤΟ ΥΨΟΣ (mm) | 100 |
| ΜΕΓΙΣΤΟ ΥΨΟΣ (mm) | 370 |
| ΔΙΑΣΤΑΣΕΙΣ ΣΥΣΚ. (mm) | 505x405x240 |
| ΒΑΡΟΣ Κ/Μ (kg) | 2,1/2,3 |
| ΤΙΜΗ | 26 € |

ΑΝΥΨΩΤΙΚΟΣ ΓΡΥΛΟΣ ΑΤΥ/ΜΟΤΟ

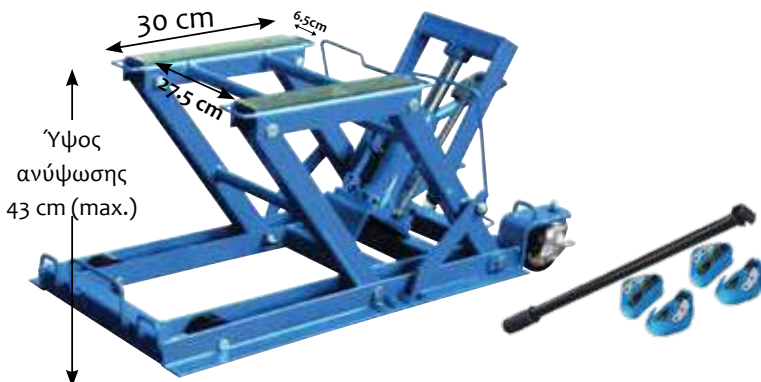

- Ικανότητα ανύψωσης 400 kg max.
- Ελάχιστο ύψος ανύψωσης 14 cm
- Ειδικές θηλιές στο σασί για την τοποθέτηση των μάντων
- Ποδοπεντάλ για την ανύψωση φορτίου
- Τροχήλατο, με φρένο στους τροχούς
- 4 μάντες ασφαλείας
- Βάρος Κ/Μ: 36/38 kg

| | |
|---------|-------|
| ΚΩΔΙΚΟΣ | 46126 |
| ΤΙΜΗ | 300 € |

ΡΑΜΠΑ ΑΝΥΨΩΣΗΣ



| | |
|--------------------|-------------|
| ΚΩΔΙΚΟΣ | 631446 |
| ΑΝΥΨΩΤΙΚΗ ΙΚΑΝΟΤ. | |
| (ΜΟΝΗ/ΖΕΥΓΟΣ) (kg) | 1000/2000 |
| ΔΙΑΣΤΑΣΕΙΣ (cm) | 820x210x220 |
| ΒΑΡΟΣ Κ/Μ (kg) | 5,6/6 |
| ΤΙΜΗ / ΤΕΜΑΧΙΟ | 48 € |

✓ Διάσταση ελαστικού max. 185mm

20 Lt.

PW-3½ G

ΚΩΔΙΚΟΣ 47112



90 Lt.

ΤΡΟΧΗΛΑΤΟ

PW-20 G

ΚΩΔΙΚΟΣ 47111



90 Lt.

RPW-20 G

ΚΩΔΙΚΟΣ 47116



150 Lt.

PW-40 G

ΚΩΔΙΚΟΣ 47113



| ΚΩΔΙΚΟΣ | 47112 | 47111 | 47116 | 47113 |
|-----------------------------|-----------------|-----------------|-----------------|------------------|
| ΤΥΠΟΣ ΑΝΤΛΙΑΣ | ΗΛΕΚΤΡΙΚΗ | ΗΛΕΚΤΡΙΚΗ | ΗΛΕΚΤΡΙΚΗ | ΗΛΕΚΤΡΙΚΗ |
| ΧΩΡΗΤΙΚΟΤΗΤΑ ΔΕΞΑΜΕΝΗΣ (Lt) | 20 (Πάγκου) | 90 (Σταθερό) | 90 (Τροχήλατο) | 150 (Σταθερό) |
| ΤΑΣΗ (Volt) | 220 | 220 | 220 | 220 |
| ΔΙΑΣΤΑΣΕΙΣ ΠxBxY (mm) | 470 x 340 x 230 | 758 x 545 x 885 | 950 x 410 x 900 | 1140 x 550 x 895 |
| ΒΑΡΟΣ (kg) | 6,5 | 25 | 34 | 42 |
| ΤΙΜΗ | 102 € | 259 € | 355 € | 425 € |

OPTIONAL



ΣΩΛΗΝΑΣ ΜΕ ΒΟΥΡΤΣΑ

ΚΩΔΙΚΟΣ 47181

ΤΙΜΗ 10 €

Υδραυλικός Εξολκείς

- ✓ Με 360° περιστρεφόμενη λαβή αντλίας και κεντραδόρο για εύκολη τοποθέτηση
- ✓ Δυνατότητα τοποθέτησης σε όλες τις θέσεις

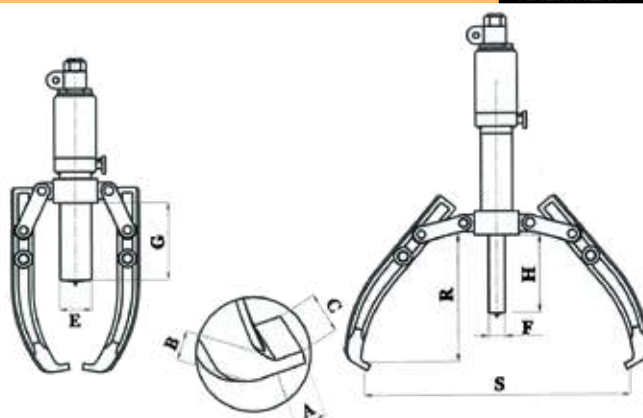

| ΚΩΔΙΚΟΣ | OUTPUT | ΔΙΑΣΤΑΣΕΙΣ (mm) | | | | | | | | | ΒΑΡΟΣ Κ/Μ | ΤΙΜΗ |
|---------|---------|-----------------|-----|----|----|----|-----|------|------|----|-----------|-------|
| | | S | R | H | E | F | G | A | B | C | | |
| 43373 | 5 ton. | 50-200 | 140 | 50 | 45 | 23 | 106 | 12.5 | 22.5 | 26 | 6/7,1 kg | 95 € |
| 43374 | 10 ton. | 50-250 | 170 | 60 | 56 | 26 | 97 | 14 | 30 | 30 | 9/10,6 kg | 155 € |

ΣΕΤ ΣΥΜΠΙΕΣΟΜΕΤΡΟ ΚΙΝΗΤΗΡΩΝ

ΒΕΝΖΙΝΗΣ



- Σπειρώματα: M10x1.0, M12x1.25, M14x1.25, M18x1.5

ΚΩΔΙΚΟΣ 631506

ΤΙΜΗ 64 €

- Βάρος Κ/Μ: 1,1/1,2 kg
- Διαστ. συσκ.: 470x315x435 mm

ΠΕΤΡΕΛΑΙΟΥ



- Μετρητής πίεσης για κινητήρες Diesel
- 14 αντάπτορες

ΚΩΔΙΚΟΣ 631500

ΤΙΜΗ 173 €

- Βάρος Κ/Μ: 3,4/3,8 kg
- Διαστ. συσκ.: 395x295x410 mm

| ΠΕΡΙΓΡΑΦΗ | ΜΗΚΟΣ | ΣΠΕΙΡΩΜΑ |
|---------------------------|--------|----------|
| ΠΡΟΣΑΡΜΟΓΕΑΣ ΓΙΑ ΠΡΟΘΕΡΜ. | 91 mm | M10x1 |
| ΠΡΟΣΑΡΜΟΓΕΑΣ ΓΙΑ ΠΡΟΘΕΡΜ. | 119 mm | M10x1 |
| ΠΡΟΣΑΡΜΟΓΕΑΣ ΓΙΑ ΠΡΟΘΕΡΜ. | 135 mm | M10x1.25 |
| ΠΡΟΣΑΡΜΟΓΕΑΣ ΓΙΑ ΠΡΟΘΕΡΜ. | 118 mm | M22x1.5 |
| ΜΕΤΡΗΤΗΣ ΠΙΕΣΗΣ | 340 mm | / |
| ΠΡΟΣΑΡΜΟΓΕΑΣ ΓΙΑ ΠΡΟΘΕΡΜ. | 113 mm | M10x1 |
| ΠΡΟΣΑΡΜΟΓΕΑΣ ΓΙΑ ΠΡΟΘΕΡΜ. | 102 mm | M8x1 |
| ΠΡΟΣΑΡΜΟΓΕΑΣ ΓΙΑ ΠΡΟΘΕΡΜ. | 83 mm | M10x1 |
| ΠΡΟΣΑΡΜΟΓΕΑΣ ΓΙΑ ΠΡΟΘΕΡΜ. | 67 mm | M10x1.25 |
| ΠΡΟΣΑΡΜΟΓΕΑΣ ΓΙΑ ΠΡΟΘΕΡΜ. | 51 mm | M12x1.25 |
| ΠΡΟΣΑΡΜΟΓΕΑΣ ΣΩΛΗΝΑ | 160 mm | M18x1.5 |
| ΠΡΟΣΑΡΜΟΓΕΑΣ ΜΠΕΚ | 88 mm | M24x1.5 |
| ΠΡΟΣΑΡΜΟΓΕΑΣ ΜΠΕΚ | 75 mm | M22x1.5 |
| ΠΡΟΣΑΡΜΟΓΕΑΣ ΜΠΕΚ | 63 mm | M24x2 |
| ΠΡΟΣΑΡΜΟΓΕΑΣ ΜΠΕΚ | 75 mm | M20x1.5 |

ΣΕΤ ΕΞΟΛΚΕΑ ΕΣΩΤΕΡΙΚΩΝ ΡΟΥΛΕΜΑΝ



- 1 εξολκείας & 4 σιαγόνες
- Αντάπτορες για:
3/8" έως 1/2" (10-14mm)
9/16" έως 11/16" (15-19 mm)
5/8" (18-25 mm), 1" έως 1-1/4" (25-32 mm)

ΚΩΔΙΚΟΣ 631503

ΤΙΜΗ 172 €

- Βάρος Κ/Μ: 6/6,3 kg
- Διαστ. συσκ.: 440x440x345 mm

ΣΥΜΠΙΕΣΤΗΣ ΕΛΑΤΗΡΙΩΝ ΑΝΑΡΤΗΣΗΣ

ΤΗΛΕΣΚΟΠΙΚΟΣ



- Εύρος συμπίεσης ελατηρίων (min. - max.): 120 mm - 325 mm
- Κατάλληλος για MERCEDES, BENZ, GM, OPEL, FORD, FIAT, PEUGEOT, HUNDAI, VOLVO, TOYOTA, SKODA, NISSAN, MITSUBISHI

ΚΩΔΙΚΟΣ 631502

ΤΙΜΗ 297 €

- Βάρος Κ/Μ: 6/6,3 kg
- Διαστ. συσκ.: 410x210x390 mm

ΣΕΤ 14 ΚΛΕΙΔΙΩΝ ΓΙΑ ΦΙΛΤΡΑ ΛΑΔΙΟΥ



- Περιέχει: 65-14F, 68-14F, 65/67-14F, 76-14F, 76-30F, 73-14F, 75/77-15F, 93-15F, 90-15F, 10-15F, 74/76-15F, 80-15F, 80/82-15F, 93-36F
- Αντάπτορας για καρυδάκι 3/8" A x 1/2" Θ

ΚΩΔΙΚΟΣ 631504

ΤΙΜΗ 89 €

- Βάρος Κ/Μ: 3,2/3,4 kg
- Διαστ. συσκ.: 525x340x440 mm

Πρέσες Φανοποιίας



Σε νέα πρακτική συσκευασία για εύκολη μεταφορά & αποθήκευση

| | |
|--------------------------------|--------------|
| ΚΩΔΙΚΟΣ | 47191 |
| ΙΚΑΝΟΤΗΤΑ (ton.) | 4 |
| ΕΛΑΧ. ΥΨΟΣ ΕΜΒΟΛΟΥ (mm) | 330 |
| ΔΙΑΔΡΟΜΗ ΕΜΒΟΛΟΥ (mm) | 120 |
| ΔΙΑΣΤΑΣΕΙΣ ΣΥΣΚ. (mm) | 590x350x170 |
| ΒΑΡΟΣ Κ/Μ (kg) | 16,5/19,2 |
| ΤΙΜΗ | 275 € |



Σε νέα πρακτική συσκευασία για εύκολη μεταφορά & αποθήκευση

| | |
|--------------------------------|--------------|
| ΚΩΔΙΚΟΣ | 47190 |
| ΙΚΑΝΟΤΗΤΑ (ton.) | 10 |
| ΕΛΑΧ. ΥΨΟΣ ΕΜΒΟΛΟΥ (mm) | 470 |
| ΔΙΑΔΡΟΜΗ ΕΜΒΟΛΟΥ (mm) | 150 |
| ΔΙΑΣΤΑΣΕΙΣ ΣΥΣΚ. (mm) | 940x415x210 |
| ΒΑΡΟΣ Κ/Μ (kg) | 27/34 |
| ΤΙΜΗ | 410 € |

ΑΝΑΡΡΟΦΗΤΗΡΑΣ 30 Lt. (ΧΩΡΙΣ ΓΥΑΛΑ)



TSU-30

Τροχήλατος αναρροφητήρας λαδιού TOROS, κατάλληλος για το άδειασμα του λαδιού από τη μηχανή των οχημάτων χωρίς να χρειάζεται η ανύψωσή τους.

- ✓ Η αναρρόφηση γίνεται με υποπίεση
- ✓ Άδειασμα του κάδου με πεπιεσμένο αέρα χαμηλής πίεσης 1 bar
- ✓ Βαλβίδα ασφαλείας
- ✓ Μανόμετρο
- ✓ Δείκτης στάθμης πληρώσεως κάδου

Συνοδεύεται με:

- 4 εύκαμπους καθετήρες (Ø 5 x 730 mm, Ø 6 x 730 mm, Ø 7 x 1030 mm, Ø 8 x 730 mm)
- 2 μεταλλικούς καθετήρες (Ø 5 x 730 mm, Ø 6 x 730 mm)
- 2 αντάπτορες για: MERCEDES, VAG

| | |
|-------------------------------------|--------------|
| ΚΩΔΙΚΟΣ | 40672 |
| ΧΩΡΗΤΙΚΟΤΗΤΑ ΚΑΔΟΥ (Lt.) | 30 |
| ΓΥΑΛΑ (Lt.) | - |
| ΠΙΕΣΗ ΛΕΙΤΟΥΡΓΙΑΣ max. (bar) | 8 |
| ΒΑΡΟΣ Κ/Μ (kg) | 13 |
| ΤΙΜΗ | 405 € |

ΑΝΑΡΡΟΦΗΤΗΡΑΣ 80 Lt.



TSU-80

Τροχήλατος αναρροφητήρας λαδιού TOROS, κατάλληλος για το άδειασμα του λαδιού από τη μηχανή των οχημάτων χωρίς να χρειάζεται η ανύψωσή τους.

- ✓ Η αναρρόφηση γίνεται με υποπίεση
- ✓ Άδειασμα του κάδου με πεπιεσμένο αέρα χαμηλής πίεσης 1 bar
- ✓ Βαλβίδα ασφαλείας
- ✓ Μανόμετρο
- ✓ Δείκτης στάθμης πληρώσεως κάδου

Συνοδεύεται με:

- 4 εύκαμπους καθετήρες (Ø 5 x 730 mm, Ø 6 x 730 mm, Ø 7 x 1030 mm, Ø 8 x 730 mm)
- 2 μεταλλικούς καθετήρες (Ø 5 x 730 mm, Ø 6 x 730 mm)
- 2 αντάπτορες για: MERCEDES, VAG

| | |
|-------------------------------------|--------------|
| ΚΩΔΙΚΟΣ | 40670 |
| ΧΩΡΗΤΙΚΟΤΗΤΑ ΚΑΔΟΥ (Lt.) | 80 |
| ΓΥΑΛΑ (Lt.) | 12 |
| ΠΙΕΣΗ ΛΕΙΤΟΥΡΓΙΑΣ max. (bar) | 7-10 |
| ΒΑΡΟΣ Κ/Μ (kg) | 22 |
| ΤΙΜΗ | 770 € |

Γρασαδόροι

ΓΡΑΣΑΔΟΡΟΙ ΤΡΟΧΗΛΑΤΟΙ ΜΕ ΑΝΤΛΙΑ ΑΕΡΟΣ

18 ΛΙΤΡΩΝ

| | |
|----------------|--------------|
| ΚΩΔΙΚΟΣ | 40642 |
| ΤΙΜΗ | 350 € |



Συνοδεύεται με:

- Αεραντλία γράσου
- Ελαστικός σωλήνας 5 m
- Πιστόλι γράσου με αρθρωτό σύνδεσμο (γόνατο)
- Φίλτρορυθμιστής (FR)

Βάρος: 12,8 kg
Διαστάσεις: 320x360x890 mm

40 ΛΙΤΡΩΝ

| | |
|----------------|--------------|
| ΚΩΔΙΚΟΣ | 40643 |
| ΤΙΜΗ | 465 € |

Στεγανό δοχείο γράσου 40lt. διαμέτρου Ø 355 και ύψους 430 mm. Δυνατότητα πλήρωσης με γράσο ή τοποθέτηση δοχείου γράσου.



Συνοδεύεται με:

- Αεραντλία γράσου
- Δύο δίσκους προώθησης Ø 310 και Ø 370
- Ελαστικός σωλήνας 5m
- Πιστόλι γράσου με αρθρωτό σύνδεσμο (γόνατο)
- Φίλτρορυθμιστής (FR)

Βάρος: 20 kg
Διαστάσεις: 535x450x815 mm



ΓΡΑΣΑΔΟΡΟΣ ΤΡΟΧΗΛΑΤΟΣ ΧΕΙΡΟΚΙΝΗΤΟΣ



25 ΛΙΤΡΩΝ

Συνοδεύεται με:

- Σωλήνα γράσου 1/4" - 2 mt και λαβή τύπου πιστόλι
- Ικανότητα 5 gr / διαδρομή

ΚΩΔΙΚΟΣ 40424
ΤΙΜΗ 122 €

Βάρος: 10 kg
Διαστάσεις: 350x350x600 mm

ΒΑΛΒΟΛΙΝΙΕΡΑ ΤΡΟΧΗΛΑΤΗ ΧΕΙΡΟΚΙΝΗΤΗ



25 ΛΙΤΡΩΝ

Συνοδεύεται με:

- Σωλήνα PVC 2,5 mt
- Ικανότητα 130 gr / διαδρομή

ΚΩΔΙΚΟΣ 40423
ΤΙΜΗ 126 €

Βάρος: 10 kg
Διαστάσεις: 350x350x600 mm

ΓΡΑΣΑΔΟΡΟΙ ΧΕΙΡΟΣ

SAMOA
(ΜΗΧΑΝΙΚΟΣ ΧΕΙΡΟΚΙΝΗΤΟΣ)

500 gr (με μεταλλικό ρύγχος)



ΚΩΔΙΚΟΣ 40412
ΤΙΜΗ 25 €

SAMOA (ΑΕΡΟΣ)
ΒΑΡΕΩΣ ΤΥΠΟΥ

1000 gr



ΚΩΔΙΚΟΣ 40404
ΤΙΜΗ 164 €

BULLE (ΑΕΡΟΣ)
ΟΙΚΟΝΟΜΙΚΟΥ ΤΥΠΟΥ

500 gr



ΚΩΔΙΚΟΣ 42799
ΤΙΜΗ 58 €

BULLE (ΑΕΡΟΣ)

500 gr



- ✓ Με περιστρεφόμενη λαβή
- ✓ Συνεχούς ροής (δεν απαιτείται επαναλαμβανόμενο πάτημα σκανδάλης)

ΚΩΔΙΚΟΣ 47842
ΤΙΜΗ 87 €

ΣΥΡΙΓΓΑ ΑΝΑΡΡΟΦΗΣΗΣ ΛΑΔΙΟΥ



560 gr



ΚΩΔΙΚΟΣ 40430
ΤΙΜΗ 20 €

ΠΙΣΤΟΛΙΑ ΓΡΑΣΟΥ



ΚΩΔΙΚΟΣ 25332
ΤΙΜΗ 42 €



ΚΩΔΙΚΟΣ 25330
ΤΙΜΗ 42 €

- Με μεταλλικό & εύκαμπτο ρύγχος
- Με αρθρωτό σύνδεσμο (γόνατο) γράσου
- Για σωλήνες αντλιών TOROS

ΠΙΣΤΟΛΙΑ ΛΑΔΙΟΥ / ΒΑΛΒΟΛΙΝΗΣ

SAMOA
ΒΑΡΕΩΣ ΤΥΠΟΥ

- Μέγιστη παροχή 40 Lt/min
- Μέγιστη πίεση λειτουργ. 100 bar
- Εύρος θερμοκρασίας -10°C - +70°C

ΚΩΔΙΚΟΣ 25348
ΤΙΜΗ 95 €

SAMOA DIGITAL
ΒΑΡΕΩΣ ΤΥΠΟΥ

- Παροχή 1-30Lpm
- Ακρίβεια ένδειξης ±0,5%
- Ακροφύσιο με αυτόματη ανεπίστροφη βαλβίδα (Non-drip tip)
- Περιστρεφόμενο ρύγχος ±90°
- Με περιστρεφόμενο ρακόρ εισόδου

ΚΩΔΙΚΟΣ 25349
ΤΙΜΗ 225 €

ΨΗΦΙΑΚΟΙ ΜΕΤΡΗΤΕΣ ΛΑΔΙΟΥ / ΒΑΛΒΟΛΙΝΗΣ



1 ÷ 30Lt/min
±0,5%
Σπείρωμα 1/2"
max. 100bar
-10°C - +60°C

ΚΩΔΙΚΟΣ 40401
ΤΙΜΗ 159 €



1 ÷ 25Lt/min
±0,5%
Σπείρωμα 1/2"
max. 70bar
-10°C - +60°C

ΚΩΔΙΚΟΣ 40402
ΤΙΜΗ 159 €

ΓΡΑΣΟΥ TOROS



ΓΡΑΣΟΥ SAMOA



| ΚΩΔΙΚΟΣ | 25460 | 25461 | 25464 | 25402 | 25406 |
|------------------------|------------------|------------------|------------------|------------------|------------------|
| ΤΥΠΟΣ | TC-101H | TC-103H | TA-630H | PG 41 | PG 85 |
| ΠΑΡΟΧΗ (g/min) * | 800 | 800 | 1300 | 600 | 600 |
| ΣΧΕΣΗ | 50:1 | 50:1 | 55:1 | 55:1 | 55:1 |
| ΔΙΑΣΤΑΣΕΙΣ ΣΩΛΗΝΑ (cm) | 44 | 94 | 94 | 45 | 92 |
| ΓΙΑ ΔΟΧΕΙΟ (kg) | 20-30 | 180-220 | 180-220 | 20-30 | 180-200 |
| ΚΑΤΑΝΑΛΩΣΗ | 8 bar 120 Lt/min | 8 bar 120 Lt/min | 8 bar 150 Lt/min | 8 bar 130 Lt/min | 8 bar 150 Lt/min |
| ΤΙΜΗ | 259 € | 327 € | 410 € | 350 € | 370 € |

* Οι ανωτέρω παροχές καταμετρούνται στη έξοδο της αντλίας σε θερμοκρασία περιβάλλοντος 16° C και πίεση λειτουργίας 7 bar. Οι παροχές διαφοροποιούνται και είναι μικρότερες ανάλογα: α) Με το μήκος του σωλήνα, β) Τη διατομή του σωλήνα, γ) Τη χρήση πιστολιών λαδιού - βαλβολίνης και ανέμης, δ) Τη χαμηλότερη θερμοκρασία περιβάλλοντος.

ΒΑΛΒΟΛΙΝΗΣ TOROS



ΒΑΛΒΟΛΙΝΗΣ SAMOA



| ΚΩΔΙΚΟΣ | 25468 | 25413 | 25417 | 25419 |
|------------------------|------------------|------------------|------------------|------------------|
| ΤΥΠΟΣ | TB-640G | PL 34 | PM 231 | PM 211 |
| ΠΑΡΟΧΗ (Lt./min) * | | | | |
| SAE 20/90/140 | 34 (SAE 90) | 30/19/9,5 | 30/19/9,5 | 45/20/10 |
| ΣΧΕΣΗ | 5:1 | 3:1 | 3:1 | 1:1 |
| ΔΙΑΣΤΑΣΕΙΣ ΣΩΛΗΝΑ (cm) | 94 | 20** | 91 | 92 |
| ΓΙΑ ΔΟΧΕΙΟ (kg) | 180-220 | 30 ή 60 | 180-200 | 180-200 |
| ΚΑΤΑΝΑΛΩΣΗ | 8 bar 150 Lt/min | 8 bar 100 Lt/min | 8 bar 120 Lt/min | 8 bar 150 Lt/min |
| ΤΙΜΗ | 415 € | 340 € | 320 € | 330 € |

* Οι ανωτέρω παροχές καταμετρούνται στη έξοδο της αντλίας σε θερμοκρασία περιβάλλοντος 16 °C και πίεση λειτουργίας 7 bar. Οι παροχές διαφοροποιούνται και είναι μικρότερες ανάλογα: α) Με το μήκος του σωλήνα, β) Τη διατομή του σωλήνα, γ) Τη χρήση πιστολιών λαδιού - βαλβολίνης και ανέμης, δ) Τη χαμηλότερη θερμοκρασία περιβάλλοντος.

** Με τοποθέτηση προέκτασης 33 cm (ΚΩΔ.: 31654 ΤΙΜΗ: 6,00 €) για δοχείο 30 Kg
Με τοποθέτηση προέκτασης 51 cm (ΚΩΔ.: 31655 ΤΙΜΗ: 9,50 €) για δοχείο 60 Kg

Εξαρτήματα Γράσου

ΣΩΛΗΝΕΣ ΓΙΑ ΑΕΡΑΝΤΛΙΕΣ ΛΑΔΙΟΥ

ΓΙΑ ΑΝΤΛΙΕΣ ΣΑΜΟΑ

| ΚΩΔΙΚΟΣ | ΠΕΡΙΓΡΑΦΗ | ΤΙΜΗ |
|---------|-----------------|----------|
| 25222 | 3/8" - R1 - 3m | 26,00 € |
| 25224 | 3/8" - R1 - 5m | 38,60 € |
| 25226 | 3/8" - R1 - 10m | 71,00 € |
| 25228 | 3/8" - R1 - 15m | 103,50 € |
| 25230 | 3/8" - R1 - 20m | 135,00 € |
| 25232 | 1/2" - R1 - 10m | 82,50 € |
| 25234 | 1/2" - R1 - 15m | 119,00 € |
| 25236 | 1/2" - R1 - 20m | 156,00 € |

ΓΙΑ ΑΝΤΛΙΕΣ TOROS

| ΚΩΔΙΚΟΣ | ΠΕΡΙΓΡΑΦΗ | ΤΙΜΗ |
|---------|-----------------|----------|
| 25265 | 1/2" - R1 - 5m | 44,50 € |
| 25266 | 1/2" - R1 - 8m | 66,00 € |
| 25267 | 1/2" - R1 - 12m | 101,00 € |
| 25268 | 1/2" - R1 - 15m | 118,00 € |

ΣΩΛΗΝΕΣ ΓΙΑ ΑΕΡΑΝΤΛΙΕΣ ΓΡΑΣΟΥ

ΓΙΑ ΑΝΤΛΙΕΣ ΣΑΜΟΑ - BOSS - ΜΑΒΟ

| ΚΩΔΙΚΟΣ | ΠΕΡΙΓΡΑΦΗ | ΤΙΜΗ |
|---------|-----------------|----------|
| 25204 | 1/4" - R2 - 3m | 25,50 € |
| 25206 | 1/4" - R2 - 5m | 39,00 € |
| 25208 | 1/4" - R2 - 10m | 73,00 € |
| 25210 | 1/4" - R2 - 15m | 107,00 € |
| 25212 | 1/4" - R2 - 20m | 141,00 € |

ΓΙΑ ΑΝΤΛΙΕΣ TOROS

| ΚΩΔΙΚΟΣ | ΠΕΡΙΓΡΑΦΗ | ΤΙΜΗ |
|---------|-----------------|---------|
| 25260 | 1/4" - R2 - 5m | 30,00 € |
| 25261 | 1/4" - R2 - 8m | 45,00 € |
| 25262 | 1/4" - R2 - 12m | 78,00 € |
| 25263 | 1/4" - R2 - 15m | 93,00 € |

ΕΞΑΡΤΗΜΑΤΑ ΠΙΣΤΟΛΙΩΝ ΓΡΑΣΟΥ



| ΚΩΔΙΚΟΣ | ΤΙΜΗ |
|-----------|------|
| 40465 | 32 € |
| 40460 (*) | 26 € |



| ΚΩΔΙΚΟΣ | ΤΙΜΗ |
|-----------|--------|
| 40452 | 3,20 € |
| 40447 (*) | 2,20 € |



| ΚΩΔΙΚΟΣ | ΤΙΜΗ |
|-----------|--------|
| 40456 | 2,00 € |
| 40459 (*) | 2,40 € |



| ΚΩΔΙΚΟΣ | ΤΙΜΗ |
|---------|--------|
| 40458 | 6,50 € |



| ΚΩΔΙΚΟΣ | ΤΙΜΗ |
|---------|--------|
| 40454 | 9,00 € |



| ΚΩΔΙΚΟΣ | ΤΙΜΗ |
|-----------|--------|
| 40444 | 6,50 € |
| 40461 (*) | 2,40 € |

(*) Οι συγκεκριμένοι κωδικοί αφορούν μόνο το πιστόλι γράσου με κωδ. 25330

ΚΑΠΑΚΙΑ



Τοποθετούνται πάνω από κάδο γράσου για τη στερέωση αντλίας

| ΚΩΔΙΚΟΣ | Ø | ΔΟΧΕΙΟ | ΓΙΑ ΑΝΤΛΙΕΣ | ΤΙΜΗ |
|---------|-----|----------------------|-------------|------|
| 12168 | 420 | Ø 370-420 50/60 kg | SAMOA | 58 € |
| 40411 | 610 | Ø 565-610 180/220 kg | SAMOA | 79 € |
| 12167 | 350 | Ø 300-350 20/30 kg | BOSS | 54 € |
| 12169 | 420 | Ø 370-420 50/60 kg | BOSS | 58 € |
| 40482 | 600 | Ø 540-580 180/220 kg | TOROS | 74 € |

ΔΙΣΚΟΙ ΕΣΩΤΕΡΙΚΟΙ ΓΙΑ ΔΟΧΕΙΑ ΓΡΑΣΟΥ



| ΚΩΔΙΚΟΣ | Ø | ΔΟΧΕΙΟ | ΓΙΑ ΑΝΤΛΙΕΣ | ΤΙΜΗ |
|---------|-----|-------------------------|--------------|------|
| 40408 | 295 | Ø 260-290 18 kg | SAMOA - BOSS | 44 € |
| 40405 | 340 | Ø 300-330 20/30 kg | SAMOA - BOSS | 54 € |
| 40407 | 380 | Ø 330-370 50/60 kg | SAMOA - BOSS | 56 € |
| 40410 | 415 | Ø 360-405 50/60 kg | SAMOA - BOSS | 64 € |
| 40409 | 595 | Ø 550-590 180/200 kg | SAMOA - BOSS | 92 € |
| 40483 | 240 | Ø 220-225 15 kg (18lt.) | TOROS | 42 € |
| 40484 | 340 | Ø 300-330 20/30 kg | TOROS | 54 € |
| 40485 | 370 | Ø 335-360 50/60 kg | TOROS | 58 € |
| 40486 | 585 | Ø 540-580 180/220 kg | TOROS | 89 € |

ΑΥΤΟΜΑΤΕΣ ΑΝΕΜΕΣ ΕΛΑΣΤΙΚΩΝ ΣΩΛΗΝΩΝ



Ανοιχτού Τύπου (χωρίς σωλήνα)



| ΚΩΔΙΚΟΣ | 40472 | 40473 |
|-------------------------------------|-------|-------|
| ΤΥΠΟΣ | A | AL |
| ΣΩΛΗΝΑΣ ΓΡΑΣΟΥ 1/4" R2 (m) | 15 | 20 |
| ΛΑΔΙΟΥ - ΒΑΛΒΟΛΙΝΗΣ 3/8" R1 (m) | 15 | 20 |
| ΝΕΡΟΥ ΥΨΗΛ. ΠΙΕΣΗΣ 5/16" R1, R2 (m) | 15 | 20 |
| ΑΕΡΑ 8x15 (m) | 20 | 25 |
| ΤΙΜΗ | 310 € | 450 € |

08



ΦΟΡΤΙΣΤΕΣ

Διαθέτει:

- Αμπερόμετρο
- Θερμικό προστασίας στην έξοδο
- Ασφάλεια στην είσοδο τροφοδοσίας
- Επιλογή αργής - γρήγορης φόρτισης
- Επιλογή 12V/24V
- Κατάλληλος για μπαταρίες μολύβδου



| | |
|---|-----------------|
| ΚΩΔΙΚΟΣ | 65678 |
| ΤΥΠΟΣ | CT-20 |
| ΤΑΣΗ ΦΟΡΤΙΣΗΣ (V) | 12/24 |
| ΙΣΧΥΣ (Watt) | 240 |
| ΤΑΣΗ ΤΡΟΦΟΔΟΣΙΑΣ (V/Hz) | 230/50 |
| ΡΕΥΜΑ ΦΟΡΤΙΣΗΣ max. (A) | 20 |
| ΡΕΥΜΑ ΦΟΡΤΙΣΗΣ EN 60335 (A) | 9(12V) / 7(24V) |
| ΦΟΡΤΙΣΗ ΜΠΑΤ. ΧΩΡΗΤΙΚΟΤΗΤΑ max. (Ah) | 180 |
| ΔΙΑΣΤΑΣΕΙΣ ΣΥΣΚΕΥΑΣΙΑΣ (mm) | 290 x 255 x 230 |
| ΒΑΡΟΣ Κ/Μ (kg) | 4,1 / 4,6 |
| ΤΙΜΗ | 84 € |

Διαθέτει:

- Αμπερόμετρο
- Θερμικό προστασίας στην έξοδο
- Ασφάλεια στην είσοδο τροφοδοσίας
- Επιλογή αργής - γρήγορης φόρτισης
- Επιλογή 12V/24V
- Κατάλληλος για μπαταρίες μολύβδου



| | |
|---|-------------------|
| ΚΩΔΙΚΟΣ | 65679 |
| ΤΥΠΟΣ | CT-30 |
| ΤΑΣΗ ΦΟΡΤΙΣΗΣ (V) | 12/24 |
| ΙΣΧΥΣ (Watt) | 450 |
| ΤΑΣΗ ΤΡΟΦΟΔΟΣΙΑΣ (V/Hz) | 230/50 |
| ΡΕΥΜΑ ΦΟΡΤΙΣΗΣ max. (A) | 30 |
| ΡΕΥΜΑ ΦΟΡΤΙΣΗΣ EN 60335 (A) | 15(12V) / 13(24V) |
| ΦΟΡΤΙΣΗ ΜΠΑΤ. ΧΩΡΗΤΙΚΟΤΗΤΑ max. (Ah) | 220 |
| ΔΙΑΣΤΑΣΕΙΣ ΣΥΣΚΕΥΑΣΙΑΣ (mm) | 290 x 255 x 230 |
| ΒΑΡΟΣ Κ/Μ (kg) | 5,5 / 6,0 |
| ΤΙΜΗ | 104 € |

Φορτιστές - Εκκινητές Μπαταριών

Διαθέτει:

- Αμπερόμετρο
- Θερμικό προστασίας στην έξοδο
- Επιλογή αργής - γρήγορης φόρτισης & εκκίνησης
- Επιλογή 12V/24V
- Κατάλληλος για μπαταρίες μολύβδου



| | |
|---|-----------------|
| ΚΩΔΙΚΟΣ | 65639 |
| ΤΥΠΟΣ | CT-70S |
| ΤΑΣΗ ΦΟΡΤΙΣΗΣ / ΕΚΚΙΝΗΣΗΣ (V) | 12/24 |
| ΙΣΧΥΣ (Watt) | 1300 |
| ΤΑΣΗ ΤΡΟΦΟΔΟΣΙΑΣ (V/Hz) | 230/50 |
| ΡΕΥΜΑ ΦΟΡΤΙΣΗΣ max. (A) | 38 |
| ΡΕΥΜΑ ΕΚΚΙΝΗΣΗΣ (A) (12V/24V) | 200 |
| ΦΟΡΤΙΣΗ ΜΠΑΤ. ΧΩΡΗΤΙΚΟΤΗΤΑ max. (Ah) | 500 |
| ΔΙΑΣΤΑΣΕΙΣ ΣΥΣΚΕΥΑΣΙΑΣ (mm) | 315 x 315 x 260 |
| ΒΑΡΟΣ Κ/Μ (kg) | 9 / 9.5 |
| ΤΙΜΗ | 185 € |

Διαθέτουν: • Αμπερόμετρο • Γρήγορη εκκίνηση • Ασφάλεια προστασίας στην έξοδο • Ενσωματωμένο στο μετασχηματιστή θερμικό προστασίας • Διακόπτη 2 επιπέδων φόρτισης (κωδ.: 65635) • Διακόπτη 6 επιπέδων φόρτισης και χρονοδιακόπτη απενεργοποίησης (κωδ.: 65615) • Κατάλληλοι για μπαταρίες μολύβδου 12/24V και εκκίνηση όλων των τύπων αυτοκινήτων



| | | |
|---|-----------------|-----------------|
| ΚΩΔΙΚΟΣ | 65635 | 65615 |
| ΤΥΠΟΣ | CF-400 | CF-600 |
| ΤΑΣΗ ΦΟΡΤΙΣΗΣ / ΕΚΚΙΝΗΣΗΣ (V) | 12/24 | 12/24 |
| ΙΣΧΥΣ (Watt) | 1100 | 1500 |
| ΤΑΣΗ ΤΡΟΦΟΔΟΣΙΑΣ (V/Hz) | 230/50 | 230/50 |
| ΡΕΥΜΑ ΦΟΡΤΙΣΗΣ max. (A) | 35 | 45 |
| ΡΕΥΜΑ ΕΚΚΙΝΗΣΗΣ (A) (12V/24V) | 300 | 500 |
| ΦΟΡΤΙΣΗ ΜΠΑΤ. ΧΩΡΗΤΙΚΟΤ. max. (Ah) | 450 | 750 |
| ΔΙΑΣΤΑΣΕΙΣ ΣΥΣΚΕΥΑΣΙΑΣ (mm) | 310 x 260 x 600 | 320 x 280 x 690 |
| ΒΑΡΟΣ Κ/Μ (kg) | 19 / 20 | 22 / 23 |
| ΤΙΜΗ | 285 € | 340 € |

Εκκινητής (jump start) με σύγχρονο σχέδιο και αναβαθμισμένα ηλεκτρονικά. Ικανότητα εύκολης εκκίνησης οχημάτων με μπαταρία 12V (κωδ. 60130, 60131, 60132) ή 24V (κωδ. 60133). Χρησιμοποιείται και ως εφεδρική μπαταρία (power bank) για φόρτιση κινητών, τάμπλετ κλπ). Συνοδεύεται με smart cables (έξυπνα καλώδια) που διασφαλίζουν: • προστασία έναντι ανεστραμμένης πολικότητας • ανεστραμμένης φόρτισης • υψηλής και χαμηλής τάσης • υπερθέρμανσης. Είναι εφοδιασμένο επίσης με φακό LED 3 λειτουργιών (φακός απλός, φλας, S.O.S.)

12V
7500mAh
(κωδ. 60130)



Συνοδεύονται με πλούσιο εξοπλισμό σε πρακτική σκληρή θήκη για εύκολη αποθήκευση και προστασία

12V
13800mAh
(κωδ. 60131)



Συνοδεύεται με πλούσιο εξοπλισμό σε πρακτική σκληρή θήκη για εύκολη αποθήκευση και προστασία

12V
21000mAh
(κωδ. 60132)



Συνοδεύεται με πλούσιο εξοπλισμό

| ΚΩΔΙΚΟΣ | 60130 | 60131 | 60132 | 60133 |
|------------------------------------|---|---|--|---|
| ΡΕΥΜΑ ΕΞΟΔΟΥ | 5 V / 2 A | 5 V / 2 A | 5 V / 2.1 A | 5 V / 2.1 A |
| | QC 3.0 Quick Charge (γρήγορη φόρτιση) 12 V εκκίνηση | QC 3.0 Quick Charge (γρήγορη φόρτιση) 12 V εκκίνηση | 12 V / 5 A 5 V / 1 A 19 V / 3 A 12 V εκκίνηση | 5 V / 1 A 12 V / 5 A 12 V / 24 V εκκίνηση |
| ΡΕΥΜΑ ΕΚΚΙΝΗΣΗΣ | 200 A | 300 A | 400 A | 500 A |
| ΣΤΙΓΜΙΑΙΟ ΡΕΥΜΑ | 400 A | 600 A | 800 A | 1000 A |
| ΧΩΡΗΤΙΚΟΤΗΤΑ ΜΠΑΤΑΡΙΑΣ | 7500 mAh (27,75 wh) | 13800 mAh (51,06 wh) | 21000 mAh (77,7 wh) | 30000 mAh (99,9 wh) |
| ΤΥΠΟΣ ΜΠΑΤΑΡΙΑΣ | Li Fe Po4 | Li Fe Po4 | Li Fe Po4 | Li Fe Po4 |
| ΧΡΟΝ. ΠΛΗΡΟΥΣ ΦΟΡΤΙΣΗΣ | ~ 6 h | ~ 7 h | ~ 9 h | ~ 7 h |
| ΡΕΥΜΑ ΕΙΣΟΔΟΥ | 5 V / 2 A | 5 V / 2 A | 5 V / 2 A | 12 V - 24 V / 2 A |
| ΔΙΑΡΚΕΙΑ ΖΩΗΣ ΜΠΑΤΑΡΙΑΣ | >1000 κύκλους | >1000 κύκλους | >1000 κύκλους | >1000 κύκλους |
| ΘΕΡΜΟΚΡΑΣΙΑ ΛΕΙΤΟΥΡΓΙΑΣ | -20°C ~ 60°C | -20°C ~ 60°C | -20°C ~ 60°C | -20°C ~ 60°C |
| ΔΙΑΣΤΑΣΕΙΣ ΠΡΟΪΟΝΤΟΣ (mm) | 132 x 70 x 45 | 175 x 84 x 31 | 220 x 90 x 30 | 181 x 184 x 89 |
| ΔΙΑΣΤΑΣΕΙΣ ΣΥΣΚΕΥΑΣΙΑΣ (mm) | 190 x 85 x 130 | 210 x 90 x 145 | 245 x 104 x 148 | 320 x 130 x 208 |
| ΒΑΡΟΣ Κ/Μ (kg) | 0,37 / 0,73 | 0,50 / 0,98 | 0,71 / 1,33 | 1,18 / 2,50 |
| ΚΑΤΑΛΛΗΛΟ | ΚΙΝΗΤΗΡΑΣ ΒΕΝΖΙΝΗΣ | 6000 cc | 8000 cc | 13000 cc |
| ΓΙΑ ΕΚΚΙΝΗΣΗ | ΚΙΝΗΤΗΡΑΣ DIESEL | 4000 cc | 6000 cc | 13000 cc |
| ΤΙΜΗ | 119 € | 127 € | 165 € | 298 € |

Αυτόματοι Ηλεκτρονικοί Φορτιστές - Συντηρητές Μπαταριών

Ηλεκτρονικοί φορτιστές με ενσωματωμένο μικροεπεξεργαστή διάγνωσης των αναγκών της μπαταρίας και επιλογή του κατάλληλου τρόπου - σταδίου φόρτισης ανάλογα με τις ανάγκες της. Έχουν τη δυνατότητα να επαναφέρουν μπαταρίες με χαμηλό φορτίο, να κάνουν αποθείωση στοιχείων μπαταρίας, να συντηρούν μπαταρίες σε πλήρη φόρτιση για όσο διάστημα δεν χρησιμοποιούνται. Κατάλληλοι για φόρτιση και συντήρηση όλων των τύπων μπαταριών, συμπεριλαμβανομένων των μπαταριών μολύβδου-οξέος, WET, GEL, AGM, VRLA.

eXpress MACHINERY - TOOLS

6/12V
4A

- Για μπαταρίες 6V & 12V χωρητικότητας έως 120 Ah
- Κατάλληλος και για μπαταρίες LITHIUM
- Φόρτιση 8 σταδίων + στάδιο συντήρησης
- Με ψηφιακή (LCD) οθόνη πολλαπλών ενδείξεων
- Προστασία από ανεστραμμένη πολικότητα, υπέρταση, υπερθέρμανση, βραχυκύκλωμα
- Ελάχιστη τάση έναρξης φόρτισης 1,5V

6/12V
6.5A

- Για μπαταρίες 6V & 12V χωρητικότητας έως 200 Ah
- Κατάλληλος και για μπαταρίες LITHIUM
- Φόρτιση 8 σταδίων + στάδιο συντήρησης
- Με ψηφιακή (LCD) οθόνη πολλαπλών ενδείξεων
- Προστασία από ανεστραμμένη πολικότητα, υπέρταση, υπερθέρμανση, βραχυκύκλωμα
- Ελάχιστη τάση έναρξης φόρτισης 1,5V

12/24V
12A

- Για μπαταρίες 12V & 24V χωρητικότητας έως 400 Ah (12V) & 200 Ah (24V)
- Κατάλληλος και για μπαταρίες LITHIUM
- Φόρτιση 8 σταδίων + στάδιο συντήρησης
- Με ψηφιακή (LCD) οθόνη πολλαπλών ενδείξεων
- Προστασία από ανεστραμμένη πολικότητα, υπέρταση, υπερθέρμανση, βραχυκύκλωμα
- Ελάχιστη τάση έναρξης φόρτισης 1,5V



| ΚΩΔΙΚΟΣ | 60120 | 60110 | 60111 |
|-----------------------|----------------|-----------------|-----------------|
| ΡΕΥΜΑ ΕΞΟΔΟΥ max. (A) | 4 | 6,5 | 12 |
| ΔΙΑΣΤΑΣΕΙΣ ΣΥΣΚ. (mm) | 270 x 130 x 95 | 270 x 130 x 125 | 275 x 248 x 156 |
| ΒΑΡΟΣ Κ/Μ (kg) | 0,52 / 0,69 | 0,80 / 1,05 | 1,25 / 1,65 |
| ΤΙΜΗ | 58 € | 75 € | 105 € |

Η εταιρεία Forelectronica srl - BC Battery controller έχει μια πολύχρονη εμπειρία στον σχεδιασμό και κατασκευή φορτιστών μπαταρίας και λοιπών ηλεκτρονικών συσκευών για την αυτοκίνηση και την μοτοσυκλέτα. Οι φορτιστές της είναι 100% made in Italy & διακρίνονται για τον πρωτοποριακό σχεδιασμό & την τεχνολογία τους.

BC BATTERY CONTROLLER
(FURNITURE) (MAGASIN)
Made in Italy

12V
5A

- Για μπαταρίες 12V χωρητικότητας έως 160 Ah
- Με μικροεπεξεργαστή 8 σταδίων
- 4 προγράμματα (αυτοκίνητο, μηχανή, αυτοκίνητο start&stop, διατήρηση στοιχείων μνήμης οχήματος)
- Προστασία από ανεστραμμένη πολικότητα, υπερθέρμανση, βραχυκύκλωμα
- Ελάχιστη τάση έναρξης φόρτισης 1,5V
- Με αυτόματη επαναλειτουργία μετά από διακοπή ρεύματος

12V
10A

- Για μπαταρίες 12V χωρητικότητας έως 200 Ah
- Με μικροεπεξεργαστή 8 σταδίων
- 4 προγράμματα (αυτοκίνητο, μηχανή, αυτοκίνητο start&stop, διατήρηση στοιχείων μνήμης οχήματος)
- Προστασία από ανεστραμμένη πολικότητα, υπερθέρμανση, βραχυκύκλωμα
- Ελάχιστη τάση έναρξης φόρτισης 1,5V
- Με αυτόματη επαναλειτουργία μετά από διακοπή ρεύματος



| ΚΩΔΙΚΟΣ | 65676 | 65677 |
|-----------------------------|------------------------------|-------------------------------|
| ΡΕΥΜΑ ΕΞΟΔΟΥ max. (A) | 5 (αυτοκίνητο) & 1 (μηχανές) | 10 (αυτοκίνητο) & 1 (μηχανές) |
| ΔΙΑΣΤΑΣΕΙΣ ΣΥΣΚΕΥΑΣΙΑΣ (mm) | 250 x 200 x 80 | 250 x 200 x 80 |
| ΒΑΡΟΣ Κ/Μ (kg) | 0,97 / 1,23 | 1,28 / 1,54 |
| ΤΙΜΗ | 95 € | 135 € |

• **Αυτόματοι με μικροεπεξεργαστή** • Ταχύτερης φόρτισης • Ασφαλέστεροι • Φιλικόι στο περιβάλλον

Ηλεκτρονικοί φορτιστές Schumacher* τεχνολογίας speed charge που διασφαλίζουν έως και 3 φορές ταχύτερη και ασφαλέστερη φόρτιση από τους συμβατικούς φορτιστές. Κατάλληλοι για μπαταρίες AGM, GEL, CALCIUM/WET, START & STOP. Το μοντέλο SPI3 είναι κατάλληλο και για μπαταρίες λιθίου. Όλα τα μοντέλα φορτίζουν μπαταρίες με πολύ χαμηλή τάση έως και 0,5V. Η διαδικασία φόρτισης πολλαπλών σταδίων διασφαλίζει σωστή και ασφαλή φόρτιση και κρατά την μπαταρία πλήρως φορτισμένη και έτοιμη για χρήση. Παρέχουν προστασία έναντι ανεστραμμένης πολικότητας, βραχυκύκλωμα, θερμική προστασία και αυτόματη διακοπή φόρτισης.

* Η εταιρεία Schumacher Electric Corporation με έδρα στο Mount Prospect-Illinois-ΗΠΑ είναι πρωτοπόρα στην Αμερική στον τομέα των φορτιστών μπαταρίας και άλλων συσκευών που σχετίζονται με τον ευρύτερο τομέα της αυτοκίνησης. Με πολυετή εμπειρία από το 1947 και με προϊόντα υψηλής τεχνολογίας, επεκτείνεται δυναμικά και στην αγορά της Ευρώπης.

- Για μπαταρίες 6V & 12V χωρητικότητας έως 32 Ah
- Αυτόματη διάγνωση τάσης
- Ενδειξη status φόρτισης με LED
- Με αυτόματη επαναλειτουργία μετά από διακοπή ρεύματος

6/12V
2A MOD.: SPI 2



- Για μπαταρίες 12V χωρητικότητας έως 58 Ah
- Με ψηφιακή οθόνη πολλαπλών ενδείξεων
- Κατάλληλος και για μπαταρίες λιθίου

12V
3A MOD.: SPI 3



- Για μπαταρίες 12V χωρητικότητας έως 130 Ah
- Με ψηφιακή οθόνη πολλαπλών ενδείξεων
- Με αυτόματη επαναλειτουργία μετά από διακοπή ρεύματος
- Για μπαταρίες βαθιάς εκφόρτισης

12V
6A MOD.: SPI 6



| ΚΩΔΙΚΟΣ | 60140 | 60141 | 60142 |
|-----------------------|----------------|----------------|----------------|
| ΡΕΥΜΑ ΕΞΟΔΟΥ max. (A) | 2 | 3 | 6 |
| ΔΙΑΣΤΑΣΕΙΣ ΣΥΣΚ. (mm) | 210 x 190 x 75 | 210 x 185 x 75 | 240 x 205 x 80 |
| ΒΑΡΟΣ Κ/Μ (kg) | 0,75 / 1,0 | 0,78 / 1,0 | 1,1 / 1,4 |
| ΤΙΜΗ | 68 € | 85 € | 104 € |

✓ Με Power Supply Mode (10A) που κρατά σταθερή τάση στα 13,6V και εμποδίζει την αποφόρτιση της μπαταρίας των αυτοκινήτων στις εκθέσεις αντιπροσωπειών

- Για μπαταρίες 12V χωρητικότητας έως 230 Ah
- Με ψηφιακή οθόνη πολλαπλών ενδείξεων
- Για μπαταρίες βαθιάς εκφόρτισης

12V
15A MOD.: SPI 15S



- Για μπαταρίες 12V & 24V χωρητικότητας έως και 230 Ah
- Με ψηφιακή οθόνη πολλαπλών ενδείξεων
- Για μπαταρίες βαθιάς εκφόρτισης

12V **24V**
15A **10A** MOD.: SPI 1224



| ΚΩΔΙΚΟΣ | 60143 | 60144 |
|-----------------------|-----------------|-----------------------|
| ΡΕΥΜΑ ΕΞΟΔΟΥ max. (A) | 15 | 15 (@12V) & 10 (@24V) |
| ΔΙΑΣΤΑΣΕΙΣ ΣΥΣΚ. (mm) | 245 x 230 x 100 | 240 x 230 x 100 |
| ΒΑΡΟΣ Κ/Μ (kg) | 1,47 / 1,72 | 1,5 / 1,74 |
| ΤΙΜΗ | 150 € | 185 € |

ΟΡΓΑΝΟ ΔΙΑΤΗΡΗΣΗΣ ΜΝΗΜΗΣ ΕΓΚΕΦΑΛΟΥ ΟΧΗΜΑΤΩΝ

- Διατηρεί τα δεδομένα μνήμης του οχήματος τη στιγμή που αποσυνδέουμε την μπαταρία.
- Πλήρως αυτόματο και εύκολο στη χρήση.
- Κατάλληλο για οχήματα με θύρα OBDII
- Ενδείξεις LED για τη σωστή σύνδεση και την ασφαλή αποσύνδεση της μπαταρίας



| ΚΩΔΙΚΟΣ | 60145 |
|-------------------|----------------|
| ΔΙΑΣΤ. ΣΥΣΚ. (mm) | 180 x 130 x 75 |
| ΒΑΡΟΣ (Κ/Μ) (kg) | 0,34 / 0,47 |
| ΤΙΜΗ | 65 € |



09



ΠΑΛΑΓΚΑ



Σύστημα εύκολης αντικατάστασης συρματόσχοινο



Νέο σύστημα ανάρτησης για εύκολη εγκατάσταση του παλάγκου στο βραχίονα



Συνο-
δεύονται
με την
τροχαλία

| ΚΩΔΙΚΟΣ | 63020 | 63021 | 63022 | 63024 | 63025 | 63026 | 63027 |
|-------------------------------|-------------|-------------|-------------|-------------|-------------|-------------|-------------|
| ΤΥΠΟΣ | ΥΤ 125/250 | ΥΤ 150/300 | ΥΤ 200/400 | ΥΤ 250/500 | ΥΤ 300/600 | ΥΤ 400/800 | ΥΤ 500/999 |
| ΙΚΑΝΟΤΗΤΑ ΜΕ: | | | | | | | |
| ΜΟΝΟ ΣΥΡΜΑ (kg/m) | 125/12 | 150/18 | 200/12 | 250/18 | 300/18 | 400/18 | 500/18 |
| ΔΙΠΛΟ ΣΥΡΜΑ (kg/m) | 250/6 | 300/9 | 400/6 | 500/9 | 600/9 | 800/9 | 999/9 |
| ΙΣΧΥΣ (W) | 500 | 550 | 1000 | 1000 | 1050 | 1300 | 1600 |
| ΤΑΣΗ (V/Hz) | 230/50 | 230/50 | 230/50 | 230/50 | 230/50 | 230/50 | 230/50 |
| ΤΑΧ. ΑΝΥΨ. (m/min) ΜΟΝΟ/ΔΙΠΛΟ | 8 / 4 | 8 / 4 | 8 / 4 | 8 / 4 | 8 / 4 | 8 / 4 | 8 / 4 |
| ΜΗΚΟΣ ΣΥΡΜ. (m) | 12 | 18 | 12 | 18 | 18 | 18 | 18 |
| ΠΑΧΟΣ ΣΥΡΜ. (mm) | Ø 3 | Ø 3 | Ø 4 | Ø 4 | Ø 4,5 | Ø 5 | Ø 6 |
| ΔΙΑΣΤΑΣΕΙΣ ΣΥΣΚ. (mm) | 350x140x220 | 370x140x230 | 410x150x240 | 410x150x240 | 410x170x260 | 440x330x270 | 550x240x350 |
| ΒΑΡΟΣ Κ/Μ (kg) | 11/11,5 | 11,75/12,25 | 16,5/17 | 17/17,5 | 18/18,5 | 20/20,5 | 35/36 |
| ΤΙΜΗ | 140 € | 157 € | 198 € | 208 € | 218 € | 259 € | 430 € |

ΗΛΕΚΤΡΙΚΟ ΦΟΡΕΙΟ

(Κατάλληλο για παλάγκα σειράς ΧΡ ή ΥΤ)

- ✓ Διαθέτει τερματικούς διακόπτες οριοθέτησης διαδρομής
- ✓ Ρουλεμάν για ομαλή και ασφαλή κύλιση στη δοκό
- ✓ Κατάλληλο για δοκό ΙΡΕ & ΙΡΝ 100-220
- ✓ Με χειριστήριο απομακρυσμένης λειτουργίας με καλώδιο 1,5mτ
- ✓ Καλώδιο εισόδου ρεύματος 65cm με πρίζα σούκο



| | |
|-------------------------------|-----------------|
| ΚΩΔΙΚΟΣ | 630001 |
| ΙΚΑΝΟΤΗΤΑ ΦΟΡΤΙΟΥ (kg) | 1000 |
| ΤΑΣΗ (V/Hz) | 230/50 |
| ΙΣΧΥΣ (W) | 180 |
| ΡΕΥΜΑ ΕΙΣΟΔΟΥ (A) | 0,75 |
| ΤΑΧΥΤΗΤΑ ΜΕΤΑΚΙΝΗΣΗΣ (m/min) | 16 |
| ΡΥΘΜΙΣΗ ΠΛΑΤΟΥΣ ΟΔΗΓΗΣΗΣ (mm) | 68-100 |
| ΔΙΑΣΤΑΣΕΙΣ ΣΥΣΚ. (mm) | 390 x 330 x 270 |
| ΒΑΡΟΣ Κ/Μ (kg) | 16/ 17 |
| ΤΙΜΗ | 305 € |

ΠΡΟΑΙΡΕΤΙΚΟΣ ΕΞΟΠΛΙΣΜΟΣ (ΣΕΤ ΓΩΝΙΕΣ)* ΓΙΑ ΠΑΛΑΓΚΑ

| | | | | | | | |
|---------------------------------|--------|--------|--------|--------|--------|--------|----------|
| ΚΩΔΙΚΟΣ ΠΑΛΑΓΚΟΥ | 63020 | 63021 | 63022 | 63024 | 63025 | 63026 | 63027 |
| ΚΩΔΙΚΟΣ ΣΕΤ (ΜΕΤΑΛΛΙΚΩΝ ΓΩΝΙΩΝ) | 630010 | 630010 | 630011 | 630011 | 630011 | 630012 | ** |
| ΤΙΜΗ | 18 € | 18 € | 18 € | 18 € | 18 € | 20 € | standard |

* ΣΗΜ.: Για την σύνδεση του φορείου με τα παλάγκα επιλέξτε τον αντίστοιχο κωδικό σετ μεταλλικών γωνιών

** ΣΗΜ.: Ο κωδικός παλάγκου 63027 συνοδεύεται με το κατάλληλο σετ γωνιών



- ✓ Επαγγελματικό παλάγκο με ταχύτητα σχεδόν διπλάσια από τα κλασικά παλάγκα
- ✓ Μεγάλο μήκος συρματόσχοινο (35 μέτρα)
- ✓ Νέο σύστημα ανάρτησης για μεγαλύτερη ευκολία τοποθέτησης και μεγαλύτερη αξιοπιστία
- ✓ Νέου σχεδιασμού σώμα αλουμινίου για χαμηλότερο βάρος και μεγάλη ανθεκτικότητα στις περιβαλλοντικές συνθήκες
- ✓ Μοναδικό σύστημα προστασίας που διακόπτει τη λειτουργία του παλάγκου όταν το αντίβαρο πέσει στο έδαφος ώστε να αποφεύγεται το ανάποδο τύλιγμα και ζημιά στο συρματόσχοινο

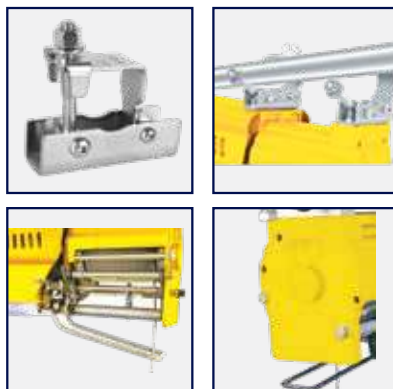

| | |
|--------------------------------------|-----------------|
| ΚΩΔΙΚΟΣ | 630002 |
| ΙΚΑΝΟΤΗΤΑ ΜΕ: | |
| ΜΟΝΟ ΣΥΡΜΑ (kg/m) | 300/35 |
| ΔΙΠΛΟ ΣΥΡΜΑ (kg/m) | 600/17,5 |
| ΙΣΧΥΣ (W) | 1300 S3 20%-10 |
| ΤΑΣΗ (V/Hz) | 230/50 |
| ΤΑΧ. ΑΝΥΨ. (m/min) ΜΟΝΟ/ΔΙΠΛΟ | 15 / 7,5 |
| ΜΗΚΟΣ ΣΥΡΜ. (m) | 35 |
| ΠΑΧΟΣ ΣΥΡΜ. (mm) | Ø 4 |
| ΔΙΑΣΤΑΣΕΙΣ ΣΥΣΚ. (mm) | 525 x 280 x 355 |
| ΒΑΡΟΣ Κ/Μ (kg) | 26 / 27 |
| ΤΙΜΗ | 735 € |

ΒΡΑΧΙΟΝΑΣ ΠΑΛΑΓΚΟΥ 75cm

Μέγιστο βάρος ανύψωσης
600kg



ΚΩΔΙΚΟΣ 43049
ΤΙΜΗ 59 €

ΒΡΑΧΙΟΝΑΣ ΠΑΛΑΓΚΟΥ 75cm ΒΑΡ. ΤΥΠΟΥ

Μέγιστο βάρος ανύψωσης
1000kg



ΚΩΔΙΚΟΣ 43050
ΤΙΜΗ 74 €

ΒΡΑΧΙΟΝΑΣ ΠΑΛΑΓΚΟΥ ΤΗΛΕΣΚΟΠΙΚΟΣ



- Τηλεσκοπικός 75-110cm
- Μέγιστο βάρος ανύψωσης
600kg στα 75cm & 250kg στα 110cm

ΚΩΔΙΚΟΣ 63015
ΤΙΜΗ 69 €

ΗΛΕΚΤΡΙΚΑ ΠΑΛΑΓΚΑ ΑΛΥΣΙΔΑΣ



Ηλεκτρικό σύστημα ελέγχου με ρελέ SIEMENS / SCHNEIDER



Επιτηρητής φάσης για την προστασία κινητήρα και τη σωστή λειτουργία



Υψηλής ποιότητας αλυσίδα "FECDT" Ιαπωνίας



Συμπλέκτης "slip clutch" υψηλής ποιότητας που επεμβαίνει στην περίπτωση υπερφόρτωσης



Υψηλής αντοχής αλουμινένιο κέλυφος μειωτήρα



Φορτωτής από κράμα χάλυβα υψηλής αντοχής και ακρίβειας



Υψηλή απόδοση κινητήρα εξοπλισμένο με ηλεκτρομαγνητικό φρένο DC & προστασία υπερφόρτωσης

| ΚΩΔΙΚΟΣ | 63029 | 63028 |
|------------------------|-----------------|-----------------|
| ΙΣΧΥΣ (Watt) | 1100 | 1100 / 370 |
| ΤΑΣΗ (V) | 400 | 400 |
| ΙΚΑΝΟΤΗΤΑ ΑΝΥΨ. (ton.) | 1 | 2 |
| ΥΨΟΣ ΑΝΥΨΩΣΗΣ (m) | 3 | 6 |
| ΤΑΧΥΤΗΤΑ ΑΝΥΨ. (m/min) | 5 | 2,5 / 0,85 |
| Ø ΑΛΥΣΙΔΑΣ (mm) | 8 | 8 |
| ΑΛΥΣΙΔΕΣ ΦΟΡΤΙΟΥ | 1 | 2 |
| ΔΙΑΣΤΑΣΕΙΣ ΣΥΣΚ. (mm) | 720 x 410 x 490 | 720 x 420 x 490 |
| ΒΑΡΟΣ Κ/Μ (kg) | 51 / 54 | 84 / 87 |
| ΤΙΜΗ | 2.000 € | 2.900 € |

ΠΑΛΑΓΚΑ ΑΛΥΣΙΔΑΣ ΧΕΙΡΟΣ



Συμπαγής κατασκευή από χάλυβα υψηλής αντοχής, με 2 σημεία στήριξης του άξονα μετάδοσης κίνησης



Εύκολη αλλαγή της αλυσίδας κίνησης και ομαλή λειτουργία



Μεγάλη διάμετρος δίσκου τριβής εξασφαλίζει αξιόπιστη πέδηση



Το κάλυμμα καστανίας στερεώνεται από τον άξονα μετάδοσης κίνησης και προστατεύει αποτελεσματικά το σύστημα πέδησης



Γάντζος ανύψωσης φορτίου από κράμα χάλυβα θερμικής επεξεργασίας με ασφαλιστικό άγκιστρο για μεγαλύτερη ασφάλεια



Ενισχυμένος άξονας κίνησης υψηλής ακρίβειας και θερμικής επεξεργασίας



Αλυσίδα φορτίου από κράμα χάλυβα G80 σύμφωνα με το ISO 16877

| ΔΙΑΣΤΑΣΕΙΣ (mm) | | | | |
|------------------|-------|-------|-------|-------|
| | 63054 | 63055 | 63036 | 63044 |
| A | 146,5 | 170 | 220 | 288 |
| B | 162 | 194 | 170 | 190,4 |
| H _{min} | 340 | 414 | 512 | 636 |
| D | 35,5 | 42,5 | 50 | 64 |
| K | 26 | 32 | 37 | 46 |

| ΚΩΔΙΚΟΣ | 63054 | 63055 | 63036 | 63044 |
|-----------------------|-----------------|-----------------|-----------------|-----------------|
| ΙΚΑΝ. ΑΝΥΨΩΣΗΣ (ton.) | 1 | 2 | 3 | 5 |
| ΥΨΟΣ ΑΝΥΨΩΣΗΣ (m) | 3 | 3 | 3 | 3 |
| ΑΛΥΣΙΔΕΣ ΦΟΡΤΙΟΥ | 1 (6x18) | 1 (8x24) | 2 (8x24) | 2 (10x30) |
| ΑΛΥΣΙΔΑ ΕΛΞΗΣ | 5x25 | 5x25 | 5x25 | 5x25 |
| ΔΙΑΣΤ. ΣΥΣΚ. (mm) | 230 x 180 x 177 | 280 x 210 x 200 | 310 x 215 x 260 | 410 x 220 x 290 |
| ΒΑΡΟΣ Κ/Μ (kg) | 11,5 / 12,1 | 18 / 18,4 | 24,3 / 25 | 38,7 / 39,5 |
| ΤΙΜΗ | 118 € | 170 € | 220 € | 360 € |

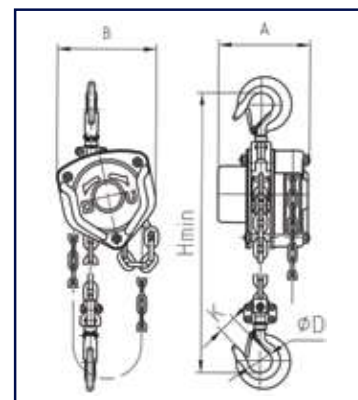

ΚΡΙΚΟΠΑΛΑΓΚΑ ΧΕΙΡΟΣ



Με 2 σημεία στήριξης του άξονα μετάδοσης κίνησης. Ο χειροτροχός είναι προσαριστός για πιο ομαλή και αξιόπιστη λειτουργία



Εξαρτήματα κασάνια με εύκολη πρόσβαση



Λαβή επενδυμένη με αντιολισθητικό ελαστικό ανθεκτικό στα λάδια



Ο γάντζος είναι από κράμα χάλυβα με θερμική επεξεργασία, διαθέτει επίσης και κλείστρο ασφαλείας



Βάση φρένου και άξονας μετάδοσης κίνησης συνδέονται μεταξύ τους με σπείρωμα



| ΔΙΑΣΤΑΣΕΙΣ (mm) | | | |
|------------------------|-------|-------|-------|
| | 63056 | 63057 | 63058 |
| A | 148 | 176 | 195 |
| B | 88 | 102 | 109 |
| C | 135 | 162 | 211 |
| D | 37 | 45 | 50 |
| H_{min} | 320 | 380 | 480 |
| B | 290 | 420 | 420 |
| C | 26 | 32,5 | 37 |

Αλυσίδα φορτίου G80 σύμφωνα με το πρότυπο EN 818-7. Μεταλλικό άκρο που αντέχει 2,5 φορές το ονομαστικό φορτίο

| ΚΩΔΙΚΟΣ | 63056 | 63057 | 63058 |
|------------------------------|--------------|--------------|--------------|
| ΙΚΑΝ. ΑΝΥΨΩΣΗΣ (ton.) | 0,75 | 1,5 | 3 |
| ΥΨΟΣ ΑΝΥΨΩΣΗΣ (m) | 1,5 | 1,5 | 1,5 |
| ΑΛΥΣΙΔΕΣ ΦΟΡΤΙΟΥ | 1 (6x18) | 1 (8x24) | 1 (10x30) |
| ΔΙΑΣΤ. ΣΥΣΚ. (mm) | 360x125x160 | 510x145x200 | 550x235x180 |
| ΒΑΡΟΣ Κ/Μ (kg) | 6,3 / 6,8 | 11/11,6 | 18,7/19,2 |
| ΤΙΜΗ | 128 € | 169 € | 260 € |

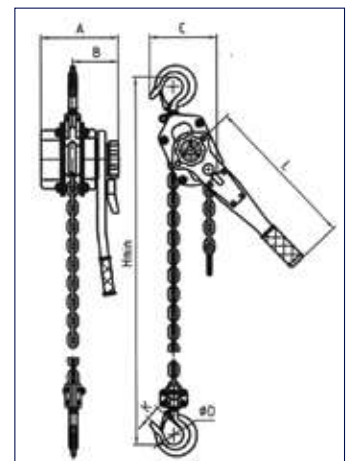

Τραβηχτικά Κιθάρες



| ΚΩΔΙΚΟΣ | 63062 | 63063 |
|--|--------------|--------------|
| ΙΚΑΝΟΤΗΤΑ (ton.) | 1,6 | 3,2 |
| ΜΗΚΟΣ ΣΥΡΜΑΤ. (m) | 20 | 20 |
| Ø ΣΥΡΜΑΤ. (mm) | 11 | 16 |
| ΜΕΤΑΤΟΠΙΣΗ ΦΟΡΤΙΟΥ ΑΝΑ ΕΜΒΟΛΙΣΜΟ (mm) | ≥ 55 | ≥ 28 |
| ΜΗΚΟΣ ΜΟΧΛΟΥ (cm) | 80/120 | 80/120 |
| ΔΥΝΑΜΗ ΣΤΟ ΜΟΧΛΟ ΣΤΟ ΜΕΓΙΣΤΟ ΦΟΡΤΙΟ (N) | 400 | 441 |
| ΔΙΑΣΤΑΣΕΙΣ ΣΥΣΚ. (mm) | 230x180x177 | 280x210x200 |
| ΒΑΡΟΣ Κ/Μ (kg) | 10,5/11,5 | 18,5/19,5 |
| ΤΙΜΗ | 340 € | 585 € |

ΔΙΑΣΤΑΣΕΙΣ (mm)

| | A | B | C | D | E | F | G | L1 | L2 |
|--------------|----|----|-----|-----|-----|-----|-----|-----|-----|
| 63062 | 51 | 68 | 110 | 550 | 550 | 185 | 286 | 600 | 610 |
| 63063 | 61 | 89 | 135 | 640 | 655 | 230 | 345 | 600 | 610 |

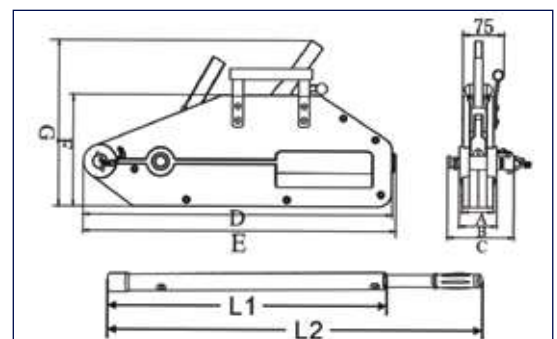

ΜΟΝΙΜΟΣ ΜΑΓΝΗΤΗΣ ΑΝΥΨΩΣΗΣ ΛΑΜΑΡΙΝΑΣ



- ✓ Από υψηλής απόδοσης μαγνητικά υλικά που προσφέρουν πολύ ισχυρή μαγνητική έλξη
- ✓ Υψηλός συντελεστής ασφαλείας 3,5 φορές του ονομαστικού φορτίου
- ✓ Εύκολο στη χρήση
- ✓ Επιφάνεια έλξης σχεδιασμένη τόσο για επίπεδες όσο και κυλινδρικές λαμαρίνες

| ΚΩΔΙΚΟΣ | ΙΚΑΝΟΤΗΤΑ | ΔΙΑΣΤΑΣΕΙΣ LxBxH | ΔΙΑΣΤΑΣΕΙΣ ΣΥΣΚ. | ΒΑΡΟΣ Κ/Μ | ΤΙΜΗ |
|---------|-----------|------------------|------------------|--------------|----------------|
| 630072 | 100 kg | 92x64x72 mm | 180x110x145 mm | 3,2/4,0 kg | 269 € |
| 630073 | 300 kg | 166x99x108 mm | 255x145x191 mm | 12,4/13,6 kg | 512 € |
| 630074 | 600 kg | 228x118x123 mm | 315x175x230 mm | 23,6/25,6 kg | 850 € |
| 630075 | 1000 kg | 266x150x158 mm | 355x195x280 mm | 42,8/45,0 kg | 1.480 € |

ΑΡΠΑΓΗ ΛΑΜΑΡΙΝΩΝ ΚΑΘΕΤΗΣ ΑΝΥΨΩΣΗΣ (ΣΚΥΛΑ)



- ✓ Εξοπλισμένες με μηχανισμό προέντασης που διασφαλίζει ότι η αρπάγη δεν θα ολισθήσει όταν εφαρμοστεί η δύναμη ανύψωσης ακόμα και στην κάθοδο του φορτίου
- ✓ Με κλείδωμα τόσο στην κλειστή όσο και στην ανοιχτή θέση

| ΚΩΔΙΚΟΣ | ΙΚΑΝΟΤΗΤΑ | ΑΝΟΙΓΜΑ ΣΙΑΓΟΝΩΝ | ΔΙΑΣΤΑΣΕΙΣ UxTxV | ΔΙΑΣΤΑΣΕΙΣ ΣΥΣΚ. | ΒΑΡΟΣ Κ/Μ | ΤΙΜΗ |
|---------|-----------|------------------|------------------|------------------|------------|--------------|
| 630082 | 1 Ton | 0 - 20 mm | 50x300x145 mm | 150x70x300 mm | 5,0/5,2 kg | 89 € |
| 630083 | 2 Ton | 0 - 25 mm | 65x385x175 mm | 180x75x380 mm | 8,0/8,3 kg | 135 € |
| 630084 | 3 Ton | 0 - 30 mm | 75x430x215 mm | 220x100x430 mm | 15/15,5 kg | 195 € |

ΦΟΡΕΙΑ ΜΕ ΚΡΙΚΟΥΣ



ΔΙΑΣΤΑΣΕΙΣ (mm)

| | A | B | C | D | E | F | G |
|-------|-----|-----|-------|----|----|-----|-----|
| 63018 | 310 | 248 | 223,5 | 28 | 30 | ≈ 3 | 123 |
| 63019 | 329 | 293 | 267,5 | 34 | 30 | ≈ 3 | 147 |

| ΚΩΔΙΚΟΣ | 63018 | 63019 |
|-----------------------|-------------|--------------|
| ΙΚΑΝΟΤΗΤΑ (ton.) | 1 (max.) | 2 (max.) |
| ΠΛΑΤΟΣ ΔΟΚΟΥ (mm) | 68-203 | 88-203 |
| ΔΙΑΣΤΑΣΕΙΣ ΣΥΣΚ. (mm) | 330x130x210 | 225x150x350 |
| ΒΑΡΟΣ Κ/Μ (kg) | 10,6/11 | 18/18,5 |
| ΤΙΜΗ | 94 € | 169 € |

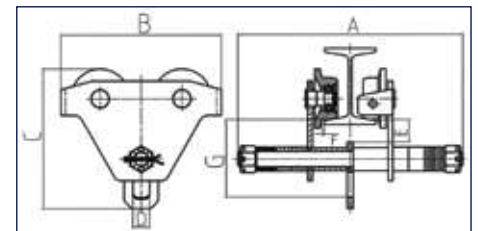

ΑΓΚΙΣΤΡΟ ΔΟΚΑΡΙΩΝ



- για φορτία **2 ton. (max.)**
- Ρυθμιζόμενο πλάτος δοκαριού 75-220 mm

| ΚΩΔΙΚΟΣ | 63050 |
|-----------------------|----------------|
| ΔΙΑΣΤΑΣΕΙΣ ΣΥΣΚ. (mm) | 95 x 430 x 180 |
| ΒΑΡΟΣ Κ/Μ (kg) | 4,6 / 5,6 |
| ΤΙΜΗ | 52 € |

ΔΙΑΣΤΑΣΕΙΣ (mm)

| | |
|------------------|-----|
| A | 260 |
| B _{min} | 180 |
| B _{max} | 360 |
| C | 74 |
| E | 215 |
| F _{min} | 102 |
| F _{max} | 155 |
| G | 25 |

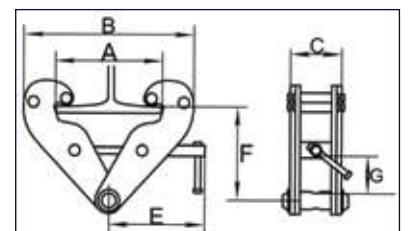

ΙΜΑΝΤΕΣ ΠΡΟΣΔΕΣΗΣ ΜΕ ΚΑΣΤΑΝΙΑ



✓ Από 100% νήματα πολυεστέρα πολύ υψηλής αντοχής

| ΚΩΔΙΚΟΣ | ΠΕΡΙΓΡΑΦΗ | ΒΑΡΟΣ | ΤΙΜΗ |
|---------|-------------------|---------|------|
| 630065 | 4Ton x 10m x 50mm | 2,4 kg | 25 € |
| 630066 | 5Ton x 10m x 50mm | 2,72 kg | 28 € |

ΙΜΑΝΤΕΣ ΑΝΥΨΩΣΗΣ ΦΟΡΤΙΟΥ (ΣΑΜΠΑΝΙ)

Από 100% νήματα πολυεστέρα πολύ υψηλής αντοχής

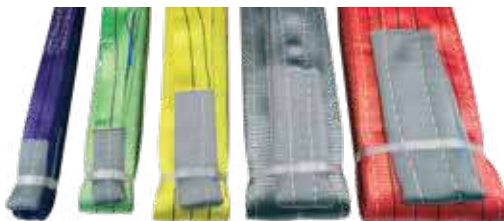

| ΚΩΔΙΚΟΣ | ΙΚΑΝΟΤΗΤΑ | ΠΕΡΙΓΡΑΦΗ | ΒΑΡΟΣ | ΤΙΜΗ |
|---------|-----------|------------|---------|------|
| 630015 | 1 Ton | 1m x 30mm | 0,22 kg | 4 € |
| 630016 | 1 Ton | 3m x 30mm | 0,55 kg | 7 € |
| 630020 | 2 Ton | 2m x 60mm | 0,74 kg | 9 € |
| 630021 | 2 Ton | 3m x 60mm | 1,0 kg | 12 € |
| 630022 | 2 Ton | 4m x 60mm | 1,31 kg | 15 € |
| 630023 | 2 Ton | 5m x 60mm | 1,6 kg | 18 € |
| 630024 | 2 Ton | 6m x 60mm | 1,92 kg | 21 € |
| 630025 | 2 Ton | 8m x 60mm | 2,45 kg | 27 € |
| 630028 | 3 Ton | 2m x 90mm | 1,06 kg | 13 € |
| 630029 | 3 Ton | 3m x 90mm | 1,52 kg | 17 € |
| 630030 | 3 Ton | 4m x 90mm | 1,9 kg | 22 € |
| 630031 | 3 Ton | 5m x 90mm | 2,4 kg | 26 € |
| 630032 | 3 Ton | 6m x 90mm | 2,8 kg | 31 € |
| 630033 | 3 Ton | 8m x 90mm | 3,7 kg | 43 € |
| 630034 | 3 Ton | 10m x 90mm | 6,0 kg | 49 € |

| ΚΩΔΙΚΟΣ | ΙΚΑΝΟΤΗΤΑ | ΠΕΡΙΓΡΑΦΗ | ΒΑΡΟΣ | ΤΙΜΗ |
|---------|-----------|-------------|---------|-------|
| 630037 | 4 Ton | 6m x 120mm | 4,0 kg | 45 € |
| 630038 | 4 Ton | 8m x 120mm | 5,3 kg | 60 € |
| 630041 | 5 Ton | 2m x 150mm | 1,9 kg | 23 € |
| 630042 | 5 Ton | 4m x 150mm | 3,5 kg | 42 € |
| 630043 | 5 Ton | 5m x 150mm | 4,3 kg | 47 € |
| 630044 | 5 Ton | 6m x 150mm | 5,2 kg | 55 € |
| 630047 | 6 Ton | 3m x 180mm | 3,3 kg | 42 € |
| 630048 | 6 Ton | 6m x 180mm | 6,1 kg | 71 € |
| 630049 | 6 Ton | 10m x 180mm | 9,7 kg | 114 € |
| 630052 | 8 Ton | 6m x 240mm | 8,1 kg | 97 € |
| 630053 | 8 Ton | 8m x 240mm | 10,6 kg | 127 € |
| 630056 | 10 Ton | 6m x 300mm | 10,4 kg | 119 € |
| 630057 | 10 Ton | 8m x 300mm | 13,2 kg | 155 € |
| 630058 | 10 Ton | 12m x 300mm | 19,4 kg | 230 € |

Βίντσι Τρέιλερ

545 kg



- ✓ Με σκανδάλη για φρένο και στις δύο κατευθύνσεις
- ✓ Γαλβανιζέ

| ΚΩΔΙΚΟΣ | 63013 |
|-----------------------|-----------------|
| ΙΚΑΝΟΤΗΤΑ ΕΛΞΗΣ (kg) | 545 |
| ΔΙΑΣΤ. ΣΥΡΜ/ΝΟΥ (m) | Ø 4 x 10 |
| ΔΙΑΣΤΑΣΕΙΣ ΣΥΣΚ. (mm) | 215 x 130 x 160 |
| ΒΑΡΟΣ Κ/Μ (kg) | 3 / 3,1 |
| ΤΙΜΗ | 28 € |

Συνοδεύεται με συρματόσχοινο Ø 4x10m

1134 kg



- ✓ Διπλό γρανάζι - δύο ταχύτητες
- ✓ Με σκανδάλη για φρένο και στις δύο κατευθύνσεις
- ✓ Γαλβανιζέ

| ΚΩΔΙΚΟΣ | 63014 |
|-----------------------|-----------------|
| ΙΚΑΝΟΤΗΤΑ ΕΛΞΗΣ (kg) | 1134 |
| ΔΙΑΣΤ. ΣΥΡΜ/ΝΟΥ (m) | Ø 5 x 10 |
| ΔΙΑΣΤΑΣΕΙΣ ΣΥΣΚ. (mm) | 230 x 170 x 170 |
| ΒΑΡΟΣ Κ/Μ (kg) | 4,9 / 5,1 |
| ΤΙΜΗ | 44 € |

Συνοδεύεται με συρματόσχοινο Ø 5x10m

ΤΡΕΪΛΕΡ ΚΟΤΣΑΔΟΡΟΥ 12 V



χειριστήριο για 630003
(ηλεκτρ. ανέλκυση)

χειριστήριο για 630004
(ηλεκτρ. ανέλκυση-καθέλκυση)

- ✓ 630003: κατάλληλος για ηλεκτρική ανέλκυση σκαφών από τρέιλερ
- ✓ 630004: κατάλληλος για ηλεκτρική ανέλκυση και ηλεκτρική καθέλκυση σκαφών από τρέιλερ
- ✓ Διαθέτουν: • καλώδιο ρεύματος 3m με στεγανό βύσμα και κροκοδειλάκια • χειριστήριο απομακρυσμένου ελέγχου με καλώδιο 3m • πλάκα εγκατάστασης σε μπίλια κοτσαδόρου • μανιβέλα έκτακτης ανάγκης • μήκος καλωδίου παροχής από την μπαταρία 3m

| ΚΩΔΙΚΟΣ | 630003 | 630004 |
|---------------------------|----------------|----------------|
| ΙΚΑΝΟΤΗΤΑ ΕΛΕΞΗΣ (kg/lbs) | 908/2000 | 1589/3500 |
| ΣΥΡΜΑΤΟΣΧΟΙΝΟ | Ø 4,8 mm x 9 m | Ø 5,5 mm x 9 m |
| ΤΑΧΥΤΗΤΑ ΕΛΕΞΗΣ (m/min) | 1,3 | 1,38 |
| ΟΝΟΜΑΣΤΙΚΗ ΤΑΣΗ | 12 V DC | 12 V DC |
| ΟΝΟΜΑΣΤΙΚΟ ΡΕΥΜΑ (A) | 10 | 15 |
| ΔΙΑΣΤΑΣΕΙΣ ΣΥΣΚ. (mm) | 390x280x255 | 390x280x255 |
| ΒΑΡΟΣ Κ/Μ (kg) | 10 / 11 | 11 / 12 |
| ΤΙΜΗ | 135 € | 165 € |

ΟΧΗΜΑΤΩΝ 12 V



- ✓ Ηλεκτρικός εργάτης με κινητήρα μόνιμου μαγνήτη
- ✓ Κατάλληλος για τοποθέτηση σε ATV, 4x4 και λοιπούς τύπους οχημάτων
- ✓ Διαθέτει: • καλώδιο σύνδεσης ρεύματος με ασφαλειοδιακόπτη • χειριστήριο ελέγχου με καλώδιο 3m • πλάκα / βάση στήριξης • βάση με 4 ράουλα οδήγησης του συρματόσχοινου

| ΚΩΔΙΚΟΣ | 630005 |
|---------------------------|-----------------|
| ΙΚΑΝΟΤΗΤΑ ΕΛΕΞΗΣ (kg/lbs) | 1133/2500 |
| ΣΥΡΜΑΤΟΣΧΟΙΝΟ | Ø 4,8 mm x 14 m |
| ΤΑΧΥΤΗΤΑ ΕΛΕΞΗΣ (m/min) | 3,2 |
| ΟΝΟΜΑΣΤΙΚΗ ΤΑΣΗ | 12 V DC |
| ΟΝΟΜΑΣΤΙΚΟ ΡΕΥΜΑ (A) | 15 |
| ΔΙΑΣΤΑΣΕΙΣ ΣΥΣΚ. (mm) | 340x290x170 |
| ΒΑΡΟΣ Κ/Μ (kg) | 9,5 / 10,5 |
| ΤΙΜΗ | 150 € |

ΟΧΗΜΑΤΩΝ ΤΗΛΕΚΑΤΕΥΘΥΝΟΜΕΝΟΙ 12 V



- ✓ Ηλεκτρικοί εργάτες με κινητήρα μόνιμου μαγνήτη
- ✓ Κατάλληλοι για τοποθέτηση σε ATV, 4x4 και λοιπούς τύπους οχημάτων ✓ Με διπλή δυνατότητα χειρισμού
- ✓ Διαθέτουν: • καλώδιο σύνδεσης ρεύματος • ασύρματο τηλεχειριστήριο απομακρυσμένου ελέγχου • ενσύρματο χειριστήριο ελέγχου με καλώδιο 3m • πλάκα / βάση στήριξης • βάση με 4 ράουλα οδήγησης του συρματόσχοινου

| ΚΩΔΙΚΟΣ | 630006 | 630007 |
|---------------------------|-----------------|-----------------|
| ΙΚΑΝΟΤΗΤΑ ΕΛΕΞΗΣ (kg/lbs) | 1361/3000 | 1588/3500 |
| ΣΥΡΜΑΤΟΣΧΟΙΝΟ | Ø 4,8 mm x 14 m | Ø 5,5 mm x 14 m |
| ΤΑΧΥΤΗΤΑ ΕΛΕΞΗΣ (m/min) | 3,2 | 3,2 |
| ΟΝΟΜΑΣΤΙΚΗ ΤΑΣΗ | 12 V DC | 12 V DC |
| ΟΝΟΜΑΣΤΙΚΟ ΡΕΥΜΑ (A) | 15 | 25 |
| ΔΙΑΣΤΑΣΕΙΣ ΣΥΣΚ. (mm) | 340x290x170 | 340x290x170 |
| ΒΑΡΟΣ Κ/Μ (kg) | 9 / 10 | 10 / 11 |
| ΤΙΜΗ | 155 € | 165 € |

10



ΜΗΧΑΝΗΜΑΤΑ ΟΙΚΟΔΟΜΙΚΑ



- Μαντεμένο πηνίο και γρανάζι (στεφάνι) κάδου

| ΚΩΔΙΚΟΣ | 63071 | 63072 |
|-----------------------|-----------------|-----------------|
| ΚΑΔΟΣ (Lt.) | 120 | 140 |
| ΙΣΧΥΣ (Watt) | 500 | 550 |
| ΣΤΟΜΙΟ ΚΑΔΟΥ (mm) | Ø 325 | Ø 385 |
| ΤΡΟΧΟΣ (cm) | Ø 20 | Ø 20 |
| ΔΙΑΣΤΑΣΕΙΣ ΣΥΣΚ. (mm) | 590 x 740 x 440 | 690 x 770 x 440 |
| ΒΑΡΟΣ Κ/Μ (kg) | 43,5 / 47,5 | 47 / 51 |
| ΤΙΜΗ | 390 € | 425 € |



- Μαντεμένο πηνίο και γρανάζι (στεφάνι) κάδου
- Με ποδοπεντάλ

| ΚΩΔΙΚΟΣ | 63073 | 63074 |
|-----------------------|-----------------|-----------------|
| ΚΑΔΟΣ (Lt.) | 180 | 200 |
| ΙΣΧΥΣ (Watt) | 800 | 850 |
| ΣΤΟΜΙΟ ΚΑΔΟΥ (mm) | Ø 390 | Ø 390 |
| ΤΡΟΧΟΣ (cm) | Ø 22,5 | Ø 22,5 |
| ΔΙΑΣΤΑΣΕΙΣ ΣΥΣΚ. (mm) | 780 x 510 x 740 | 760 x 530 x 740 |
| ΒΑΡΟΣ Κ/Μ (kg) | 64 / 66 | 67 / 72 |
| ΤΙΜΗ | 540 € | 570 € |

ΜΠΕΤΟΝΙΕΡΕΣ - ΚΑΡΟΤΣΙ

✓ Τροχήλατες μπετονιέρες 135 και 160 Lt. που μπορούν να χρησιμοποιηθούν και σαν καρότσι για τη μεταφορά του υλικού



Φωτό 1 με τη βάση (συμπεριλαμβάνεται στην τιμή)

- Μαντεμένο πηνίο



Φωτό 2 (πίσω όψη)
Χρήση ως καρότσι χωρίς τη βάση

| ΚΩΔΙΚΟΣ | 63066 | 63067 |
|-----------------------|-----------------|-----------------|
| ΚΑΔΟΣ (Lt.) | 135 | 160 |
| ΙΣΧΥΣ (Watt) | 550 | 650 |
| ΣΤΟΜΙΟ ΚΑΔΟΥ (mm) | Ø 385 | Ø 390 |
| ΤΡΟΧΟΣ (cm) | Ø 20 | Ø 20 |
| ΔΙΑΣΤΑΣΕΙΣ ΣΥΣΚ. (mm) | 600 x 600 x 700 | 670 x 650 x 730 |
| ΒΑΡΟΣ Κ/Μ (kg) | 48 / 52 | 53 / 57 |
| ΤΙΜΗ | 515 € | 595 € |



- Περιλαμβάνει μαρκούτσι 6 m σφύρας 45mm
- Σύνδεσμος JP Type

| | |
|-----------------------------------|-----------------|
| ΚΩΔΙΚΟΣ | 603005 |
| ΚΙΝΗΤΗΡΑΣ (cc) | 196 |
| ΙΣΧΥΣ Hp (kW) | 5,6 (4,1) |
| ΤΑΧΥΤΗΤΑ ΠΕΡΙΣΤΡΟΦΗΣ (rpm) | 3600 |
| ΔΙΑΣΤΑΣΕΙΣ ΣΥΣΚ. (mm) | 520 x 440 x 440 |
| ΒΑΡΟΣ Κ/Μ (kg) | 23 / 26 |
| ΤΙΜΗ | 575 € |

ΕΞΑΡΤΗΜΑ ΜΑΡΚΟΥΤΣΙ ΑΝΤΑΛ/ΚΟ

| ΚΩΔΙΚΟΣ | ΠΕΡΙΓΡΑΦΗ | ΤΙΜΗ |
|---------|-----------|-------|
| 603010 | 6 m, Ø45 | 190 € |



Δονητικός Πήχης

- Ισόποση κατανομή δονήσεων σε όλο το μήκος του πήχη για ομοιόμορφη συμπίεση και στρώσιμο του τσιμέντου
- Έως 4 φορές πιο αποδοτικός σε σχέση με τον παραδοσιακό τρόπο
- 4-χρονος κινητήρας βενζίνης
- Πρακτικές χειρολαβές για απόλυτο έλεγχο της κλίσης
- Περιλαμβάνει πήχη 1,88 m



| | |
|------------------------------|------------------|
| ΚΩΔΙΚΟΣ | 603004 |
| ΚΙΝΗΤΗΡΑΣ (cc) | Τετράχρονος 37,7 |
| ΙΣΧΥΣ Hp (kW) | 1,2 (0,87) |
| ΤΑΧΥΤΗΤΑ (rpm) | 6500 |
| ΜΗΚΟΣ ΠΗΧΗ (m) | 1,88 |
| ΔΙΑΣΤΑΣΕΙΣ ΣΥΣΚ. (mm) | 720 x 700 x 300 |
| ΒΑΡΟΣ Κ/Μ (kg) | 33 / 36 |
| ΤΙΜΗ | 955 € |

ΕΞΑΡΤΗΜΑ ΠΗΧΗΣ ΑΛΟΥΜΙΝΙΟΥ

| ΚΩΔΙΚΟΣ | ΠΕΡΙΓΡΑΦΗ | ΤΙΜΗ |
|---------|-----------|-------|
| 603008 | 1,88 m | 140 € |
| 603009 | 2,44 m | 175 € |



Λειαντήρας Δαπέδων "Ελικόπτερο"

- Στιβαρή κατασκευή
- 4-χρονος κινητήρας βενζίνης
- Δυνατότητα ρύθμισης της κλίσης των λεπίδων
- Απόδοση 200 m²/h
- Συνοδεύεται με σετ 4 λεπίδων φινιρίσματος 35x15 cm



| | |
|---|-----------------|
| ΚΩΔΙΚΟΣ | 603003 |
| ΚΙΝΗΤΗΡΑΣ (cc) | 196 |
| ΙΣΧΥΣ Hp (kW) | 5,6 (4,1) |
| ΤΑΧΥΤΗΤΑ ΠΕΡΙΣΤΡΟΦΗΣ ΛΕΠΙΔΩΝ (rpm) | 40-140 |
| ΕΠΙΦΑΝΕΙΑ ΕΡΓΑΣΙΑΣ (mm) | Ø 910 |
| ΔΙΑΣΤΑΣΕΙΣ ΛΕΠΙΔΩΝ (mm) | 350 x 150 |
| ΔΙΑΣΤΑΣΕΙΣ ΣΥΣΚ. (mm) | 400 x 370 x 400 |
| ΒΑΡΟΣ Κ/Μ (kg) | 79 / 90 |
| ΤΙΜΗ | 1.240 € |

ΕΞΑΡΤΗΜΑ

| |
|------------------------------------|
| Σετ 4 λεπίδων φινιρίσματος 35x15cm |
| ΚΩΔ.: 603011 ΤΙΜΗ: 63 € |

ΠΡΟΑΙΡΕΤΙΚΟΣ ΕΞΟΠΛΙΣΜΟΣ

| |
|--------------------------|
| Δίσκος 36" (910mm) |
| ΚΩΔ.: 603012 ΤΙΜΗ: 105 € |



| ΚΩΔΙΚΟΣ | 603001 |
|--------------------------|-----------------|
| ΚΙΝΗΤΗΡΑΣ (cc) | 196 |
| ΙΣΧΥΣ Hp (kW) | 5,6 (4,1) |
| ΔΟΧΕΙΟ ΚΑΥΣΙΜΟΥ (Lt.) | 3,6 |
| ΔΙΑΣΤΑΣΗ ΠΕΛΜΑΤΟΣ (mm) | 530 x 370 |
| ΔΥΝΑΜΗ ΔΟΝΗΣΗΣ (KN) | 11 |
| ΤΑΧΥΤΗΤΑ ΠΡΟΩΣΗΣ (m/min) | 25 |
| ΒΑΘΟΣ ΣΥΜΠΙΕΣΗΣ (cm) | 25 |
| ΔΙΑΣΤΑΣΕΙΣ ΣΥΣΚ. (mm) | 398 x 700 x 780 |
| ΒΑΡΟΣ Κ/Μ (kg) | 61 / 65 |
| ΤΙΜΗ | 890 € |

| ΚΩΔΙΚΟΣ | 63069 |
|--------------------------|-----------------|
| ΚΙΝΗΤΗΡΑΣ (cc) | 196 |
| ΙΣΧΥΣ Hp (kW) | 6,5 (4,8) |
| ΔΟΧΕΙΟ ΚΑΥΣΙΜΟΥ (Lt.) | 3,6 |
| ΔΙΑΣΤΑΣΗ ΠΕΛΜΑΤΟΣ (mm) | 520 x 445 |
| ΔΥΝΑΜΗ ΔΟΝΗΣΗΣ (KN) | 13 |
| ΤΑΧΥΤΗΤΑ ΠΡΟΩΣΗΣ (m/min) | 15 |
| ΒΑΘΟΣ ΣΥΜΠΙΕΣΗΣ (cm) | 30 |
| ΔΙΑΣΤΑΣΕΙΣ ΣΥΣΚ. (mm) | 475 x 700 x 585 |
| ΒΑΡΟΣ Κ/Μ (kg) | 82 / 91 |
| ΤΙΜΗ | 940 € |

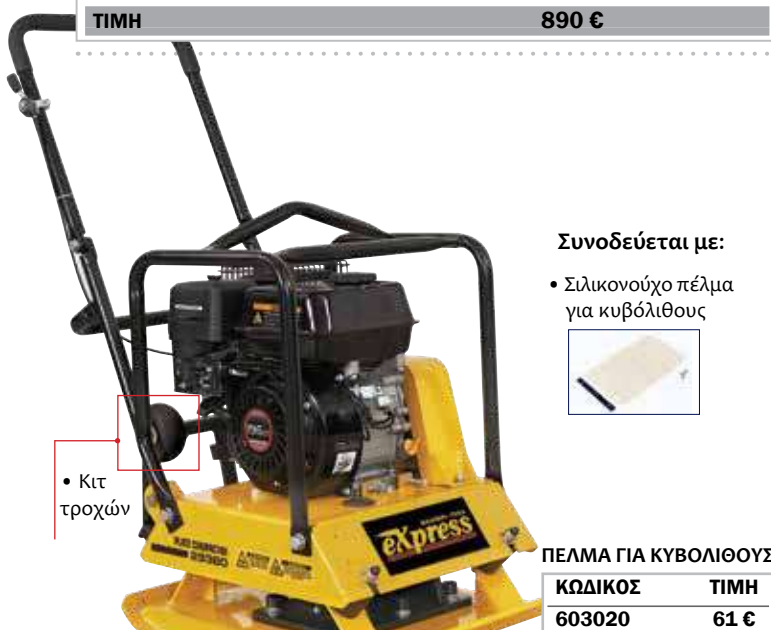

| ΚΩΔΙΚΟΣ | 603000 |
|--------------------------|-----------------|
| ΚΙΝΗΤΗΡΑΣ (cc) | 196 |
| ΙΣΧΥΣ Hp (kW) | 5,6 (4,1) |
| ΔΟΧΕΙΟ ΚΑΥΣΙΜΟΥ (Lt.) | 3,6 |
| ΔΙΑΣΤΑΣΗ ΠΕΛΜΑΤΟΣ (mm) | 540 x 450 |
| ΔΥΝΑΜΗ ΔΟΝΗΣΗΣ (KN) | 20 |
| ΤΑΧΥΤΗΤΑ ΠΡΟΩΣΗΣ (m/min) | 25,5 |
| ΒΑΘΟΣ ΣΥΜΠΙΕΣΗΣ (cm) | 30 |
| ΔΙΑΣΤΑΣΕΙΣ ΣΥΣΚ. (mm) | 640 x 680 x 510 |
| ΒΑΡΟΣ Κ/Μ (kg) | 96 / 99 |
| ΤΙΜΗ | 1.150 € |



| ΚΩΔΙΚΟΣ | 603002 |
|--------------------------|-----------------|
| ΚΙΝΗΤΗΡΑΣ (cc) | 196 |
| ΙΣΧΥΣ Hp (kW) | 5,6 (4,1) |
| ΔΟΧΕΙΟ ΚΑΥΣΙΜΟΥ (Lt.) | 3,6 |
| ΔΙΑΣΤΑΣΗ ΠΕΛΜΑΤΟΣ (mm) | 620 x 400 |
| ΔΥΝΑΜΗ ΔΟΝΗΣΗΣ (KN) | 25 |
| ΤΑΧΥΤΗΤΑ ΠΡΟΩΣΗΣ (m/min) | 22 |
| ΒΑΘΟΣ ΣΥΜΠΙΕΣΗΣ (cm) | 35 |
| ΔΙΑΣΤΑΣΕΙΣ ΣΥΣΚ. (mm) | 800 x 470 x 940 |
| ΒΑΡΟΣ Κ/Μ (kg) | 117 / 135,5 |
| ΤΙΜΗ | 2.170 € |



Συνοδεύεται με κит τροχών

| | |
|-------------------------------|------------------|
| ΚΩΔΙΚΟΣ | 603017 |
| ΚΙΝΗΤΗΡΑΣ (cc) | 196 |
| ΙΣΧΥΣ ΗΡ (kW) | 6,5 (4,8) |
| ΔΟΧΕΙΟ ΚΑΥΣΙΜΟΥ (Lt.) | 2,7 |
| ΔΙΑΣΤΑΣΗ ΠΕΛΜΑΤΟΣ (mm) | 345 x 285 |
| ΔΥΝΑΜΗ ΔΟΝΗΣΗΣ (KN) | 13,7 |
| ΚΡΟΥΣΕΙΣ (ipm) | 640 - 680 |
| ΔΙΑΣΤΑΣΕΙΣ ΣΥΣΚ. (mm) | 760 x 460 x 1070 |
| ΒΑΡΟΣ Κ/Μ (kg) | 76 / - |
| ΤΙΜΗ | 2.200 € |

Βενζινοκίνητοι Κόφτες Μπετόν



Συνοδεύεται με το δίσκο κοπής

ΑΝΤΑΛΛΑΚΤΙΚΟΙ ΔΙΣΚΟΙ

| ΚΩΔΙΚΟΣ | ΠΕΡΙΓΡΑΦΗ | ΤΙΜΗ |
|---------|-----------------|-------|
| 603013 | ΔΙΑΜΑΝΤΕ Ø350 | 110 € |
| 603015 | HEAVY DUTY Ø350 | 190 € |

| | |
|------------------------------|-----------------|
| ΚΩΔΙΚΟΣ | 603006 |
| ΚΙΝΗΤΗΡΑΣ (cc) | 196 |
| ΙΣΧΥΣ Ηρ (kW) | 5,6 (4,1) |
| ΔΟΧΕΙΟ ΝΕΡΟΥ (Lt.) | 12 |
| ΔΙΑΜΕΤΡΟΣ ΔΙΣΚΟΥ (mm) | Ø 300 - 350 |
| ΟΠΗ ΔΙΣΚΟΥ (mm) | Ø 25,4 |
| ΒΑΘΟΣ ΚΟΠΗΣ max. (mm) | 110 |
| ΔΙΑΣΤΑΣΕΙΣ ΣΥΣΚ. (mm) | 850 x 500 x 780 |
| ΒΑΡΟΣ Κ/Μ (kg) | 69 / 76 |
| ΤΙΜΗ | 1.230 € |



Συνοδεύεται με το δίσκο κοπής

ΑΝΤΑΛΛΑΚΤΙΚΟΙ ΔΙΣΚΟΙ

| ΚΩΔΙΚΟΣ | ΠΕΡΙΓΡΑΦΗ | ΤΙΜΗ |
|---------|-----------------|-------|
| 603014 | ΔΙΑΜΑΝΤΕ Ø500 | 255 € |
| 603016 | HEAVY DUTY Ø500 | 340 € |

| | |
|------------------------------|-------------------|
| ΚΩΔΙΚΟΣ | 603007 |
| ΚΙΝΗΤΗΡΑΣ (cc) | 389 |
| ΙΣΧΥΣ Ηρ (kW) | 11 (8,7) |
| ΔΟΧΕΙΟ ΝΕΡΟΥ (Lt.) | 35 |
| ΔΙΑΜΕΤΡΟΣ ΔΙΣΚΟΥ (mm) | Ø 350 - 500 |
| ΟΠΗ ΔΙΣΚΟΥ (mm) | Ø 25,4 |
| ΒΑΘΟΣ ΚΟΠΗΣ max. (mm) | 170 |
| ΔΙΑΣΤΑΣΕΙΣ ΣΥΣΚ. (mm) | 1070 x 570 x 1000 |
| ΒΑΡΟΣ Κ/Μ (kg) | 103 / 120 |
| ΤΙΜΗ | 1.970 € |

ΦΟΡΗΤΟΣ ΗΛΕΚΤΡΙΚΟΣ ΥΓΡΑΣ ΚΟΠΗΣ

- ✓ Με προφυλακτήρα ρυθμιζόμενου ύψους που εξασφαλίζει μέγιστη προστασία, σταθερές κοπές και ομαλή κύλιση.
- ✓ Διαθέτει ελαστικό εξάρτημα προστασίας του χρήστη και του κινητήρα από τα θραύσματα.

Δυνατότητα σύνδεσης με σκούπα



| | |
|------------------------------|-----------------|
| ΚΩΔΙΚΟΣ | 633082 |
| ΙΣΧΥΣ (Watt) | 2600 |
| ΔΙΣΚΟΣ (mm) | Ø 355 x 25,4 |
| ΣΤΡΟΦΕΣ (rpm) | 4300 |
| ΒΑΘΟΣ ΚΟΠΗΣ (mm) | 125 |
| ΔΙΑΣΤΑΣΕΙΣ ΣΥΣΚ. (mm) | 580 x 540 x 295 |
| ΒΑΡΟΣ Κ/Μ (kg) | 14,5 / 16 |
| ΤΙΜΗ | 520 € |

Συνοδεύεται με ένα δίσκο κοπής δομικών υλικών

| ΚΩΔΙΚΟΣ | ΠΕΡΙΓΡΑΦΗ | ΤΙΜΗ |
|---------|-----------------------|------|
| 642024 | ΔΙΣΚΟΣ Ø355 x 25.4 mm | 75 € |

Ηλεκτρικοί Κόφτες Υγράς Κοπής

ΚΟΦΤΗΣ ΠΛΑΚΙΔΙΩΝ

- ✓ Με αντλία νερού για ψύξη δίσκου
- ✓ Στιβαρή κατασκευή
- ✓ Με αναδιπλούμενα πόδια και ρόδες για εύκολη μεταφορά & αποθήκευση
- ✓ Συνοδεύεται με ένα δίσκο κοπής δομικών υλικών



| | |
|------------------------------|---------------------|
| ΚΩΔΙΚΟΣ | 626120 |
| ΙΣΧΥΣ (Watt) | 1200 |
| ΔΙΣΚΟΣ (mm) | Ø 230 x 25,4 |
| ΣΤΡΟΦΕΣ (rpm) | 2950 |
| ΜΗΚΟΣ ΚΟΠΗΣ (mm) | 920 |
| ΥΨΟΣ ΚΟΠΗΣ (mm) | 45 / 42 (90° / 45°) |
| ΤΡΑΠΕΖΙ (mm) | 950 x 390 |
| ΔΙΑΣΤΑΣΕΙΣ ΣΥΣΚ. (mm) | 1360 x 515 x 570 |
| ΒΑΡΟΣ Κ/Μ (kg) | 50 / 55 |
| ΤΙΜΗ | 730 € |

Συνοδεύεται με ένα δίσκο κοπής δομικών υλικών

ΚΟΦΤΗΣ ΔΟΜΙΚΩΝ ΥΛΙΚΩΝ

- ✓ Με αντλία νερού για ψύξη δίσκου
- ✓ Στιβαρή κατασκευή
- ✓ Με αναδιπλούμενη βάση και ενσωματωμένους τροχούς για εύκολη μεταφορά
- ✓ Με διακόπτη προστασίας RCD
- ✓ Συνοδεύεται με ένα δίσκο κοπής δομικών υλικών



| | |
|------------------------------|----------------------|
| ΚΩΔΙΚΟΣ | 626121 |
| ΙΣΧΥΣ (Watt) | 2000 |
| ΔΙΣΚΟΣ (mm) | Ø 400 x 25,4 |
| ΣΤΡΟΦΕΣ (rpm) | 2800 |
| ΜΗΚΟΣ ΚΟΠΗΣ (mm) | 800 |
| ΥΨΟΣ ΚΟΠΗΣ (mm) | 120 / 75 (90° / 45°) |
| ΚΥΛΙΟΜΕΝΟ ΦΟΡΕΙΟ (mm) | 530 x 430 |
| ΔΙΑΣΤΑΣΕΙΣ ΣΥΣΚ. (mm) | 1250 x 580 x 540 |
| ΒΑΡΟΣ Κ/Μ (kg) | 76 / 93 |
| ΤΙΜΗ | 1.550 € |

Συνοδεύεται με ένα δίσκο κοπής δομικών υλικών

ΑΝΤΑΛΛΑΚΤΙΚΟΙ ΔΙΣΚΟΙ

| ΚΩΔΙΚΟΣ | ΠΕΡΙΓΡΑΦΗ | ΤΙΜΗ |
|---------|--------------------------------------|-------|
| 64083 | ΔΙΑΜΑΝΤΕ Ø400 x 25.4 mm (GEN.ΧΡΗΣΗΣ) | 60 € |
| 64084 | ΔΙΑΜΑΝΤΕ Ø400 x 25.4 mm (HEAVY DUTY) | 110 € |



- Κεφαλή με ρουλεμάν

| | |
|---------------------------|-----------------|
| ΚΩΔΙΚΟΣ | 626102 |
| ΚΟΠΗ (0°/45°) (mm) | 600 / 420 |
| ΔΙΑΣΤ. ΣΥΣΚ. (mm) | 805 x 130 x 190 |
| ΒΑΡΟΣ Κ/Μ (kg) | 5,3 / 6,0 |
| ΤΙΜΗ | 67 € |

ΑΝΤΑΛΛΑΚΤΙΚΟ ΕΞΑΡΤΗΜΑ

| ΚΩΔΙΚΟΣ | ΔΙΣΚΑΚΙ ΚΟΠΗΣ | ΤΙΜΗ |
|---------|---------------|--------|
| 64256 | Ø22xØ6x2 | 3,00 € |



- Με μοιρογνωμόνιο 0°-45°
- Επεκτεινόμενα μπράτσα για καλύτερη στήριξη

| | |
|---------------------------|------------------|
| ΚΩΔΙΚΟΣ | 626105 |
| ΚΟΠΗ (0°/45°) (mm) | 750 / 525 |
| ΔΙΑΣΤ. ΣΥΣΚ. (mm) | 1000 x 230 x 150 |
| ΒΑΡΟΣ Κ/Μ (kg) | 9,9 / 10,3 |
| ΤΙΜΗ | 108 € |

ΑΝΤΑΛΛΑΚΤΙΚΟ ΕΞΑΡΤΗΜΑ

| ΚΩΔΙΚΟΣ | ΔΙΣΚΑΚΙ ΚΟΠΗΣ | ΤΙΜΗ |
|---------|---------------|--------|
| 64246 | Ø16xØ4x3 | 3,00 € |

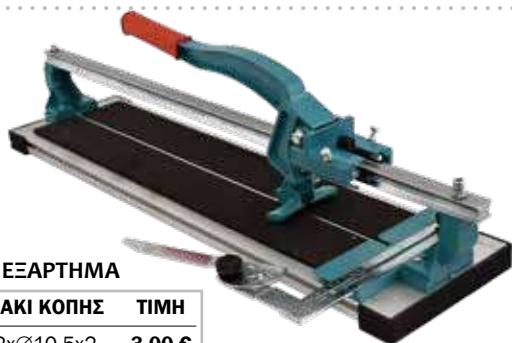

- Με μοιρογνωμόνιο 0°-45°
- Κεφαλή με 6 ρουλεμάν κλειστού τύπου
- Πρισματικός οδηγός για ομαλή και εύκολη κύλιση κεφαλής
- Βάση αλουμινίου

| | | |
|---------------------------|-----------------|------------------|
| ΚΩΔΙΚΟΣ | 626107 | 626108 |
| ΚΟΠΗ (0°/45°) (mm) | 600 / 420 | 900 / 635 |
| ΔΙΑΣΤ. ΣΥΣΚ. (mm) | 850 x 220 x 150 | 1140 x 220 x 150 |
| ΒΑΡΟΣ Κ/Μ (kg) | 6 / 6,6 | 7,9 / 8,4 |
| ΤΙΜΗ | 109 € | 133 € |

ΑΝΤΑΛΛΑΚΤΙΚΟ ΕΞΑΡΤΗΜΑ

| ΚΩΔΙΚΟΣ | ΔΙΣΚΑΚΙ ΚΟΠΗΣ | ΤΙΜΗ |
|---------|---------------|--------|
| 64210 | Ø22xØ10,5x2 | 3,00 € |



- Ρύθμιση γωνίας από -45° έως +45°
- Ρύθμιση ύψους κοπής
- Βραχίονας για ευκολότερη κοπή μεγαλύτερων πλακιδίων
- Δίσκος κοπής με ρουλεμάν
- Βάση αλουμινίου

| | | | |
|---------------------------|-----------------|------------------|------------------|
| ΚΩΔΙΚΟΣ | 626109 | 626110 | 626111 |
| ΚΟΠΗ (0°/45°) (mm) | 630 / 445 | 750 / 525 | 950 / 670 |
| ΔΙΑΣΤ. ΣΥΣΚ. (mm) | 930 x 420 x 200 | 1050 x 415 x 200 | 1250 x 420 x 210 |
| ΒΑΡΟΣ Κ/Μ (kg) | 10 / 11 | 12,3 / 13,3 | 13 / 14 |
| ΤΙΜΗ | 210 € | 245 € | 275 € |

ΑΝΤΑΛΛΑΚΤΙΚΟ ΕΞΑΡΤΗΜΑ

| ΚΩΔΙΚΟΣ | ΔΙΣΚΑΚΙ ΚΟΠΗΣ | ΤΙΜΗ |
|---------|---------------|--------|
| 64247 | Ø20xØ6x4 | 9,00 € |

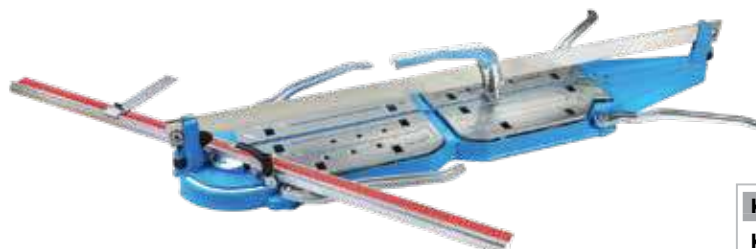

- Ρύθμιση γωνίας από -45° έως +45°
- Ρύθμιση ύψους κοπής ανάλογα με το πάχος του πλακιδίου
- 4 βραχίονες για εύκολη κοπή των μεγάλων πλακιδίων
- Δίσκος κοπής με ρουλεμάν
- Βάση αλουμινίου

| | |
|---------------------------|------------------|
| ΚΩΔΙΚΟΣ | 626114 |
| ΚΟΠΗ (0°/45°) (mm) | 1510 / 1060 |
| ΔΙΑΣΤ. ΣΥΣΚ. (mm) | 1810 x 450 x 200 |
| ΒΑΡΟΣ Κ/Μ (kg) | 22,3 / 23,3 |
| ΤΙΜΗ | 440 € |

ΑΝΤΑΛΛΑΚΤΙΚΟ ΕΞΑΡΤΗΜΑ

| ΚΩΔΙΚΟΣ | ΔΙΣΚΑΚΙ ΚΟΠΗΣ | ΤΙΜΗ |
|---------|---------------|--------|
| 64247 | Ø20xØ6x4 | 9,00 € |



11



ΠΑΛΕΤΟΦΟΡΑ & ΠΑΓΚΟΙ ΑΝΥΨΩΣΗΣ



Αντλία HD
Βαρέως τύπου

Υδραυλικό παλετοφόρο
Professional, standard size
(ευρωπαϊκές)

- Ικανότητα 2.5 ton.
- Ρόδες και διπλά ράουλα PU
- Μέγ. ύψος ανύψ.: 200 mm
- Εργονομική λαβή τιμονιού με αντιολισθητική επένδυση
- Διαστ. προυινιών: 1150x540 mm (για ευρωπαϊκές)

ΚΩΔΙΚΟΣ 631401
ΤΙΜΗ 670 €

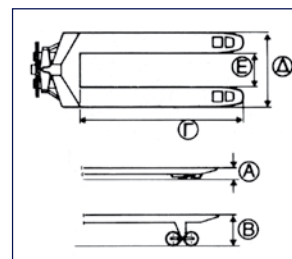

| ΚΩΔΙΚΟΣ | 631401 |
|---------|---------|
| A | 85 mm |
| B | 200 mm |
| Γ | 1150 mm |
| Δ | 540 mm |
| E | 220 mm |



Παλετοφόρο
ΥΨΗΛΗΣ ΑΝΥΨΩΣΗΣ

- Ικανότητα 1 ton.
- 2 ρόδες και 2 ράουλα Nylon
- Μέγ. ύψος ανύψ.: 800 mm
- Εργονομική λαβή τιμονιού
- Διαστ. προυινιών: 1150x550 mm

ΚΩΔΙΚΟΣ 43804
ΤΙΜΗ 1.300 €

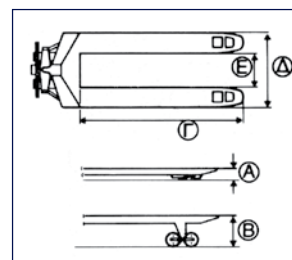

| ΚΩΔΙΚΟΣ | 631401 |
|---------|---------|
| A | 85 mm |
| B | 800 mm |
| Γ | 1150 mm |
| Δ | 550 mm |
| E | 230 mm |

Σημείωση: Η κίνηση μπρος-πίσω γίνεται μόνο με κατεβασμένο το φορτίο

Παλετοφόρο με Ζυγαριά ± 0,5kg

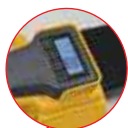

Ικανότητας **2 ton.**

Παλετοφόρο με αντλία βαρέως τύπου και πλήρη μηχανισμό ζυγίσματος για ακριβέστερο ζύγισμα

- Ικανότητα 2 ton.
- Διαβάθμιση ανά 0,5 kg
- Μέγιστο σφάλμα 0,01%
- Με οθόνη LCD
- 2 Ρόδες PU και 4 ράουλα PU
- Βάρος: 120 kg

ΚΩΔΙΚΟΣ 43121
ΤΙΜΗ 1.970 €

Περιλαμβάνονται 3 μπαταρίες AA για τη ζυγαριά



Με οθόνη LCD



Αντλία βαρέως τύπου & 2 ρόδες PU



4 ράουλα PU



Εργονομική λαβή τιμονιού με αντιολισθητική επένδυση

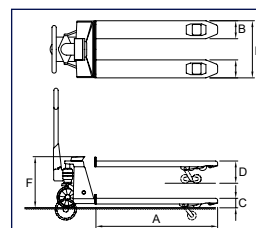

| | |
|---|---------|
| A | 1150 mm |
| B | 170 mm |
| C | 80 mm |
| D | 185 mm |
| E | 540 mm |
| F | 539 mm |

ΗΛΕΚΤΡΙΚΟ ΠΑΛΕΤΟΦΟΡΟ 1,5 ΤΟΝ., 24V

Ικανότητας
1,5 ton.

ΚΩΔΙΚΟΣ 43129
ΤΙΜΗ 2.710 €

Η μπαταρία συμπεριλαμβάνεται στην τιμή



- Σύγχρονο και ευέλικτο ηλεκτρικό (με μπαταρία **24V**) παλετοφόρο, που προσφέρει γρήγορη και ξεκούραστη χρήση. Ο χειρισμός του είναι εξαιρετικά εύκολος ακόμα και σε στενούς χώρους.
- Ηλεκτρική κίνηση μπρος - πίσω και ηλεκτρική ανύψωση
- Με αφαιρούμενη (plug-in) μπαταρία που ελαχιστοποιεί το χρόνο εναλλαγής με άλλη φορτισμένη
- Διάρκεια λειτουργίας με πλήρως φορτισμένη μπαταρία: 3 ώρες
- Χρόνος φόρτισης μπαταρίας: 3 ώρες
- Άνετο, εργονομικό χειριστήριο με κομβίο χειρισμού τύπου πεταλούδας, μπουτόν έκτακτης ανάγκης, κόρνα και κλειδί ON-OFF
- Ύψος πιρουινών: ελάχιστο 80mm, μέγιστο 190 mm
- Ικανότητα 1.5 ton.
- Διαστ. πιρουινών: 1150x550 mm (για ευρωπαϊκές)
- Βάρος: 114 kg

ΑΝΤΑΛΛΑΚΤΙΚΗ ΜΠΑΤΑΡΙΑ

Μπαταρία Λιθίου 24V/30Ah
ΚΩΔ.: 43130 ΤΙΜΗ: 1.090 €



ΗΛΕΚΤΡΙΚΟ ΠΑΛΕΤΟΦΟΡΟ 1,5 ΤΟΝ., 48V

Ικανότητας
1,5 ton.

ΚΩΔΙΚΟΣ 43120
ΤΙΜΗ 3.590 €

Η μπαταρία συμπεριλαμβάνεται στην τιμή



- Σύγχρονο και ευέλικτο ηλεκτρικό (με μπαταρία **48V**) παλετοφόρο, που προσφέρει γρήγορη και ξεκούραστη χρήση. Ο χειρισμός του είναι εξαιρετικά εύκολος ακόμα και σε στενούς χώρους
- Ηλεκτρική κίνηση μπρος - πίσω και ηλεκτρική ανύψωση
- Μοτέρ χωρίς καρβουνάκια (brushless) για ομαλή οδήγηση και κίνηση χωρίς απότομες αυξομειώσεις ταχύτητας
- Με αφαιρούμενη (plug-in) μπαταρία που ελαχιστοποιεί το χρόνο εναλλαγής με άλλη φορτισμένη
- Διάρκεια λειτουργίας με πλήρως φορτισμένη μπαταρία: 6 ώρες
- Χρόνος φόρτισης μπαταρίας: 3 ώρες
- Άνετο, εργονομικό χειριστήριο με κομβίο χειρισμού τύπου πεταλούδας, μπουτόν έκτακτης ανάγκης, κόρνα και κλειδί ON-OFF
- Ύψος πιρουινών: ελάχιστο 80mm, μέγιστο 190 mm
- Διάσταση πιρουινών: 1150x550 mm (για ευρωπαϊκές)
- Ικανότητα φορτίου: 1.5 ton
- Βάρος: 145 kg

ΑΝΤΑΛΛΑΚΤΙΚΗ ΜΠΑΤΑΡΙΑ

Μπαταρία Λιθίου 48V/20Ah
ΚΩΔ.: 43125 ΤΙΜΗ: 1.185 €



ΔΙΑΣΤΑΣΕΙΣ (mm)

| ΚΩΔΙΚΟΣ | C | h ₁₃ | h ₃ | h ₁₄ | l ₁ | l ₂ | b ₁ | s/e/l | b ₅ | A _{ST} | W _a |
|--------------|-----|-----------------|----------------|-----------------|----------------|----------------|----------------|-------------------|----------------|-----------------|----------------|
| 43129 | 600 | 80 | 110 | 635/1200 | 1580 | 430 | 550 | 53/160/1150(1220) | 550 | 2180/2050 | 1380 |
| 43120 | 600 | 80 | 110 | 635/1200 | 1651 | 501 | 550 | 45/160/1150(1220) | 550 | 2254/2123 | 1452 |

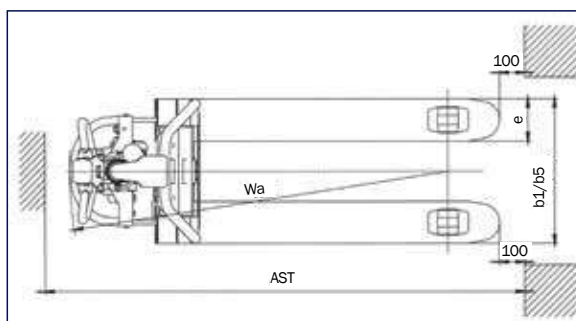
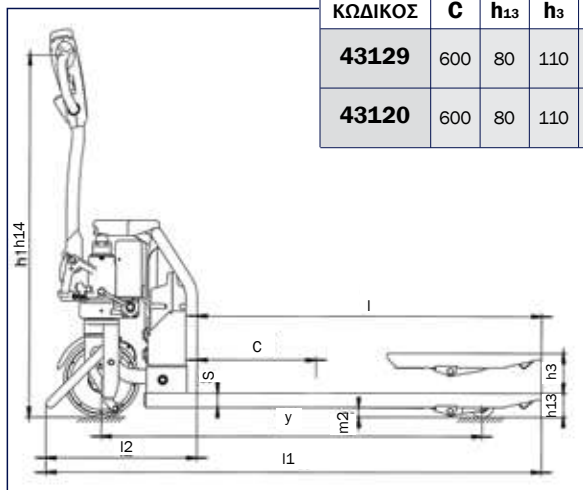

Χειροκίνητο περονοφόρο

1ton.
1.6m

ΚΩΔΙΚΟΣ 43029
ΤΙΜΗ 1.720 €

- Ικανότητα ανύψωσης: 1 ton./1,6m
- 2 ρόδες Nylon, με φρένο
- 2 ράουλα Nylon
- Συνολικό ύψος: 2080 mm
- Βάρος: 214 kg



Χειροκίνητο περονοφόρο

1ton.
3m

ΚΩΔΙΚΟΣ 43122
ΤΙΜΗ 2.200 €

- Ικανότητα ανύψωσης: 1 ton./3m
- 2 ρόδες Nylon, με φρένο
- 4 ράουλα Nylon
- Συνολικό ύψος: 2080 mm
- Βάρος: 305 kg



Περονοφόρα Ηλεκτρικά (Μπαταρίας 24V)

Ηλεκτρικό περονοφόρο

1ton.
3m

ΚΩΔΙΚΟΣ 43127
ΤΙΜΗ 7.520 €

- Ηλεκτρική κίνηση μπρος - πίσω και ηλεκτρική ανύψωση - κάθοδος πιρουινιών
- Ικανότητα ανύψωσης: 1 ton./3 m
- Διάρκεια λειτουργίας με πλήρως φορτισμένη μπαταρία: 4-6 ώρες
- Χρόνος φόρτισης μπαταρίας: 8 ώρες
- Συνολικό ύψος περονοφόρου: 3560 mm
- 3 ρόδες PU
- Με ενσωματωμένο φορτιστή
- Βάρος: 545 kg



Ηλεκτρικό περονοφόρο

1.2ton.
3.3m

ΚΩΔΙΚΟΣ 43128
ΤΙΜΗ 8.670 €

- Ηλεκτρική κίνηση μπρος - πίσω και ηλεκτρική ανύψωση - κάθοδος πιρουινιών
- Ικανότητα ανύψωσης: 1,2 ton./3,3 m
- Διάρκεια λειτουργίας με πλήρως φορτισμένη μπαταρία: 4-6 ώρες
- Χρόνος φόρτισης μπαταρίας: 8 ώρες
- Συνολικό ύψος περονοφόρου: 3860 mm
- 3 ρόδες PU
- Με ενσωματωμένο φορτιστή
- Βάρος: 675 kg



ΥΔΡΑΥΛΙΚΟΣ ΙΚΑΝΟΤΗΤΑΣ 150 kg



| | |
|---------|-------|
| ΚΩΔΙΚΟΣ | 43123 |
| ΤΙΜΗ | 530 € |

- Ποδοκίνητη υδραυλική λειτουργία
- Μέγιστο/ελάχιστο ύψος: 740/225 mm
- Διαστάσεις τραπέζιου: 740x450x35 mm
- Διαστάσεις συσκευασίας: 870x480x260 mm
- Βάρος: 48 kg

ΥΔΡΑΥΛΙΚΟΣ ΙΚΑΝΟΤΗΤΑΣ 300 kg



| | |
|---------|-------|
| ΚΩΔΙΚΟΣ | 43126 |
| ΤΙΜΗ | 660 € |

- Ποδοκίνητη υδραυλική λειτουργία
- Μέγιστο/ελάχιστο ύψος: 900/340 mm
- Διαστάσεις τραπέζιου: 855x500x50 mm
- Διαστάσεις συσκευασίας: 950x530x390 mm
- Βάρος: 87 kg

ΥΔΡΑΥΛΙΚΟΣ ΙΚΑΝΟΤΗΤΑΣ 500 kg



| | |
|---------|-------|
| ΚΩΔΙΚΟΣ | 43801 |
| ΤΙΜΗ | 735 € |

- Ποδοκίνητη υδραυλική λειτουργία
- Μέγιστο/ελάχιστο ύψος: 900/340 mm
- Διαστάσεις τραπέζιου: 855x500x50 mm
- Διαστάσεις συσκευασίας: 950x530x390 mm
- Βάρος: 82 kg

ΥΔΡΑΥΛΙΚΟΣ ΙΚΑΝΟΤΗΤΑΣ 350 kg



| | |
|---------|-------|
| ΚΩΔΙΚΟΣ | 43124 |
| ΤΙΜΗ | 950 € |

- Ποδοκίνητη υδραυλική λειτουργία
- Μέγιστο / ελάχιστο ύψος: 1300/350 mm
- Διαστάσεις τραπέζιου: 910x500x50 mm
- Διαστάσεις συσκευασίας: 1010x530x390 mm
- Βάρος: 105 kg

ΚΩΔΙΚΟΣ 63064

300kg

- Ικανότητα φορτίου 300 kg
- Ανατρεπόμενη καρότσα (χειροκίνητα) με υποβοήθηση από αμορτισέρ (περιλαμβάνεται στην τιμή)
- Ταχύτητες 3 μπροστά & 1 όπισθεν

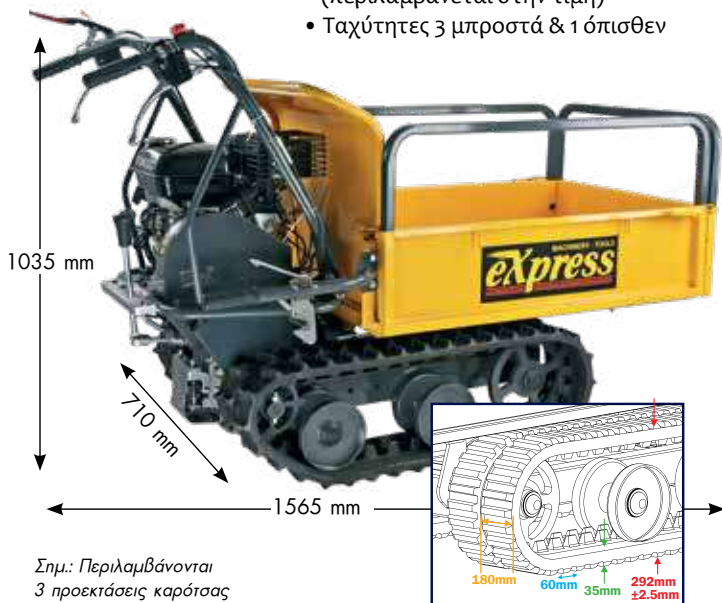

Σημ.: Περιλαμβάνονται 3 προεκτάσεις καρότσας

ΚΩΔΙΚΟΣ 630101

500kg

- Ικανότητα φορτίου 500 kg
- Ανατρεπόμενη καρότσα (χειροκίνητα) με υποβοήθηση από αμορτισέρ (περιλαμβάνεται στην τιμή)
- Ταχύτητες 3 μπροστά & 1 όπισθεν



Σημ.: Περιλαμβάνονται 3 προεκτάσεις καρότσας

ΚΩΔΙΚΟΣ 630102

500kg

- Ικανότητα φορτίου 500 kg
- Ανατρεπόμενη καρότσα με υδραυλική ανύψωση
- Ταχύτητες 3 μπροστά & 1 όπισθεν

**ΥΔΡΑΥΛΙΚΗ
ΑΝΥΨΩΣΗ
ΚΑΡΟΤΣΑΣ**



Σημ.: Περιλαμβάνονται 3 προεκτάσεις καρότσας

ΚΩΔΙΚΟΣ 630103

500kg

- Ικανότητα φορτίου 500 kg
- Ανατρεπόμενη καρότσα με υδραυλική ανύψωση
- Ταχύτητες 3 μπροστά & 1 όπισθεν

**ΥΔΡΑΥΛΙΚΗ
ΑΝΥΨΩΣΗ
ΚΑΡΟΤΣΑΣ**

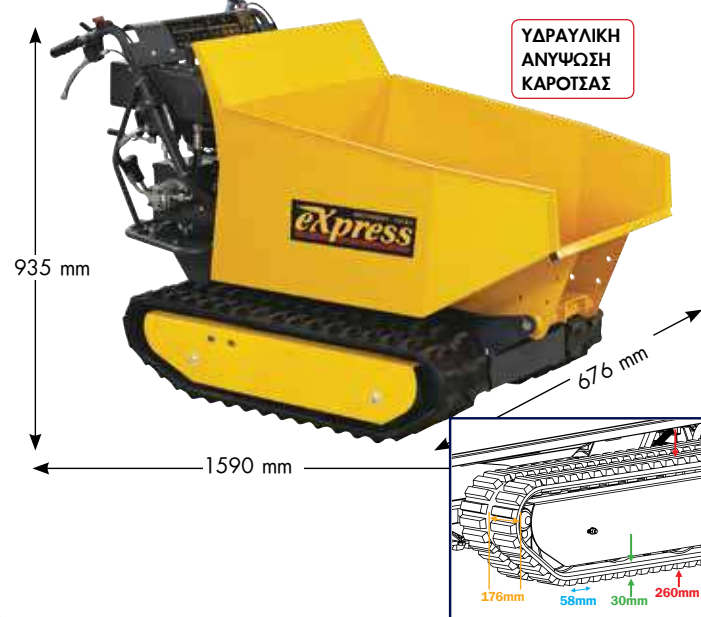

| ΚΩΔΙΚΟΣ | 63064 | 630101 | 630102 | 630103 |
|-------------------------|---------------------------|---------------------------|------------------------|----------------|
| ΚΙΝΗΤΗΡΑΣ (cc) | 196 | 196 | 270 | 270 |
| ΙΣΧΥΣ (Hp) | 6,5 | 6,5 | 9,0 | 9,0 |
| ΣΤΡΟΦΕΣ (rpm) | 3600 | 3600 | 3600 | 3600 |
| ΩΦΕΛΙΜΟ ΦΟΡΤΙΟ (kg) | 300 | 500 | 500 | 500 |
| ΙΚΑΝΟΤΗΤΑ ΑΝΑΒΑΣΗΣ max. | 20° | 20° | 20° | 20° |
| ΑΝΑΤΡΟΠΗ ΚΑΡΟΤΣΑΣ | Χειροκίνητα με υποβοήθηση | Χειροκίνητα με υποβοήθηση | Υδραυλικά | Υδραυλικά |
| ΜΗΚΟΣ ΚΑΔΟΥ (mm) | 910-1040 | 1025-1155 | 1025-1155 | 950 |
| ΠΛΑΤΟΣ ΚΑΔΟΥ (mm) | 600-860 | 625-885 | 625-885 | 680 |
| ΒΑΘΟΣ ΚΑΔΟΥ (mm) | 204/470 με προεκτάσεις | 325/595 με προεκτάσεις | 325/595 με προεκτάσεις | 465 |
| ΒΑΡΟΣ (kg) | 178 | 230 | 271,5 | 271 |
| ΤΙΜΗ | 2.780 € | 3.150 € | 4.520 € | 4.470 € |

ΚΩΔΙΚΟΣ 63065

4 ΤΡΟΧΟΙ

400kg

- Ικανότητα φορτίου 400 kg
- Ανατρεπόμενη καρότσα
- Ταχύτητες 3 μπροστά & 1 πίσω
- Κίνηση στους 4 τροχούς



ΚΩΔΙΚΟΣ 630104

6 ΤΡΟΧΟΙ

500kg

- Ικανότητα φορτίου 500 kg
- Ανατρεπόμενη καρότσα
- Ταχύτητες 3 μπροστά & 1 πίσω
- Κίνηση στους 6 τροχούς (4 μπροστά & 2 πίσω)



| ΚΩΔΙΚΟΣ | 63065 | 630104 |
|-------------------------|----------------|----------------|
| ΚΙΝΗΤΗΡΑΣ (cc) | 196 | 196 |
| ΙΣΧΥΣ (Hp) | 6,5 | 6,5 |
| ΣΤΡΟΦΕΣ (rpm) | 3600 | 3600 |
| ΩΦΕΛΙΜΟ ΦΟΡΤΙΟ (kg) | 400 | 500 |
| ΙΚΑΝΟΤΗΤΑ ΑΝΑΒΑΣΗΣ max. | 20° | 20° |
| ΔΙΑΣΤΑΣΕΙΣ ΕΛΑΣΤΙΚΟΥ | 4.00 - 8 | 4.00 - 10 |
| ΔΙΑΣΤΑΣΕΙΣ ΚΑΔΟΥ (mm) | 940 x 635 | 1050 x 750 |
| ΒΑΡΟΣ (kg) | 145 | 180 |
| ΤΙΜΗ | 2.560 € | 3.190 € |



| ΚΩΔΙΚΟΣ | 631410 | 631429 | 631408 |
|----------------|--------|--------|--------|
| ΙΚΑΝΟΤΗΤΑ (kg) | 180 | 200 | 250 |
| ΒΑΡΟΣ (kg) | 8,9 | 8,85 | 12,2 |
| ΤΙΜΗ | 99 € | 110 € | 129 € |



| ΚΩΔΙΚΟΣ | 631412 | 631407 | 631409 |
|----------------|--------|--------|--------|
| ΙΚΑΝΟΤΗΤΑ (kg) | 250 | 250 | 250 |
| ΒΑΡΟΣ (kg) | 13,3 | 11,9 | 17,7 |
| ΤΙΜΗ | 145 € | 150 € | 189 € |

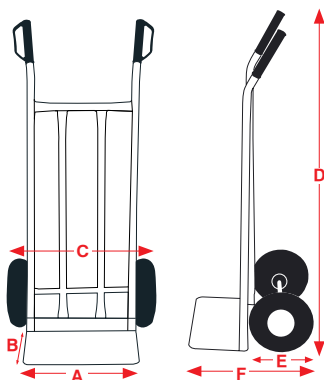

Διαστάσεις

| ΚΩΔΙΚΟΣ | 631410 | 631429 | 631408 | 631412 | 631407 | 631409 |
|------------|--------|--------|--------|--------|--------|--------|
| ΔΙΑΣΤΑΣΗ A | 40 cm | 35 cm | 50 cm | 42 cm | 50 cm | 50 cm |
| ΔΙΑΣΤΑΣΗ B | 20 cm | 20 cm | 30 cm | 20 cm | 25 cm | 25 cm |
| ΔΙΑΣΤΑΣΗ C | 55 cm | 56 cm | 60 cm | 58 cm | 60 cm | 65 cm |
| ΔΙΑΣΤΑΣΗ D | 113 cm | 113 cm | 114 cm | 114 cm | 131 cm | 131 cm |
| ΔΙΑΣΤΑΣΗ E | 26 cm | 26 cm | 27 cm | 26 cm | 28 cm | 37 cm |
| ΔΙΑΣΤΑΣΗ F | 47 cm | 45 cm | 53 cm | 46 cm | 55 cm | 67 cm |

Καρότσια Μεταφοράς Πτυσσόμενα

MACHINERY - TOOLS
express

NEO



Τροχοί αέρος
Ø 250mm

NEO

Τροχοί συμπαγείς
3 x Ø 150mm



NEO

Τροχοί σταθεροί
αέρος Ø 250mm



Περιστρεφόμενοι
τροχοί συμπαγείς
Ø 100mm



| ΚΩΔΙΚΟΣ | 631431 | 631430 | 631432 |
|----------------|--------|--------|--------|
| ΙΚΑΝΟΤΗΤΑ (kg) | 200 | 120 | 200 |
| ΒΑΡΟΣ (kg) | 13 | 10,6 | 9 |
| ΤΙΜΗ | 105 € | 115 € | 120 € |

Καρότσια Μεταφοράς Αλουμινίου

MACHINERY - TOOLS
express



Τροχοί αέρος
Ø 250mm



Τροχοί αέρος
Ø 250mm
με μεταλλική
ζάντα



2 σε 1

Τροχοί αέρος
Ø 250mm
με μεταλλική ζάντα



Περιστρεφόμενοι τροχοί
συμπαγείς Ø 125mm

| ΚΩΔΙΚΟΣ | 631414 | 631419 | 631416 |
|----------------|--------|--------|--------|
| ΙΚΑΝΟΤΗΤΑ (kg) | 150 | 300 | 300 |
| ΒΑΡΟΣ (kg) | 6,2 | 10,7 | 16,5 |
| ΤΙΜΗ | 192 € | 295 € | 395 € |

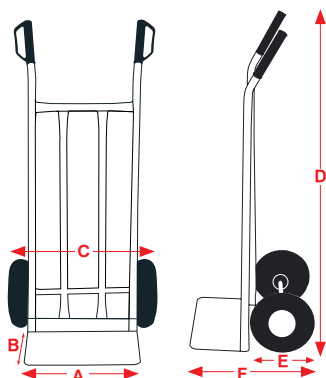

Διαστάσεις

| ΚΩΔΙΚΟΣ | 631431 | 631430 | 631432 | 631414 | 631419 | 631416 |
|------------|---------|--------|--------|---------|--------|--------|
| ΔΙΑΣΤΑΣΗ A | 30 cm | 30 cm | 35 cm | 30 cm | 46 cm | 46 cm |
| ΔΙΑΣΤΑΣΗ B | 29 cm | 29 cm | 23 cm | 21 cm | 26 cm | 26 cm |
| ΔΙΑΣΤΑΣΗ C | 47 cm | 48 cm | 46 cm | 50 cm | 52 cm | 52 cm |
| ΔΙΑΣΤΑΣΗ D | 112 cm | 112 cm | 142 cm | 117 cm | 138 cm | 131 cm |
| ΔΙΑΣΤΑΣΗ E | 25 cm | 33 cm | 26 cm | 26 cm | 26 cm | 26 cm |
| ΔΙΑΣΤΑΣΗ F | 56,5 cm | 62 cm | 54 cm | 48,5 cm | 52 cm | 52 cm |

Στις αναγραφόμενες προτεινόμενες τιμές λιανικής δεν συμπεριλαμβάνεται Φ.Π.Α. και έξοδα μεταφοράς, συναρμολόγησης ή εγκατάστασης. Για τυχόν ισχύουσες εκπτώσεις και την τελική διαμόρφωση των τιμών επικοινωνείτε με το κατάστημα πώλησης.

UNIMAG

235



| ΚΩΔΙΚΟΣ | 631424 | 631421 | 631422 | 631423 |
|-----------------------|--------------------|----------------|----------------|-----------------|
| ΙΚΑΝΟΤΗΤΑ (kg) | 90 | 90 | 120 | 200 |
| ΔΙΑΣΤΑΣΕΙΣ ΣΥΣΚ. (mm) | 400 x 60/145 x 720 | 430 x 55 x 740 | 490 x 60 x 825 | 620 x 90 x 1080 |
| ΒΑΡΟΣ (kg) | 5,5 | 4,0 | 5,5 | 11 |
| ΤΙΜΗ | 60 € | 55 € | 80 € | 210 € |

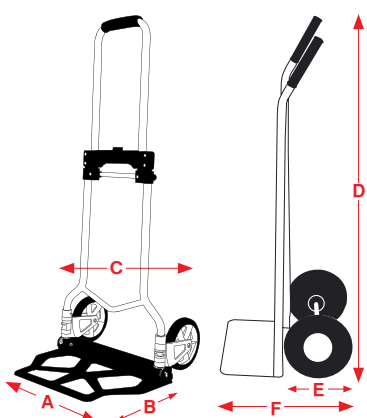

| Διαστάσεις (ανοιχτό) | | | | | |
|----------------------|---------|--------|---------|----------|--|
| ΚΩΔΙΚΟΣ | 631424 | 631421 | 631422 | 631423 | |
| ΔΙΑΣΤΑΣΗ A | 39,5 cm | 42 cm | 48 cm | 59 cm | |
| ΔΙΑΣΤΑΣΗ B | 24 cm | 28 cm | 35 cm | 42,5 cm | |
| ΔΙΑΣΤΑΣΗ C | 38 cm | 42 cm | 48,5 cm | 61 cm | |
| ΔΙΑΣΤΑΣΗ D | 108 cm | 100 cm | 111 cm | 130,5 cm | |
| ΔΙΑΣΤΑΣΗ E | 15 cm | 15 cm | 17,5 cm | 20 cm | |
| ΔΙΑΣΤΑΣΗ F | 41 cm | 42 cm | 52 cm | 61 cm | |

| Διαστάσεις (κλειστό) | | | | | |
|----------------------|--------|--------|---------|----------|--|
| ΚΩΔΙΚΟΣ | 631424 | 631421 | 631422 | 631423 | |
| ΔΙΑΣΤΑΣΗ D | 71 cm | 71 cm | 82,5 cm | 107,5 cm | |
| ΔΙΑΣΤΑΣΗ F | 19 cm | 5,5 cm | 6,0 cm | 9,0 cm | |



Πλαστική τροχήλατη πλατφόρμα για 200kg (ή 543kg στατικό φορτίο) με 4 ρόδες και 350kg (ή 800kg στατικό φορτίο) με 2 επιπλέον ρόδες



- Διαστάσεις πλατφόρμας: 58x38x12 cm
- Διαστάσεις συσκ.: 40x20x65 cm

| | |
|----------------|---------------|
| ΚΩΔΙΚΟΣ | 631420 |
| ΙΚΑΝΟΤΗΤΑ (kg) | 200 / 350 |
| ΒΑΡΟΣ (kg) | 2,8 |
| ΤΙΜΗ | 45 € |

ΠΡΟΑΙΡΕΤΙΚΟΣ ΕΞΟΠΛΙΣΜΟΣ
Σετ 2 τροχών
ΚΩΔ.: 20640
ΤΙΜΗ: 12 €



| ΚΩΔΙΚΟΣ | 631425 | 631426 | 631427 |
|-----------------------|--------------------|--------------------|-----------------|
| ΙΚΑΝΟΤΗΤΑ (kg) | 150 | 300 | 350 |
| ΔΙΑΣΤΑΣΕΙΣ ΣΥΣΚ. (mm) | 735 x 115/60 x 475 | 615 x 135/60 x 915 | 615 x 180 x 915 |
| ΒΑΡΟΣ (kg) | 7 | 14 | 19 |
| ΤΙΜΗ | 60 € | 117 € | 165 € |

Φορεία Μεταφοράς Βαρέων Φορτίων

express MACHINERY - TOOLS

Ικανότητας
4 ton.

- 4 ράουλα (Ø82x100 mm)
- Περιστρεφόμενο τραπέζι με ρουλεμάν
- Διαστ. φορείου: 250x310x110 mm
- Βάρος: 16 kg

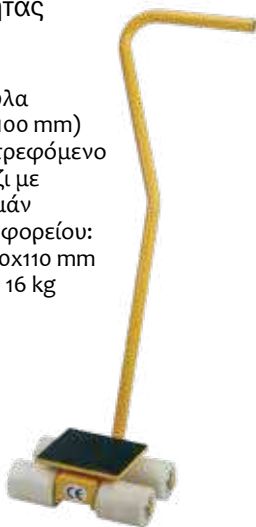

ΚΩΔΙΚΟΣ 631452
ΤΙΜΗ 260

Ικανότητας
6 ton.

- 8 ράουλα πολυουρεθάνης (Ø82x100 mm)
- Διαστ. φορείου: 345x270x110 mm
- Βάρος: 25 kg

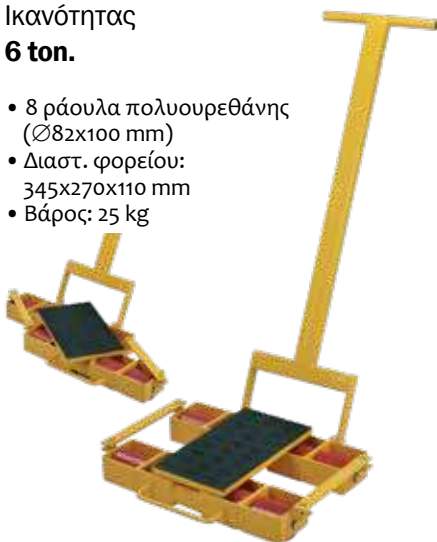

ΚΩΔΙΚΟΣ 631453
ΤΙΜΗ 707

Ικανότητας
6 ton.



- 6 ράουλα (Ø83x60 mm)
- Διαστ. φορείου: 327x250x107 mm
- Βάρος Κ/Μ: 16/17 kg

ΚΩΔΙΚΟΣ 631450
ΤΙΜΗ 330 €

Ικανότητας
12 ton.



- 8 ράουλα (Ø115x60 mm)
- Διαστ. φορείου: 400x345x145 mm
- Βάρος Κ/Μ: 27/28 kg

ΚΩΔΙΚΟΣ 631451
ΤΙΜΗ 507 €

Υδραυλικοί Γρύλοι με Νύχι

express MACHINERY - TOOLS

Ικανότητας **10/5 ton.**

- Ικανότητα ανύψωσης max.: (A) 10 ton. / (B) 5 ton.
- Ύψος ανύψωσης: 130mm
- Ύψος h1*: 265mm / Ύψος h2*: 20 mm
- Με περιστρεφόμενη βάση μοχλού ανύψωσης για διευκόλυνση του χρήστη
- Διαστ. συσκευασίας: 330x220x320 mm
- Βάρος Κ/Μ: 19 / 21 kg

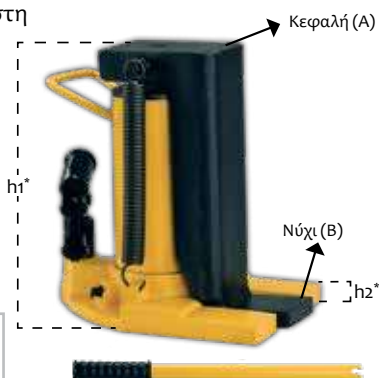

ΚΩΔΙΚΟΣ 40635
ΤΙΜΗ 305 €

Ικανότητας **20/10 ton.**

- Ικανότητα ανύψωσης max.: (A) 20 ton. / (B) 10 ton.
- Ύψος ανύψωσης: 130mm
- Ύψος h1*: 285mm / Ύψος h2*: 20 mm
- Με περιστρεφόμενη βάση μοχλού ανύψωσης για διευκόλυνση του χρήστη
- Διαστ. συσκευασίας: 350x240x320 mm
- Βάρος Κ/Μ: 30 / 32 kg

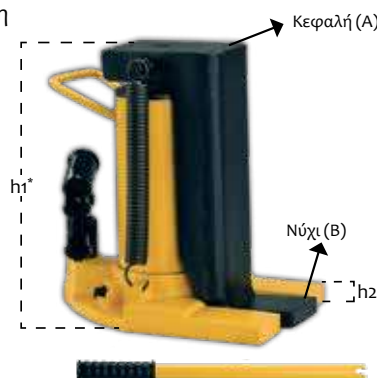

ΚΩΔΙΚΟΣ 40636
ΤΙΜΗ 445 €

Ράμπες

express MACHINERY - TOOLS

- Ανυψωτική Ικανότητα: Μονή/Ζεύγος 227/454 kg
- Διαστάσεις: 1930 x 225 mm
- Βάρος: 7,6 kg

ΜΕΤΑΛΛΙΚΗ

ΚΩΔΙΚΟΣ 631440
ΤΙΜΗ 90 €



- Ανυψωτική Ικανότητα: Μονή/Ζεύγος 680/1360 kg
- Διαστάσεις: 2260 x 305/1160 x 305 mm
- Βάρος: 8,2 kg

ΑΛΟΥΜΙΝΙΟΥ ΣΠΑΣΤΗ

ΚΩΔΙΚΟΣ 631443
ΤΙΜΗ 185 €

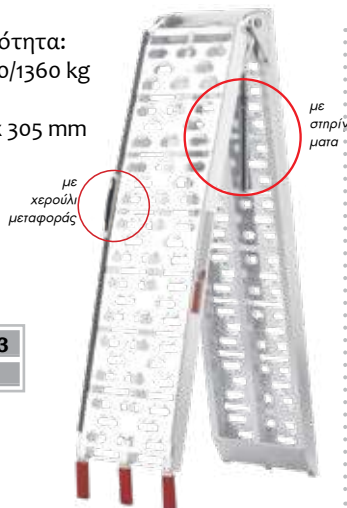

- Ανυψωτική Ικανότητα: Μονή/Ζεύγος 680/1360 kg
- Διαστάσεις: 2260 x 305/1160 x 305 mm
- Βάρος: 7,0 kg

ΑΛΟΥΜΙΝΙΟΥ ΣΠΑΣΤΗ

ΚΩΔΙΚΟΣ 631444
ΤΙΜΗ 182 €

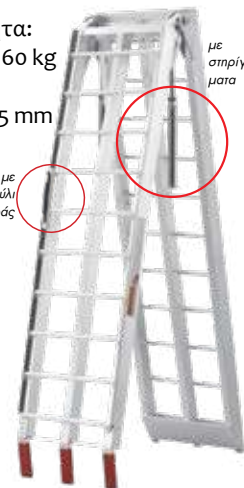



12



ΣΚΑΛΕΣ - ΡΑΦΙΑ

Με μεγάλη επιφάνεια σκαλιού, επενδυμένη με αντιολισθητικό υλικό για καλύτερο πάτημα και μεγαλύτερη ευστάθεια. Επιπλέον διαθέτουν αφρώδη αντιολισθητική επένδυση στη λαβή.

EU Standard
EN131

max.
150
kg

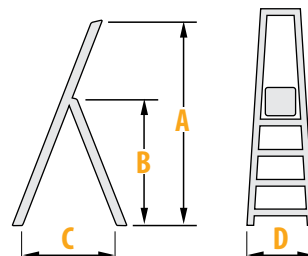
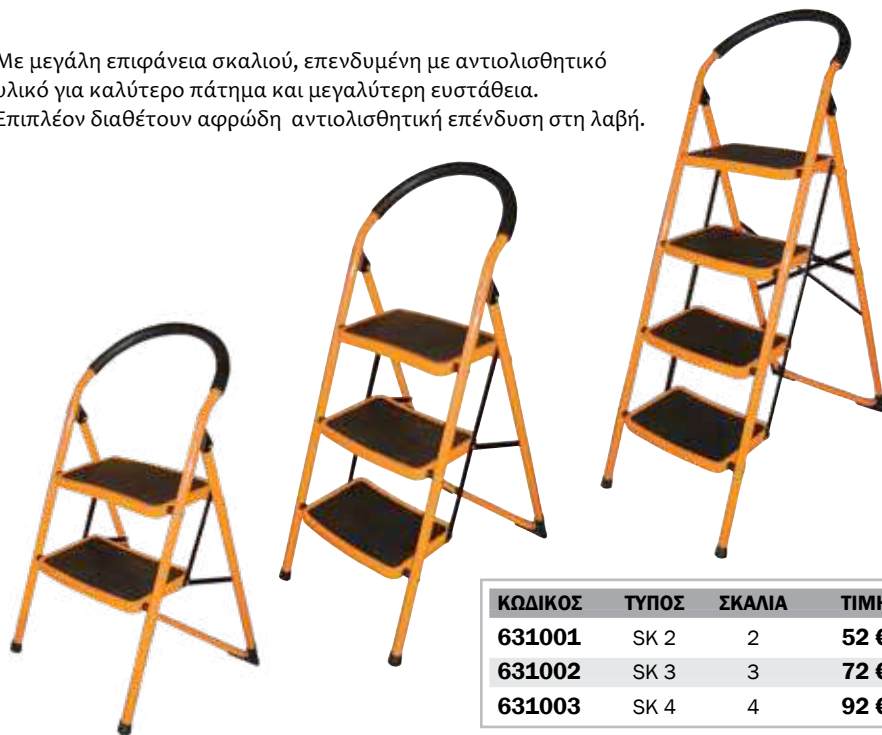

| ΚΩΔΙΚΟΣ | ΤΥΠΟΣ | ΣΚΑΛΙΑ | ΤΙΜΗ |
|---------------|-------|--------|-------------|
| 631001 | SK 2 | 2 | 52 € |
| 631002 | SK 3 | 3 | 72 € |
| 631003 | SK 4 | 4 | 92 € |

| ΚΩΔΙΚΟΣ | A/mm | B/mm | C/mm | D/mm | kg |
|---------|------|------|------|------|-----|
| 631001 | 850 | 460 | 510 | 460 | 4,2 |
| 631002 | 1190 | 680 | 690 | 465 | 6,0 |
| 631003 | 1430 | 920 | 825 | 465 | 8,3 |

Σκάλες Αλουμινίου

Οι σκάλες αλουμινίου **BÜLLE** είναι κατασκευασμένες από υψηλής ποιότητας αλουμίνιο και δοκιμασμένες σύμφωνα με το ευρωπαϊκό πρότυπο ασφαλείας **EN131**. Η επιφάνεια των σκαλιών είναι από ειδικά σχεδιασμένο αντιολισθητικό προφίλ αλουμινίου. Τα πέλματα είναι ασφαλισμένα με πριτσίνια.

EU Standard
EN131

max.
150
kg

Με μεγαλύτερο πάχος αλουμινίου και μεγαλύτερο προφίλ για καλύτερη ευστάθεια και αντοχή.

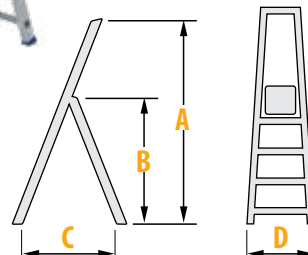

| ΚΩΔΙΚΟΣ | ΤΥΠΟΣ | ΣΚΑΛΙΑ | ΤΙΜΗ |
|---------------|--------|--------|--------------|
| 631080 | LA 2+1 | 2+1 | 61 € |
| 631081 | LA 3+1 | 3+1 | 71 € |
| 631082 | LA 4+1 | 4+1 | 83 € |
| 631083 | LA 5+1 | 5+1 | 99 € |
| 631084 | LA 6+1 | 6+1 | 125 € |
| 631085 | LA 7+1 | 7+1 | 141 € |

| ΚΩΔΙΚΟΣ | A/mm | B/mm | C/mm | D/mm | kg |
|---------|------|------|------|------|-----|
| 631080 | 1250 | 560 | 620 | 430 | 3,1 |
| 631081 | 1480 | 785 | 760 | 450 | 3,6 |
| 631082 | 1720 | 1005 | 900 | 470 | 4,2 |
| 631083 | 1950 | 1230 | 1050 | 500 | 5,0 |
| 631084 | 2185 | 1450 | 1190 | 520 | 5,9 |
| 631085 | 2420 | 1665 | 1350 | 550 | 6,5 |

ΜΟΝΕΣ



Κωδ. 631101



Κωδ. 631171

EU Standard
EN131

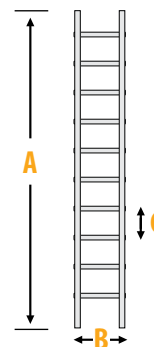

| ΚΩΔΙΚΟΣ | ΣΚΑΛΙΑ | ΤΙΜΗ |
|---------------|--------|-------------|
| 631101 | 7 | 87 € |
| 631171 | 9 | 95 € |

| ΚΩΔΙΚΟΣ | A/mm | B/mm | C/mm | ΣΚΑΛΙ | kg |
|---------|------|------|------|-------|------|
| 631101 | 2055 | 372 | 290 | 30x30 | 3,27 |
| 631171 | 2550 | 362 | 305 | 27x27 | 3,5 |

ΔΙΠΛΕΣ ΕΠΕΚΤΕΙΝΟΜΕΝΕΣ



| ΚΩΔΙΚΟΣ | ΣΚΑΛΙΑ | ΤΙΜΗ |
|---------------|-----------|--------------|
| 631110 | 14 (2x7) | 163 € |
| 631111 | 18 (2x9) | 198 € |
| 631112 | 22 (2x11) | 253 € |
| 631175 | 24 (2x12) | 285 € |
| 631176 | 26 (2x13) | 310 € |
| 631113 | 28 (2x14) | 358 € |

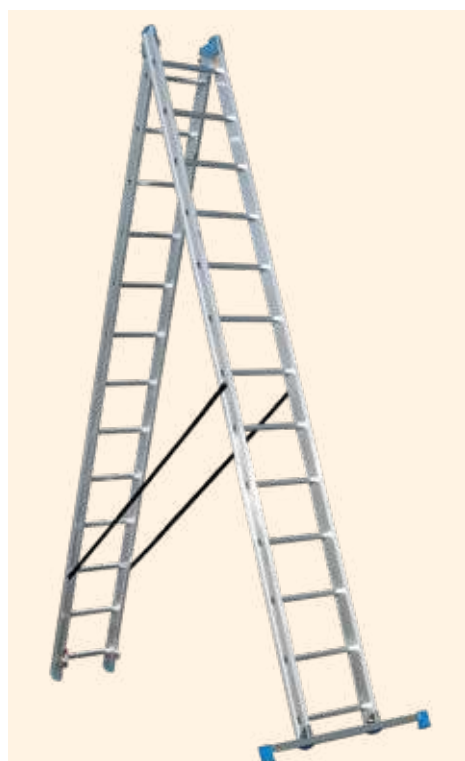

Σειρά PROFESSIONAL

| ΚΩΔΙΚΟΣ | ΣΚΑΛΙΑ | ΤΙΜΗ |
|---------------|-----------|--------------|
| 631182 | 14 (2x7) | 230 € |
| 631183 | 18 (2x9) | 330 € |
| 631184 | 22 (2x11) | 394 € |
| 631185 | 24 (2x12) | 493 € |
| 631186 | 28 (2x14) | 577 € |

EU Standard
EN131

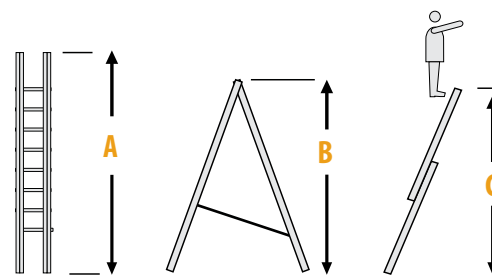

| ΚΩΔΙΚΟΣ | A/mm | B/mm | C/mm | ΣΚΑΛΙ/mm | kg |
|---------|------|------|------|----------|------|
| 631110 | 2015 | 2000 | 3160 | 30x30 | 7,2 |
| 631111 | 2615 | 2550 | 4280 | 30x30 | 8,7 |
| 631112 | 3175 | 3100 | 5400 | 30x30 | 10,4 |
| 631175 | 3380 | 3230 | 5280 | 30x30 | 12,2 |
| 631176 | 3470 | 3660 | 5810 | 30x30 | 13,3 |
| 631113 | 4015 | 3915 | 7110 | 30x30 | 12,8 |
| 631182 | 2030 | 1950 | 2960 | 30x30 | 9,4 |
| 631183 | 2590 | 2480 | 4010 | 30x30 | 12,4 |
| 631184 | 3150 | 3000 | 5060 | 30x30 | 15,4 |
| 631185 | 3430 | 3270 | 5330 | 30x30 | 15,8 |
| 631186 | 3990 | 3870 | 6380 | 30x30 | 18,6 |

ΤΡΙΠΛΕΣ ΕΠΕΚΤΙΝΟΜΕΝΕΣ

EU Standard
EN131



Σειρά PROFESSIONAL

| ΚΩΔΙΚΟΣ | ΣΚΑΛΙΑ | ΤΙΜΗ |
|---------------|-----------|--------------|
| 631177 | 21 (3x7) | 216 € |
| 631120 | 24 (3x8) | 252 € |
| 631121 | 27 (3x9) | 291 € |
| 631125 | 30 (3x10) | 326 € |
| 631123 | 33 (3x11) | 361 € |
| 631124 | 36 (3x12) | 400 € |

| ΚΩΔΙΚΟΣ | ΣΚΑΛΙΑ | ΤΙΜΗ |
|---------------|-----------|--------------|
| 631187 | 21 (3x7) | 326 € |
| 631188 | 27 (3x9) | 390 € |
| 631189 | 33 (3x11) | 496 € |
| 631190 | 36 (3x12) | 652 € |
| 631191 | 42 (3x14) | 739 € |

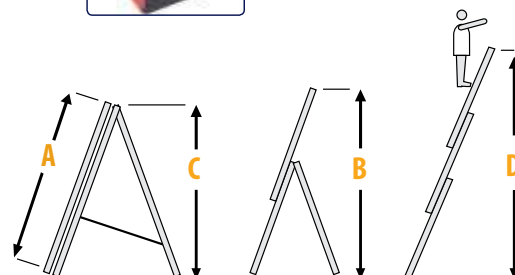

| ΚΩΔΙΚΟΣ | A/mm | B/mm | C/mm | D/mm | ΣΚΑΛΙ | kg |
|---------|------|------|------|------|-------|------|
| 631177 | 1990 | 2940 | 1950 | 4240 | 30x30 | 9,0 |
| 631120 | 2300 | 3440 | 2070 | 4800 | 30x30 | 12,1 |
| 631121 | 2580 | 3950 | 2340 | 5650 | 30x30 | 13,3 |
| 631125 | 2860 | 4600 | 2610 | 6500 | 30x30 | 14,5 |
| 631123 | 3140 | 5150 | 2880 | 7400 | 30x30 | 15,7 |
| 631124 | 3420 | 5800 | 3150 | 8250 | 30x30 | 16,9 |
| 631187 | 2040 | 2990 | 1950 | 4030 | 30x30 | 13,0 |
| 631188 | 2610 | 4050 | 2480 | 5610 | 30x30 | 17,6 |
| 631189 | 3160 | 5110 | 3020 | 7180 | 30x30 | 22,2 |
| 631190 | 3430 | 5350 | 3270 | 7430 | 30x30 | 28,3 |
| 631191 | 4000 | 6460 | 3830 | 3830 | 30x30 | 33,7 |

ΠΟΛΥΜΟΡΦΙΚΕΣ

EU Standard
EN131



SP 4x3



SP 4x4

κλειστή

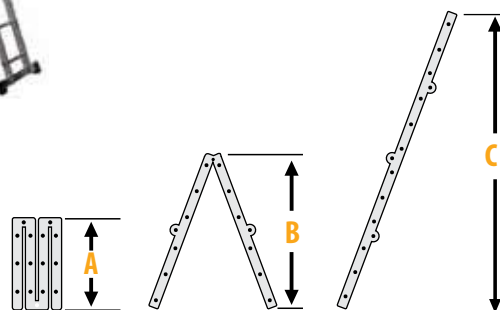

| ΚΩΔΙΚΟΣ | ΤΥΠΟΣ | ΣΚΑΛΙΑ | ΤΙΜΗ |
|---------------|--------|----------|--------------|
| 631140 | SP 4x3 | 12 (4x3) | 195 € |
| 631142 | SP 4x4 | 16 (4x4) | 262 € |

| ΚΩΔΙΚΟΣ | A/mm | B/mm | C/mm | ΣΚΑΛΙ | kg |
|---------|------|------|------|-------|------|
| 631140 | 970 | 1850 | 3680 | 30x30 | 10,5 |
| 631142 | 1200 | 2230 | 4680 | 30x30 | 14,1 |

ΠΡΟΑΙΡΕΤΙΚΟΣ ΕΞΟΠΛΙΣΜΟΣ ΓΙΑ ΠΟΛΥΜΟΡΦΙΚΕΣ ΣΚΑΛΕΣ



| | | |
|---------|---------------|----------------------|
| ΚΩΔΙΚΟΣ | 631143 | ΠΛΑΤΦΟΡΜΑ ΣΚΑΛΑΣ |
| ΤΙΜΗ | 45 € | ΠΟΛΛΑΠΛΗΣ ΧΡΗΣΗΣ 4x3 |



| | | |
|---------|---------------|----------------------|
| ΚΩΔΙΚΟΣ | 631144 | ΠΛΑΤΦΟΡΜΑ ΣΚΑΛΑΣ |
| ΤΙΜΗ | 55 € | ΠΟΛΛΑΠΛΗΣ ΧΡΗΣΗΣ 4x4 |

ΠΤΥΣΣΟΜΕΝΕΣ ΤΗΛΕΣΚΟΠΙΚΕΣ

Πρακτικές και αξιόπιστες προσαρμόζονται εύκολα και γρήγορα στις απαιτήσεις ύψους του χρήστη, καταλαμβάνουν πολύ λίγο χώρο για την εύκολη μεταφορά και αποθήκευσή τους.

EU Standard
EN131



κλειστή

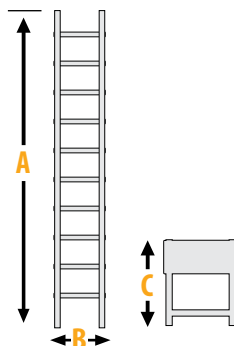

| ΚΩΔΙΚΟΣ | ΤΥΠΟΣ | ΣΚΑΛΙΑ | ΤΙΜΗ |
|---------|-------|--------|-------|
| 631150 | PA 9 | 9 | 206 € |
| 631151 | PA 11 | 11 | 255 € |
| 631152 | PA 13 | 13 | 304 € |

| ΚΩΔΙΚΟΣ | A/mm | B/mm | C/mm | ΣΚΑΛΙ | kg |
|---------|------|------|------|-------|------|
| 631150 | 2650 | 460 | 740 | 30x30 | 7,2 |
| 631151 | 3230 | 460 | 800 | 30x30 | 9,3 |
| 631152 | 3810 | 460 | 850 | 30x30 | 10,6 |

MINI ΣΚΑΛΩΣΙΑ / ΣΚΑΛΑ ΑΛΟΥΜΙΝΙΟΥ 2x6



EU Standard
EN131



ΒΑΡΟΣ: 16,8 kg

ΚΩΔΙΚΟΣ 631170
ΤΙΜΗ 262 €

ΤΗΛΕΣΚΟΠΙΚΗ ΑΡΘΡΩΤΗ

EU Standard
EN131



κλειστή

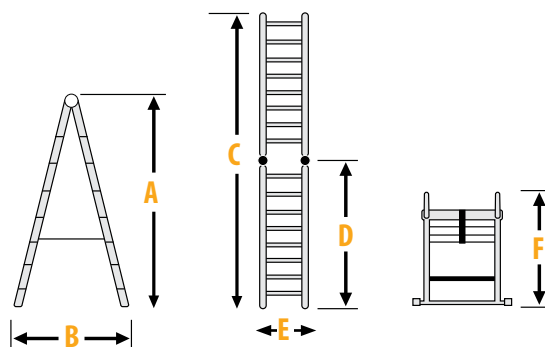

| ΚΩΔΙΚΟΣ | ΤΥΠΟΣ | ΣΚΑΛΙΑ | ΤΙΜΗ |
|---------|--------|--------|-------|
| 631165 | PDS 13 | 12 | 412 € |

| ΚΩΔΙΚΟΣ | A/mm | B/mm | C/mm | D/mm | E/mm | F/mm | kg |
|---------|------|------|------|------|------|------|------|
| 631165 | 1800 | 1100 | 3680 | 1830 | 440 | 800 | 11,5 |

ΚΑΒΑΛΕΤΑ ΑΛΟΥΜΙΝΙΟΥ

EU Standard
EN131



| ΚΩΔΙΚΟΣ | ΤΥΠΟΣ | ΒΑΡΟΣ | ΤΙΜΗ |
|---------|-------|--------|------|
| 631020 | KA 2 | 1,5 kg | 51 € |
| 631021 | KA 3 | 2,2 kg | 69 € |

Σημείωση: Στις ραφιέρες το φορτίο πρέπει να είναι ισομερώς κατανεμημένο στην επιφάνεια του κάθε ραφίου.

ΜΕΤΑΛΛΙΚΕΣ ΡΑΦΙΕΡΕΣ (MADE IN EUROPE)

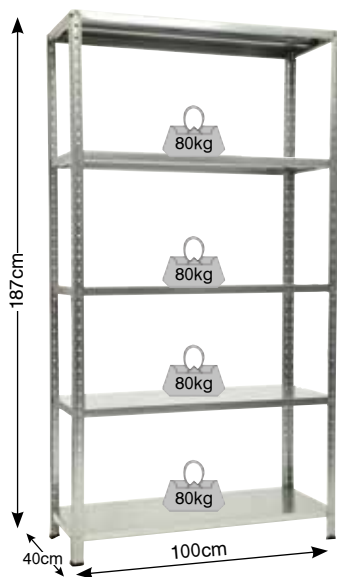

ΓΑΛΒΑΝΙΖΕ

- Με 5 ράφια
- max. φορτίο 80kg / ράφι
- Βιδωτής συναρμογής
- Νευρωμένες κολόνες με καμπυλωτές ακμές για μεγαλύτερη αντοχή και προστασία
- Διαστάσεις συσκ.: 1000x400x150 mm
- Μικτό Βάρος: 14,5 kg

ΚΩΔΙΚΟΣ 610402
ΤΙΜΗ 83 €

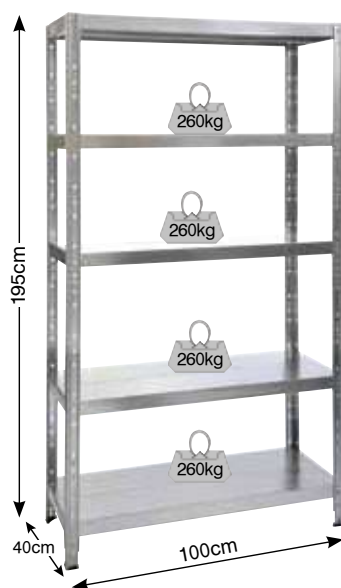

ΓΑΛΒΑΝΙΖΕ

- Με 5 ράφια
- max. φορτίο 260kg / ράφι
- Νευρωμένες κολόνες με καμπυλωτές ακμές για μεγαλύτερη αντοχή και προστασία
- Συναρμολόγηση χωρίς βίδες, κουμπωτό
- Διαστάσεις συσκ.: 1020x270x215 mm
- Μικτό Βάρος: 17,8 kg

ΚΩΔΙΚΟΣ 610401
ΤΙΜΗ 116 €

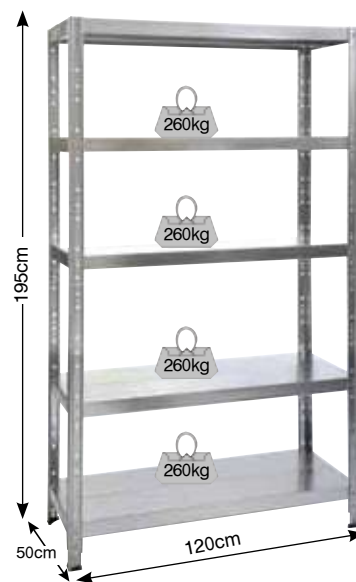

ΓΑΛΒΑΝΙΖΕ

- Με 5 ράφια
- max. φορτίο 260kg / ράφι
- Νευρωμένες κολόνες με καμπυλωτές ακμές για μεγαλύτερη αντοχή και προστασία
- Συναρμολόγηση χωρίς βίδες, κουμπωτό
- Διαστάσεις συσκ.: 1220x270x215 mm
- Μικτό Βάρος: 23,1 kg

ΚΩΔΙΚΟΣ 610403
ΤΙΜΗ 144 €

ΓΑΛΒΑΝΙΖΕ ΜΕ ΞΥΛΙΝΟ ΡΑΦΙ



- Με 5 ράφια (νοβοπάν)
- max. φορτίο 300kg / ράφι
- Κουμπωτής συναρμογής
- Νευρωμένες κολόνες με καμπυλωτές ακμές για μεγαλύτερη αντοχή και προστασία
- Διαστάσεις συσκ.: 1000x500x60 mm
- Μικτό Βάρος: 21,4 kg

ΚΩΔΙΚΟΣ 610408
ΤΙΜΗ 154 €

Σημείωση: Στις ραφιέρες το φορτίο πρέπει να είναι ισομερώς κατανομημένο στην επιφάνεια του κάθε ραφίου.

ΜΕΤΑΛΛΙΚΕΣ ΡΑΦΙΕΡΕΣ

ΓΑΛΒΑΝΙΖΕ

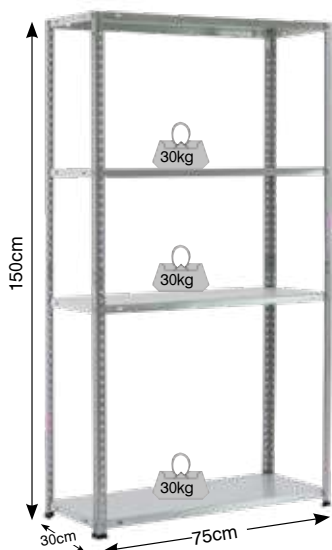

- Με 4 ράφια
- max. φορτίο 30kg / ράφι
- Βιδωτής συναρμογής
- Γρήγορη και εύκολη συναρμολόγηση
- Γαλβανισμένο τελείωμα με καμπυλωτές ακμές για μεγαλύτερη αντοχή και προστασία
- Πλαστικά πατάκια για προστασία του δαπέδου
- Ιδανική για χρήση σε γκαράζ, συνεργεία, γραφεία και βοηθητικούς χώρους
- Διαστάσεις συσκ.: 760x305x25 mm
- Μικτό Βάρος: 4,9 kg

ΚΩΔΙΚΟΣ 610413
ΤΙΜΗ 34 €

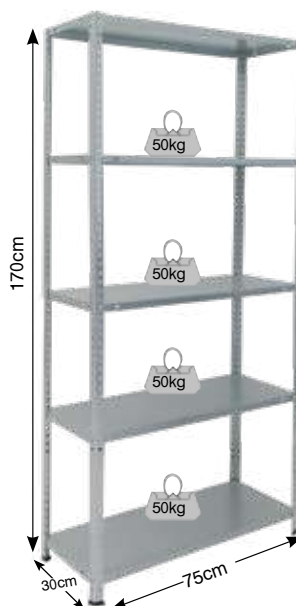

ΓΑΛΒΑΝΙΖΕ

- Με 5 ράφια
- max. φορτίο 50kg / ράφι
- Βιδωτής συναρμογής
- Γρήγορη και εύκολη συναρμολόγηση
- Γαλβανισμένο τελείωμα με καμπυλωτές ακμές για μεγαλύτερη αντοχή και προστασία
- Πλαστικά πατάκια για προστασία του δαπέδου
- Ιδανική για χρήση σε γκαράζ, συνεργεία, γραφεία και βοηθητικούς χώρους
- Διαστάσεις συσκ.: 850x320x40 mm
- Μικτό Βάρος: 7,1 kg

ΚΩΔΙΚΟΣ 610414
ΤΙΜΗ 48 €

ΓΑΛΒΑΝΙΖΕ ΜΕ ΞΥΛΙΝΟ ΡΑΦΙ (MDF)

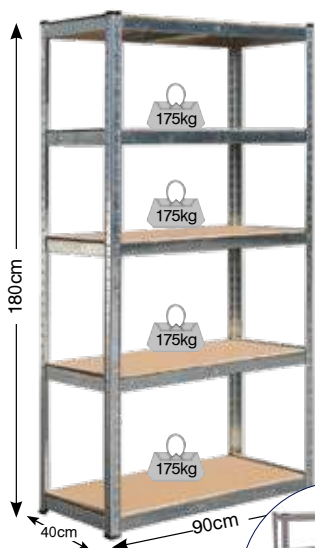

ΚΩΔΙΚΟΣ 610410
ΤΙΜΗ 55 €

Χρήση & ως πάγκος εργασίας

- Με 5 ράφια
- max. φορτίο 175kg / ράφι
- Κουμπωτής συναρμογής
- Γρήγορη και εύκολη συναρμολόγηση
- Γαλβανισμένο τελείωμα με καμπυλωτές ακμές για μεγαλύτερη αντοχή και προστασία
- Πλαστικά πατάκια για προστασία του δαπέδου
- Ιδανική για χρήση σε γκαράζ, συνεργεία, γραφεία και βοηθητικούς χώρους
- Μπορεί να μονταριστεί και ως πάγκος εργασίας
- Διαστ. συσκ.: 915x405x60 mm
- Μικτό βάρος: 13,3 kg

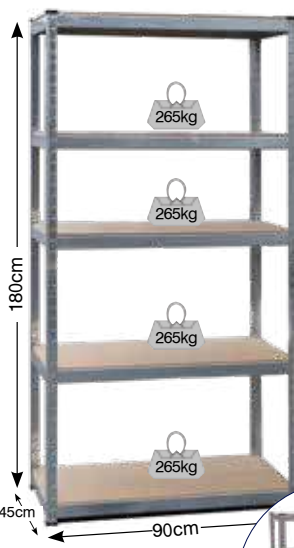

ΚΩΔΙΚΟΣ 610411
ΤΙΜΗ 90 €

Χρήση & ως πάγκος εργασίας

- Με 5 ράφια
- max. φορτίο 265kg / ράφι
- Κουμπωτής συναρμογής
- Γρήγορη και εύκολη συναρμολόγηση
- Γαλβανισμένο τελείωμα για μεγαλύτερη αντοχή και προστασία
- Πλαστικά πατάκια για προστασία του δαπέδου
- Ιδανική για χρήση σε γκαράζ, συνεργεία, γραφεία και βοηθητικούς χώρους
- Μπορεί να μονταριστεί και ως πάγκος εργασίας
- Διαστ. συσκ.: 915x455x70 mm
- Μικτό βάρος: 22,8 kg

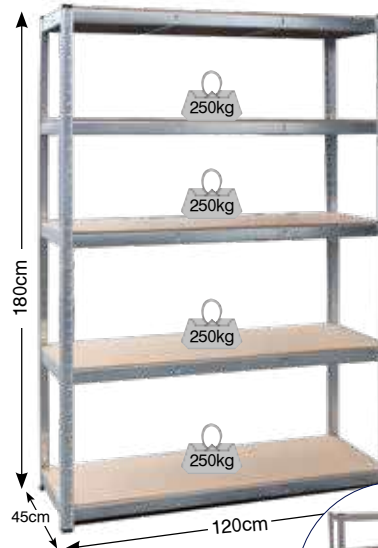

ΚΩΔΙΚΟΣ 610412
ΤΙΜΗ 129 €

Χρήση & ως πάγκος εργασίας

- Με 5 ράφια
- max. φορτίο 250kg / ράφι
- Κουμπωτής συναρμογής
- Γαλβανισμένο τελείωμα με καμπυλωτές ακμές για μεγαλύτερη αντοχή και προστασία
- Πλαστικά πατάκια για προστασία του δαπέδου
- Ιδανική για χρήση σε γκαράζ, συνεργεία, γραφεία και βοηθητικούς χώρους
- Μπορεί να μονταριστεί και ως πάγκος εργασίας
- Διαστ. συσκ.: 1210x455x75 mm
- Μικτό βάρος: 28,8 kg



511
Κουτί αποθήκευσης με
12 συρτάρια

| ΚΩΔΙΚΟΣ | ΔΙΑΣΤ. (ΠxBxΥ) | ΤΙΜΗ |
|---------|----------------|------|
| 610101 | 192x148x230 | 25 € |



613
Κουτί αποθήκευσης με
12 συρτάρια

| ΚΩΔΙΚΟΣ | ΔΙΑΣΤ. (ΠxBxΥ) | ΤΙΜΗ |
|---------|----------------|------|
| 610106 | 382x148x230 | 35 € |



612
Κουτί αποθήκευσης με
16 συρτάρια

| ΚΩΔΙΚΟΣ | ΔΙΑΣΤ. (ΠxBxΥ) | ΤΙΜΗ |
|---------|----------------|------|
| 610105 | 382x148x230 | 40 € |



611
Κουτί αποθήκευσης με
24 συρτάρια

| ΚΩΔΙΚΟΣ | ΔΙΑΣΤ. (ΠxBxΥ) | ΤΙΜΗ |
|---------|----------------|------|
| 610104 | 382x148x230 | 47 € |



601
Κουτί αποθήκευσης με
48 συρτάρια

| ΚΩΔΙΚΟΣ | ΔΙΑΣΤ. (ΠxBxΥ) | ΤΙΜΗ |
|---------|----------------|------|
| 610103 | 382x148x230 | 57 € |



701
Κουτί αποθήκευσης με
9 συρτάρια

| ΚΩΔΙΚΟΣ | ΔΙΑΣΤ. (ΠxBxΥ) | ΤΙΜΗ |
|---------|----------------|------|
| 610110 | 382x290x230 | 74 € |

ΠΛΑΣΤΙΚΑ ΣΚΑΦΑΚΙΑ ΙΤΑΛΙΑΣ

ΓΕΝΙΚΗΣ
ΧΡΗΣΗΣ



| ΚΩΔΙΚΟΣ | ΤΥΠΟΣ | ΔΙΑΣΤ. (ΠxBxΥ) | ΣΥΣΚ. | ΤΙΜΗ |
|---------|-------|----------------|---------|---------|
| 610155 | 102 | 103x166x73 | 36 τεμ. | 1,60 € |
| 610156 | 103 | 146x237x124 | 24 τεμ. | 3,00 € |
| 610157 | 104 | 205x335x149 | 21 τεμ. | 6,50 € |
| 610158 | 105 | 305x480x177 | 12 τεμ. | 12,50 € |

HEAVY
DUTY



| ΚΩΔΙΚΟΣ | ΤΥΠΟΣ | ΔΙΑΣΤ. (ΠxBxΥ) | ΤΙΜΗ |
|---------|-------|----------------|---------|
| 610161 | B3 | 150x240x125 | 5,20 € |
| 610162 | D4 | 212x360x165 | 9,20 € |
| 610163 | E5 | 313x504x190 | 17,00 € |

ΔΙΑΤΡΗΤΕΣ ΠΛΑΣΤΙΚΕΣ ΠΛΑΤΕΣ ΓΙΑ ΕΡΓΑΛΕΙΑ

(για ερασιτεχνική χρήση)



- Με θήκη εργαλείων, γάντζους και σκαφάκια
- Διαστ. (ΠxBxΥ): 646 x 17 x 385mm

| | |
|---------|--------|
| ΚΩΔΙΚΟΣ | 610141 |
| ΤΙΜΗ | 18 € |

Σημ.: Τα εργαλεία δεν περιλαμβάνονται στην τιμή



- Με θήκη εργαλείων, και γάντζους
- Διαστ. (ΠxBxΥ): 1000 x 18 x 500mm

| | |
|---------|--------|
| ΚΩΔΙΚΟΣ | 610142 |
| ΤΙΜΗ | 26 € |

Σημ.: Τα εργαλεία δεν περιλαμβάνονται στην τιμή

13



ΗΛΕΚΤΡΟΓΕΝΝΗΤΡΙΕΣ

LT-1200
850W

AVR
Σταθεροποιητής
Τάσης



LT-3600
2500W

AVR
Σταθεροποιητής
Τάσης



LT-3900
2700W

AVR
Σταθεροποιητής
Τάσης



LT-6500
5000W

AVR
Σταθεροποιητής
Τάσης



| ΚΩΔΙΚΟΣ | 63734 | 63746 | 63780 | 63731 |
|------------------------------|-----------------|------------------|------------------|---------------------------------|
| ΤΥΠΟΣ | LT-1200 | LT-3600 | LT-3900 | LT-6500 |
| ΙΣΧΥΣ (Ωφέλιμη Απόδοση) (W) | 850 | 2500 | 2700 | 5000 |
| ΡΕΥΜΑΤΟΔΟΤΕΣ | AC | 2 x 230 V - 16 A | 2 x 230 V - 16 A | 1 x 230 V - 16A/1 x 230 V - 32A |
| | DC | 12V / 8,3A | 12V / 8,3A | 12V / 8,3A |
| ΔΟΧΕΙΟ ΚΑΥΣΙΜΟΥ (Lt) | 6 | 15 | 15 | 25 |
| ΚΙΝΗΤΗΡΑΣ (Τετράχρονος) (cc) | 93,5 | 196 | 208 | 389 |
| ΘΕΡΜΙΚΟ ΠΡΟΣΤΑΣΙΑΣ | Ναι | Ναι | Ναι | Ναι |
| ΔΙΑΣΤΑΣΕΙΣ ΣΥΣΚ. (mm) | 390 x 470 x 400 | 450 x 450 x 605 | 450 x 450 x 605 | 560 x 540 x 710 |
| ΒΑΡΟΣ (Κ/Μ) (kg) | 23 / 24 | 43 / 45 | 44 / 46 | 70 / 73 |
| ΤΙΜΗ | 310 € | 430 € | 460 € | 915 € |

LT-6500E
5000W

AVR
Σταθεροποιητής
Τάσης

- ✓ Ηλεκτρική εκκίνηση (με μίζα & μπαταρία)
- ✓ Με ρόδες & λαβές μεταφοράς



LT-8000
6000W

AVR
Σταθεροποιητής
Τάσης

- ✓ Ηλεκτρική εκκίνηση (με μίζα & μπαταρία)
- ✓ Με ρόδες & λαβές μεταφοράς



LT-9000
7000W

AVR
Σταθεροποιητής
Τάσης

- ✓ Ηλεκτρική εκκίνηση (με μίζα & μπαταρία)
- ✓ Με ρόδες & λαβές μεταφοράς



LT-9000-3
7000W (400V)

AVR
Σταθεροποιητής
Τάσης

- ✓ Ηλεκτρική εκκίνηση (με μίζα & μπαταρία)
- ✓ Με ρόδες & λαβές μεταφοράς

ΤΡΙΦΑΣΙΚΗ 400V



| ΚΩΔΙΚΟΣ | 63732 | 63745 | 63727 | 63736 |
|------------------------------|--|--|--|---|
| ΤΥΠΟΣ | LT-6500E | LT-8000 | LT-9000 | LT-9000-3 |
| ΙΣΧΥΣ (Ωφέλιμη Απόδοση) (W) | 5000 | 6000 | 7000 | 7000 (400V) ή 2300 (230V) |
| ΡΕΥΜΑΤΟΔΟΤΕΣ | AC 1 x 230V-16A / 1 x 230 V-32A DC 12V / 8,3A | 1 x 230V-16A / 1 x 230 V-32A 12V / 8,3A | 1 x 230V-16A / 1 x 230 V-32A 12V / 8,3A | 1 x 230 V-16A / 1 x 400 V 12V / 8,3A |
| ΔΟΧΕΙΟ ΚΑΥΣΙΜΟΥ (Lt) | 25 | 25 | 25 | 25 |
| ΚΙΝΗΤΗΡΑΣ (Τετράχρονος) (cc) | 389 | 420 | 439 | 439 |
| ΘΕΡΜΙΚΟ ΠΡΟΣΤΑΣΙΑΣ | Ναι | Ναι | Ναι | Ναι |
| ΑΣΦΑΛΕΙΟΔΙΑΚΟΠΤΗΣ | - | Ναι | Ναι | Ναι |
| ΔΙΑΣΤΑΣΕΙΣ ΣΥΣΚ. (mm) | 565 x 540 x 820 | 540 x 570 x 830 | 550 x 545 x 830 | 560 x 570 x 830 |
| ΒΑΡΟΣ (Κ/Μ) (kg) | 82 / 85 | 85 / 87 | 89 / 90 | 87 / 90 |
| ΤΙΜΗ | 1.030 € | 1.145 € | 1.250 € | 1.280 € |

Χρήση γεννητριών Inverter: Η σειρά γεννητριών τεχνολογίας inverter της KRAFT, ενσωματώνουν ψηφιακό σύστημα ελέγχου της ποιότητας του ρεύματος, που διασφαλίζει τη σταθερή τάση (Volt) και συχνότητα (Hz). Αυτό τις καθιστά κατάλληλες και ιδανικές στη παροχή υψηλής ποιότητας ρεύματος που απαιτούν πολλές ηλεκτρικές και ηλεκτρονικές συσκευές. Επιπλέον, η compact κατασκευή τους προσφέρει μεγαλύτερη φορητότητα, ενώ η ηχομόνωση μειώνει το θόρυβο και τις κάνει περισσότερο φιλικές στη χρήση τους.

950i

700W



1200i

1000W



2000i

1700W



3500i

2800W



| ΚΩΔΙΚΟΣ | 63766 | 63768 | 63769 | 63767 |
|------------------------------|-----------------|-----------------|-----------------|-----------------|
| ΤΥΠΟΣ | 950i | 1200i | 2000i | 3500i |
| ΙΣΧΥΣ (Ωφέλιμη Απόδοση) (W) | 700 | 1000 | 1700 | 2800 |
| ΡΕΥΜΑΤΟΔΟΤΕΣ | AC | 1 x 230 V | 2 x 230 V | 2 x 230 V |
| | DC | 12V / 4A | 12V / 4A | 12V / 5A |
| ΔΟΧΕΙΟ ΚΑΥΣΙΜΟΥ (Lt) | 2,1 | 3 | 4 | 7,5 |
| ΚΙΝΗΤΗΡΑΣ (Τετράχρονος) (cc) | 40 | 60 | 99 | 149,5 |
| ΕΠΙΠΕΔΟ ΘΟΡΥΒΟΥ LwA (dB) | 93 | 93 | 93 | 93 |
| ΔΙΑΣΤΑΣΕΙΣ ΣΥΣΚ. (mm) | 430 x 235 x 390 | 485 x 250 x 430 | 320 x 560 x 495 | 355 x 530 x 640 |
| ΒΑΡΟΣ (Κ/Μ) (kg) | 8,5 / 10 | 12 / 13,5 | 18,5 / 21 | 33,5 / 36 |
| ΤΙΜΗ | 455 € | 577 € | 850 € | 1.240 € |



Όλες οι γεννήτριες πετρελαίου (εκτός από τον κωδικό 63774) διαθέτουν ηλεκτρονικό πίνακα ελέγχου που παρέχει:

1. Προστασία από διαφοροποίηση τάσης σε περίπτωση ανισοκατανομής φορτίων ή βλάβης του AVR.
2. Τη διακοπή λειτουργίας όταν η συχνότητα δεν είναι η σωστή.
3. Ακριβή ρύθμιση των Ampr λειτουργίας και άμεση διακοπή σε περίπτωση υπερφόρτωσης.
4. Τη διακοπή λειτουργίας σε περίπτωση αδυναμίας παροχής σωστού ρεύματος φόρτισης της μπαταρίας.

ΜΟΝΟΦΑΣΙΚΗ ΑΝΟΙΧΤΟΥ ΤΥΠΟΥ

WS 8500T-1
6000W

- ✓ Με μίζα & μπαταρία
- ✓ Με ρόδες & λαβές μεταφοράς

AVR
Σταθεροποιητής Τάσης



ΤΡΙΦΑΣΙΚΕΣ ΑΝΟΙΧΤΟΥ ΤΥΠΟΥ

WS 8500T-3
6000W (400V)

- ✓ Με μίζα & μπαταρία
- ✓ Με ρόδες & λαβές μεταφοράς

AVR
Σταθεροποιητής Τάσης



WS 8500-3
6000W (400V)

- ✓ Με μίζα & μπαταρία
- ✓ Με ρόδες & λαβές μεταφοράς

AVR
Σταθεροποιητής Τάσης



EQUAL POWER

Τριφασική γεννήτρια τεχνολογίας Equal Power υψηλής ισχύος και στο μονοφασικό

ΜΟΝΟΦΑΣΙΚΗ ΚΛΕΙΣΤΟΥ ΤΥΠΟΥ ΜΕ ATS

WS 8500L-1
6000W

AVR
Σταθεροποιητής Τάσης

- ✓ Με μίζα, μπαταρία & αυτόματο μεταγωγικό πίνακα (ATS)
- ✓ Με ρόδες & λαβές μεταφοράς



ΤΡΙΦΑΣΙΚΗ ΚΛΕΙΣΤΟΥ ΤΥΠΟΥ ΜΕ ATS

WS 8500L-3
6000W (400V)

AVR
Σταθεροποιητής Τάσης

- ✓ Με μίζα, μπαταρία & αυτόματο μεταγωγικό πίνακα (ATS)
- ✓ Με ρόδες & λαβές μεταφοράς



| ΚΩΔΙΚΟΣ | 63773 | 63771 | 63774 | 63776 | 63772 |
|--------------------------------|--|-------------------------------------|-------------------------------------|---|-------------------------------------|
| ΤΥΠΟΣ | WS 8500T-1 | WS 8500T-3 | WS 8500-3 | WS 8500L-1 | WS 8500L-3 |
| ΙΣΧΥΣ (W) (Ωφέλιμη Απόδοση) | 6000 | 6000 (400V) ή 2000 (230V) | 6000 (400V) 5000 (230V) | 6000 | 6000 (400V) ή 2000 (230V) |
| ΡΕΥΜΑΤΟΔΟΤΕΣ | AC 1 x 230V-16A / 1 x 230 V-32A DC 12V / 8,3A | 1 x 230 V / 1 x 400 V 12V / 8,3A | 1 x 230 V / 1 x 400 V 12V / 8,3A | 1 x 230V-16A / 1 x 230 V-32 12V / 8,3A | 1 x 230 V / 1 x 400 V 12V / 8,3A |
| ΔΟΧΕΙΟ ΚΑΥΣΙΜΟΥ (Lt) | 15 | 15 | 15 | 16 | 16 |
| ΚΙΝΗΤΗΡΑΣ (Τετράχρ.) (cc) | 498 | 498 | 498 | 498 | 498 |
| ΔΙΑΣΤ. ΣΥΣΚ. (mm) | 760 x 800 x 550 | 745 x 545 x 800 | 745 x 545 x 800 | 800 x 615 x 1120 | 805 x 610 x 1120 |
| ΒΑΡΟΣ (Κ/Μ) (kg) | 125 / 134 | 125 / 134 | 127 / 136 | 152 / 174 | 152 / 174 |
| ΤΙΜΗ | 1.870 € | 1.960 € | 2.440 € | 2.620 € | 2.680 € |

Τετράχρονοι Βενζινοκινητήρες

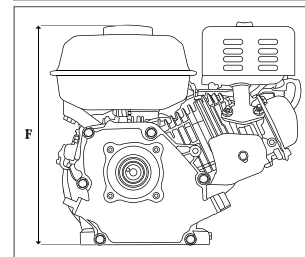
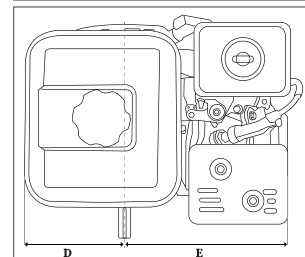
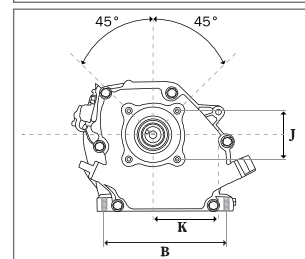
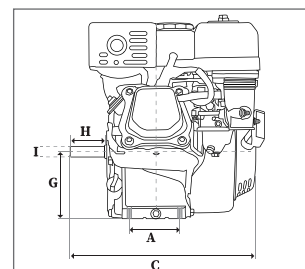

| ΚΩΔΙΚΟΣ | 23468 | 23470 | 23467 |
|-----------------------------|-----------------|-----------------------|-----------------|
| ΚΥΒΙΣΜΟΣ (cm ³) | 208 | 208 | 420 |
| ΤΥΠΟΣ ΑΞΟΝΑ | ΣΦΗΝΑ 19,05 mm | ΣΠΕΙΡΩΜΑ 3/4 - 16 UNF | ΣΦΗΝΑ 25,4 mm |
| ΕΚΚΙΝΗΣΗ | ΧΕΙΡΟΜΙΖΑ | ΧΕΙΡΟΜΙΖΑ | ΗΛΕΚΤΡΙΚΗ ΜΙΖΑ |
| ΙΣΧΥΣ max. (kW) | 4,5 | 4,5 | 9,3 |
| ΔΟΧΕΙΟ ΚΑΥΣΙΜΟΥ (Lt) | 3,6 | 3,6 | 6,5 |
| ΛΑΔΙ ΛΙΠΑΝΣΗΣ | SAE 30 ή 20W-50 | SAE 30 ή 20W-50 | SAE 30 ή 20W-50 |
| ΧΩΡΗΤΙΚΟΤΗΤΑ ΛΑΔΙΟΥ (Lt) | 0,6 | 0,6 | 1,1 |
| ΔΙΑΣΤΑΣΕΙΣ ΣΥΣΚ. (mm) | 380 x 390 x 350 | 380 x 390 x 350 | 485 x 500 x 440 |
| ΒΑΡΟΣ (Κ/Μ) (kg) | 16 /17 | 16 /17 | 34 / 36 |
| ΤΙΜΗ | 195 € | 195 € | 610 € |

| ΔΙΑΣΤΑΣΕΙΣ (mm) | | | | | | | | | | | |
|-----------------|-----|-----|-----|-----|-----|-----|-------|----|--------|------|----|
| ΚΩΔΙΚΟΣ | A | B | C | D | E | F | G | H | I | J | K |
| 23468 | 86 | 162 | 310 | 123 | 248 | 340 | 106 | 58 | ∅19.05 | 65,6 | 88 |
| 23470 | 86 | 162 | 310 | 123 | 248 | 340 | 106 | 58 | ∅19.05 | 65,6 | 88 |
| 23467 | 105 | 195 | 410 | 155 | 305 | 435 | 135,5 | 89 | ∅25.4 | 90 | 95 |

Κινητήρας Diesel

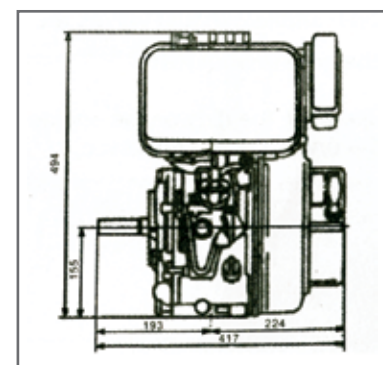
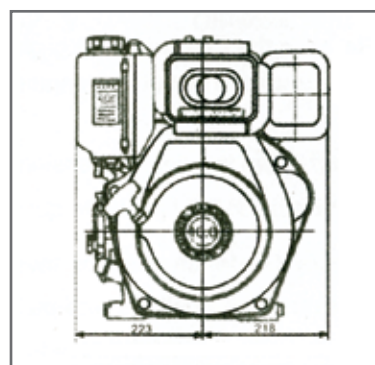

| | |
|-----------------------------------|-----------------|
| ΚΩΔΙΚΟΣ | 23469 |
| ΚΥΒΙΣΜΟΣ (cm ³) | 498 |
| ΤΥΠΟΣ ΑΞΟΝΑ | ΣΦΗΝΑ 25,4 mm |
| ΟΝΟΜΑΣΤΙΚΗ ΙΣΧΥΣ (Kw/3600 R.P.M.) | 8,2 |
| ΧΩΡΗΤΙΚΟΤΗΤΑ ΚΑΥΣΙΜΟΥ (Lt) | 5,5 |
| ΧΩΡΗΤΙΚΟΤΗΤΑ ΛΑΔΙΟΥ (Lt) | 1,65 |
| ΔΙΑΣΤΑΣΕΙΣ ΣΥΣΚΕΥΑΣΙΑΣ (mm) | 470 x 525 x 660 |
| ΒΑΡΟΣ (Κ/Μ) (kg) | 50 / 52 |
| ΤΙΜΗ | 895 € |

14



ΑΝΤΛΙΕΣ

ΑΝΤΛΙΕΣ ΟΜΒΡΙΩΝ ΥΔΑΤΩΝ

✓ Υποβρύχιες αντλίες με φλοτέρ κατάλληλες για όμβρια ύδατα νερά ειδικά σχεδιασμένες για χαμηλή αναρρόφηση υγρών έως και 2mm.

450W

κωδ. 43521

750W

κωδ. 43522

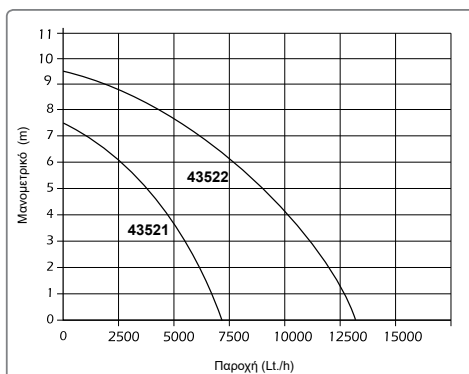

*ΔΙΑΣΤ. ΑΝΤΛΙΑΣ

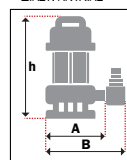

| ΚΩΔΙΚΟΣ | 43521 | 43522 |
|------------------------------|-----------------|-----------------|
| ΙΣΧΥΣ (W) | 450 | 750 |
| ΤΑΣΗ (V/Hz) | 230 / 50 | 230 / 50 |
| ΠΑΡΟΧΗ (lt/h) | 7300 (max.) | 13000 (max.) |
| ΜΑΝΟΜΕΤΡΙΚΟ (m) | 7,5 (max.) | 9,5 (max.) |
| ΒΥΘΙΣΗ ΑΝΤΛΙΑΣ (m) | 7 (max.) | 7 (max.) |
| ΣΤΟΜΙΟ | 1"-1"1/4 | 1"-1"1/4 |
| ΚΑΛΩΔΙΟ (m) | 10 | 10 |
| ΜΕΓ. ΣΩΜΑΤΙΔΙΩΝ (mm) | 3 (max) | 5 (max) |
| ΔΙΑΣΤ. ΣΥΣΚ. (ΜxΠxΥ) (mm) | 220 x 160 x 310 | 220 x 180 x 340 |
| ΔΙΑΣΤ. ΑΝΤΛΙΑΣ* (Α/Β/h) (mm) | 160 / 215 / 280 | 160 / 230 / 320 |
| ΒΑΡΟΣ (Κ/Μ) (kg) | 3,5 / 4 | 4,4 / 4,7 |
| ΤΙΜΗ | 75 € | 90 € |

ΑΝΤΛΙΕΣ ΟΜΒΡΙΩΝ ΥΔΑΤΩΝ ΙΝΟΧ

✓ Υποβρύχιες αντλίες ομβρίων υδάτων από ανοξείδωτο χάλυβα για καθαρό νερό με κατακόρυφη έξοδο του νερού. Κατάλληλες για τοποθέτηση σε στενότερα σημεία.

ΙΝΟΧ

750W

κωδ. 43527

ΙΝΟΧ

900W

κωδ. 43584

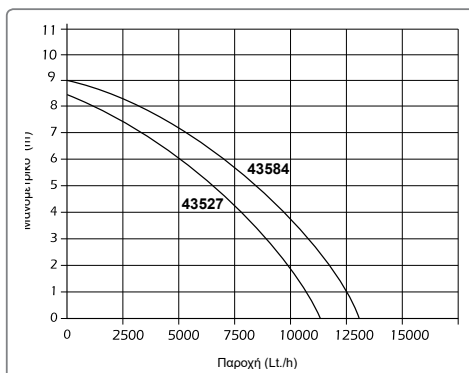

*ΔΙΑΣΤ. ΑΝΤΛΙΑΣ

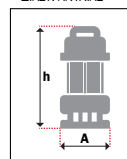

| ΚΩΔΙΚΟΣ | 43527 | 43584 |
|------------------------------|-----------------|-----------------|
| ΙΣΧΥΣ (W) | 750 | 900 |
| ΤΑΣΗ (V/Hz) | 230 / 50 | 230 / 50 |
| ΠΑΡΟΧΗ (lt/h) | 11000 (max.) | 13000 (max.) |
| ΜΑΝΟΜΕΤΡΙΚΟ (m) | 8,5 (max.) | 9 (max.) |
| ΒΥΘΙΣΗ ΑΝΤΛΙΑΣ (m) | 7 (max.) | 5 (max.) |
| ΣΤΟΜΙΟ | 1"-1"1/4 | 1"-1"1/4 |
| ΚΑΛΩΔΙΟ (m) | 10 | 10 |
| ΜΕΓ. ΣΩΜΑΤΙΔΙΩΝ (mm) | 5 (max) | 5 (max) |
| ΔΙΑΣΤ. ΣΥΣΚ. (ΜxΠxΥ) (mm) | 220 x 160 x 340 | 220 x 160 x 320 |
| ΔΙΑΣΤ. ΑΝΤΛΙΑΣ* (Α/Β/h) (mm) | 150 / 300 | 150 / 300 |
| ΒΑΡΟΣ (Κ/Μ) (kg) | 5,2 / 5,5 | 6,2 / 6,5 |
| ΤΙΜΗ | 120 € | 130 € |

ΑΝΤΛΙΑ ΟΜΒΡΙΩΝ ΥΔΑΤΩΝ ΜΕ ΕΝΣΩΜΑΤΩΜΕΝΟ ΦΛΟΤΕΡ

750W

- ✓ Υποβρύχια αντλία με ενσωματωμένο φλοτέρ και κατακόρυφη έξοδο του νερού, κατάλληλη για τοποθέτηση σε στενά σημεία.
- ✓ Νέος εργονομικός σχεδιασμός.
- ✓ Χειροκίνητης και αυτόματης λειτουργίας (με αισθητήρα που ελέγχει τη στάθμη νερού για έναρξη - παύση λειτουργίας).

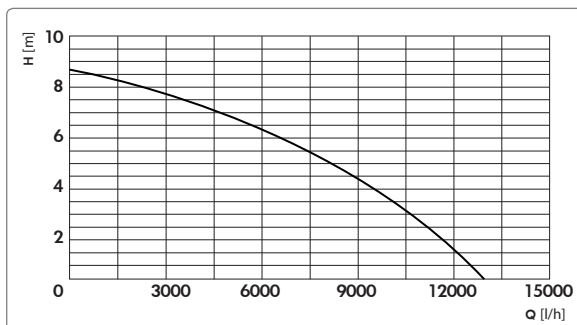
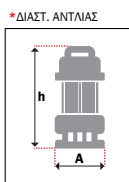

| | |
|-----------------------------------|--------------------|
| ΚΩΔΙΚΟΣ | 43576 |
| ΙΣΧΥΣ (W) | 750 |
| ΤΑΣΗ (V/Hz) | 230 / 50 |
| ΠΑΡΟΧΗ (lt/h) | 13000 (max.) |
| ΜΑΝΟΜΕΤΡΙΚΟ (m) | 8,5 (max.) |
| ΒΥΘΙΣΗ ΑΝΤΛΙΑΣ (m) | 7 (max.) |
| ΣΤΟΜΙΟ | 1" - 1"1/4 - 1"1/2 |
| ΚΑΛΩΔΙΟ (m) | 10 |
| ΜΕΓ. ΣΩΜΑΤΙΔΙΩΝ (mm) | 5 (max) |
| ΔΙΑΣΤ. ΣΥΣΚ. (ΜxΠxΥ) (mm) | 240 x 180 x 315 |
| ΔΙΑΣΤ. ΑΝΤΛΙΑΣ* (A/h) (mm) | 235 / 300 |
| ΒΑΡΟΣ (Κ/Μ) (kg) | 5,3 / 6,1 |
| ΤΙΜΗ | 98 € |

Υποβρύχιες Αντλίες 3 Λειτουργιών

✓ **3 Λειτουργιών**

1. Χαμηλού προφίλ 1 mm
2. Ομβρίων Υδάτων
3. Ακαθάρτων Υδάτων

400W

κωδ. 43515

750W

κωδ. 43516

900W

κωδ. 43517

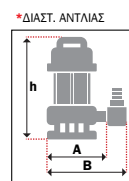
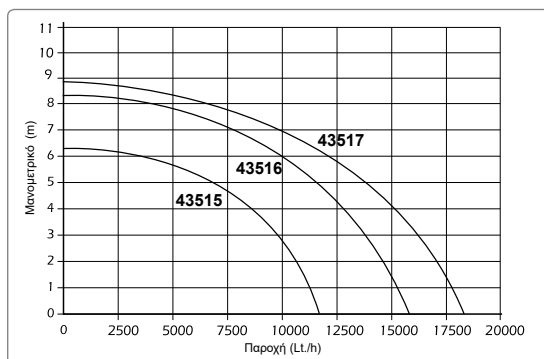

| ΚΩΔΙΚΟΣ | 43515 | 43516 | 43517 |
|-------------------------------------|-----------------|-----------------|-----------------|
| ΙΣΧΥΣ (W) | 400 | 750 | 900 |
| ΤΑΣΗ (V/Hz) | 230 / 50 | 230 / 50 | 230 / 50 |
| ΠΑΡΟΧΗ (lt/h) | 11500 | 15900 | 18000 |
| ΜΑΝΟΜΕΤΡΙΚΟ (m) | 6,3 | 8,5 | 8,9 |
| ΒΥΘΙΣΗ ΑΝΤΛΙΑΣ (m) | 7 (max.) | 7 (max.) | 7 (max.) |
| ΣΤΟΜΙΟ | 1" & 1"1/4 | 1" & 1"1/4 | 1" & 1"1/4 |
| ΜΕΓ. ΣΩΜΑΤΙΔ. (mm) | 25 | 30 | 30 |
| ΚΑΛΩΔΙΟ (m) | 10 | 10 | 10 |
| ΔΙΑΣΤΑΣΕΙΣ ΣΥΣΚ. (mm) | 199 x 198 x 356 | 199 x 198 x 356 | 199 x 198 x 356 |
| ΔΙΑΣΤ. ΑΝΤΛΙΑΣ* (A/B/h) (mm) | 170 / 220 / 330 | 170 / 220 / 325 | 180 / 230 / 325 |
| ΒΑΡΟΣ (Κ/Μ) (kg) | 4,0 / 4,6 | 5,0 / 5,7 | 6,5 / 7,1 |
| ΤΙΜΗ | 79 € | 86 € | 98 € |

ΑΝΤΛΙΕΣ ΑΚΑΘΑΡΤΩΝ ΥΔΑΤΩΝ

✓ Υποβρύχιες αντλίες κατάλληλες για ακάθαρτα νερά με περιεκτικότητα σε ξένα σωματίδια μέγιστης διαμέτρου 35mm.

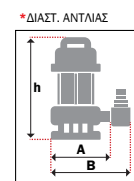
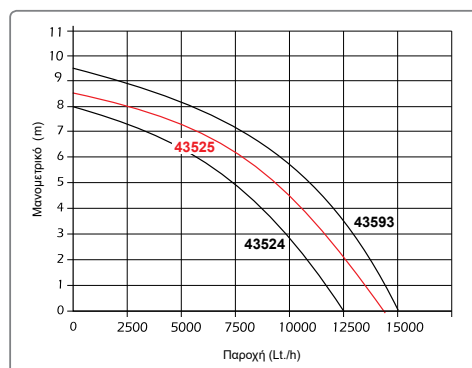

| ΚΩΔΙΚΟΣ | 43524 | 43525 | 43593 |
|------------------------------|--------------|--------------|-------------------|
| ΙΣΧΥΣ (W) | 750 | 900 | 1000 |
| ΤΑΣΗ (V/Hz) | 230 / 50 | 230 / 50 | 230 / 50 |
| ΠΑΡΟΧΗ (lt/h) | 12500 (max.) | 14000 (max.) | 15000 (max.) |
| ΜΑΝΟΜΕΤΡΙΚΟ (m) | 8 (max.) | 8.5 (max.) | 9.5 (max.) |
| ΒΥΘΙΣΗ ΑΝΤΛΙΑΣ (m) | 7 (max.) | 7 (max.) | 7 (max.) |
| ΣΤΟΜΙΟ | 1''-1''1/4 | 1''-1''1/4 | 1''-1''1/4-1''1/2 |
| ΚΑΛΩΔΙΟ (m) | 10 | 10 | 10 |
| ΜΕΓ. ΣΩΜΑΤΙΔΙΩΝ (mm) | 35 (max.) | 35 (max.) | 35 (max.) |
| ΔΙΑΣΤ. ΣΥΣΚ. (ΜxΠxΥ) (mm) | 220x160x370 | 220x160x370 | 240x190x410 |
| ΔΙΑΣΤ. ΑΝΤΛΙΑΣ* (Α/Β/h) (mm) | 160/220/340 | 160/220/340 | 185/240/400 |
| ΒΑΡΟΣ (Κ/Μ) (kg) | 4,8 / 5,3 | 4,8 / 5,0 | 7,1 / 7,2 |
| ΤΙΜΗ | 90 € | 95 € | 107 € |

ΑΝΤΛΙΕΣ ΑΚΑΘΑΡΤΩΝ ΥΔΑΤΩΝ ΙΝΟΧ

✓ Υποβρύχιες αντλίες ΙΝΟΧ κατάλληλες για ακάθαρτα νερά με περιεκτικότητα σε ξένα σωματίδια μέγιστης διαμέτρου 35mm / 20mm.

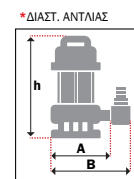
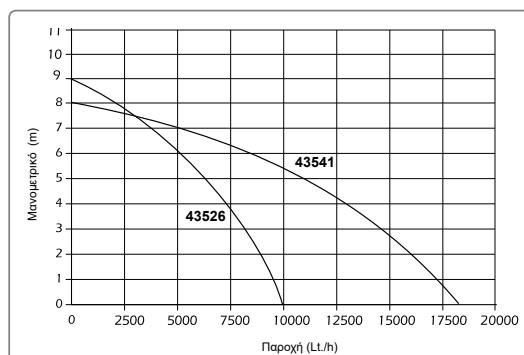

| ΚΩΔΙΚΟΣ | 43526 | 43541 |
|------------------------------|-----------------|-------------------|
| ΙΣΧΥΣ (W) | 750 | 1100 |
| ΤΑΣΗ (V/Hz) | 230 / 50 | 230 / 50 |
| ΠΑΡΟΧΗ (lt/h) | 10000 (max.) | 18500 (max.) |
| ΜΑΝΟΜΕΤΡΙΚΟ (m) | 9 (max.) | 8 (max.) |
| ΒΥΘΙΣΗ ΑΝΤΛΙΑΣ (m) | 7 (max.) | 7 (max.) |
| ΣΤΟΜΙΟ | 1''-1''1/2 | 1''-1''1/4-1''1/2 |
| ΚΑΛΩΔΙΟ (m) | 10 | 10 |
| ΜΕΓ. ΣΩΜΑΤΙΔΙΩΝ (mm) | 35 (max.) | 20 (max.) |
| ΔΙΑΣΤ. ΣΥΣΚ. (ΜxΠxΥ) (mm) | 220 x 160 x 370 | 240 x 180 x 410 |
| ΔΙΑΣΤ. ΑΝΤΛΙΑΣ* (Α/Β/h) (mm) | 180 / 240 / 320 | 180 / 240 / 390 |
| ΒΑΡΟΣ (Κ/Μ) (kg) | 4,8 / 5,0 | 7,6 / 7,7 |
| ΤΙΜΗ | 115 € | 130 € |

ΑΝΤΛΙΑ ΑΚΑΘΑΡΤΩΝ ΥΔΑΤΩΝ ΜΕ ΕΝΣΩΜΑΤΩΜΕΝΟ ΦΛΟΤΕΡ

900W

- ✓ Με ενσωματωμένο φλοτέρ και κατακόρυφη έξοδο του νερού, κατάλληλη για τοποθέτηση σε στενά σημεία.
- ✓ Χειροκίνητης και αυτόματης λειτουργίας (με αισθητήρα που ελέγχει τη στάθμη νερού για έναρξη - παύση λειτουργίας).
- ✓ Κατάλληλη για ακάθαρτα νερά με περιεκτικότητα σε ξένα σωματίδια μέγιστης διαμέτρου 35mm.

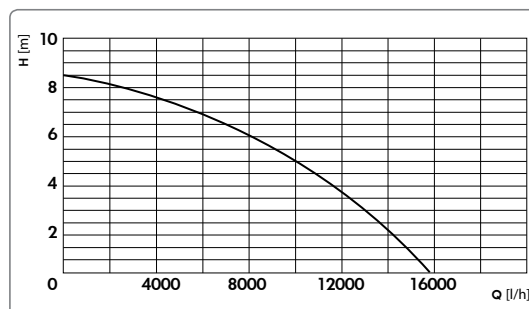
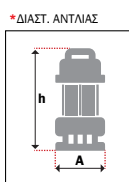

| | |
|-------------------------------------|--------------------|
| ΚΩΔΙΚΟΣ | 43579 |
| ΙΣΧΥΣ (W) | 900 |
| ΤΑΣΗ (V/Hz) | 230 / 50 |
| ΠΑΡΟΧΗ (lt/h) | 15500 (max.) |
| ΜΑΝΟΜΕΤΡΙΚΟ (m) | 8,5 (max.) |
| ΒΥΘΙΣΗ ΑΝΤΛΙΑΣ (m) | 7 (max.) |
| ΣΤΟΜΙΟ | 1" - 1"1/4 - 1"1/2 |
| ΚΑΛΩΔΙΟ (m) | 10 |
| ΜΕΓ. ΣΩΜΑΤΙΔΙΩΝ (mm) | 35 (max) |
| ΔΙΑΣΤ. ΣΥΣΚ. (ΜxΠxΥ) (mm) | 240 x 180 x 370 |
| ΔΙΑΣΤ. ΑΝΤΛΙΑΣ* (Α/Β/h) (mm) | 235 / 345 |
| ΒΑΡΟΣ (Κ/Μ) (kg) | 5,8 / 6,5 |
| ΤΙΜΗ | 116 € |

ΑΝΤΛΙΑ ΑΚΑΘΑΡΤΩΝ ΥΔΑΤΩΝ ΥΨΗΛΗΣ ΠΑΡΟΧΗΣ

1300W

- ✓ Αντλία ακαθάρτων υδάτων υψηλής παροχής με πλαστική βάση και σώμα από ανοξείδωτο χάλυβα κατάλληλη για ακάθαρτα νερά με περιεκτικότητα σε ξένα σωματίδια μέγιστης διαμέτρου έως και 40mm.
- ✓ Μέγιστης παροχής 25000 Lt/h.

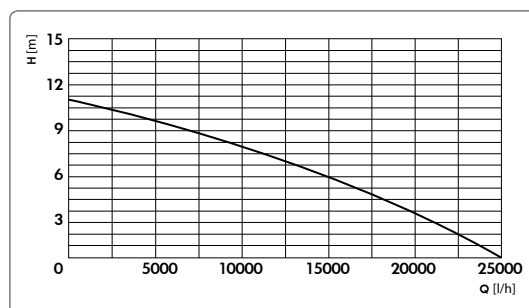
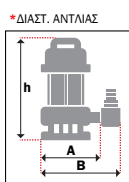

| | |
|-------------------------------------|-----------------|
| ΚΩΔΙΚΟΣ | 43528 |
| ΙΣΧΥΣ (W) | 1300 |
| ΤΑΣΗ (V/Hz) | 230 / 50 |
| ΠΑΡΟΧΗ (lt/h) | 25000 (max.) |
| ΜΑΝΟΜΕΤΡΙΚΟ (m) | 11 (max.) |
| ΒΥΘΙΣΗ ΑΝΤΛΙΑΣ (m) | 7 (max.) |
| ΣΤΟΜΙΟ | 2" |
| ΚΑΛΩΔΙΟ (m) | 10 |
| ΜΕΓ. ΣΩΜΑΤΙΔΙΩΝ (mm) | 40 (max) |
| ΔΙΑΣΤ. ΣΥΣΚ. (ΜxΠxΥ) (mm) | 250 x 230 x 450 |
| ΔΙΑΣΤ. ΑΝΤΛΙΑΣ* (Α/Β/h) (mm) | 230 / 300 / 425 |
| ΒΑΡΟΣ (Κ/Μ) (kg) | 7,8 / 8,6 |
| ΤΙΜΗ | 147 € |



750W
κωδ. 63547

INOX

1500W
κωδ. 63527

INOX

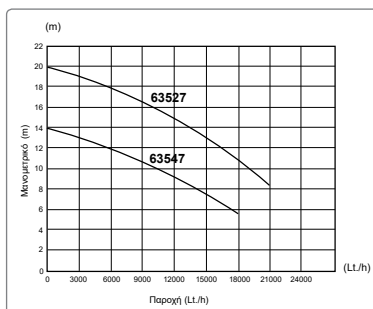
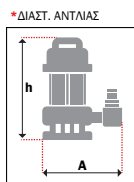

- ✓ Ανοξείδωτο σώμα αντλίας
- ✓ Φτερωτή από χυτοσίδηρο
- ✓ Ανοξείδωτος άξονας
- ✓ Ελαιολίπαντο μοτέρ
- ✓ Μέγιστη διάμετρος σωματιδίων 25mm
- ✓ Μέγιστη βύθιση αντλίας 10m
- ✓ Θερμοκρασία νερού 40°C (max.)

| ΚΩΔΙΚΟΣ | 63547 | 63527 |
|----------------------------|-----------------|-----------------|
| ΙΣΧΥΣ (W) | 750 | 1500 |
| ΤΑΣΗ (V/Hz) | 230 / 50 | 230 / 50 |
| ΠΑΡΟΧΗ (lt/h) | 18000 (max.) | 21000 (max.) |
| ΜΑΝΟΜΕΤΡΙΚΟ (m) | 14 (max.) | 20 (max.) |
| ΒΥΘΙΣΗ ΑΝΤΛΙΑΣ (m) | 10 (max.) | 10 (max.) |
| ΣΤΟΜΙΟ | 2" | 2" |
| ΜΕΓ. ΣΩΜΑΤΙΔΙΩΝ (mm) | 25 | 25 |
| ΔΙΑΣΤΑΣΕΙΣ ΣΥΣΚ. (mm) | 240 x 255 x 500 | 240 x 255 x 540 |
| ΔΙΑΣΤ. ΑΝΤΛΙΑΣ* (A/h) (mm) | 260 / 420 | 260 / 460 |
| ΒΑΡΟΣ (Κ/Μ) (kg) | 17,6 / 18,0 | 21,6 / 22,0 |
| ΤΙΜΗ | 267 € | 305 € |

ΑΚΑΘΑΡΤΩΝ ΥΔΑΤΩΝ ΒΑΡΕΩΣ ΤΥΠΟΥ ΜΕ ΠΕΡΙΔΙΝΗΣΗ (VORTEX)



750W

INOX

- ✓ Ανοξείδωτο σώμα αντλίας
- ✓ Ανοξείδωτη φτερωτή με σύστημα VORTEX
- ✓ Ανοξείδωτος άξονας
- ✓ Ελαιολίπαντο μοτέρ
- ✓ Μέγιστη διάμετρος σωματιδίων 35mm
- ✓ Θερμοκρασία νερού +35°C (max.)

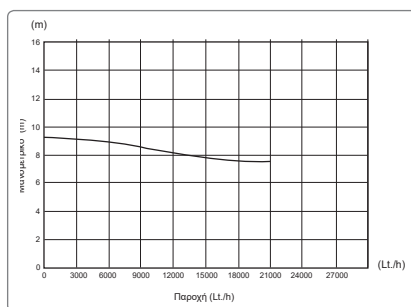
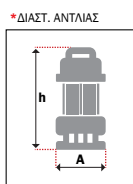

| ΚΩΔΙΚΟΣ | 63541 |
|----------------------------|-----------------|
| ΙΣΧΥΣ (W) | 750 |
| ΤΑΣΗ (V/Hz) | 230 / 50 |
| ΠΑΡΟΧΗ (lt/h) | 21000 (max.) |
| ΜΑΝΟΜΕΤΡΙΚΟ (m) | 9,5 (max.) |
| ΒΥΘΙΣΗ ΑΝΤΛΙΑΣ (m) | 8 (max.) |
| ΣΤΟΜΙΟ | 2" |
| ΚΑΛΩΔΙΟ (m) | 10 |
| ΜΕΓ. ΣΩΜΑΤΙΔΙΩΝ (mm) | 35 (max) |
| ΔΙΑΣΤ. ΣΥΣΚ. (ΜxΠxΥ) (mm) | 490 x 225 x 280 |
| ΔΙΑΣΤ. ΑΝΤΛΙΑΣ* (A/h) (mm) | 240 / 410 |
| ΒΑΡΟΣ (Κ/Μ) (kg) | 13,5 / 14,4 |
| ΤΙΜΗ | 240 € |

ΛΥΜΑΤΩΝ ΜΕ ΚΟΠΤΗΡΑ (INOX)



1100W

INOX

- ✓ Υποβρύχια αντλία με κοπτήρα κατάλληλη για άντληση λυμάτων από αποχετεύσεις
- ✓ Ανοξείδωτο σώμα αντλίας
- ✓ Κοπτήρας υψηλής ταχύτητας ο οποίος με ευκολία τεμαχίζει στερεά υλικά που περιέχονται στην αποχέτευση
- ✓ Μέγιστη βύθιση της αντλίας 5m
- ✓ Μήκος καλωδίου 8m
- ✓ Μέγιστη θερμοκρασία λυμάτων 40°C

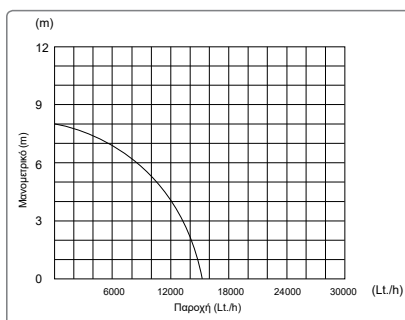
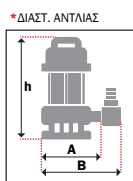

| ΚΩΔΙΚΟΣ | 63559 |
|------------------------------|-----------------|
| ΙΣΧΥΣ (W) | 1100 |
| ΤΑΣΗ (V/Hz) | 230 / 50 |
| ΠΑΡΟΧΗ (lt/h) | 15000 (max.) |
| ΜΑΝΟΜΕΤΡΙΚΟ (m) | 8,2 (max.) |
| ΒΥΘΙΣΗ ΑΝΤΛΙΑΣ (m) | 5 (max.) |
| ΣΤΟΜΙΟ | 2" |
| ΔΙΑΣΤ. ΣΥΣΚ. (ΜxΠxΥ) (mm) | 490 x 225 x 250 |
| ΔΙΑΣΤ. ΑΝΤΛΙΑΣ* (A/B/h) (mm) | 225 / 300 / 450 |
| ΒΑΡΟΣ (Κ/Μ) (kg) | 18,2 / 19,4 |
| ΤΙΜΗ | 240 € |

ΛΥΜΑΤΩΝ ΜΕ ΚΟΠΗΤΡΑ (INOX)

1300W

INOX



- ✓ Υποβρύχια αντλία με κοπτήρα κατάλληλη για άντληση λυμάτων από αποχετεύσεις
- ✓ Ανοξείδωτο σώμα αντλίας
- ✓ Κοπτήρας υψηλής ταχύτητας ο οποίος με ευκολία τεμαχίζει στερεά υλικά που περιέχονται στην αποχέτευση
- ✓ Μέγιστη βύθιση της αντλίας 5m
- ✓ Μήκος καλωδίου 8m
- ✓ Μέγιστη θερμοκρασία λυμάτων 40°C

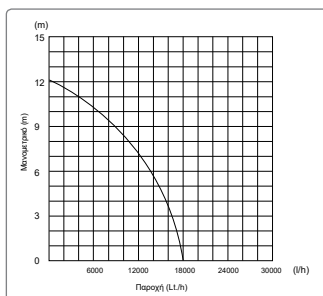

| | |
|-------------------------------------|-----------------|
| ΚΩΔΙΚΟΣ | 63560 |
| ΙΣΧΥΣ (W) | 1300 |
| ΤΑΣΗ (V/Hz) | 230 / 50 |
| ΠΑΡΟΧΗ (lt/h) | 18000 (max.) |
| ΜΑΝΟΜΕΤΡΙΚΟ (m) | 12,1 (max.) |
| ΒΥΘΙΣΗ ΑΝΤΛΙΑΣ (m) | 5 (max.) |
| ΣΤΟΜΙΟ | 2" |
| ΔΙΑΣΤ. ΣΥΣΚ. (ΜxΠxΥ) (mm) | 500 x 195 x 245 |
| ΔΙΑΣΤ. ΑΝΤΛΙΑΣ* (Α/Β/h) (mm) | 245 / 325 / 465 |
| ΒΑΡΟΣ (Κ/Μ) (kg) | 20,4 / 21,6 |
| ΤΙΜΗ | 262 € |

1500W

INOX



- ✓ Υποβρύχια αντλία με κοπτήρα κατάλληλη για άντληση λυμάτων από αποχετεύσεις
- ✓ Ανοξείδωτο σώμα αντλίας
- ✓ Κοπτήρας υψηλής ταχύτητας ο οποίος με ευκολία τεμαχίζει στερεά υλικά που περιέχονται στην αποχέτευση
- ✓ Μέγιστη βύθιση της αντλίας 5m
- ✓ Μήκος καλωδίου 8m
- ✓ Μέγιστη θερμοκρασία λυμάτων 40°C

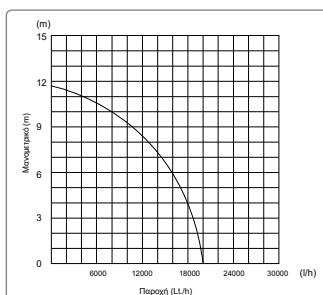

| | |
|-------------------------------------|-----------------|
| ΚΩΔΙΚΟΣ | 63561 |
| ΙΣΧΥΣ (W) | 1500 |
| ΤΑΣΗ (V/Hz) | 230 / 50 |
| ΠΑΡΟΧΗ (lt/h) | 20000 (max.) |
| ΜΑΝΟΜΕΤΡΙΚΟ (m) | 11,7 (max.) |
| ΒΥΘΙΣΗ ΑΝΤΛΙΑΣ (m) | 5 (max.) |
| ΣΤΟΜΙΟ | 2" |
| ΔΙΑΣΤ. ΣΥΣΚ. (ΜxΠxΥ) (mm) | 500 x 195 x 245 |
| ΔΙΑΣΤ. ΑΝΤΛΙΑΣ* (Α/Β/h) (mm) | 250 / 330 / 470 |
| ΒΑΡΟΣ (Κ/Μ) (kg) | 21,5 / 22,7 |
| ΤΙΜΗ | 280 € |

1800W

INOX



- ✓ Υποβρύχια αντλία με κοπτήρα κατάλληλη για άντληση λυμάτων από αποχετεύσεις
- ✓ Ανοξείδωτο σώμα αντλίας
- ✓ Κοπτήρας υψηλής ταχύτητας ο οποίος με ευκολία τεμαχίζει στερεά υλικά που περιέχονται στην αποχέτευση
- ✓ Μέγιστη βύθιση της αντλίας 5m
- ✓ Μήκος καλωδίου 8m
- ✓ Μέγιστη θερμοκρασία λυμάτων 40°C

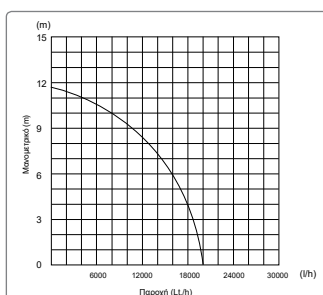

| | |
|-------------------------------------|-----------------|
| ΚΩΔΙΚΟΣ | 63562 |
| ΙΣΧΥΣ (W) | 1800 |
| ΤΑΣΗ (V/Hz) | 230 / 50 |
| ΠΑΡΟΧΗ (lt/h) | 25000 (max.) |
| ΜΑΝΟΜΕΤΡΙΚΟ (m) | 14 (max.) |
| ΒΥΘΙΣΗ ΑΝΤΛΙΑΣ (m) | 5 (max.) |
| ΣΤΟΜΙΟ | 2" |
| ΔΙΑΣΤ. ΣΥΣΚ. (ΜxΠxΥ) (mm) | 520 x 220 x 240 |
| ΔΙΑΣΤ. ΑΝΤΛΙΑΣ* (Α/Β/h) (mm) | 250 / 330 / 500 |
| ΒΑΡΟΣ (Κ/Μ) (kg) | 23,2 / 24,4 |
| ΤΙΜΗ | 305 € |

38W

κωδ.43571

50W

κωδ.43572



50W

κωδ.43573

INOX



- Συνοδεύονται με 3 πλαστικά ακροφύσια για διαφορετικά εφέ
- Είναι εξοπλισμένα με κινητήρα χαμηλής κατανάλωσης ρεύματος
- Κατάλληλες για δεξαμενές από 1000 Lt.



| ΚΩΔΙΚΟΣ | 43571 | 43572 | 43573 (INOX) |
|-----------------------|-----------------|-----------------|-----------------|
| ΙΣΧΥΣ (W) | 38 | 50 | 50 |
| ΤΑΣΗ (V/Hz) | 230 / 50 | 230 / 50 | 230 / 50 |
| ΠΑΡΟΧΗ (lt/h) | 1500 (max.) | 2000 (max.) | 1750 (max.) |
| ΜΑΝΟΜΕΤΡΙΚΟ (m) | 2,0 (max.) | 2,5 (max.) | 2,3 (max.) |
| ΒΥΘΙΣΗ ΑΝΤΛΙΑΣ (m) | 3 (max.) | 3 (max.) | 3 (max.) |
| ΔΙΑΜΕΤΡΟΣ ΣΩΛΗΝΑ | 1/2" | 1/2" | 1/2" |
| ΚΑΛΩΔΙΟ (m) | 10 | 10 | 10 |
| ΘΕΡΜΟΚΡ. ΝΕΡΟΥ (°C) | 35 (max.) | 35 (max.) | 35 (max.) |
| ΔΙΑΣΤΑΣΕΙΣ ΣΥΣΚ. (mm) | 200 x 200 x 160 | 200 x 200 x 160 | 200 x 200 x 160 |
| ΒΑΡΟΣ (Κ/Μ) (kg) | 2,0 / 2,3 | 2,0 / 2,3 | 2,1 / 2,4 |
| ΤΙΜΗ | 47 € | 53 € | 55 € |

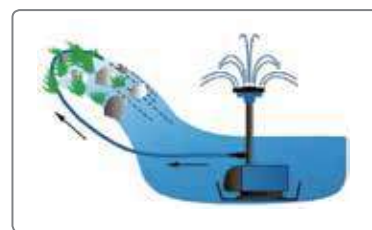

Υποβρύχια Αντλία Άρδευσης, Αυτόματης Λειτουργίας

1000W

- ✓ Αυτόματης λειτουργίας 4 βαθμίδων
- ✓ Με ενσωματωμένο αισθητήρα ροής νερού που εκκινεί - σταματά αυτόματα την αντλία
- ✓ Διακοπή λειτουργίας σε περίπτωση μειωμένης παροχής
- ✓ Με ενσωματωμένο αισθητήρα έλλειψης νερού
- ✓ Προστασία από διαρροή στο δίκτυο
- ✓ Κατάλληλη για εφαρμογές μόνο σε καθαρά νερά
- ✓ Έξοδος του νερού από την κορυφή της αντλίας, κατάλληλη και για τοποθέτηση σε στενά σημεία
- ✓ Συνοδεύεται από 15m καλώδιο και 15m σχοινί nylon
- ✓ Σώμα αντλίας από inox

INOX

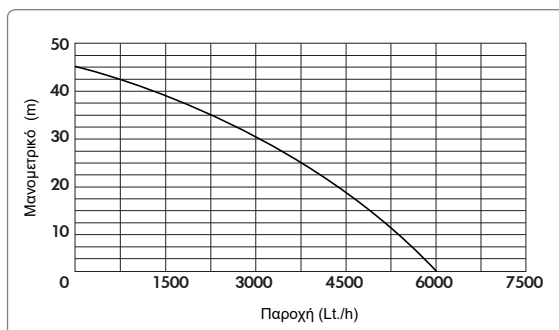

| ΚΩΔΙΚΟΣ | 43529 |
|-----------------------|-----------------|
| ΙΣΧΥΣ (W) | 1000 |
| ΤΑΣΗ (V/Hz) | 230 / 50 |
| ΠΑΡΟΧΗ (lt/h) | 6000 (max.) |
| ΜΑΝΟΜΕΤΡΙΚΟ (m) | 45 (max.) |
| ΒΥΘΙΣΗ ΑΝΤΛΙΑΣ (m) | 12 (max.) |
| ΣΤΟΜΙΟ | 1" |
| ΜΕΓ. ΣΩΜΑΤΙΔΙΩΝ (mm) | 1 |
| ΔΙΑΣΤΑΣΕΙΣ ΣΥΣΚ. (mm) | 240 x 200 x 580 |
| ΒΑΡΟΣ (Κ/Μ) (kg) | 11,2 / 12,3 |
| ΤΙΜΗ | 245 € |

1000W

INOX



✓ Νέας σχεδίασης με τέσσερις φτερωτές, καλώδιο 10m και φλοτέρ και σώμα inox

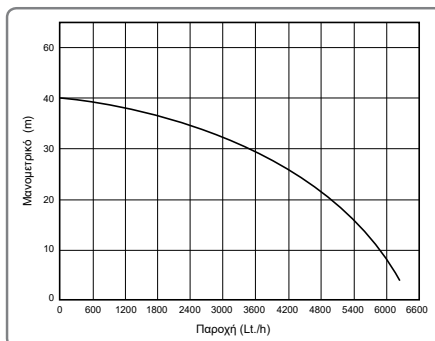

| | |
|------------------------------|-----------------|
| ΚΩΔΙΚΟΣ | 43542 |
| ΙΣΧΥΣ (W) | 1000 |
| ΤΑΣΗ (V/Hz) | 230 / 50 |
| ΠΑΡΟΧΗ (lt/h) | 6500 (max.) |
| ΜΑΝΟΜΕΤΡΙΚΟ (m) | 40 (max.) |
| ΒΥΘΙΣΗ ΑΝΤΛΙΑΣ (m) | 7 (max.) |
| ΣΤΟΜΙΟ | 1" |
| ΜΕΓ. ΣΩΜΑΤΙΔΙΩΝ (mm) | 1 |
| ΔΙΑΣΤΑΣΕΙΣ ΣΥΣΚ. (mm) | 200 x 225 x 495 |
| ΒΑΡΟΣ (Κ/Μ) (kg) | 9,4 / 9,9 |
| ΤΙΜΗ | 174 € |

1000W

INOX



✓ Ενισχυμένη αντλία βαρύτερου τύπου με τέσσερις φτερωτές, καλώδιο 10m και φλοτέρ

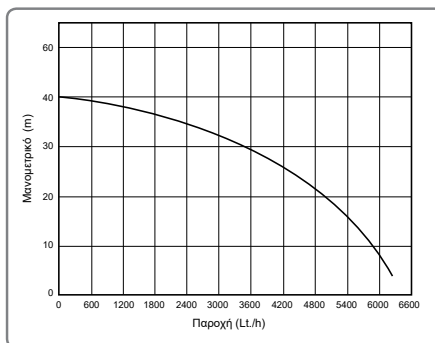

| | |
|------------------------------|-----------------|
| ΚΩΔΙΚΟΣ | 43591 |
| ΙΣΧΥΣ (W) | 1000 |
| ΤΑΣΗ (V/Hz) | 230 / 50 |
| ΠΑΡΟΧΗ (lt/h) | 6500 (max.) |
| ΜΑΝΟΜΕΤΡΙΚΟ (m) | 40 (max.) |
| ΒΥΘΙΣΗ ΑΝΤΛΙΑΣ (m) | 7 (max.) |
| ΣΤΟΜΙΟ | 1" |
| ΜΕΓ. ΣΩΜΑΤΙΔΙΩΝ (mm) | 2,5 |
| ΔΙΑΣΤΑΣΕΙΣ ΣΥΣΚ. (mm) | 180 x 230 x 590 |
| ΒΑΡΟΣ (Κ/Μ) (kg) | 13,1 / 13,5 |
| ΤΙΜΗ | 273 € |

750W

INOX



✓ Αντλίες με φλοτέρ, καλώδιο 20m και πίνακα
✓ Με τέσσερις φτερωτές

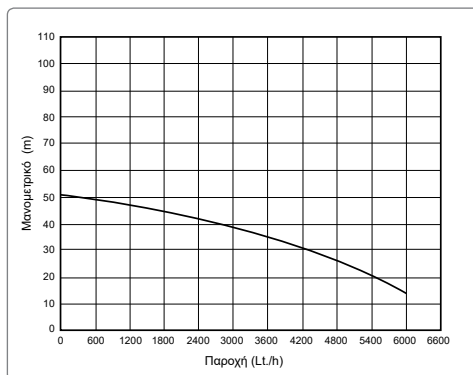

| | |
|------------------------------|-----------------|
| ΚΩΔΙΚΟΣ | 63522 |
| ΙΣΧΥΣ (W) | 750 |
| ΤΑΣΗ (V/Hz) | 230 / 50 |
| ΠΑΡΟΧΗ (lt/h) | 6000 (max.) |
| ΜΑΝΟΜΕΤΡΙΚΟ (m) | 77 (max.) |
| ΒΥΘΙΣΗ ΑΝΤΛΙΑΣ (m) | 20 (max.) |
| ΣΤΟΜΙΟ | 1" |
| ΜΕΓ. ΣΩΜΑΤΙΔΙΩΝ (mm) | 2 |
| ΔΙΑΣΤΑΣΕΙΣ ΣΥΣΚ. (mm) | 560 x 210 x 190 |
| ΒΑΡΟΣ (Κ/Μ) (kg) | 17 / 17,5 |
| ΤΙΜΗ | 289 € |

1100W

INOX



✓ Αντλίες με φλοτέρ, καλώδιο 20m και πίνακα
✓ Με έξι φτερωτές

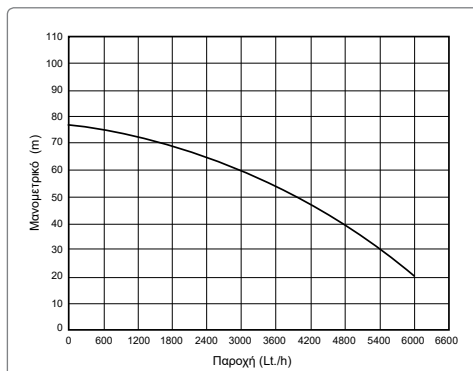

| | |
|------------------------------|-----------------|
| ΚΩΔΙΚΟΣ | 63523 |
| ΙΣΧΥΣ (W) | 1100 |
| ΤΑΣΗ (V/Hz) | 230 / 50 |
| ΠΑΡΟΧΗ (lt/h) | 6000 (max.) |
| ΜΑΝΟΜΕΤΡΙΚΟ (m) | 51 (max.) |
| ΒΥΘΙΣΗ ΑΝΤΛΙΑΣ (m) | 20 (max.) |
| ΣΤΟΜΙΟ | 1" |
| ΜΕΓ. ΣΩΜΑΤΙΔΙΩΝ (mm) | 2 |
| ΔΙΑΣΤΑΣΕΙΣ ΣΥΣΚ. (mm) | 630 x 210 x 190 |
| ΒΑΡΟΣ (Κ/Μ) (kg) | 19,9 / 20,4 |
| ΤΙΜΗ | 327 € |

✓ Κατάλληλες για άντληση νερού από πηγάδια ή δεξαμενές, για οικιακή και επαγγελματική χρήση ✓ Ελάχιστη διάμετρος πηγαδιού 4" ✓ Μέγιστη θερμοκρασία νερού +35°C ✓ Μέγιστη περιεκτικότητα νερού σε άμμο 0,25% ✓ Μέγιστη βύθιση αντλίας 80m ✓ Η κατασκευή της αντλίας είναι σύμφωνη με τα standards κατά NEMA, έχει σώμα αντλίας και άξονα από ανοξείδωτο ατσάλι, φτερωτές και διαχωριστικά από PPO και ελαιολίπαντο μοτέρ

ΥΨΗΛΗΣ ΠΙΕΣΗΣ

| ΚΩΔΙΚ. | ΤΥΠΟΣ | ΙΣΧΥΣ (HP/V) | ΥΨΟΣ ΑΝΤΛΙΑΣ (mm) | ΠΥΚΝΩΤΕΣ (μF) | ΣΤΟΜΙΟ | ΔΙΑΣΤΑΣΕΙΣ ΣΥΣΚ. (mm) | ΒΑΡΟΣ (Κ/Μ) (kg) | ΠΑΡΟΧΗ Q (m ³ /h) | | | | | | | ΤΙΜΗ |
|--------|----------|--------------|-------------------|---------------|--------|-----------------------|------------------|------------------------------|-----|-----|-----|-----|-----|-----|-------|
| | | | | | | | | 0 | 0,9 | 1,8 | 2,7 | 3,6 | 4,5 | 5,4 | |
| | | | | | | | | ΜΑΝΟΜΕΤΡΙΚΟ Η (m) | | | | | | | |
| 63529* | 4SDM4/10 | 1,0/230 | 857 | 40 | 1"1/4 | 140 x 105 x 910 | 13,5 / 14,0 | 68 | 63 | 59 | 54 | 47 | 35 | 20 | 245 € |
| 63530* | 4SDM4/14 | 1,5/230 | 1016 | 50 | 1"1/4 | 140 x 100 x 1070 | 16,0 / 16,5 | 96 | 88 | 83 | 76 | 66 | 50 | 28 | 289 € |
| 63531* | 4SDM4/18 | 2,0/230 | 1299 | 60 | 1"1/4 | 140 x 100 x 1260 | 19,5 / 20,0 | 123 | 113 | 106 | 98 | 85 | 64 | 36 | 338 € |
| 63533 | 4SD4/18 | 2,0/400 | 1229 | - | 1"1/4 | 140 x 100 x 1260 | 18,5 / 19,0 | 123 | 113 | 106 | 98 | 85 | 64 | 36 | 308 € |
| 63542 | 4SDM4/24 | 3,0/230 | 1524 | 75 | 1"1/4 | 140 x 105 x 1510 | 24,9 / 25,4 | 171 | 157 | 148 | 136 | 118 | 88 | 50 | 413 € |
| 63543 | 4SD4/24 | 3,0/400 | 1425 | - | 1"1/4 | 140 x 105 x 1510 | 22,8 / 23,2 | 171 | 157 | 148 | 136 | 118 | 88 | 50 | 402 € |

ΥΨΗΛΗΣ ΠΑΡΟΧΗΣ

| ΚΩΔΙΚ. | ΤΥΠΟΣ | ΙΣΧΥΣ (HP/V) | ΥΨΟΣ ΑΝΤΛΙΑΣ (mm) | ΠΥΚΝΩΤΕΣ (μF) | ΣΤΟΜΙΟ | ΔΙΑΣΤΑΣΕΙΣ ΣΥΣΚ. (mm) | ΒΑΡΟΣ (Κ/Μ) (kg) | ΠΑΡΟΧΗ Q (m ³ /h) | | | | | | | | ΤΙΜΗ |
|--------|----------|--------------|-------------------|---------------|--------|-----------------------|------------------|------------------------------|-----|-----|-----|-----|------|------|-------|-------|
| | | | | | | | | 0 | 1,2 | 2,4 | 3,6 | 4,8 | 6,0 | 7,2 | 8,4 | |
| | | | | | | | | ΜΑΝΟΜΕΤΡΙΚΟ Η (m) | | | | | | | | |
| 63552 | 4SDM6/8 | 1,0/ 230 | 869 | 40 | 1"1/2 | 140 x 105 x 910 | 12,5 / 13,3 | 56 | 54 | 52 | 48 | 44 | 36 | 27 | 16 | 230 € |
| 63553 | 4SDM6/11 | 1,5/ 230 | 1006 | 50 | 1"1/2 | 140 x 110 x 1050 | 15,4 / 16,1 | 77 | 74 | 71 | 67 | 60 | 49 | 37 | 21 | 275 € |
| 63554 | 4SDM8/9 | 1,5/ 230 | 969 | 50 | 1"1/2 | 140 x 100 x 1000 | 14,9 / 15,6 | 57 | 55 | 51 | 47 | 47 | 45 | 43 | 39 | 265 € |
| 63555 | 4SDM8/12 | 2,0/ 230 | 1165 | 60 | 1"1/2 | 140 x 116 x 1260 | 18,2 / 19,0 | 76 | 73 | 67 | 63 | 60 | 57 | 52 | 44 | 325 € |
| | | | | | | | | ΠΑΡΟΧΗ Q (m ³ /h) | | | | | | | | |
| | | | | | | | | 0 | 1,8 | 3,6 | 7,2 | 9,0 | 10,8 | 12,6 | | |
| | | | | | | | | ΜΑΝΟΜΕΤΡΙΚΟ Η (m) | | | | | | | | |
| 63548 | 4SD10/17 | 4,0/400 | 1468 | - | 2" | 140 x 105 x 1555 | 27,8 / 28,3 | 115 | 112 | 104 | 93 | 83 | 67 | 45 | 465 € | |
| 63549 | 4SD10/21 | 5,5/400 | 1724 | - | 2" | 140 x 100 x 765 | 23,6 / 24,1 | 141 | 138 | 128 | 115 | 103 | 83 | 56 | 563 € | |

*ΟΙ ΚΩΔΙΚΟΙ 63529, 63530, 63531 συνοδεύονται με πίνακα ON-OFF που περιλαμβάνει πυκνωτή, θερμικό και ένα μέτρο καλώδιο με σούκο αρσενικό

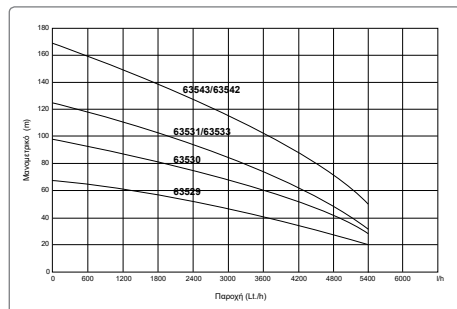

63529 / 63530 / 63531 / 63533 / 63543 / 63542

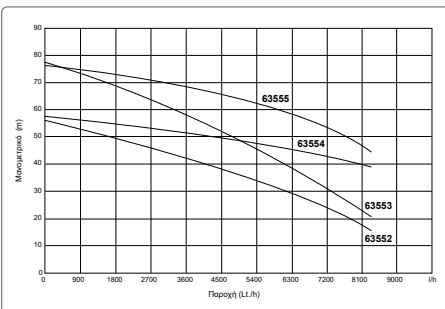

63552 / 63553 / 63554 / 63555

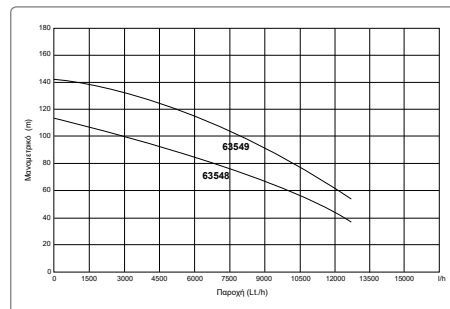

63548 / 63549

ΗΛΕΚΤΡΟΝΙΚΟΙ ΠΙΝΑΚΕΣ

ΗΛΕΚΤΡΟΝΙΚΟΙ ΠΙΝΑΚΕΣ ΕΛΕΓΧΟΥ & ΥΨΗΛΟΥ ΒΑΘΜΟΥ ΠΡΟΣΤΑΣΙΑΣ μονοφασικών και τριφασικών αντλιών αυτόματης και χειροκίνητης λειτουργίας με LCD οθόνη. Προστατεύουν τις αντλίες από: • Υπέρταση • Πτώση τάσης • Υπερφόρτωση • Ελλειψη νερού

ΜΟΝΟΦΑΣΙΚΟΣ ΠΙΝΑΚΑΣ

| | |
|-----------------------|----------------|
| ΚΩΔΙΚΟΣ | 63589 |
| ΔΙΑΣΤΑΣΕΙΣ ΣΥΣΚ. (mm) | 250 x 80 x 170 |
| ΒΑΡΟΣ (Κ/Μ) (kg) | 0,98 / 1,02 |
| ΤΙΜΗ* | 82 € |

* (τιμή χωρίς πυκνωτή)
Επιλέξτε πυκνωτή ανάλογα με την ισχύ της αντλίας

ΠΥΚΝΩΤΕΣ ΜΕ ΚΑΛΩΔΙΟ



| ΚΩΔΙΚΟΣ | ΠΕΡΙΓΡΑΦΗ | ΤΙΜΗ |
|---------|-----------|--------|
| 63570 | 27μF | 4,00 € |
| 43536 | 35μF | 4,50 € |
| 63571 | 40μF | 5,00 € |
| 43537 | 45μF | 6,00 € |
| 43538 | 50μF | 6,50 € |
| 63572 | 60μF | 7,00 € |
| 43539 | 70μF | 8,00 € |

ΤΡΙΦΑΣΙΚΟΙ ΠΙΝΑΚΕΣ

| | |
|-------|---------|
| ΤΙΜΗ | ΚΩΔΙΚΟΣ |
| 105 € | 63590 |
| ΤΙΜΗ | ΚΩΔΙΚΟΣ |
| 120 € | 63591 |



230 / VOLT



400 / VOLT

| ΚΩΔΙΚΟΣ | ΠΕΡΙΓΡΑΦΗ | ΔΙΑΣΤ. ΣΥΣΚ. (mm) | ΒΑΡΟΣ (Κ/Μ) (kg) |
|---------|-----------|-------------------|------------------|
| 63590 | 0-3 kW | 250 x 170 x 80 | 1,1 / 1,4 |
| 63591 | 4-7 kW | 250 x 170 x 80 | 1,1 / 1,4 |

ΔΙΧΡΟΝΗ 1 1/2"

52cc

1 1/2"



| | |
|---------------------------------|--------------------|
| ΚΩΔΙΚΟΣ | 63759 |
| ΚΙΝΗΤΗΡΑΣ | 52 cc δίχρονος |
| ΣΤΟΜΙΟ | 1.5" x 1.5" (40mm) |
| ΜΑΝΟΜΕΤΡΙΚΟ (m) | 30 |
| ΠΑΡΟΧΗ (m³/h) | 15 (max.) |
| ΔΙΑΣΤΑΣΕΙΣ ΣΥΣΚ. (mm) | 440 x 280 x 340 |
| ΒΑΡΟΣ (Κ/Μ) (kg) | 9,0 / 10,6 |
| ΤΙΜΗ | 210 € |

ΤΕΤΡΑΧΡΟΝΗ 2"

196cc

2"



| | |
|---------------------------------|--------------------|
| ΚΩΔΙΚΟΣ | 63761 |
| ΚΙΝΗΤΗΡΑΣ | 196 cc τετράχρονος |
| ΣΤΟΜΙΟ | 2" x 2" |
| ΜΑΝΟΜΕΤΡΙΚΟ (m) | 30 |
| ΠΑΡΟΧΗ (m³/h) | 30 (max.) |
| ΔΙΑΣΤΑΣΕΙΣ ΣΥΣΚ. (mm) | 490 x 385 x 415 |
| ΒΑΡΟΣ (Κ/Μ) (kg) | 19 / 22 |
| ΤΙΜΗ | 269 € |

ΤΕΤΡΑΧΡΟΝΗ 3"

196cc

3"



| | |
|---------------------------------|--------------------|
| ΚΩΔΙΚΟΣ | 63762 |
| ΚΙΝΗΤΗΡΑΣ | 196 cc τετράχρονος |
| ΣΤΟΜΙΟ | 3" x 3" |
| ΜΑΝΟΜΕΤΡΙΚΟ (m) | 28 |
| ΠΑΡΟΧΗ (m³/h) | 60 (max.) |
| ΔΙΑΣΤΑΣΕΙΣ ΣΥΣΚ. (mm) | 520 x 390 x 450 |
| ΒΑΡΟΣ (Κ/Μ) (kg) | 22 / 24 |
| ΤΙΜΗ | 350 € |

ΥΨΗΛΟΥ ΜΑΝΟΜΕΤΡΙΚΟΥ ΚΑΤΑΛΛΗΛΗ ΚΑΙ ΓΙΑ ΠΥΡΟΣΒΕΣΗ

196cc

2"



| | |
|---------------------------------|--------------------|
| ΚΩΔΙΚΟΣ | 63763 |
| ΚΙΝΗΤΗΡΑΣ | 196 cc τετράχρονος |
| ΣΤΟΜΙΟ | 2" x 2" |
| ΜΑΝΟΜΕΤΡΙΚΟ (m) | 65 (max.) |
| ΠΑΡΟΧΗ (m³/h) | 30 (max.) |
| ΔΙΑΣΤΑΣΕΙΣ ΣΥΣΚ. (mm) | 515 x 395 x 450 |
| ΒΑΡΟΣ (Κ/Μ) (kg) | 23 / 26 |
| ΤΙΜΗ | 423 € |

800W



- ✓ Αντλία με ανοξείδωτο άξονα
- ✓ Με αδιάβροχο διακόπτη ON/OFF
- ✓ Μέγιστη θερμοκρασία νερού 35°C

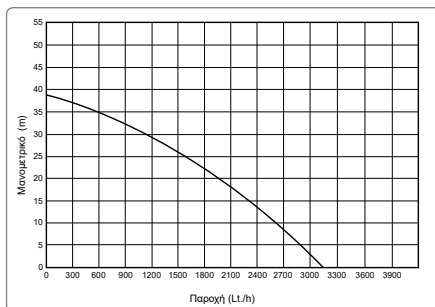

| | |
|------------------------------|-----------------|
| ΚΩΔΙΚΟΣ | 43502 |
| ΙΣΧΥΣ (W) | 800 |
| ΤΑΣΗ (V/Hz) | 230 / 50 |
| ΠΑΡΟΧΗ (lt/h) | 3200 (max.) |
| ΜΑΝΟΜΕΤΡΙΚΟ (m) | 38 (max.) |
| ΣΤΟΜΙΟ | 1" |
| ΔΟΧΕΙΟ (lt) | 19 |
| ΚΑΛΩΔΙΟ (m) | 1,0 |
| ΠΙΕΣΗ (bar) | 3 (max.) |
| ΔΙΑΣΤΑΣΕΙΣ ΣΥΣΚ. (mm) | 485 x 300 x 510 |
| ΒΑΡΟΣ (Κ/Μ) (kg) | 11,5 / 12,3 |
| ΤΙΜΗ | 174 € |

750W



- ✓ Αντλία τύπου jet με μαντεμένιο σώμα και ανοξείδωτο άξονα
- ✓ Μέγιστη θερμοκρασία νερού 40°C

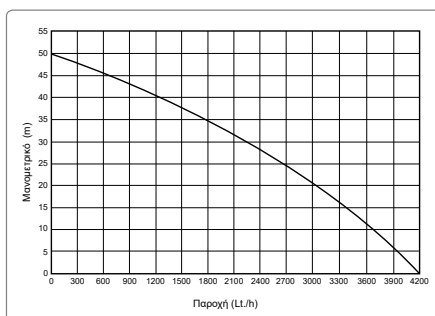

| | |
|------------------------------|-----------------|
| ΚΩΔΙΚΟΣ | 63539 |
| ΙΣΧΥΣ (W) | 750 |
| ΤΑΣΗ (V/Hz) | 230 / 50 |
| ΠΑΡΟΧΗ (lt/h) | 4200 (max.) |
| ΜΑΝΟΜΕΤΡΙΚΟ (m) | 50 (max.) |
| ΣΤΟΜΙΟ | 1" |
| ΔΟΧΕΙΟ (lt) | 20 |
| ΚΑΛΩΔΙΟ (m) | 1,2 |
| ΠΙΕΣΗ (bar) | 4,5 (max.) |
| ΔΙΑΣΤΑΣΕΙΣ ΣΥΣΚ. (mm) | 550 x 350 x 545 |
| ΒΑΡΟΣ (Κ/Μ) (kg) | 14,2 / 21 |
| ΤΙΜΗ | 252 € |

800W

κωδ. 43531

1000W

κωδ. 43532



INOX

- ✓ Πιεστικά συγκροτήματα με ανοξείδωτα δοχεία και αντλίες
- ✓ Με ανοξείδωτα σώματα και ανοξείδωτο άξονα
- ✓ Μέγιστη θερμοκρασία νερού 35°C

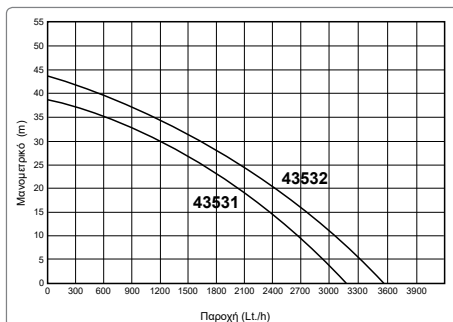

| ΚΩΔΙΚΟΣ | 43531 | 43532 |
|--------------------------|-----------------|-----------------|
| ΙΣΧΥΣ (W) | 800 | 1000 |
| ΤΑΣΗ (V/Hz) | 230 / 50 | 230 / 50 |
| ΠΑΡΟΧΗ (lt/h) | 3200 (max.) | 3500 (max.) |
| ΜΑΝΟΜΕΤΡΙΚΟ (m) | 38 (max.) | 44 (max.) |
| ΣΤΟΜΙΟ | 1" | 1" |
| ΔΟΧΕΙΟ (lt) | 20 INOX | 20 INOX |
| ΚΑΛΩΔΙΟ (m) | 1,2 | 1,2 |
| ΠΙΕΣΗ (bar) | 4 (max.) | 4,4 (max.) |
| ΔΙΑΣΤ. ΣΥΣΚ. (mm) | 485 x 300 x 590 | 485 x 300 x 590 |
| ΒΑΡΟΣ (Κ/Μ) (kg) | 11,8 / 12,6 | 13,2 / 14,4 |
| ΤΙΜΗ | 280 € | 290 € |

ΠΙΕΣΤΙΚΑ ΣΥΓΚΡΟΤΗΜΑΤΑ ΜΕ ΗΛΕΚΤΡΟΝΙΚΟ ΕΛΕΓΚΤΗ

900W

κωδ. 43507

1300W

κωδ. 43509



- ✓ Πιεστικά συγκροτήματα με ηλεκτρονικό ελεγκτή και αντλίες με ανοξείδωτο άξονα
- ✓ Αδιάβροχος διακόπτης ανοίγματος / κλεισίματος
- ✓ Εύκολη εγκατάσταση & λειτουργία

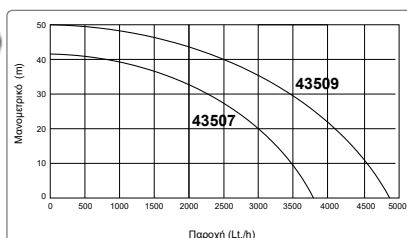

| ΚΩΔΙΚΟΣ | 43507 | 43509 |
|--------------------------|-----------------|-----------------|
| ΙΣΧΥΣ (W) | 900 | 1300 |
| ΤΑΣΗ (V/Hz) | 230 / 50 | 230 / 50 |
| ΠΑΡΟΧΗ (lt/h) | 3600 (max.) | 4800 (max.) |
| ΜΑΝΟΜΕΤΡΙΚΟ (m) | 42 (max.) | 50 (max.) |
| ΣΤΟΜΙΟ | 1" | 1" |
| ΚΑΛΩΔΙΟ (m) | 1,2 | 1,2 |
| ΠΙΕΣΗ (bar) | 4,2 | 5 |
| ΔΙΑΣΤ. ΣΥΣΚ. (mm) | 540 x 245 x 310 | 540 x 245 x 310 |
| ΒΑΡΟΣ (Κ/Μ) (kg) | 7,8 / 8,2 | 8,8 / 9,3 |
| ΤΙΜΗ | 200 € | 214 € |

ΑΥΤΟΜΑΤΗΣ ΑΝΑΡΡΟΦΗΣΗΣ

800W

- ✓ Ανοξειδωτος άξονας ✓ Μέγιστη θερμοκρασία νερού + 35°C
- ✓ Μέγιστη διάμετρος σωματιδίων 1mm ✓ Με αδιάβροχο διακόπτη ON/OFF

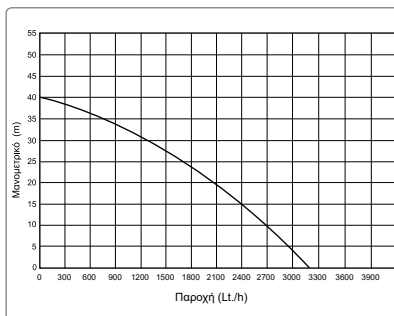

| | |
|------------------------------|-----------------|
| ΚΩΔΙΚΟΣ | 43534 |
| ΙΣΧΥΣ (W) | 800 |
| ΤΑΣΗ (V/Hz) | 230 / 50 |
| ΠΑΡΟΧΗ (lt/h) | 3200 (max.) |
| ΜΑΝΟΜΕΤΡΙΚΟ (m) | 40 (max.) |
| ΣΤΟΜΙΟ | 1" |
| ΔΙΑΣΤΑΣΕΙΣ ΣΥΣΚ. (mm) | 365 x 230 x 300 |
| ΒΑΡΟΣ (Κ/Μ) (kg) | 6,2 / 6,7 |
| ΤΙΜΗ | 110 € |

ΑΥΤΟΜΑΤΗΣ ΑΝΑΡΡΟΦΗΣΗΣ INOX

800W

1200W

κωδ. 43503

κωδ. 43505

- ✓ Ανοξειδωτος άξονας ✓ Μέγιστη θερμοκρασία νερού + 35°C
- ✓ Μέγιστη διάμετρος σωματιδίων 1mm
- ✓ Με αδιάβροχο διακόπτη ON/OFF

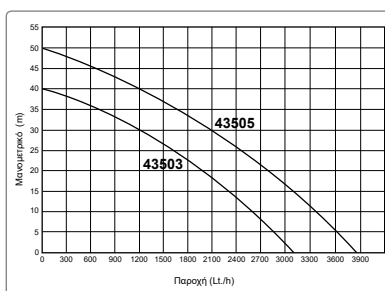

| ΚΩΔΙΚΟΣ | 43503 | 43505 |
|------------------------------|-----------------|-----------------|
| ΙΣΧΥΣ (W) | 800 | 1200 |
| ΤΑΣΗ (V/Hz) | 230 / 50 | 230 / 50 |
| ΠΑΡΟΧΗ (lt/h) | 3200 (max.) | 3800 (max.) |
| ΜΑΝΟΜΕΤΡΙΚΟ (m) | 40 (max.) | 50 (max.) |
| ΣΤΟΜΙΟ | 1" | 1" |
| ΔΙΑΣΤΑΣΕΙΣ ΣΥΣΚ. (mm) | 370 x 210 x 260 | 370 x 210 x 260 |
| ΒΑΡΟΣ (Κ/Μ) (kg) | 6,9 / 7,2 | 8,2 / 8,5 |
| ΤΙΜΗ | 133 € | 154 € |

ΑΥΤΟΜΑΤΗΣ ΑΝΑΡΡΟΦΗΣΗΣ ΤΥΠΟΥ JET

750W

1100W

1500W

κωδ. 63501

κωδ. 63502

κωδ. 63558

- ✓ Σώμα αντλίας από χυτοσίδηρο ✓ Μπρούτζινη φτερωτή
- ✓ Ανοξειδωτος άξονας ✓ Μέγιστη θερμοκρασία νερού + 40°C
- ✓ Μέγιστη περιεκτικότητα νερού σε άμμο 0,25%
- ✓ Μέγιστη διάμετρος σωματιδίων 3mm

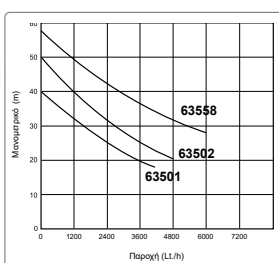

| ΚΩΔΙΚΟΣ | 63501 | 63502 | 63558 |
|----------------------------|-----------------|-----------------|-----------------|
| ΙΣΧΥΣ (W) | 750 (1Hp) | 1100 (1,5Hp) | 1500 (2Hp) |
| ΤΑΣΗ (V/Hz) | 230 / 50 | 230 / 50 | 230 / 50 |
| ΠΑΡΟΧΗ (lt/h) | 4200 (max.) | 4800 (max.) | 6000 (max.) |
| ΜΑΝΟΜΕΤΡΙΚΟ (m) | 40 (max.) | 50 (max.) | 58 (max.) |
| ΣΤΟΜΙΟ ΕΙΣΟΔ./ΕΞΟΔ. | 1" / 1" | 1"1/4 / 1" | 1"1/4 / 1" |
| ΔΙΑΣΤ. ΣΥΣΚ. (mm) | 440 x 210 x 250 | 550 x 240 x 270 | 520 x 210 x 235 |
| ΒΑΡΟΣ (Κ/Μ) (kg) | 13,8 / 14,1 | 23,3 / 23,7 | 24 / 25,3 |
| ΤΙΜΗ | 160 € | 278 € | 287 € |

ΠΕΡΙΦΕΡΕΙΑΚΕΣ

370W

750W

κωδ. 63505

κωδ. 63506

- ✓ Σώμα αντλίας από χυτοσίδηρο ✓ Μπρούτζινη φτερωτή ✓ Ανοξειδωτος άξονας
- ✓ Μέγιστη θερμοκρασία νερού + 40°C ✓ Μέγιστη περιεκτικότητα νερού σε άμμο 0,15%
- ✓ Μέγιστη διάμετρος σωματιδίων 1mm

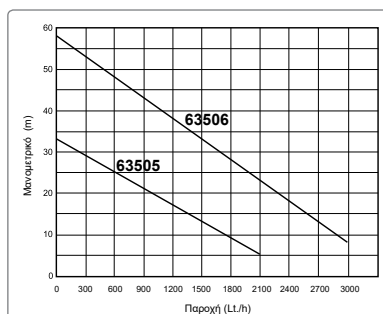

| ΚΩΔΙΚΟΣ | 63505 | 63506 |
|------------------------------|-----------------|-----------------|
| ΙΣΧΥΣ (W) | 370 (0,5Hp) | 750 (1Hp) |
| ΤΑΣΗ (V/Hz) | 230 / 50 | 230 / 50 |
| ΠΑΡΟΧΗ (lt/h) | 2100 (max.) | 3000 (max.) |
| ΜΑΝΟΜΕΤΡΙΚΟ (m) | 33 (max.) | 58 (max.) |
| ΣΤΟΜΙΟ ΕΙΣΟΔ./ΕΞΟΔ. | 1" / 1" | 1" / 1" |
| ΔΙΑΣΤΑΣΕΙΣ ΣΥΣΚ. (mm) | 280 x 150 x 180 | 340 x 180 x 220 |
| ΒΑΡΟΣ (Κ/Μ) (kg) | 5,1 / 5,4 | 9 / 9,7 |
| ΤΙΜΗ | 75 € | 118 € |

ΦΥΓΟΚΕΝΤΡΙΚΗ

750W



- ✓ Σώμα αντλίας από χυτοσίδηρο
- ✓ Μπρούτζινη φτερωτή
- ✓ Ανοξείδωτος άξονας
- ✓ Μέγιστη θερμοκρασία νερού + 40°C
- ✓ Μέγιστη περιεκτικότητα νερού σε άμμο 0,25%
- ✓ Μέγιστη διάμετρος σωματιδίων νερού 3mm

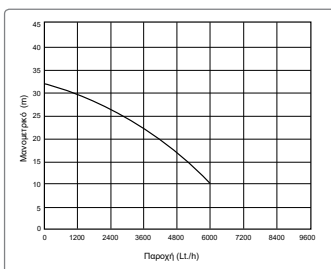

| | |
|------------------------------|-----------------|
| ΚΩΔΙΚΟΣ | 63507 |
| ΙΣΧΥΣ (W) | 750 (1Hp) |
| ΤΑΣΗ (V/Hz) | 230 / 50 |
| ΠΑΡΟΧΗ (lt/h) | 6000 (max.) |
| ΜΑΝΟΜΕΤΡΙΚΟ (m) | 32 (max.) |
| ΣΤΟΜΙΟ ΕΙΣΟΔ./ΕΞΟΔ. | 1" / 1" |
| ΔΙΑΣΤΑΣΕΙΣ ΣΥΣΚ. (mm) | 340 x 200 x 260 |
| ΒΑΡΟΣ (Κ/Μ) (kg) | 11,8 / 12 |
| ΤΙΜΗ | 156 € |

ΦΥΓΟΚΕΝΤΡΙΚΕΣ 2 ΣΤΑΔΙΩΝ

1100W

κωδ. 63514

1500W

κωδ. 63515



- ✓ Σώμα αντλίας από χυτοσίδηρο
- ✓ Μπρούτζινη φτερωτή
- ✓ Ανοξείδωτος άξονας
- ✓ Μέγιστη θερμοκρασία νερού + 40°C
- ✓ Μέγιστη περιεκτικότητα νερού σε άμμο 0,25%
- ✓ Μέγιστη διάμετρος σωματιδίων νερού 3mm

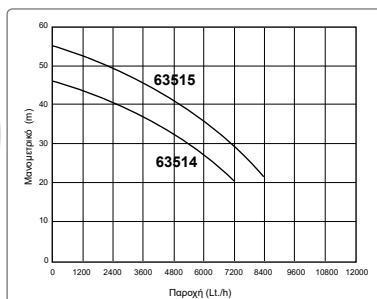

| | | |
|------------------------------|-----------------|-----------------|
| ΚΩΔΙΚΟΣ | 63514 | 63515 |
| ΙΣΧΥΣ (W) | 1100 (1,5Hp) | 1500 (2Hp) |
| ΤΑΣΗ (V/Hz) | 230 / 50 | 230 / 50 |
| ΠΑΡΟΧΗ (lt/h) | 7200 (max.) | 8400 (max.) |
| ΜΑΝΟΜΕΤΡΙΚΟ (m) | 46 (max.) | 55 (max.) |
| ΣΤΟΜΙΟ ΕΙΣΟΔ./ΕΞΟΔ. | 1"1/4 / 1" | 1"1/4 / 1" |
| ΔΙΑΣΤΑΣΕΙΣ ΣΥΣΚ. (mm) | 400 x 230 x 260 | 440 x 275 x 310 |
| ΒΑΡΟΣ (Κ/Μ) (kg) | 15,1 / 15,5 | 26 / 26,3 |
| ΤΙΜΗ | 250 € | 299 € |

ΦΥΓΟΚΕΝΤΡΙΚΗ ΥΨΗΛΗΣ ΠΑΡΟΧΗΣ

1100W



- ✓ Σώμα αντλίας από χυτοσίδηρο
- ✓ Μπρούτζινη φτερωτή
- ✓ Ανοξείδωτος άξονας
- ✓ Μέγιστη θερμοκρασία νερού + 40°C
- ✓ Μέγιστη περιεκτικότητα νερού σε άμμο 0,25%
- ✓ Μέγιστη διάμετρος σωματιδίων νερού 3mm

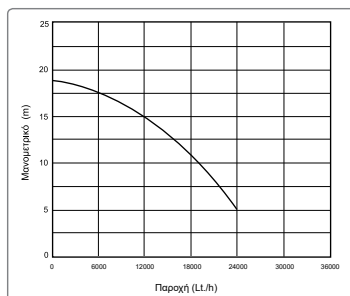

| | |
|------------------------------|-----------------|
| ΚΩΔΙΚΟΣ | 63512 |
| ΙΣΧΥΣ (W) | 1100 (1.5Hp) |
| ΤΑΣΗ (V/Hz) | 230 / 50 |
| ΠΑΡΟΧΗ (lt/h) | 24000 (max.) |
| ΜΑΝΟΜΕΤΡΙΚΟ (m) | 19 (max.) |
| ΣΤΟΜΙΟ ΕΙΣΟΔ./ΕΞΟΔ. | 2" / 2" |
| ΔΙΑΣΤΑΣΕΙΣ ΣΥΣΚ. (mm) | 420 x 250 x 290 |
| ΒΑΡΟΣ (Κ/Μ) (kg) | 17,9 / 18,9 |
| ΤΙΜΗ | 217 € |

ΦΥΓΟΚΕΝΤΡΙΚΗ ΠΟΛΥΒΑΘΜΙΑ INOX

1500W

INOX



- ✓ Ανοξείδωτο σώμα αντλίας
- ✓ Ανοξείδωτες φτερωτές
- ✓ Ανοξείδωτος άξονας
- ✓ Μέγιστη θερμοκρασία νερού + 40°C
- ✓ Μέγιστη περιεκτικότητα νερού σε άμμο 0,25%

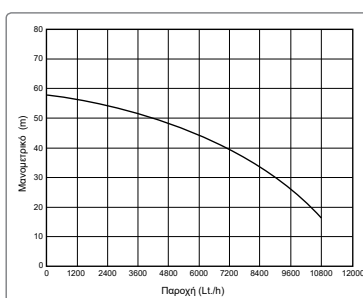

| | |
|------------------------------|-----------------|
| ΚΩΔΙΚΟΣ | 63519 |
| ΙΣΧΥΣ (W) | 1500 (2Hp) |
| ΤΑΣΗ (V/Hz) | 230 / 50 |
| ΠΑΡΟΧΗ (lt/h) | 10800 (max.) |
| ΜΑΝΟΜΕΤΡΙΚΟ (m) | 58 (max.) |
| ΣΤΟΜΙΟ ΕΙΣΟΔ./ΕΞΟΔ. | 1"1/4 / 1"1/4 |
| ΔΙΑΣΤΑΣΕΙΣ ΣΥΣΚ. (mm) | 585 x 200 x 250 |
| ΒΑΡΟΣ (Κ/Μ) (kg) | 23 / 23,8 |
| ΤΙΜΗ | 275 € |

Εξαρτήματα Πιεστικών - Αντλιών

ΠΙΕΣΟΣΤΑΤΕΣ ΝΕΡΟΥ

Ο πιεσοστάτης ξεκινά και σταματά την αντλία νερού ώστε η πίεση του δικτύου να εξισώνεται με την πίεση που έχουμε θέσει στον πιεσοστάτη. Εκτός του πιεσοστάτη απαιτείται πιεστικό δοχείο, βαλβίδα αντεπιστροφής και άλλα εξαρτήματα.



IT



WD

| ΚΩΔΙΚΟΣ | 43551 | 43546 |
|---------------------------------|----------------------|----------------------|
| ΤΥΠΟΣ | IT | WD |
| ΠΙΕΣΗ ΛΕΙΤΟΥΡΓΙΑΣ (ρυθμιζόμενη) | 30-50psi (2-3,5 bar) | 30-50psi (2-3,5 bar) |
| ΤΑΣΗ | 230 V/ 50 Hz | 230 V/ 50 Hz |
| ΟΝΟΜΑΣΤΙΚΗ ΙΣΧΥΣ | 12 A | 16 A |
| ΘΕΡΜΟΚΡΑΣΙΑ ΠΕΡΙΒΑΛΛ. | 40 °C | 55 °C |
| ΒΑΘΜΟΣ ΠΡΟΣΤΑΣΙΑΣ | IP 20 | IP 54 |
| ΡΑΚΟΡ ΣΥΝΔΕΣΗΣ | 1/4" (Αρσ. - Θηλ.) | 1/4" (Αρσ. - Θηλ.) |
| ΔΙΑΣΤΑΣΕΙΣ ΣΥΣΚ. (mm) | 100 x 70 x 100 | 100 x 110 x 70 |
| ΒΑΡΟΣ (Κ/Μ) (kg) | 0,35 / 0,37 | 0,38 / 0,41 |
| ΤΙΜΗ | 7 € | 9 € |

ΗΛΕΚΤΡΟΝΙΚΟΙ ΕΛΕΓΚΤΕΣ ΠΙΕΣΗΣ ΝΕΡΟΥ

• Ελέγχει την πίεση του δικτύου και ξεκινά την αντλία όταν ο ελεγκτής διαπιστώνει πτώση πίεσης (όταν ανοίγει η βρύση) και σταματά την αντλία όταν η πίεση επανέρχεται στην επιθυμητή πίεση (αφού κλείσει η βρύση). Αντικαθιστά το παραδοσιακό σύστημα ελέγχου πίεσης που αποτελείται από πιεσοστάτη, πιεστικό δοχείο κ.λ.π. Επιπλέον, ελέγχει την παροχή νερού και σταματά την αντλία όταν υπάρχει διακοπή τροφοδοσίας νερού

- Στόμιο 1"
- Ισχύς (max.) 1,1 kW



| ΚΩΔΙΚΟΣ | 43544 | 43543 | 43545 |
|------------------------------|-----------------|-----------------|-----------------|
| ΤΑΣΗ | 230V/50Hz | 230V/50Hz | 230V/50Hz |
| ΠΙΕΣΗ ΛΕΙΤΟΥΡΓΙΑΣ (max.) | 10 bar | 10 bar | 10 bar |
| ΡΥΘΜΙΖΟΜΕΝΗ ΔΙΑΦΟΡΙΚΗ ΠΙΕΣΗ | 1,0 bar-3,0 bar | 1,5 bar-2,2 bar | 1,5 bar-3,0 bar |
| ΜΕΓ. ΘΕΡΜΟΚ. ΠΕΡΙΒΑΛΛ./ΝΕΡΟΥ | 40°C / 60°C | 40°C / 60°C | 40°C / 60°C |
| ΒΑΘΜΟΣ ΠΡΟΣΤΑΣΙΑΣ | IP 65 | IP 65 | IP 65 |
| ΔΙΑΣΤΑΣΕΙΣ ΣΥΣΚ. (mm) | 200 x 110 x 120 | 250 x 140 x 125 | 230 x 170 x 180 |
| ΒΑΡΟΣ (Κ/Μ) (kg) | 0,59 / 0,69 | 1,10 / 1,21 | 1,1 / 1,3 |
| ΤΙΜΗ | 42 € | 45 € | 45 € |

ΑΙΣΘΗΤΗΡΑΣ ΕΛΛΕΙΨΗΣ ΝΕΡΟΥ

Διακόπτει τη λειτουργία της αντλίας, προστατεύοντάς την από την λειτουργία της εν κενώ, σε περίπτωση έλλειψης νερού.



| ΚΩΔΙΚΟΣ | 43548 |
|-----------------------|-----------------|
| ΤΑΣΗ | 230V/50Hz |
| ΠΙΕΣΗ ΛΕΙΤΟΥΡΓΙΑΣ | 0,6 - 6 bar |
| ΜΗΚΟΣ ΚΑΛΩΔΙΟΥ | 1,2 m |
| ΔΙΑΣΤΑΣΕΙΣ ΣΥΣΚ. (mm) | 180 x 150 x 110 |
| ΒΑΡΟΣ (Κ/Μ) (kg) | 0,55 / 0,59 |
| ΤΙΜΗ | 27 € |

ΜΕΤΑΛΛΙΚΑ

- ✓ Μεμβράνη δοχείων EPDM με δυνατότητα αντικατάστασης.
- ✓ Θερμοκρασία λειτουργίας -20°C έως 99°C



1 ΚΑΘΕΤΟ ΧΩΡΙΣ ΠΟΔΙΑ



2 ΣΦΑΙΡΙΚΟ



3 ΟΡΙΖΟΝΤΙΟ



4 ΚΑΘΕΤΟ

| ΚΩΔΙΚΟΣ | ΤΥΠΟΣ | ΔΟΧΕΙΟ | ΠΙΕΣΗ max. | ΣΤΟΜΙΟ | ΔΙΑΜΕΤΡΟΣ D | ΥΨΟΣ Η | ΜΗΚΟΣ L | ΤΙΜΗ |
|---------|---------|--------|------------|--------|-------------|--------|---------|-------|
| 1 63621 | VT24L | 24 lt | 6 bar | 1" | 270 mm | 460 mm | - | 57 € |
| 2 63622 | SF24L | 24 lt | 6 bar | 1" | 360 mm | 350 mm | - | 57 € |
| 3 43550 | CF19L | 19 lt | 6 bar | 1" | 270 mm | 290 mm | 406 mm | 60 € |
| 3 63623 | CF24L | 24 lt | 6 bar | 1" | 270 mm | 290 mm | 461 mm | 65 € |
| 3 63624 | CF50L | 50 lt | 6 bar | 1" | 350 mm | 375 mm | 549 mm | 119 € |
| 3 63625 | CF60L | 60 lt | 8 bar | 1" | 450 mm | 480 mm | 481 mm | 147 € |
| 3 63626 | CF80L | 80 lt | 8 bar | 1" | 450 mm | 480 mm | 605 mm | 189 € |
| 3 63627 | CF100L | 100 lt | 8 bar | 1" | 450 mm | 480 mm | 693 mm | 230 € |
| 4 63628 | TVT50L | 50 lt | 6 bar | 1" | 350 mm | 620 mm | - | 115 € |
| 4 63629 | TVT60L | 60 lt | 8 bar | 1" | 450 mm | 625 mm | - | 140 € |
| 4 63630 | TVT80L | 80 lt | 8 bar | 1" | 450 mm | 758 mm | - | 193 € |
| 4 63631 | WVT100L | 100 lt | 8 bar | 1" | 450 mm | 830 mm | - | 235 € |

ΑΝΟΞΕΙΔΩΤΑ (INOX)

- ✓ Μεμβράνη δοχείων EPDM με δυνατότητα αντικατάστασης.
- ✓ Θερμοκρασία λειτουργίας -20°C έως 99°C



1 ΚΑΘΕΤΟ ΧΩΡΙΣ ΠΟΔΙΑ



2 ΟΡΙΖΟΝΤΙΟ



3 ΚΑΘΕΤΟ

| ΚΩΔΙΚΟΣ | ΤΥΠΟΣ | ΔΟΧΕΙΟ | ΠΙΕΣΗ max. | ΣΤΟΜΙΟ | ΔΙΑΜΕΤΡΟΣ D | ΥΨΟΣ Η | ΜΗΚΟΣ L | ΤΙΜΗ |
|---------|----------|--------|------------|--------|-------------|--------|---------|-------|
| 1 63632 | STV24L | 24 lt | 8 bar | 1" | 270 mm | 460 mm | - | 165 € |
| 2 43596 | SCF19L | 19 lt | 8 bar | 1" | 270 mm | 293 mm | 406 mm | 123 € |
| 2 63633 | SCF24L | 24 lt | 8 bar | 1" | 270 mm | 290 mm | 461 mm | 184 € |
| 2 63634 | SCF50L | 50 lt | 8 bar | 1" | 350 mm | 375 mm | 549 mm | 292 € |
| 3 63636 | STVT-50L | 50 lt | 8 bar | 1" | 350 mm | 620 mm | - | 298 € |

ΜΕΜΒΡΑΝΕΣ ΠΙΕΣΤΙΚΩΝ ΔΟΧΕΙΩΝ

- ✓ Υλικό κατασκευής EPDM
- ✓ Κατάλληλη για δοχεία 19 lt. & 36 lt.



| ΚΩΔΙΚΟΣ | ΤΙΜΗ |
|---------|------|
| 63646 | 13 € |

- ✓ Υλικό κατασκευής EPDM
- ✓ Κατάλληλη για δοχεία 50 lt. & 60 lt.

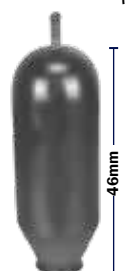

| ΚΩΔΙΚΟΣ | ΤΙΜΗ |
|---------|------|
| 63647 | 32 € |

- ✓ Υλικό κατασκευής EPDM
- ✓ Κατάλληλη για δοχεία 80 lt. - 100 lt.



| ΚΩΔΙΚΟΣ | ΤΙΜΗ |
|---------|------|
| 63648 | 40 € |

- ✓ Υλικό κατασκευής EPDM
- ✓ Κατάλληλη για δοχεία 80 lt. - 100 lt. με άνω οπή



| ΚΩΔΙΚΟΣ | ΤΙΜΗ |
|---------|------|
| 63649 | 48 € |

ΣΩΛΗΝΕΣ ΦΛΕΞΙΜΠΛ ΥΨΗΛΗΣ ΠΙΕΣΗΣ



| ΚΩΔΙΚΟΣ | ΤΥΠΟΣ | ΤΙΜΗ |
|---------|---------------|------|
| 63604 | M1"xF1", 50cm | 12 € |

ΔΙΑΚΟΠΤΗΣ ΦΛΟΤΕΡ ΜΕ ΚΑΛΩΔΙΟ ΚΑΙ ΑΝΤΙΒΑΡΟ



| ΚΩΔΙΚΟΣ | ΤΥΠΟΣ | ΤΙΜΗ |
|---------|------------|------|
| 63651 | ΚΑΛΩΔΙΟ 2m | 20 € |
| 63652 | ΚΑΛΩΔΙΟ 5m | 31 € |

ΣΩΛΗΝΕΣ ΦΛΕΞΙΜΠΛ ΥΨΗΛΗΣ ΠΙΕΣΗΣ ΜΕ ΓΩΝΙΑ



| ΚΩΔΙΚΟΣ | ΤΥΠΟΣ | ΤΙΜΗ |
|---------|---------------|------|
| 43553 | M1"xF1", 45cm | 15 € |
| 63608 | M1"xF1", 60cm | 22 € |
| 63610 | M1"xF1", 80cm | 24 € |

ΣΩΛΗΝΑΣ ΑΝΑΡΡΟΦΗΣΗΣ ΝΕΡΟΥ ΠΛΗΡΗΣ



| ΚΩΔΙΚΟΣ | ΤΥΠΟΣ | ΤΙΜΗ |
|---------|--------|------|
| 63603 | 1"x 8m | 35 € |

- ✓ Διάμετρος σωλήνα: 1"
- ✓ Ρακόρ σύνδεσης: 1"
- ✓ Μήκος σωλήνα: 8m



Βαλβίδα αντεπιστροφής (Ποτήρι)
ΚΩΔ.: 43554 ΤΙΜΗ: 4,00 €



ΤΑΥ ΟΡΕΙΧΑΛΚΙΝΟ 1" 3 ΕΞΟΔΩΝ ΚΟΝΤΟ

| ΚΩΔΙΚΟΣ | ΤΙΜΗ |
|---------|------|
| 63612 | 12 € |



ΦΙΛΤΡΟ ΝΕΡΟΥ 1Lt ΠΛΗΡΗΣ

- ✓ Σπείρωμα εισόδου-εξόδου: 1" ΟΡΕΙΧΑΛΚΙΝΟ
- ✓ Διαστάσεις: 15 x 13 x 18,5 cm

| ΚΩΔΙΚΟΣ | ΤΙΜΗ |
|---------|------|
| 63601 | 24 € |



ΤΑΥ ΟΡΕΙΧΑΛΚΙΝΟ 1" 5 ΕΞΟΔΩΝ ΜΑΚΡΥ

| ΚΩΔΙΚΟΣ | ΤΙΜΗ |
|---------|------|
| 63611 | 19 € |



ΦΙΛΤΡΟ ΝΕΡΟΥ 2Lt ΠΛΗΡΗΣ

- ✓ Σπείρωμα εισόδου-εξόδου: 1" ΟΡΕΙΧΑΛΚΙΝΟ
- ✓ Διαστάσεις: 15 x 13 x 28,5 cm

| ΚΩΔΙΚΟΣ | ΤΙΜΗ |
|---------|------|
| 63602 | 28 € |



ΟΡΕΙΧΑΛΚΙΝΗ ΒΑΛΒΙΔΑ ΑΝΤΕΠΙΣΤΡΟΦΗΣ F1" x F1"

| ΚΩΔΙΚΟΣ | ΤΙΜΗ |
|---------|------|
| 63613 | 22 € |



ΜΑΝΟΜΕΤΡΟ ΠΙΣΩ ΒΟΛΤΑ

- ✓ Τύπος: 1/4", Ø 50, 0-6 bar

| ΚΩΔΙΚΟΣ | ΤΙΜΗ |
|---------|------|
| 43552 | 8 € |



15



ΜΗΧΑΝΗΜΑΤΑ ΚΗΠΟΥ - ΑΓΡΟΥ



52cc
2.0Hp

Συμπεριλαμβάνει:

- ✓ Τρίφτερο δίσκο κοπής Ø 255 x 1,6 mm
- ✓ Κεφαλή μεσινέζας με νήμα κοπής
- ✓ Ιμάντα ανάρτησης 4 σημείων
- ✓ Κλειδιά συναρμολόγησης-συντήρησης
- ✓ Δοχείο ανάμιξης καυσίμου-λαδιού



62cc
3.0Hp

Συμπεριλαμβάνει:

- ✓ Τρίφτερο δίσκο κοπής Ø 255 x 1,6 mm
- ✓ Κεφαλή μεσινέζας με νήμα κοπής
- ✓ Ιμάντα ανάρτησης 4 σημείων
- ✓ Κλειδιά συναρμολόγησης-συντήρησης
- ✓ Δοχείο ανάμιξης καυσίμου-λαδιού



72cc
3.4Hp

Συμπεριλαμβάνει:

- ✓ Τρίφτερο δίσκο κοπής Ø 255 x 1,6 mm
- ✓ Κεφαλή μεσινέζας με νήμα κοπής
- ✓ Ιμάντα ανάρτησης 4 σημείων
- ✓ Κλειδιά συναρμολόγησης-συντήρησης
- ✓ Δοχείο ανάμιξης καυσίμου-λαδιού

| ΚΩΔΙΚΟΣ | 691116 | 691023 | 691059 |
|-----------------------|------------------|------------------|------------------|
| ΚΥΒΙΣΜΟΣ (cc) | 52 | 62 | 72 |
| ΙΣΧΥΣ (Hp/kW) | 2,0 / 1,45 | 3,0 / 2,2 | 3,4 / 2,5 |
| ΑΞΟΝΑΣ ΕΝΙΑΙΟΣ (mm) | Ø 28 | Ø 28 | Ø 28 |
| ΔΙΑΣΤΑΣΕΙΣ ΣΥΣΚ. (mm) | 290 x 280 x 1870 | 295 x 300 x 1820 | 290 x 300 x 1820 |
| ΒΑΡΟΣ (Κ/Μ) (kg) | 7,4 / 10,7 | 7,9 / 11 | 8,6 / 12,5 |
| ΤΙΜΗ | 190 € | 230 € | 280 € |

ΕΝΙΑΙΟΥ ΑΞΟΝΑ PREMIUM LINE



52cc
3.0Hp

Συμπεριλαμβάνει:

- ✓ Ενισχυμένη αυτόματη κεφαλή μεσινέζας
- ✓ Νήμα κοπής Ø 3mm/15m PRO SILENT
- ✓ Τρίφτερο δίσκο κοπής Ø 255 x 1,6 mm
- ✓ Ιμάντα ανάρτησης 4 σημείων
- ✓ Κλειδιά συναρμολόγησης-συντήρησης
- ✓ Δοχείο ανάμιξης καυσίμου-λαδιού



62cc
3.46Hp

Συμπεριλαμβάνει:

- ✓ Ενισχυμένη αυτόματη κεφαλή μεσινέζας
- ✓ Νήμα κοπής Ø 3mm/15m PRO SILENT
- ✓ Τρίφτερο δίσκο κοπής Ø 255 x 1,6 mm
- ✓ Ιμάντα ανάρτησης 4 σημείων
- ✓ Κλειδιά συναρμολόγησης-συντήρησης
- ✓ Δοχείο ανάμιξης καυσίμου-λαδιού



62cc
3.46Hp

Συμπεριλαμβάνει:

- ✓ Ενισχυμένη αυτόματη κεφαλή μεσινέζας
- ✓ Νήμα κοπής Ø 3mm/15m PRO SILENT
- ✓ Τρίφτερο δίσκο κοπής Ø 255 x 1,6 mm
- ✓ Δίσκο Ø 255mm με 40 δόντια
- ✓ Ιμάντα ανάρτησης επαγγελματικό (Pro)
- ✓ Κλειδιά συναρμολόγησης-συντήρησης
- ✓ Δοχείο ανάμιξης καυσίμου-λαδιού

AVS

Αντικραδασμικό σύστημα για άνετη χρήση χωρίς καταπόνηση

| ΚΩΔΙΚΟΣ | 691024 | 691082 | 691083 |
|-----------------------|------------------|------------------|------------------|
| ΚΥΒΙΣΜΟΣ (cc) | 52 | 62 | 62 |
| ΙΣΧΥΣ (Hp/kW) | 3,0 / 2,2 | 3,46 / 2,6 | 3,46 / 2,6 |
| ΑΞΟΝΑΣ ΕΝΙΑΙΟΣ (mm) | Ø 28 | Ø 28 | Ø 28 |
| ΔΙΑΣΤΑΣΕΙΣ ΣΥΣΚ. (mm) | 290 x 290 x 1860 | 285 x 285 x 1850 | 285 x 285 x 1850 |
| ΒΑΡΟΣ (Κ/Μ) (kg) | 7,9 / 12 | 8,5 / 11,9 | 9,6 / 12,9 |
| ΤΙΜΗ | 240 € | 270 € | 320 € |

ΔΙΑΙΡΟΥΜΕΝΟΥ ΑΞΟΝΑ PREMIUM LINE

52cc
3.0Hp

Με διαιρούμενο άξονα για ευκολία στη μεταφορά και την αποθήκευση



Συμπεριλαμβάνει:

- ✓ Ενισχυμένη αυτόματη κεφαλή μεσινέζας
- ✓ Νήμα κοπής Ø 3mm/15m PRO SILENT
- ✓ Τρίφτερο δίσκο κοπής Ø 255 x 1,6 mm
- ✓ Ιμάντα ανάρτησης 4 σημείων
- ✓ Κλειδιά συναρμολόγησης - συντήρησης
- ✓ Δοχείο ανάμιξης καυσίμου-λαδιού

62cc
3.46Hp

Με διαιρούμενο άξονα για ευκολία στη μεταφορά και την αποθήκευση



Συμπεριλαμβάνει:

- ✓ Ενισχυμένη αυτόματη κεφαλή μεσινέζας
- ✓ Νήμα κοπής Ø 3mm/15m PRO SILENT
- ✓ Τρίφτερο δίσκο κοπής Ø 255 x 1,6 mm
- ✓ Ιμάντα ανάρτησης 4 σημείων
- ✓ Κλειδιά συναρμολόγησης - συντήρησης
- ✓ Δοχείο ανάμιξης καυσίμου-λαδιού

| | |
|------------------------------|------------------|
| ΚΩΔΙΚΟΣ | 691033 |
| ΚΥΒΙΣΜΟΣ (cc) | 52 |
| ΙΣΧΥΣ (Hp/kW) | 3,0 / 2,2 |
| ΑΞΟΝΑΣ ΔΙΑΙΡΟΥΜ. (mm) | Ø 26 |
| ΔΙΑΣΤΑΣΕΙΣ ΣΥΣΚ. (mm) | 290 x 310 x 1080 |
| ΒΑΡΟΣ (Κ/Μ) (kg) | 7,9 / 12 |
| ΤΙΜΗ | 245 € |

| | |
|------------------------------|------------------|
| ΚΩΔΙΚΟΣ | 691084 |
| ΚΥΒΙΣΜΟΣ (cc) | 62 |
| ΙΣΧΥΣ (Hp/kW) | 3,46 / 2,6 |
| ΑΞΟΝΑΣ ΔΙΑΙΡΟΥΜ. (mm) | Ø 28 |
| ΔΙΑΣΤΑΣΕΙΣ ΣΥΣΚ. (mm) | 285 x 315 x 1070 |
| ΒΑΡΟΣ (Κ/Μ) (kg) | 8,5 / 11,3 |
| ΤΙΜΗ | 270 € |

ΘΑΜΝΟΚΟΠΤΙΚΟ ΒΕΝΖΙΝΗΣ ΕΠΙΝΩΤΙΟ (ΠΛΑΤΗΣ)

52cc
3.0Hp



Συμπεριλαμβάνει:

- ✓ Τρίφτερο δίσκο κοπής Ø 255 x 1,6 mm
- ✓ Κεφαλή μεσινέζας με νήμα κοπής
- ✓ Ιμάντα ανάρτησης 4 σημείων
- ✓ Κλειδιά συναρμολόγησης- συντήρησης
- ✓ Δοχείο ανάμιξης καυσίμου-λαδιού

| | |
|------------------------------|-----------------|
| ΚΩΔΙΚΟΣ | 691055 |
| ΚΥΒΙΣΜΟΣ (cc) | 52 |
| ΙΣΧΥΣ (Hp/kW) | 3,0 / 2,2 |
| ΑΞΟΝΑΣ ΔΙΑΙΡΟΥΜ. (mm) | Ø 26 |
| ΔΙΑΣΤΑΣΕΙΣ ΣΥΣΚ. (mm) | 830 x 300 x 310 |
| ΒΑΡΟΣ (Κ/Μ) (kg) | 11 / 13 |
| ΤΙΜΗ | 305 € |

Θαμνοκοπτικό



ΗΛΕΚΤΡΙΚΟ

1400 WATT

- 1 Ισχυρό μοτέρ (1400W) με θερμικό προστασίας και σύστημα ομαλής εκκίνησης (Soft Start)
- 2 Διαιρούμενος άξονας
- 3 Πρακτική ασύμμετρη χειρολαβή "τιμόνι ποδηλάτου"



Συμπεριλαμβάνει:

- ✓ Δίσκο κοπής
- ✓ Κεφαλή μεσινέζας με νήμα κοπής
- ✓ Ιμάντα ανάρτησης

Πλάτος κοπής 420mm

| | |
|------------------------------|------------------|
| ΚΩΔΙΚΟΣ | 69218 |
| ΜΟΤΕΡ (W) | 1400 |
| ΠΛΑΤΟΣ ΚΟΠΗΣ (mm) | 420 |
| ΔΙΑΣΤΑΣΕΙΣ ΣΥΣΚ. (mm) | 110 x 230 x 1000 |
| ΒΑΡΟΣ (Κ/Μ) (kg) | 6 / 7 |
| ΤΙΜΗ | 165 € |

ΤΡΟΧΗΛΑΤΟ

62cc

3.0Hp

Συμπεριλαμβάνει:

- ✓ Τρίφτερο δίσκο κοπής Ø 255 x 1,6 mm
- ✓ Κεφαλή μεσινέζας με νήμα κοπής
- ✓ Κλειδιά συναρμολόγησης-συντήρησης



| | |
|------------------------------|-----------------|
| ΚΩΔΙΚΟΣ | 691061 |
| ΚΥΒΙΣΜΟΣ (cc) | 62 |
| ΙΣΧΥΣ (Hp/kW) | 3,0 / 2,2 |
| ΑΞΟΝΑΣ (mm) | Ø 26 |
| ΔΙΑΣΤΑΣΕΙΣ ΣΥΣΚ. (mm) | 560 x 500 x 340 |
| ΒΑΡΟΣ (Κ/Μ) (kg) | 12 / 14 |
| ΤΙΜΗ | 310 € |

ΘΑΜΝΟΚΟΠΤΙΚΟ ΕΔΑΦΟΥΣ (ΚΑΤΑΣΤΡΟΦΕΑΣ)

174cc

Ø 56cm

ΝΕΟ

- Τετράχρονος κινητήρας 174cc
- Μεγάλο πλάτος κοπής Ø56cm

Συμπεριλαμβάνει:

- ✓ Κεφαλή μεσινέζας με νήμα κοπής
- ✓ Κλειδιά συναρμολόγησης-συντήρησης



| | |
|------------------------------|-----------------|
| ΚΩΔΙΚΟΣ | 691120 |
| ΚΥΒΙΣΜΟΣ (cc) | 174 |
| ΠΛΑΤΟΣ ΚΟΠΗΣ (mm) | 560 |
| ΔΙΑΣΤΑΣΕΙΣ ΣΥΣΚ. (mm) | 880 x 530 x 530 |
| ΒΑΡΟΣ (Κ/Μ) (kg) | 28,3 / 33,2 |
| ΤΙΜΗ | 725 € |

ΧΟΡΤΟΚΟΠΤΙΚΟ - ΘΕΡΙΣΤΙΚΟ ΜΕ ΜΠΑΡΑ ΚΟΠΗΣ 97 cm

196cc

97cm

- ✓ Τετράχρονος κινητήρας 174cc
- ✓ Μπάρα κοπής 97 cm
- ✓ Τιμόνι ρυθμιζόμενο (πάνω-κάτω)
- ✓ Υψος λαβής από το έδαφος 100-112 cm
- ✓ 1 ταχύτητα εμπρός 3 km/h
- ✓ Τρακτερωτοί τροχοί



| | |
|---------------------------------|------------------|
| ΚΩΔΙΚΟΣ | 691080 |
| ΚΥΒΙΣΜΟΣ (cc) | 196 |
| ΠΛΑΤΟΣ ΚΟΠΗΣ (mm) | 970 |
| ΡΥΘΜΙΣΗ ΥΨΟΥΣ ΚΟΠΗΣ (cm) | 3 - 8 |
| ΔΙΑΣΤΑΣΕΙΣ ΣΥΣΚ. (mm) | 1065 x 505 x 555 |
| ΒΑΡΟΣ (Κ/Μ) (kg) | 59 / 68 |
| ΤΙΜΗ | 1.230 € |

Πολυμηχάνημα



ΗΛΕΚΤΡΙΚΟ 3 ΣΕ 1

1200 WATT

Συμπεριλαμβάνει:

- ✓ Βασικό μηχάνημα ισχύος 1200W
- ✓ Εξαρτήματα:
 - Εξάρτημα κονταροπρίονο με λάμα 25cm
 - Εξάρτημα θαμνοκοπτικό
 - Εξάρτημα ψαλίδι μπορντούρας
 - Προέκταση 100cm
 - 3φτερο δίσκο Ø255mm & κεφαλή μεσινέζας
 - Ιμάντα ανάρτησης



Μήκος 110 cm
Βάρος 1,125 kg



ΕΞΑΡΤΗΜΑ ΚΟΝΤΑΡΟ-ΠΡΙΟΝΟ
Βάρος: 1,15kg
Μήκος: 115cm

ΚΩΔ.: 692135
ΤΙΜΗ: 65 €



ΠΡΟΕΚΤΑΣΗ ΚΟΝΤΑΡΟ-ΠΡΙΟΝΟΥ
Βάρος: 0,9kg
Μήκος: 100cm

ΚΩΔ.: 692137
ΤΙΜΗ: 21 €



ΕΞΑΡΤΗΜΑ ΘΑΜΝΟΚΟΠΤΙΚΟ
Βάρος: 1,275kg
Μήκος: 85cm

ΚΩΔ.: 692136
ΤΙΜΗ: 45 €



ΕΞΑΡΤΗΜΑ ΨΑΛΙΔΙ ΜΠΟΡΝΤΟΥΡΑΣ
Βάρος: 2,23kg
Μήκος: 135cm

ΚΩΔ.: 692120
ΤΙΜΗ: 80 €

| | |
|------------------------------|------------------|
| ΚΩΔΙΚΟΣ | 691091 |
| ΙΣΧΥΣ (W) | 1200 |
| ΑΞΟΝΑΣ ΔΙΑΙΡΟΥΜ. (mm) | Ø 25 |
| ΔΙΑΣΤΑΣ. ΣΥΣΚ. (mm) | 220 x 330 x 1090 |
| ΒΑΡΟΣ ΣΥΣΚ. (kg) | 12 |
| ΤΙΜΗ | 265 € |

ΠΟΛΥΜΗΧΑΝΗΜΑ BENZINΗΣ

Συμπεριλαμβάνει:

- ✓ Βασικό μηχάνημα 52cc
- ✓ Ισχύς 2Hp
- ✓ Εξαρτήματα:
 - Εξάρτημα κονταροπρίονο
 - Εξάρτημα θαμνοκοπτικό
 - Προέκταση 100cm
 - 3φτερο δίσκο Ø255mm & κεφαλή μεσινέζας
 - Ιμάντα ανάρτησης



Μήκος
110 cm
Βάρος
6,3 kg

3 ΣΕ 1

52cc
2.0Hp

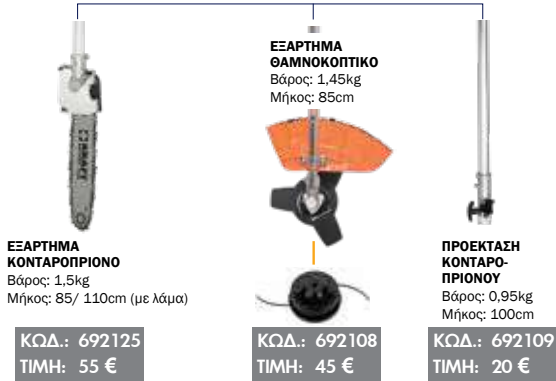

ΕΞΑΡΤΗΜΑ ΚΟΝΤΑΡΟΠΡΙΟΝΟ
Βάρος: 1,5kg
Μήκος: 85/ 110cm (με λάμα)

ΚΩΔ.: 692125
ΤΙΜΗ: 55 €

ΕΞΑΡΤΗΜΑ ΘΑΜΝΟΚΟΠΤΙΚΟ
Βάρος: 1,45kg
Μήκος: 85cm



ΚΩΔ.: 692108
ΤΙΜΗ: 45 €

ΠΡΟΕΚΤΑΣΗ ΚΟΝΤΑΡΟΠΡΙΟΝΟΥ
Βάρος: 0,95kg
Μήκος: 100cm

ΚΩΔ.: 692109
ΤΙΜΗ: 20 €

ΠΟΛΥΜΗΧΑΝΗΜΑ BENZINΗΣ

Συμπεριλαμβάνει:

- ✓ Βασικό μηχάνημα 52cc
- ✓ Ισχύς 3Hp
- ✓ Εξαρτήματα:
 - Εξάρτημα κονταροπρίονο με ρυθμιζόμενη κλίση κεφαλής
 - Εξάρτημα θαμνοκοπτικό
 - Προέκταση 100cm
 - 3φτερο δίσκο Ø255mm & κεφαλή μεσινέζας
 - Ιμάντα ανάρτησης



Μήκος
100 cm
Βάρος
5,9 kg

3 ΣΕ 1

52cc
3.0Hp

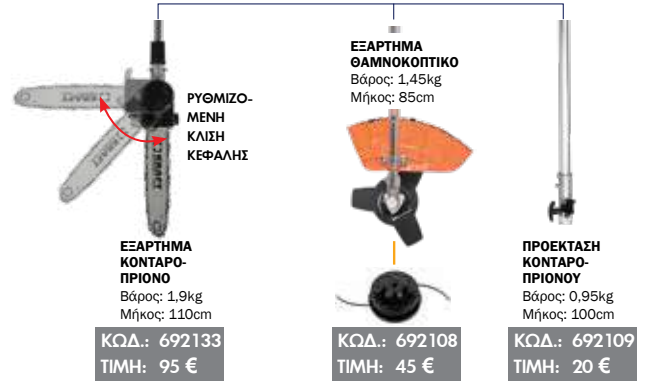

ΡΥΘΜΙΖΟΜΕΝΗ ΚΛΙΣΗ ΚΕΦΑΛΗΣ

ΕΞΑΡΤΗΜΑ ΚΟΝΤΑΡΟΠΡΙΟΝΟ
Βάρος: 1,9kg
Μήκος: 110cm

ΚΩΔ.: 692133
ΤΙΜΗ: 95 €

ΕΞΑΡΤΗΜΑ ΘΑΜΝΟΚΟΠΤΙΚΟ
Βάρος: 1,45kg
Μήκος: 85cm



ΚΩΔ.: 692108
ΤΙΜΗ: 45 €

ΠΡΟΕΚΤΑΣΗ ΚΟΝΤΑΡΟΠΡΙΟΝΟΥ
Βάρος: 0,95kg
Μήκος: 100cm

ΚΩΔ.: 692109
ΤΙΜΗ: 20 €

| ΚΩΔΙΚΟΣ | 691076 | 691034 |
|-----------------------|----------------------|----------------------|
| ΙΣΧΥΣ (Hp/kW) | 2,0 / 1,5 | 3,0 / 2,2 |
| ΑΞΟΝΑΣ ΔΙΑΙΡΟΥΜ. (mm) | Ø 26 | Ø 26 |
| ΔΙΑΣΤΑΣ. ΣΥΣΚ. (mm) | 288/100 x 325 x 1100 | 285/125 x 315 x 1070 |
| ΒΑΡΟΣ ΣΥΣΚ. (kg) | 13 | 16 |
| ΤΙΜΗ | 270 € | 345 € |

ΠΟΛΥΜΗΧΑΝΗΜΑ BENZINΗΣ

Συμπεριλαμβάνει:

- ✓ Βασικό μηχάνημα 52cc
- ✓ Ισχύς 2Hp
- ✓ Εξαρτήματα:
 - Εξάρτημα κονταροπρίονο
 - Εξάρτημα θαμνοκοπτικό
 - Εξάρτημα ψαλίδι μπορντούρας
 - Προέκταση 100cm
 - 3φτερο δίσκο Ø255mm & κεφαλή μεσινέζας
 - Ιμάντα ανάρτησης



Μήκος
110 cm
Βάρος
6,3 kg

4 ΣΕ 1

52cc
2.0Hp



ΕΞΑΡΤΗΜΑ ΚΟΝΤΑΡΟΠΡΙΟΝΟ
Βάρος: 1,5kg
Μήκος: 85/ 110cm (με λάμα)

ΚΩΔ.: 692125
ΤΙΜΗ: 55 €

ΠΡΟΕΚΤΑΣΗ ΚΟΝΤΑΡΟΠΡΙΟΝΟΥ
Βάρος: 0,95kg
Μήκος: 100cm

ΚΩΔ.: 692109
ΤΙΜΗ: 20 €

ΕΞΑΡΤΗΜΑ ΘΑΜΝΟΚΟΠΤΙΚΟ
Βάρος: 1,45kg
Μήκος: 85cm



ΚΩΔ.: 692108
ΤΙΜΗ: 45 €

ΕΞΑΡΤΗΜΑ ΨΑΛΙΔΙ ΜΠΟΡΝΤΟΥΡΑΣ
Βάρος: 2,23kg
Μήκος: 135cm

ΚΩΔ.: 692126
ΤΙΜΗ: 75 €

ΠΟΛΥΜΗΧΑΝΗΜΑ BENZINΗΣ

Συμπεριλαμβάνει:

- ✓ Βασικό μηχάνημα 52cc
- ✓ Ισχύς 3Hp
- ✓ Εξαρτήματα:
 - Εξάρτημα κονταροπρίονο με ρυθμιζόμενη κλίση κεφαλής
 - Εξάρτημα θαμνοκοπτικό
 - Εξάρτημα ψαλίδι μπορντούρας
 - Προέκταση 100cm
 - 3φτερο δίσκο Ø255mm & κεφαλή μεσινέζας
 - Ιμάντα ανάρτησης



Μήκος
100 cm
Βάρος
5,9 kg

4 ΣΕ 1

52cc
3.0Hp

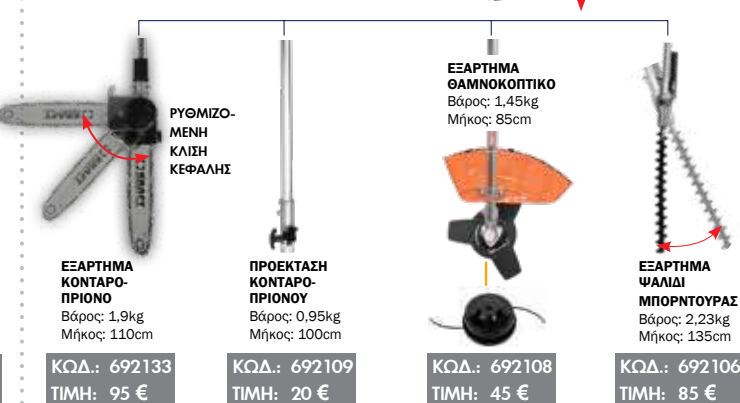

ΡΥΘΜΙΖΟΜΕΝΗ ΚΛΙΣΗ ΚΕΦΑΛΗΣ

ΕΞΑΡΤΗΜΑ ΚΟΝΤΑΡΟΠΡΙΟΝΟ
Βάρος: 1,9kg
Μήκος: 110cm

ΚΩΔ.: 692133
ΤΙΜΗ: 95 €

ΕΞΑΡΤΗΜΑ ΘΑΜΝΟΚΟΠΤΙΚΟ
Βάρος: 1,45kg
Μήκος: 85cm



ΚΩΔ.: 692108
ΤΙΜΗ: 45 €

ΕΞΑΡΤΗΜΑ ΨΑΛΙΔΙ ΜΠΟΡΝΤΟΥΡΑΣ
Βάρος: 2,23kg
Μήκος: 135cm

ΚΩΔ.: 692106
ΤΙΜΗ: 85 €

| ΚΩΔΙΚΟΣ | 691056 | 691074 |
|-----------------------|--------------------------|----------------------|
| ΙΣΧΥΣ (Hp/kW) | 2,0 / 1,5 | 3,0 / 2,2 |
| ΑΞΟΝΑΣ ΔΙΑΙΡΟΥΜ. (mm) | Ø 26 | Ø 26 |
| ΔΙΑΣΤΑΣ. ΣΥΣΚ. (mm) | 288/160 x 325 x 1100/110 | 285/125 x 315 x 1070 |
| ΒΑΡΟΣ ΣΥΣΚ. (kg) | 13 | 16,5 |
| ΤΙΜΗ | 325 € | 430 € |

ΗΛΕΚΤΡΙΚΟ

710
WATT

ΜΗΚΟΣ
ΛΑΜΑΣ
25cm



- ✓ Τηλεσκοπικός άξονας για πρόσβαση σε ψηλά σημεία
- ✓ Ρυθμιζόμενη κλίση κεφαλής 15°
- ✓ Αυτόματο σύστημα λίπανσης αλυσίδας

Περιλαμβάνει

- Ιμάντα ανάρτησης
- Κλειδί συναρμολόγησης
- Θήκη λάμας

| | |
|-------------------------|------------------|
| ΚΩΔΙΚΟΣ | 691062 |
| ΙΣΧΥΣ (W) | 710 |
| ΜΗΚΟΣ ΛΑΜΑΣ (cm) | 25 |
| ΤΑΧΥΤ. ΑΛΥΣΙΔΑΣ (m/sec) | 10,8 |
| ΑΛΥΣΙΔΑ (mm) | 3/8"x1,3 |
| ΟΔΗΓΟΙ ΑΛΥΣΙΔΑΣ | 39 |
| ΟΛΙΚΟ ΜΗΚΟΣ (cm) | 150 έως 320 |
| ΔΙΑΣΤΑΣΕΙΣ ΣΥΣΚ.(mm) | 150 x 210 x 1500 |
| ΒΑΡΟΣ (Κ/Μ) (kg) | 5,3 / 6 |
| ΤΙΜΗ | 128 € |

BENZINOKINHTA

26cc
1.0Hp

26cc, οικονομικό, ελαφρύ, εύχρηστο & επεκτάσιμο

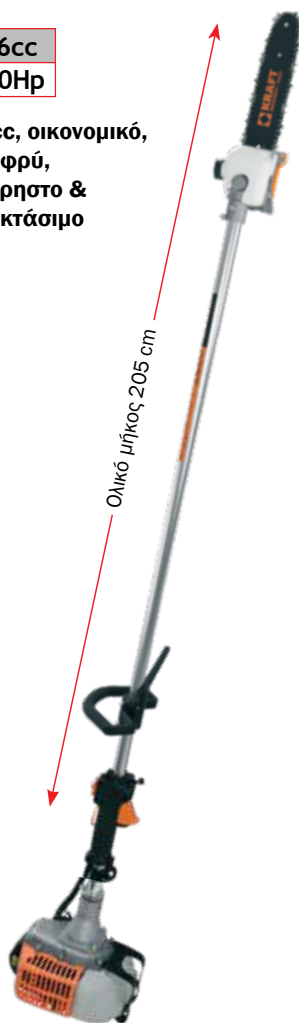

- ✓ Κινητήρας 26cc (1,0HP)

Περιλαμβάνει

- Ιμάντα ανάρτησης
- Κλειδί συναρμολόγησης
- Θήκη λάμας

ΠΡΟΕΚΤΑΣΗ (OPTIONAL)

Πρόεκταση 75cm
ΚΩΔ.: 692138 ΤΙΜΗ: 15 €

33cc
1.2Hp

33cc, διαιρούμενο, με προέκταση για πρόσβαση σε ψηλότερα σημεία



- ✓ Κινητήρας 33cc (1,2HP)
- ✓ Διαιρούμενος άξονας
- ✓ Με προέκταση άξονα 100cm

Περιλαμβάνει

- Προέκταση
- Ιμάντα ανάρτησης
- Κλειδί συναρμολόγησης
- Θήκη λάμας

52cc
3.0Hp

52cc, ισχυρό, με ρυθμιζόμενη κλίση κεφαλής και προέκταση άξονα για πρόσβαση σε ψηλότερα σημεία

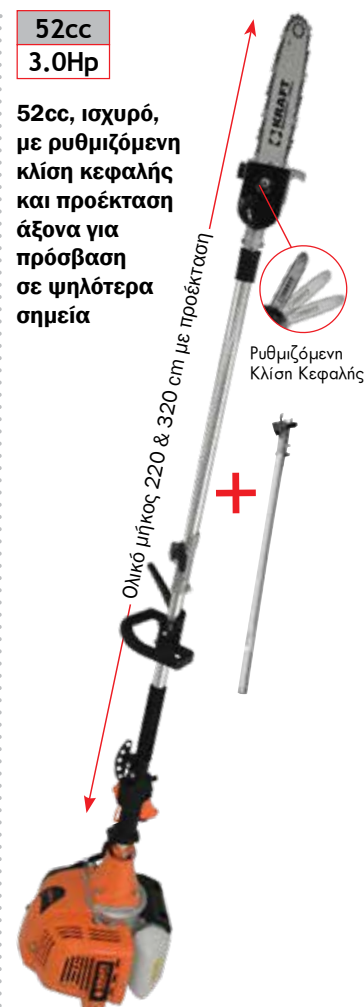

- ✓ Κινητήρας 52cc (3HP)
- ✓ Διαιρούμενος άξονας
- ✓ Με προέκταση άξονα 100cm

Περιλαμβάνει

- Προέκταση
- Ιμάντα ανάρτησης
- Κλειδί συναρμολόγησης
- Θήκη λάμας

| ΜΗΚΟΣ ΛΑΜΑΣ | 691099 | 691086 | 691035 |
|------------------------|------------------|------------------|------------------|
| ΚΥΒΙΣΜΟΣ (cc) | 26 | 33 | 52 |
| ΙΣΧΥΣ (Hp/kW) | 1,0/0,7 | 1,2/0,85 | 3/2,2 |
| ΜΗΚΟΣ ΛΑΜΑΣ (cm) | 25 | 25 | 25 |
| ΑΛΥΣΙΔΑ (mm) | 3/8"x1,3 | 3/8"x1,3 | 3/8"x1,3 |
| ΟΔΗΓΟΙ ΑΛΥΣΙΔΑΣ | 39 | 39 | 39 |
| ΔΙΑΣΤ. ΣΥΣΚ. (mm) | 250 x 270 x 1780 | 270 x 270 x 1080 | 290 x 310 x 1080 |
| ΒΑΡΟΣ ΚΟΝΤΑΡΟΠΡ. (kg) | 5,6 | 6,7 | 7,0 |
| ΒΑΡΟΣ ΠΡΟΕΚΤΑΣΗΣ (kg) | 1,2 | 0,95 | 0,95 |
| ΒΑΡΟΣ ΣΥΣΚΕΥΑΣΙΑΣ (kg) | 7,9 | 9,95 | 11 |
| ΤΙΜΗ | 180 € | 230 € | 285 € |

12 VOLT

- Ελαιοραβδιστικό με κινητήρα 12V με ράβδους από ανθρακονήματα και τηλεσκοπικό κοντάρι αλουμινίου
- Κατάλληλο για χρήση με 12V μπαταρίες αργής εκφόρτισης ή με γεννήτρια DC (δυναμό) 12-14V
- Συνοδεύεται με καλώδιο 15 μέτρων, ακροδέκτες σύνδεσης και προέκταση προστασίας καλωδίου

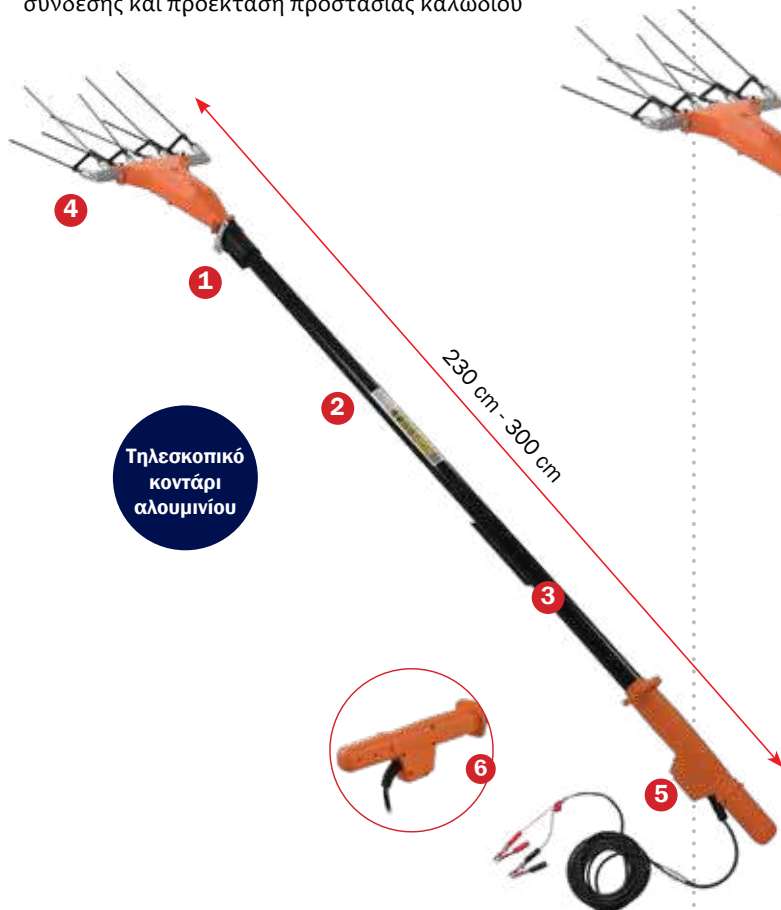

Τηλεσκοπικό
κοντάρι
αλουμινίου

- 1 Κινητήρας 12V
- 2 Τηλεσκοπικό κοντάρι αλουμινίου
- 3 Εσωτερικό καλώδιο σπирάλ για εύκολη κύλιση κονταριού
- 4 Βιδωτά ανθρακονήματα εύκολης και γρήγορης αλλαγής, χωρίς άνοιγμα κεφαλής
- 5 Εργονομική λαβή με διακόπτη ON/OFF
- 6 Προέκταση προστασίας καλωδίου

34 VOLT

- Ελαιοραβδιστικό με ισχυρό κινητήρα 34V με ράβδους από ανθρακονήματα και μακρύ τηλεσκοπικό κοντάρι αλουμινίου
- Κατάλληλο για χρήση με 12V μπαταρίες αργής εκφόρτισης
- Συνοδεύεται με καλώδιο 15 μέτρων, μετατροπέα Inverter 12V σε 34V, ακροδέκτες σύνδεσης και προέκταση προστασίας καλωδίου

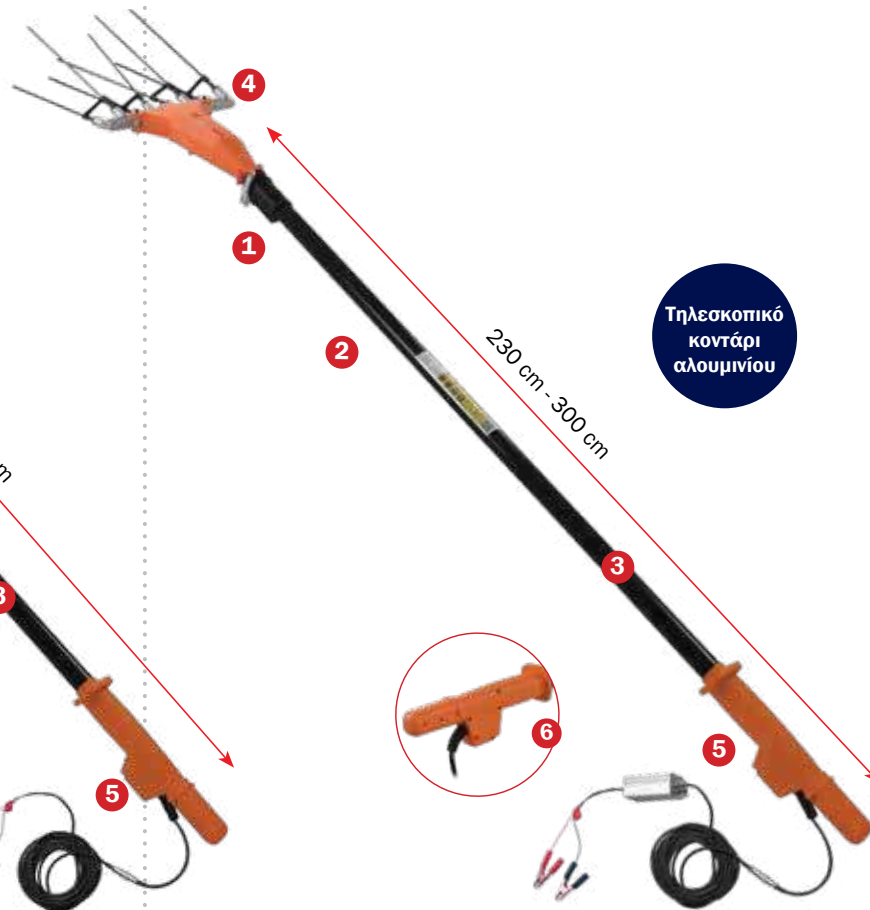

Τηλεσκοπικό
κοντάρι
αλουμινίου

- 1 Κινητήρας 34V
- 2 Τηλεσκοπικό κοντάρι αλουμινίου
- 3 Εσωτερικό καλώδιο σπирάλ για εύκολη κύλιση κονταριού
- 4 Βιδωτά ανθρακονήματα εύκολης και γρήγορης αλλαγής, χωρίς άνοιγμα κεφαλής
- 5 Εργονομική λαβή με διακόπτη ON/OFF
- 6 Προέκταση προστασίας καλωδίου

| ΚΩΔΙΚΟΣ | 691098 | 691087 |
|----------------------------|---------------------|---------------------|
| ΤΑΣΗ (V) | 12 | 34 |
| ΙΣΧΥΣ max. (W) | 240 | 350 |
| ΜΗΚΟΣ (cm) | 230 - 300 | 230 - 300 |
| ΤΑΧΥΤΗΤΑ (rpm) | 1000 | 1000 |
| ΠΛΑΤΟΣ ΕΡΓΑΣΙΑΣ (mm) | 280 | 280 |
| ΜΗΚΟΣ ΚΑΛΩΔΙΟΥ (mm) | 15 | 15 |
| ΔΙΑΣΤ. ΣΥΣΚ. (mm) | 1930 x 285/55 x 110 | 1420 x 295/60 x 110 |
| ΒΑΡΟΣ (ΧΩΡΙΣ ΚΑΛΩΔΙΟ) (kg) | 3,4 | 4,0 |
| ΒΑΡΟΣ ΣΥΣΚΕΥΑΣΙΑΣ (kg) | 7,3 | 7,8 |
| ΤΙΜΗ | 410 € | 515 € |

ΨΑΛΙΔΙ ΚΛΑΔΕΜΑΤΟΣ ΜΠΑΤΑΡΙΑΣ ΛΙΘΙΟΥ 16,8 V (1x2.5Ah)

- ✓ Δυνατότητα κοπής έως 28mm με 2 σκάλες ρύθμισης
- ✓ Ισχυρό επαγωγικό (brushless) μοτέρ
- ✓ Με μία μπαταρία 2,5 Ah
- ✓ Λεπίδες από ειδικό μίγμα ατσαλιού τύπου SK5 για μεγάλη αντοχή και καθαρές κοπές
- ✓ Φορτιστής ταυτόχρονης φόρτισης 2 μπαταριών

| | |
|--------------------------|-----------------|
| ΚΩΔΙΚΟΣ | 691111 |
| ΤΑΣΗ (V) | 16,8 |
| ΙΚΑΝ. ΚΟΠΗΣ (mm) | Ø 1-28 |
| ΔΙΑΣΤ. ΣΥΣΚ. (mm) | 590 x 420 x 260 |
| ΒΑΡΟΣ (Κ/Μ) (kg) | 0,9 / 1,82 |
| ΤΙΜΗ | 155 € |

Περιλαμβάνει 1 μπαταρία λιθίου 2.5Ah, 1 φορτιστή, βαλιτσάκι μεταφοράς



28mm Max.



βαλιτσάκι μεταφοράς

2 μπαταρίες λιθίου 2.5Ah

φορτιστής δύο μπαταριών

ΨΑΛΙΔΙ ΚΛΑΔΕΜΑΤΟΣ ΜΠΑΤΑΡΙΑΣ ΛΙΘΙΟΥ 16,8 V (2x2.5Ah)

- ✓ Δυνατότητα κοπής έως 28mm με 2 σκάλες ρύθμισης
- ✓ Ισχυρό επαγωγικό (brushless) μοτέρ
- ✓ Με δύο μπαταρίες 2,5 Ah
- ✓ Λεπίδες από ειδικό μίγμα ατσαλιού τύπου SK5 για μεγάλη αντοχή και καθαρές κοπές
- ✓ Φορτιστής ταυτόχρονης φόρτισης 2 μπαταριών

| | |
|--------------------------|-----------------|
| ΚΩΔΙΚΟΣ | 691112 |
| ΤΑΣΗ (V) | 16,8 |
| ΙΚΑΝ. ΚΟΠΗΣ (mm) | Ø 1-28 |
| ΔΙΑΣΤ. ΣΥΣΚ. (mm) | 590 x 420 x 260 |
| ΒΑΡΟΣ (Κ/Μ) (kg) | 0,9 / 2,06 |
| ΤΙΜΗ | 198 € |

Περιλαμβάνει 2 μπαταρίες λιθίου 2.5Ah, 1 φορτιστή, βαλιτσάκι μεταφοράς



28mm Max.



βαλιτσάκι μεταφοράς

2 μπαταρίες λιθίου 2.5Ah

φορτιστής δύο μπαταριών

ΨΑΛΙΔΙ ΚΛΑΔΕΜΑΤΟΣ ΜΠΑΤΑΡΙΑΣ ΛΙΘΙΟΥ 21 V (2x2.5Ah)

- ✓ Δυνατότητα κοπής έως 40mm με 2 σκάλες ρύθμισης
- ✓ Ισχυρό επαγωγικό (brushless) μοτέρ
- ✓ Με δύο μπαταρίες 2,5 Ah
- ✓ Λεπίδες από ειδικό μίγμα ατσαλιού τύπου SK5 για μεγάλη αντοχή και καθαρές κοπές
- ✓ Επιλογή προοδευτικής κοπής
- ✓ Φορτιστής ταυτόχρονης φόρτισης 2 μπαταριών

| | |
|--------------------------|-----------------|
| ΚΩΔΙΚΟΣ | 691113 |
| ΤΑΣΗ (V) | 21 |
| ΙΚΑΝ. ΚΟΠΗΣ (mm) | Ø 1-40 |
| ΔΙΑΣΤ. ΣΥΣΚ. (mm) | 480 x 340 x 315 |
| ΒΑΡΟΣ (Κ/Μ) (kg) | 1,3 / 2,86 |
| ΤΙΜΗ | 270 € |

Περιλαμβάνει 2 μπαταρίες λιθίου 2.5Ah, 1 φορτιστή, βαλιτσάκι μεταφοράς

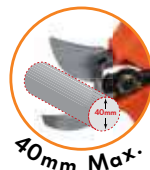

40mm Max.



βαλιτσάκι μεταφοράς

μπαταρία λιθίου 2.5Ah

φορτιστής δύο μπαταριών

Προέκταση για Ψαλίδι Κλαδέματος (κατάλληλο για κωδ.: 691113)

| | |
|----------------|-------------|
| ΚΩΔΙΚΟΣ | ΤΙΜΗ |
| 692139 | 85 € |



Μήκος 1500 - 2100 mm

ΨΑΛΙΔΙ ΚΛΑΔΕΜΑΤΟΣ ΜΠΑΤΑΡΙΑΣ ΛΙΘΙΟΥ 16,8 V (2x2.6Ah) **HEAVY DUTY**

- ✓ Δυνατότητα κοπής έως 28mm με 2 σκάλες ρύθμισης
- ✓ Ισχυρό επαγωγικό (brushless) μοτέρ
- ✓ Με δύο μπαταρίες 2,6 Ah
- ✓ Λεπίδες από ειδικό μίγμα ατσαλιού τύπου SK5 για μεγάλη αντοχή και καθαρές κοπές
- ✓ Αισθητήρας προστασίας δακτύλων (Anti-cut)
- ✓ Φορτιστής ταυτόχρονης φόρτισης 2 μπαταριών



ΠΡΟΣΤΑΤΕΥΤΙΚΟ ΔΑΚΤΥΛΩΝ ANTI-CUT



βαλιτσάκι μεταφοράς

2 μπαταρίες λιθίου 2.6Ah

φορτιστής δύο μπαταριών

| | |
|--|-----------------|
| ΚΩΔΙΚΟΣ | 691092 |
| ΤΑΣΗ (V) | 16,8 |
| ΙΚΑΝ. ΚΟΠΗΣ (mm) | ∅ 1-28 |
| ΒΑΡΟΣ ΕΡΓΑΛΕΙΟΥ (kg) | 0,75 |
| ΒΑΡΟΣ ΕΡΓΑΛΕΙΟΥ (με μπατ.) (kg) | 0,96 |
| ΒΑΡΟΣ ΣΥΣΚ. (kg) | 3,00 |
| ΔΙΑΣΤ. ΣΥΣΚ. (mm) | 380 x 275 x 165 |
| ΤΙΜΗ | 270 € |

Περιλαμβάνει 2 μπαταρίες λιθίου 2.6Ah, 1 φορτιστή, σιτσαρό βαλιτσάκι μεταφοράς

ΨΑΛΙΔΙ ΚΛΑΔΕΜΑΤΟΣ ΜΠΑΤΑΡΙΑΣ ΛΙΘΙΟΥ 16,8 V (2x4.5Ah) **HEAVY DUTY**

- ✓ Δυνατότητα κοπής έως 35mm με 2 σκάλες ρύθμισης
- ✓ Ισχυρό επαγωγικό (brushless) μοτέρ
- ✓ Με δύο μπαταρίες 4,5 Ah
- ✓ Λεπίδες από ειδικό μίγμα ατσαλιού τύπου SK5 για μεγάλη αντοχή και καθαρές κοπές
- ✓ Αισθητήρας προστασίας δακτύλων (Anti-cut)
- ✓ Επιλογή προοδευτικής κοπής
- ✓ Φορτιστής ταυτόχρονης φόρτισης 2 μπαταριών

NEO



ΠΡΟΣΤΑΤΕΥΤΙΚΟ ΔΑΚΤΥΛΩΝ ANTI-CUT

ΕΠΙΛΟΓΗ ΠΡΟΟΔΕΥΤΙΚΗΣ ΚΟΠΗΣ



βαλιτσάκι μεταφοράς

2 μπαταρίες λιθίου 4.5Ah

φορτιστής δύο μπαταριών

| | |
|--|-----------------|
| ΚΩΔΙΚΟΣ | 691125 |
| ΤΑΣΗ (V) | 16,8 |
| ΙΚΑΝ. ΚΟΠΗΣ (mm) | ∅ 1-35 |
| ΒΑΡΟΣ ΕΡΓΑΛΕΙΟΥ (kg) | 0,75 |
| ΒΑΡΟΣ ΕΡΓΑΛΕΙΟΥ (με μπατ.) (kg) | 1,08 |
| ΒΑΡΟΣ ΣΥΣΚ. (kg) | 2,20 |
| ΔΙΑΣΤ. ΣΥΣΚΕΥΑΣΙΑΣ (mm) | 320 x 240 x 100 |
| ΤΙΜΗ | 385 € |

Περιλαμβάνει 2 μπαταρίες λιθίου 4.5Ah, 1 φορτιστή, βαλιτσάκι μεταφοράς

ΑΝΤΑΛΛΑΚΤΙΚΑ ΓΙΑ ΨΑΛΙΔΙΑ ΜΠΑΤΑΡΙΑΣ

| Ψαλίδι Κλαδέματος | Μπαταρία | Φορτιστής |
|-------------------|--------------------------|--------------------------|
| κωδ.: 691111 | κωδ.: 692141 τιμή: 40€ | κωδ.: 692143 τιμή: 15€ |
| κωδ.: 691112 | κωδ.: 692141 τιμή: 40€ | κωδ.: 692143 τιμή: 15€ |
| κωδ.: 691113 | κωδ.: 692142 τιμή: 47€ | κωδ.: 692144 τιμή: 15€ |
| κωδ.: 691092 | κωδ.: 621290 τιμή: 47€ | κωδ.: 621291 τιμή: 25€ |
| κωδ.: 691107 | κωδ.: 621297 τιμή: 75€ | κωδ.: 621291 τιμή: 25€ |

ΘΗΚΗ ΜΕΣΗΣ ΓΙΑ ΨΑΛΙΔΙΑ ΚΛΑΔΕΜΑΤΟΣ



| | |
|----------------|-------------|
| ΚΩΔΙΚΟΣ | ΤΙΜΗ |
| 692140 | 12 € |

ΚΛΑΔΕΥΤΙΚΑ ΑΛΥΣΟΠΡΙΟΝΑ ΒΕΝΖΙΝΗΣ

25cc
1.2Hp



25cc
1.0Hp



- Λάμα carving
- Αλυσίδα 1/4"

25cc
1.2Hp

WALBRO OREGON



- Καρμπυρατέρ WALBRO
- Αλυσίδα και λάμα OREGON
- Αντικραδασμική λαβή

| ΚΩΔΙΚΟΣ | 691102 | 691109 | 691070 |
|---------------------------------|-----------------|-----------------|-----------------|
| ΜΗΚΟΣ ΛΑΜΑΣ (cm) | 25 | 25 | 25 |
| ΚΥΒΙΣΜΟΣ (cc/Hp) | 25,4/1,2 | 25,4/1,0 | 25,4/1,2 |
| ΑΛΥΣΙΔΑ (mm) | 3/8" x 1,3 | 1/4" x 1,3 | 3/8" x 1,3 |
| ΟΔΗΓΟΙ ΑΛΥΣΙΔΑΣ | 40 | 60 | 40 |
| ΔΙΑΣΤΑΣΕΙΣ ΣΥΣΚ. (mm) | 325 x 255 x 255 | 300 x 230 x 240 | 325 x 255 x 255 |
| ΒΑΡΟΣ (ΧΩΡΙΣ ΛΑΜΑ & ΑΛΥΣ.) (kg) | 3,25 | 3,4 | 3,25 |
| ΤΙΜΗ | 150 € | 165 € | 180 € |

ΑΛΥΣΟΠΡΙΟΝΑ ΒΕΝΖΙΝΗΣ ΓΕΝΙΚΗΣ ΧΡΗΣΗΣ

46cc
2.4Hp



56cc
3.0Hp



62cc
3.8Hp



| ΚΩΔΙΚΟΣ | 691044 | 691045 | 691110 |
|---------------------------------|-----------------|-----------------|-----------------|
| ΜΗΚΟΣ ΛΑΜΑΣ (cm) | 45 | 50 | 50 |
| ΚΥΒΙΣΜΟΣ (cc/Hp) | 46/2,4 | 56/3,0 | 61,5/3,8 |
| ΑΛΥΣΙΔΑ (mm) | 0,325" x 1,5 | 0,325" x 1,5 | 0,325" x 1,5 |
| ΟΔΗΓΟΙ ΑΛΥΣΙΔΑΣ | 72 | 76 | 76 |
| ΔΙΑΣΤΑΣΕΙΣ ΣΥΣΚ. (mm) | 480 x 260 x 280 | 480 x 260 x 280 | 505 x 255 x 290 |
| ΒΑΡΟΣ (ΧΩΡΙΣ ΛΑΜΑ & ΑΛΥΣ.) (kg) | 5,4 | 5,7 | 5,7 |
| ΤΙΜΗ | 160 € | 170 € | 220 € |

46cc
2.4Hp

WALBRO OREGON



- Καρμπυρατέρ WALBRO
- Αλυσίδα και λάμα OREGON
- Αντικραδασμική λαβή
- Εύκολη εκκίνηση easy on

54.6cc
2.8Hp

WALBRO OREGON



- Καρμπυρατέρ WALBRO
- Αλυσίδα και λάμα OREGON
- Αντικραδασμική λαβή
- Εύκολη εκκίνηση easy on

| ΚΩΔΙΚΟΣ | 691101 | 691085 |
|---------------------------------|-----------------|-----------------|
| ΜΗΚΟΣ ΛΑΜΑΣ (cm) | 45 | 50 |
| ΚΥΒΙΣΜΟΣ (cc/Hp) | 46/2,4 | 56/3,0 |
| ΑΛΥΣΙΔΑ (mm) | 0,325" x 1,5 | 0,325" x 1,5 |
| ΟΔΗΓΟΙ ΑΛΥΣΙΔΑΣ | 72 | 78 |
| ΔΙΑΣΤΑΣΕΙΣ ΣΥΣΚ. (mm) | 480 x 260 x 280 | 480 x 280 x 260 |
| ΒΑΡΟΣ (ΧΩΡΙΣ ΛΑΜΑ & ΑΛΥΣ.) (kg) | 5,5 | 5,8 |
| ΤΙΜΗ | 205 € | 220 € |

ΗΛΕΚΤΡΙΚΑ ΑΛΥΣΟΠΡΙΟΝΑ



| ΚΩΔΙΚΟΣ | 691071 | 691041 | 69226 |
|---------------------------------|-----------------|-----------------|-----------------|
| ΜΗΚΟΣ ΛΑΜΑΣ (cm) | 40 | 45 | 45 |
| ΙΣΧΥΣ (W) | 1800 | 2400 | 2400 |
| ΑΛΥΣΙΔΑ (mm) | 3/8" x 1,3 | 3/8" x 1,3 | 3/8" x 1,3 |
| ΟΔΗΓΟΙ ΑΛΥΣΙΔΑΣ | 57 | 62 | 62 |
| ΔΙΑΣΤΑΣΕΙΣ ΣΥΣΚ. (mm) | 480 x 275 x 240 | 470 x 260 x 230 | 510 x 270 x 210 |
| ΒΑΡΟΣ (ΧΩΡΙΣ ΛΑΜΑ & ΑΛΥΣ.) (kg) | 4,5 | 4,6 | 5,3 |
| ΤΙΜΗ | 105 € | 145 € | 160 € |

Κλαδευτικό Αλυσοπρίονο Μπαταρίας Λιθίου

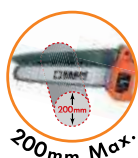

Το κλαδευτικό αλυσοπρίονο μπαταρίας λιθίου διαθέτει:

- ✓ Λάμα 20cm
- ✓ Αλυσίδα 1/4"
- ✓ Σύστημα αυτόματης λίπανσης αλυσίδας
- ✓ Φορτιστή για δύο μπαταρίες
- ✓ Με μια ή δύο μπαταρίες 4 Ah ανάλογα τον κωδικό
- ✓ Μοτέρ Brushless
- ✓ Οθόνη LCD ένδειξης υπόλοιπου μπαταρίας
- ✓ Εργονομική λαβή και βολική κατανομή του βάρους για χρήση με το ένα ή με τα δύο χέρια
- ✓ Βάρος μόλις 2,1kg με πλήρες εξοπλισμό

| ΚΩΔΙΚΟΣ | 691114 | 691115 |
|--|------------------|-------------------|
| | 1 ΜΠΑΤΑΡΙΑ 4.0Ah | 2 ΜΠΑΤΑΡΙΑΣ 4.0Ah |
| ΤΑΣΗ (V) | 21 | |
| ΙΚΑΝ. ΚΟΠΗΣ (mm) | Ø 200 | |
| ΜΗΚΟΣ ΛΑΜΑΣ (mm) | 200 | |
| ΑΛΥΣΙΔΑ (mm) | 1/4" x 1,1 | |
| ΟΔΗΓΟΙ ΑΛΥΣΙΔΑΣ | 47 | |
| ΟΛΙΚΟ ΜΗΚΟΣ ΕΡΓ. (ΛΑΜΑ&ΜΠΑΤ.) (cm) | 52,5 | |
| ΒΑΡΟΣ ΕΡΓΑΛΕΙΟΥ (ΜΕ ΜΠΑΤΑΡΙΑ - ΛΑΜΑ - ΑΛΥΣΙΔΑ - ΛΑΔΙ) (kg) | 2,1 | |
| ΒΑΡΟΣ ΣΥΣΚΕΥΑΣΙΑΣ (kg) | 4,15 | 4,75 |
| ΔΙΑΣΤ. ΣΥΣΚ. (mm) | 525 x 290 x 140 | |
| ΤΙΜΗ | 230 € | 285 € |

Περιλαμβάνει φορτιστή, αλυσίδα 1/4" x 1,1mm, πρακτική βαλίτσα μεταφοράς και μια ή δύο μπαταρίες ανάλογα με τον κωδικό

ΑΝΤΑΛΛΑΚΤΙΚΗ ΜΠΑΤΑΡΙΑ
21V 4Ah

| ΚΩΔΙΚΟΣ | ΤΙΜΗ |
|---------|------|
| 692145 | 59 € |



ΑΝΤΑΛΛΑΚΤΙΚΟΣ ΦΟΡΤΙΣΤΗΣ
21V

| ΚΩΔΙΚΟΣ | ΤΙΜΗ |
|---------|------|
| 692146 | 17 € |



| ΚΩΔΙΚΟΣ | ΠΕΡΙΓΡΑΦΗ | ΤΙΜΗ |
|---------|-----------|------|
| 692150 | ΛΑΜΑ | 15 € |
| 692151 | ΑΛΥΣΙΔΑ | 12 € |

2300W
7 ton.

- Για ξύλα με μήκος έως 52 cm



Εξοπλισμένο με κλωβό ασφαλείας όπως απαιτείται από τα νέα ευρωπαϊκά πρότυπα ασφαλείας



ΑΝΤΑΛΛΑΚΤΙΚΟ ΕΞΑΡΤΗΜΑ

Σταυρωτή κεφαλή κοπής (προαιρετικά)
ΚΩΔ.: 692124 ΤΙΜΗ: 22 €



| ΚΩΔΙΚΟΣ | 691042 |
|-----------------------------|-----------------|
| ΔΥΝΑΜΗ ΣΧΙΣΙΜΑΤΟΣ (ton.) | 7 |
| ΙΣΧΥΣ (W) | 2300 |
| ΤΑΣΗ (V) | 230 |
| ΜΗΚΟΣ ΞΥΛΟΥ (cm) | 20 - 52 |
| ΔΙΑΜΕΤΡΟΣ ΞΥΛΟΥ (cm) | 5 - 25 |
| ΧΩΡΗΤΙΚ. ΛΑΔΙΟΥ (Lt.) | 3,5 |
| ΜΗΚΟΣ ΜΗΧΑΝΗΜΑΤΟΣ (mm) | 1160 |
| ΔΙΑΣΤΑΣΕΙΣ ΣΥΣΚΕΥΑΣΙΑΣ (mm) | 940 x 270 x 505 |
| ΒΑΡΟΣ (Κ/Μ) (Kg) | 45 / 59 |
| ΤΙΜΗ | 615 € |

3000W
11 ton.

- Για ξύλα με μήκος έως 104 cm



Διαθέτει ρόδες μεταφοράς

| ΚΩΔΙΚΟΣ | 691066 |
|-----------------------------|------------------|
| ΔΥΝΑΜΗ ΣΧΙΣΙΜΑΤΟΣ (ton.) | 11 |
| ΙΣΧΥΣ (W) | 3000 |
| ΤΑΣΗ (V) | 230 |
| ΜΗΚΟΣ ΞΥΛΟΥ max. (cm) | 56-104 |
| ΔΙΑΜΕΤΡΟΣ ΞΥΛΟΥ max. (cm) | 10-30 |
| ΧΩΡΗΤΙΚ. ΛΑΔΙΟΥ (Lt.) | 7 |
| ΥΨΟΣ ΜΗΧΑΝΗΜΑΤΟΣ (mm) | 2280 |
| ΔΙΑΣΤΑΣΕΙΣ ΣΥΣΚΕΥΑΣΙΑΣ (mm) | 1700 x 500 x 755 |
| ΒΑΡΟΣ (Κ/Μ) (Kg) | 173,4 / 183,4 |
| ΤΙΜΗ | 1.630 € |

ΤΡΟΧΙΣΤΙΚΟ ΑΛΥΣΙΔΑΣ

85 WATT



- ✓ Εξοικονόμηση χρόνου τροχίσματος
- ✓ Αυτόματη μετακίνηση αλυσίδας (χωρίς χρήση μέγγενης)

| ΚΩΔΙΚΟΣ | 691010 |
|-------------------|--------------------|
| ΜΟΤΕΡ (W) | 85 |
| ΣΤΡΟΦΕΣ (rpm) | 5000 |
| ΔΙΣΚΟΣ (mm) | ∅ 104 x 3,2 x 22,3 |
| ΔΙΑΣΤ. ΣΥΣΚ. (mm) | 220 x 170 x 270 |
| ΒΑΡΟΣ (Κ/Μ) (kg) | 2,6 / 2,9 |
| ΤΙΜΗ | 70 € |

ΗΛΕΚΤΡΙΚΑ ΨΑΛΙΔΙΑ ΜΠΟΡΝΤΟΥΡΑΣ

600 WATT



| | |
|------------------------------|------------------|
| ΚΩΔΙΚΟΣ | 691052 |
| ΙΣΧΥΣ (W) | 600 |
| ΣΤΡΟΦΕΣ (rpm) | 1400 |
| ΜΗΚΟΣ ΛΑΜΑΣ (cm) | 61 |
| ΑΠΟΣΤΑΣΗ ΔΟΝΤΙΩΝ (mm) | 20 |
| ΔΙΑΣΤΑΣΕΙΣ ΣΥΣΚ. (mm) | 200 x 180 x 1120 |
| ΒΑΡΟΣ (Κ/Μ) (kg) | 3,2 / 3,7 |
| ΤΙΜΗ | 98 € |

600 WATT



- ✓ Περιστρεφόμενη λαβή
- ✓ Λάμα κοπής διπλή Laser Cut

| | |
|------------------------------|------------------|
| ΚΩΔΙΚΟΣ | 691053 |
| ΙΣΧΥΣ (W) | 600 |
| ΣΤΡΟΦΕΣ (rpm) | 1500 |
| ΜΗΚΟΣ ΛΑΜΑΣ (cm) | 61 |
| ΑΠΟΣΤΑΣΗ ΔΟΝΤΙΩΝ (mm) | 24 |
| ΔΙΑΣΤΑΣΕΙΣ ΣΥΣΚ. (mm) | 210 x 185 x 1110 |
| ΒΑΡΟΣ (Κ/Μ) (kg) | 3,6 / 4,27 |
| ΤΙΜΗ | 112 € |

600 WATT

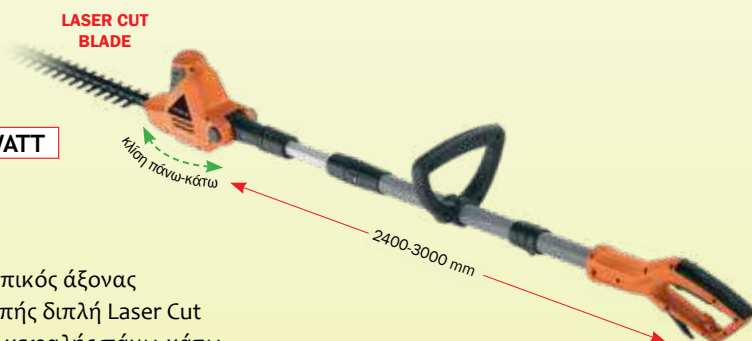

- ✓ Τηλεσκοπικός άξονας
- ✓ Λάμα κοπής διπλή Laser Cut
- ✓ Ρύθμιση κεφαλής πάνω-κάτω

| | |
|------------------------------|------------------|
| ΚΩΔΙΚΟΣ | 691051 |
| ΙΣΧΥΣ (W) | 600 |
| ΣΤΡΟΦΕΣ (rpm) | 1650 |
| ΜΗΚΟΣ ΛΑΜΑΣ (cm) | 51 |
| ΑΠΟΣΤΑΣΗ ΔΟΝΤΙΩΝ (mm) | 20 |
| ΔΙΑΣΤΑΣΕΙΣ ΣΥΣΚ. (mm) | 230 x 110 x 1050 |
| ΒΑΡΟΣ (Κ/Μ) (kg) | 4,3 / 5,64 |
| ΤΙΜΗ | 125 € |

ΒΕΝΖΙΝΟΚΙΝΗΤΑ ΨΑΛΙΔΙΑ ΜΠΟΡΝΤΟΥΡΑΣ

25.4cc
1.2Hp



Με περιστρεφόμενη χειρολαβή

| | |
|---------------------------------|------------------|
| ΚΩΔΙΚΟΣ | 691015 |
| ΚΥΒΙΣΜΟΣ / ΙΣΧΥΣ (Hp/cc) | 25,4 / 1,2 |
| ΜΗΚΟΣ ΛΑΜΑΣ (cm) | 61 |
| ΝΤΕΠΟΖΙΤΟ (Lt) | 0,6 |
| ΙΚΑΝΟΤΗΤΑ ΚΟΠΗΣ (mm) | 28 |
| ΔΙΑΣΤΑΣΕΙΣ ΣΥΣΚ. (mm) | 250 x 230 x 1090 |
| ΒΑΡΟΣ (Κ/Μ) (kg) | 6,8 / 7,2 |
| ΤΙΜΗ | 200 € |

25.4cc
1.0Hp



Με περιστρεφόμενη χειρολαβή

| | |
|---------------------------------|------------------|
| ΚΩΔΙΚΟΣ | 691054 |
| ΚΥΒΙΣΜΟΣ / ΙΣΧΥΣ (Hp/cc) | 25,4 / 1,0 |
| ΜΗΚΟΣ ΛΑΜΑΣ (cm) | 80 |
| ΝΤΕΠΟΖΙΤΟ (Lt) | 0,45 |
| ΙΚΑΝΟΤΗΤΑ ΚΟΠΗΣ (mm) | 28 |
| ΔΙΑΣΤΑΣΕΙΣ ΣΥΣΚ. (mm) | 250 x 220 x 1360 |
| ΒΑΡΟΣ (Κ/Μ) (kg) | 6,3 / 8,2 |
| ΤΙΜΗ | 270 € |

ΗΛΕΚΤΡΙΚΕΣ ΜΗΧΑΝΕΣ ΓΚΑΖΟΝ

1300 / WATT



- ✓ Ρυθμιζόμενη κοπή 20/30/40/50/60/70 mm (κεντρική ρύθμιση με μοχλό)
- ✓ Χωρητικότητα κάδου 35 lt.

1800 / WATT



- ✓ Ρυθμιζόμενη κοπή 20/30/40/50/60/70 mm (κεντρική ρύθμιση με μοχλό)
- ✓ Χωρητικότητα κάδου 50 lt.

| | | |
|---------------------------------|----------------------------|----------------------------|
| ΚΩΔΙΚΟΣ | 691030 | 691031 |
| ΙΣΧΥΣ (W) | 1300 | 1800 |
| ΠΛΑΤΟΣ ΚΟΠΗΣ (cm) | 33 | 40 |
| ΡΥΘΜΙΖΟΜΕΝΗ ΚΟΠΗ (mm) | 20 - 70 (κεντρική ρύθμιση) | 20 - 70 (κεντρική ρύθμιση) |
| ΧΩΡΗΤΙΚΟΤΗΤΑ ΚΑΔΟΥ (Lt.) | 35 | 50 |
| ΔΙΑΣΤΑΣΕΙΣ ΣΥΣΚ. (mm) | 630 x 380 x 630 | 735 x 455 x 370 |
| ΒΑΡΟΣ (Κ/Μ) (kg) | 9 / 10,5 | 13 / 14,5 |
| ΤΙΜΗ | 135 € | 230 € |

1200 / WATT

- ✓ Κάδος συλλογής 30 lt.
- ✓ Ρυθμιζόμενο ύψος κοπής 5 θέσεων η ρύθμιση γίνεται με κεντρικό μοχλό
- ✓ Αναδιπλούμενη λαβή για εύκολη αποθήκευση
- ✓ Τροχοί: Ø 140 εμπρός & Ø 160 πίσω



NEO

1500 / WATT

- ✓ Κάδος συλλογής 40 lt.
- ✓ Ρυθμιζόμενο ύψος κοπής 5 θέσεων, η ρύθμιση γίνεται με κεντρικό μοχλό
- ✓ Αναδιπλούμενη λαβή για εύκολη αποθήκευση
- ✓ Τροχοί: Ø 140 εμπρός & "XL" Ø 180 πίσω



NEO

1800 / WATT

- ✓ Εύχρηστος διακόπτης εκκίνησης (μεταλλική μπάρα)
- ✓ Κάδος συλλογής 50 lt.
- ✓ Ισχυρός κινητήρας και νέας τεχνολογίας μετάδοσης κίνησης
- ✓ Ρυθμιζόμενο ύψος κοπής 11 θέσεων, η ρύθμιση γίνεται με κεντρικό μοχλό
- ✓ Αναδιπλούμενη λαβή για εύκολη αποθήκευση
- ✓ "XXL" Τροχοί: Ø 160 εμπρός & Ø 210 πίσω



NEO

| | | | |
|---------------------------------|----------------------------|----------------------------|----------------------------|
| ΚΩΔΙΚΟΣ | 691122 | 691123 | 691124 |
| ΙΣΧΥΣ (W) | 1200 | 1500 | 1800 |
| ΠΛΑΤΟΣ ΚΟΠΗΣ (cm) | 32 | 36 | 42 |
| ΡΥΘΜΙΖΟΜΕΝΗ ΚΟΠΗ (mm) | 25 - 65 (κεντρική ρύθμιση) | 25 - 65 (κεντρική ρύθμιση) | 25 - 85 (κεντρική ρύθμιση) |
| ΧΩΡΗΤΙΚΟΤΗΤΑ ΚΑΔΟΥ (Lt.) | 30 | 40 | 50 |
| ΔΙΑΣΤΑΣΕΙΣ ΣΥΣΚ. (mm) | 650 x 380 x 325 | 700 x 460 x 355 | 770 x 530 x 370 |
| ΒΑΡΟΣ (Κ/Μ) (kg) | 8,5 / 10 | 11,5 / 13,5 | 13,5 / 15,3 |
| ΤΙΜΗ | 165 € | 185 € | 250 € |

BENZINOKINΗΤΕΣ ΜΗΧΑΝΕΣ ΓΚΑΖΟΝ



145cc
OHV **3 σε 1**
Ωθούμενη

1. Συλλογή σε κάδο
2. Κοπή σε χορτολίπασμα (mulching)
3. Εξαγωγή και εναπόθεση στη διαδρομή κοπής



139cc
OHV **4 σε 1**
Αυτοκινούμενη

1. Συλλογή σε κάδο
2. Κοπή σε χορτολίπασμα (mulching)
3. Εξαγωγή και εναπόθεση στη διαδρομή κοπής
4. Πλευρική εξαγωγή

| ΚΩΔΙΚΟΣ | 691095 (ωθούμενη) | 691078 (αυτοκινούμενη) |
|--------------------------|--|--|
| ΚΥΒΙΣΜΟΣ (cc OHV) | 145 | 139 |
| ΠΛΑΤΟΣ ΚΟΠΗΣ (cm) | 42 | 45,7 |
| ΣΑΞΙ | Μεταλλικό | Μεταλλικό |
| ΡΥΘΜΙΖΟΜΕΝΗ ΚΟΠΗ (mm) | 25 έως 75 (κεντρική ρύθμιση με μοχλό) | 25 έως 75 (κεντρική ρύθμιση με μοχλό) |
| ΧΩΡΗΤΙΚΟΤΗΤΑ ΚΑΔΟΥ (Lt.) | 40 | 65 |
| ΔΙΑΣΤΑΣΕΙΣ ΣΥΣΚ. (mm) | 720 x 520 x 460 | 740 x 570 x 485 |
| ΒΑΡΟΣ (Κ/Μ) (kg) | 23 / 26 | 33,7 / 36,7 |
| ΤΙΜΗ | 440 € | 570 € |



173cc
OHV **4 σε 1**
Αυτοκινούμενη

1. Συλλογή σε κάδο
2. Κοπή σε χορτολίπασμα (mulching)
3. Εξαγωγή και εναπόθεση στη διαδρομή κοπής
4. Πλευρική εξαγωγή

BENZ/ΤΟΣ ΕΞΑΕΡΩΤΗΡΑΣ ΓΚΑΖΟΝ



- ✓ Ωθούμενος εξαερωτήρας γκαζόν
- ✓ Με ισχυρό κινητήρα 212cc
- ✓ Μεγάλοι τροχοί Ø200mm
- ✓ Δυνατότητα συλλογής ή οπίσθιας εναπόθεσης
- ✓ Συνοδεύεται με σετ 18 μαχαιριών & σετ 24 νυχιών

| ΚΩΔΙΚΟΣ | 691079 (αυτοκινούμενη) |
|--------------------------|--|
| ΚΥΒΙΣΜΟΣ (cc OHV) | 173 |
| ΠΛΑΤΟΣ ΚΟΠΗΣ (cm) | 52,5 |
| ΣΑΞΙ | Μεταλλικό |
| ΡΥΘΜΙΖΟΜΕΝΗ ΚΟΠΗ (mm) | 25 έως 75 (κεντρική ρύθμιση με μοχλό) |
| ΧΩΡΗΤΙΚΟΤΗΤΑ ΚΑΔΟΥ (Lt.) | 65 |
| ΔΙΑΣΤΑΣΕΙΣ ΣΥΣΚ. (mm) | 855 x 575 x 500 |
| ΒΑΡΟΣ (Κ/Μ) (kg) | 40,5 / 43,5 |
| ΤΙΜΗ | 690 € |

| ΚΩΔΙΚΟΣ | 691096 |
|--------------------------|-----------------|
| ΚΥΒΙΣΜΟΣ (cc) | 212 |
| ΠΛΑΤΟΣ ΕΡΓΑΣΙΑΣ (cm) | 40 |
| ΒΑΘΟΣ ΕΡΓΑΣΙΑΣ (mm) | -15 ~+5 |
| ΧΩΡΗΤΙΚΟΤΗΤΑ ΚΑΔΟΥ (Lt.) | 45 |
| ΔΙΑΣΤΑΣΕΙΣ ΣΥΣΚ. (mm) | 665 x 640 x 570 |
| ΒΑΡΟΣ (Κ/Μ) (kg) | 39.2 / 43 |
| ΤΙΜΗ | 690 € |

BENZINOKINΗΤΟΣ ΦΥΣΗΤΗΡΑΣ

25.4cc
1.0Hp



Περιλαμβάνει δυο ακροφύσια

| | |
|--|------------------|
| ΚΩΔΙΚΟΣ | 691069 |
| ΙΣΧΥΣ (Hp/kW) | 1,06/0,8 |
| ΣΤΡΟΦΕΣ ΚΙΝΗΤΗΡΑ (rpm) | 2800 (max. 7500) |
| ΤΑΧΥΤΗΤΑ ΑΕΡΑ (Km/h) | 215-325 |
| ΠΑΡΟΧΗ ΑΕΡΑ (m³/min) | 12 |
| ΔΙΑΣΤΑΣΕΙΣ ΣΥΣΚΕΥΑΣΙΑΣ (mm) | 675 x 280 x 360 |
| ΒΑΡΟΣ (Κ/Μ) (kg) | 4,5 / 6 |
| ΤΙΜΗ | 215 € |

BENZINOKINΗΤΟΣ ΦΥΣΗΤΗΡΑΣ - ΑΝΑΡΡΟΦΗΤΗΡΑΣ

25.4cc
1.0Hp

Χρήση και ως
αναρροφητήρας



| | |
|--|------------------|
| ΚΩΔΙΚΟΣ | 691036 |
| ΙΣΧΥΣ (Hp/kW) | 1/0,75 |
| ΣΤΡΟΦΕΣ ΚΙΝΗΤΗΡΑ (rpm) | 3000 (max. 9000) |
| ΤΑΧΥΤΗΤΑ ΑΕΡΑ (Km/h) | 225 |
| ΠΑΡΟΧΗ ΑΕΡΑ (m³/min) | 10,6 |
| ΔΙΑΣΤΑΣΕΙΣ ΣΥΣΚΕΥΑΣΙΑΣ (mm) | 555 x 285 x 385 |
| ΒΑΡΟΣ (Κ/Μ) (kg) | 5,3 / 8,1 |
| ΤΙΜΗ | 260 € |

ΗΛΕΚΤΡΙΚΟΣ ΦΥΣΗΤΗΡΑΣ

3000 / WATT

- ✓ Εύχρηστος και αποδοτικός
- ✓ Ελαφρύς με ισχυρό κινητήρα
- ✓ Υψηλή παροχή αέρα & ρυθμιζόμενη ταχύτητα



| | |
|--|-----------------|
| ΚΩΔΙΚΟΣ | 691093 |
| ΙΣΧΥΣ (W) | 3000 |
| ΤΑΧΥΤΗΤΑ ΑΕΡΑ (Km/h) | 165 - 350 |
| ΠΑΡΟΧΗ ΑΕΡΑ (m³/min) | 16 |
| ΔΙΑΣΤΑΣΕΙΣ ΣΥΣΚΕΥΑΣΙΑΣ (mm) | 445 x 200 x 265 |
| ΒΑΡΟΣ (Κ/Μ) (kg) | 2,57 / 3,0 |
| ΤΙΜΗ | 75 € |

ΗΛΕΚΤΡΙΚΟΣ ΦΥΣΗΤΗΡΑΣ - ΑΝΑΡΡΟΦΗΤΗΡΑΣ

3000 / WATT

- ✓ Διπλή λειτουργία (φύσημα - αναρρόφηση)
- ✓ Πτυσσόμενος σωλήνας αναρρόφησης με τροχούς για μεγαλύτερη ευκολία στη χρήση αλλά και στην αποθήκευση



| | |
|--|-----------------|
| ΚΩΔΙΚΟΣ | 69234 |
| ΙΣΧΥΣ (W) | 3000 |
| ΣΑΚΟΣ ΣΥΛΛΟΓΗΣ (Lt.) | 45 |
| ΤΑΧΥΤΗΤΑ ΑΕΡΑ (Km/h) | 170-275 |
| ΠΑΡΟΧΗ ΑΕΡΑ (m³/min) | 13,5 |
| ΔΙΑΣΤΑΣΕΙΣ ΣΥΣΚΕΥΑΣΙΑΣ (mm) | 235 x 188 x 815 |
| ΒΑΡΟΣ (Κ/Μ) (kg) | 3,3 / 4,0 |
| ΤΙΜΗ | 85 € |

ΗΛΕΚΤΡΙΚΟΣ ΦΥΣΗΤΗΡΑΣ - ΑΝΑΡΡΟΦΗΤΗΡΑΣ 3 ΣΕ 1

3200 / WATT

- ✓ Τριπλή λειτουργία (φύσημα - αναρρόφηση - πολυτοποίηση)
- ✓ Πτυσσόμενος σωλήνας αναρρόφησης με τροχούς για μεγαλύτερη ευκολία στη χρήση αλλά και στην αποθήκευση

NEO



ΔΙΑΘΕΣΙΜΟ
ΑΠΟ 6/2022

| | |
|--|-----------------|
| ΚΩΔΙΚΟΣ | 691121 |
| ΙΣΧΥΣ (W) | 3200 |
| ΣΑΚΟΣ ΣΥΛΛΟΓΗΣ (Lt.) | 35 |
| ΤΑΧΥΤΗΤΑ ΑΕΡΑ (Km/h) | 270 |
| ΠΑΡΟΧΗ ΑΕΡΑ (m³/min) | 13,2 |
| ΔΙΑΣΤΑΣΕΙΣ ΣΥΣΚ. (mm) | 275 x 250 x 470 |
| ΒΑΡΟΣ (Κ/Μ) (kg) | 2,8 / 3,3 |
| ΤΙΜΗ | 90 € |

52cc / 2.0Hp



52cc / 2.2Hp



62cc / 3.0Hp



72cc / 3.4Hp



| ΚΩΔΙΚΟΣ | 691108 | 691016 | 691017 | 691060 |
|--------------------|-----------------|-----------------|-----------------|-----------------|
| ΚΥΒΙΣΜΟΣ (cc/Hp) | 52/2,0 | 52/2,2 | 62/3,0 | 72/3,4 |
| ΙΚΑΝ. ΤΡΥΠΗΜ. (mm) | Ø 200 | Ø 200 | Ø 200 | Ø 300 |
| ΝΤΕΠΟΖΙΤΟ (Lt) | 1,2 | 1,2 | 1,2 | 1,2 |
| ΔΙΑΣΤ. ΣΥΣΚ. (mm) | 450 x 395 x 320 | 600 x 380 x 470 | 600 x 380 x 470 | 600 x 380 x 470 |
| ΒΑΡΟΣ Κ/Μ (kg) | 10,5 / 11,5 | 8,8 / 10,5 | 11,5 / 12,5 | 10,7 / 11,7 |
| ΤΙΜΗ | 205 € | 225 € | 250 € | 310 € |

ΣΗΜΕΙΩΣΗ: Στην τιμή της τριβέλας δεν περιλαμβάνεται αρίδα και προέκταση αρίδας.

ΑΡΙΔΕΣ



| ΚΩΔΙΚΟΣ | ΤΥΠΟΣ | ΤΙΜΗ |
|---------|---------------|------|
| 69288 | Ø 100 x 730mm | 35 € |
| 69289 | Ø 150 x 730mm | 40 € |
| 69279 | Ø 200 x 730mm | 47 € |
| 69270 | Ø 250 x 730mm | 60 € |
| 69271 | Ø 300 x 730mm | 69 € |

ΠΡΟΕΚΤΑΣΗ 400mm



| ΚΩΔΙΚΟΣ | ΜΗΚΟΣ | ΤΙΜΗ |
|---------|-------|------|
| 69278 | 400mm | 15 € |

BENZINOKΙΝΗΤΟΙ ΚΛΑΔΟΤΕΜΑΧΙΣΤΕΣ

212cc



- ✓ Τύπος εκκίνησης: χειρόμιζα
- ✓ Δυνατός κινητήρας βενζίνης
- ✓ Διπλά (αναστρέψιμα) μαχαίρια
- ✓ Μπάρα ασφαλείας χειριστή
- ✓ Μεγάλη απόδοση θρυμματισμού

| | |
|-------------------------------------|-------------------|
| ΚΩΔΙΚΟΣ | 691064 |
| ΠΑΧΟΣ ΘΡΥΜΜΑΤΙΣΜΟΥ max. (mm) | 70 |
| ΚΙΝΗΤΗΡΑΣ (cc) | 212 |
| ΧΩΡΗΤΙΚ. ΚΑΥΣΙΜΟΥ (lt.) | 3,6 |
| ΧΩΡΗΤΙΚ. ΛΑΔΙΟΥ (lt.) | 0,6 |
| ΤΑΧΥΤΗΤΑ ΛΕΠΙΔΩΝ max. | 2.880 rpm |
| ΑΠΟΔΟΣΗ (kg/h) | 500 - 2.000 |
| ΔΙΑΣΤΑΣΕΙΣ ΜΗΧΑΝΗΜ. (mm) | 1600 x 560 x 1100 |
| ΔΙΑΣΤΑΣΕΙΣ ΣΥΣΚΕΥΑΣΙΑΣ (mm) | 630 x 420 x 1120 |
| ΒΑΡΟΣ (Κ / Μ) (Kg) | 70 / 80 |
| ΤΙΜΗ | 1.160 € |

196cc



- ✓ Τύπος εκκίνησης: χειρόμιζα
- ✓ Δυνατός κινητήρας βενζίνης
- ✓ Διπλά (αναστρέψιμα) μαχαίρια
- ✓ Μπάρα ασφαλείας χειριστή
- ✓ Μεγάλη απόδοση θρυμματισμού

| | |
|-------------------------------------|-------------------|
| ΚΩΔΙΚΟΣ | 691105 |
| ΠΑΧΟΣ ΘΡΥΜΜΑΤΙΣΜΟΥ max. (mm) | 100 |
| ΚΙΝΗΤΗΡΑΣ (cc) | 196 |
| ΧΩΡΗΤΙΚ. ΚΑΥΣΙΜΟΥ (lt.) | 3,6 |
| ΧΩΡΗΤΙΚ. ΛΑΔΙΟΥ (lt.) | 0,6 |
| ΤΑΧΥΤΗΤΑ ΛΕΠΙΔΩΝ max. | 2.200 rpm |
| ΑΠΟΔΟΣΗ (cbm/h) | 3 - 5 |
| ΔΙΑΣΤΑΣΕΙΣ ΜΗΧΑΝΗΜ. (mm) | 1500 x 540 x 1080 |
| ΔΙΑΣΤΑΣΕΙΣ ΣΥΣΚΕΥΑΣΙΑΣ (mm) | 880 x 565 x 830 |
| ΒΑΡΟΣ (Κ / Μ) (Kg) | 90 / 102 |
| ΤΙΜΗ | 1.260 |

420cc



Με στιβαρή κατασκευή και κινητήρα διπλάσιας ισχύος για διπλάσια απόδοση κπής

- ✓ Τύπος εκκίνησης: ηλεκτρική μίζα
- ✓ Δυνατός κινητήρας βενζίνης
- ✓ Διπλά (αναστρέψιμα) μαχαίρια
- ✓ Μπάρα ασφαλείας χειριστή
- ✓ Μεγάλη απόδοση θρυμματισμού

| | |
|-------------------------------------|-------------------|
| ΚΩΔΙΚΟΣ | 691065 |
| ΠΑΧΟΣ ΘΡΥΜΜΑΤΙΣΜΟΥ max. (mm) | 100 |
| ΚΙΝΗΤΗΡΑΣ (cc) | 420 |
| ΧΩΡΗΤΙΚ. ΚΑΥΣΙΜΟΥ (lt.) | 6,5 |
| ΧΩΡΗΤΙΚ. ΛΑΔΙΟΥ (lt.) | 1,1 |
| ΤΑΧΥΤΗΤΑ ΛΕΠΙΔΩΝ max. | 2.530 rpm |
| ΑΠΟΔΟΣΗ (kg/h) | 1.000 - 5.500 |
| ΔΙΑΣΤΑΣΕΙΣ ΜΗΧΑΝΗΜ. (mm) | 2500 x 750 x 1550 |
| ΔΙΑΣΤΑΣΕΙΣ ΣΥΣΚΕΥΑΣΙΑΣ (mm) | 1120 x 640 x 1120 |
| ΒΑΡΟΣ (Κ / Μ) (Kg) | 180 / 205 |
| ΤΙΜΗ | 2.610 € |

ΒΕΝΖΙΝΟΚΙΝΗΤΟΣ ΚΛΑΔΟΤΕΜΑΧΙΣΤΗΣ

420cc



- ✓ Τύπος εκκίνησης: ηλεκτρική μίζα
- ✓ Δυνατός κινητήρας βενζίνης
- ✓ Διπλά (αναστρέψιμα) μαχαίρια
- ✓ Μπάρα ασφαλείας χειριστή
- ✓ Μεγάλη απόδοση θρυμματισμού

| | |
|-------------------------------------|-------------------|
| ΚΩΔΙΚΟΣ | 691106 |
| ΠΑΧΟΣ ΘΡΥΜΜΑΤΙΣΜΟΥ max. (mm) | 150 |
| ΚΙΝΗΤΗΡΑΣ (cc) | 420 |
| ΧΩΡΗΤΙΚ. ΚΑΥΣΙΜΟΥ (lt.) | 6,5 |
| ΧΩΡΗΤΙΚ. ΛΑΔΙΟΥ (lt.) | 1,1 |
| ΤΑΧΥΤΗΤΑ ΛΕΠΙΔΩΝ max. | 2.200 rpm |
| ΑΠΟΔΟΣΗ (cbm/h) | 5 - 7 |
| ΔΙΑΣΤΑΣΕΙΣ ΜΗΧΑΝΗΜ. (mm) | 2500x1080x1480 |
| ΔΙΑΣΤΑΣΕΙΣ ΣΥΣΚΕΥΑΣΙΑΣ (mm) | 1150 x 780 x 1230 |
| ΒΑΡΟΣ (Κ/Μ) (Kg) | 250 / 280 |
| ΤΙΜΗ | 2.790 € |

ΗΛΕΚΤΡΙΚΟΙ ΚΛΑΔΟΤΕΜΑΧΙΣΤΕΣ

2800 WATT



Κοπή με γρανάζια
(αυτο-προώθηση κλαδιών)
Χαμηλού Θορύβου



- ✓ Ηλεκτρικός κλαδοτεμαχιστής για ερασιτεχνική χρήση
- ✓ Κοπή με γρανάζια (αυτοπροώθηση κλαδιών), χαμηλού θορύβου

| | |
|------------------------------------|-----------------|
| ΚΩΔΙΚΟΣ | 69259 |
| ΙΣΧΥΣ (Watt) | 2800 |
| ΜΕΓΙΣΤΟ ΠΑΧΟΣ ΚΟΠΗΣ (mm) | 44 |
| ΔΟΧΕΙΟ ΣΥΛΛΟΓΗΣ (Lt.) | 60 |
| ΔΙΑΣΤΑΣΕΙΣ ΣΥΣΚΕΥΑΣΙΑΣ (mm) | 570 x 387 x 520 |
| ΒΑΡΟΣ (Κ/Μ) (Kg) | 20 / 22,05 |
| ΤΙΜΗ | 390 € |

3Hp ΕΠΑΓΩΓΙΚΟ
230Volt ΜΟΤΕΡ



- ✓ Μοτέρ Induction (επαγωγικό), 230Volt
- ✓ Στιβαρή μεταλλική κατασκευή
- ✓ Διπλά (αναστρέψιμα) μαχαίρια
- ✓ Μπάρα ασφαλείας χειριστή
- ✓ Μεγάλη απόδοση θρυμματισμού

| | |
|------------------------------------|-------------------|
| ΚΩΔΙΚΟΣ | 691104 |
| ΙΣΧΥΣ ΚΙΝΗΤΗΡΑ (Hp) | 3 (2,2 kW) |
| ΤΑΣΗ ΕΙΣΟΔΟΥ (V/Hz) | 1Ph ~ 230/50 |
| ΜΕΓΙΣΤΟ ΠΑΧΟΣ ΚΟΠΗΣ (mm) | 50 |
| ΤΑΧΥΤΗΤΑ ΛΕΠΙΔΩΝ (rpm) | 2000 |
| ΑΠΟΔΟΣΗ (cbm/h) | 2 - 4 |
| ΔΙΑΣΤΑΣΕΙΣ ΜΗΧΑΝΗΜΑΤΟΣ (mm) | 1500 x 540 x 1080 |
| ΔΙΑΣΤΑΣΕΙΣ ΣΥΣΚΕΥΑΣΙΑΣ (mm) | 880 x 565 x 830 |
| ΒΑΡΟΣ (Κ/Μ) (Kg) | 105 / 118 |
| ΤΙΜΗ | 1.225 € |

ΒΕΝΖΙΝΟΚΙΝΗΤΑ ΨΕΚΑΣΤΙΚΑ ΣΥΓΚΡΟΤΗΜΑΤΑ

✓ Αντλία ψεκασμού με μπρούτζινη κεφαλή



Περιλαμβάνει: • Σωλήνα ψεκασμού 20 m • Αυλό 55 cm
• Σωλήνες αναρρόφησης & επιστροφής • Φίλτρο αναρρόφησης

| | |
|------------------------------|--------------------------|
| ΚΩΔΙΚΟΣ | 691047 |
| ΣΤΡΟΦΕΣ (rpm) | 7000 |
| ΠΙΕΣΗ (bar) | 15 -25 |
| ΠΑΡΟΧΗ (Lt/min) | 3 - 8 |
| ΚΙΝΗΤΗΡΑΣ (cc) | 2-χρονος αερόψυκτος 25,6 |
| ΔΙΑΣΤΑΣΕΙΣ ΣΥΣΚ. (mm) | 400 x 320 x 360 |
| ΒΑΡΟΣ (Κ/Μ) (kg) | 10 / 11 |
| ΤΙΜΗ | 205 € |

✓ Αντλία ψεκασμού με ανοξειδωτα έμβολα

Ψεκαστικό συγκρότημα με μετάδοση κίνησης μέσω γραναζωτού μειωτήρα (χωρίς μάντα)



Περιλαμβάνει: • Σωλήνες αναρρόφησης & επιστροφής
• Φίλτρο αναρρόφησης • Αντιδονητικά πέλματα
(Δεν περιλαμβάνει σωλήνα ψεκασμού & αυλό)

| | |
|------------------------------|-----------------|
| ΚΩΔΙΚΟΣ | 691048 |
| ΣΤΡΟΦΕΣ (rpm) | 800 - 1200 |
| ΠΙΕΣΗ (bar) | 21 - 45 |
| ΠΑΡΟΧΗ (Lt/min) | 14 - 22 |
| ΚΙΝΗΤΗΡΑΣ (cc) | 4-χρονος 196 |
| ΔΙΑΣΤΑΣΕΙΣ ΣΥΣΚ. (mm) | 575 x 395 x 435 |
| ΒΑΡΟΣ (Κ/Μ) (kg) | 30 / 32 |
| ΤΙΜΗ | 380 € |

ΑΝΤΛΙΕΣ ΨΕΚΑΣΤΙΚΟΥ



Περιλαμβάνει: • Αεροκώδωνα • Μανόμετρο γλυκερίνης
• Τροχαλία • Βάσεις στήριξης • Σωλήνες αναρρόφησης & επιστροφής • Φίλτρο αναρρόφησης

ΤΡΟΧΑΛΙΑ ΓΙΑ ΚΙΝΗΤΗΡΑ

Αλουμινίου Ø63mm (f:19mm) 2A
ΚΩΔ.: 621269 ΤΙΜΗ: 12 €



| | |
|--------------------------|-----------------|
| ΚΩΔΙΚΟΣ | 691097 |
| ΣΤΡΟΦΕΣ (rpm) | 800 - 1200 |
| ΠΙΕΣΗ (bar) | 21 - 45 |
| ΠΑΡΟΧΗ (Lt/min) | 14 - 22 |
| ΔΙΑΣΤ. ΣΥΣΚ. (mm) | 360 x 290 x 315 |
| ΒΑΡΟΣ (Κ/Μ) (kg) | 8 / 9 |
| ΤΙΜΗ | 110 € |



Περιλαμβάνει: • Αεροκώδωνα • Μανόμετρο γλυκερίνης
• Τροχαλία • Βάσεις στήριξης • Σωλήνες αναρρόφησης & επιστροφής • Φίλτρο αναρρόφησης

ΤΡΟΧΑΛΙΑ ΓΙΑ ΚΙΝΗΤΗΡΑ

Αλουμινίου Ø63mm (f:19mm) 2A
ΚΩΔ.: 621269 ΤΙΜΗ: 12 €



| | |
|--------------------------|-----------------|
| ΚΩΔΙΚΟΣ | 691049 |
| ΣΤΡΟΦΕΣ (rpm) | 800 - 1200 |
| ΠΙΕΣΗ (bar) | 21 - 45 |
| ΠΑΡΟΧΗ (Lt/min) | 30 - 45 |
| ΔΙΑΣΤ. ΣΥΣΚ. (mm) | 400 x 315 x 370 |
| ΒΑΡΟΣ (Κ/Μ) (kg) | 10 / 11 |
| ΤΙΜΗ | 165 € |

ΨΕΚΑΣΤΗΡΑΣ ΠΛΑΤΗΣ ΒΕΝΖΙΝΟΚΙΝΗΤΟΣ



- ✓ Αντλία ψεκασμού με μπρούτζινη κεφαλή και ρυθμιζόμενη πίεση

Συνοδεύεται από ρυθμιζόμενο αυλό 85 εκατοστών με ορειχάλκινη κεφαλή, αυλό μήκους 135 εκατοστών διαιρούμενο με 3 σταθερά μπεκ και από σωλήνα ψεκασμού 120cm.



| | |
|--------------------------|-------------------|
| ΚΩΔΙΚΟΣ | 691046 |
| ΚΙΝΗΤΗΡΑΣ (cc/kW) | Δίχρονος 25,6/0,7 |
| ΠΙΕΣΗ (bar) | 15 - 25 |
| ΠΑΡΟΧΗ (Lt/min) | 3 - 8 |
| ΔΟΧΕΙΟ (Lt) | 25 |
| ΔΙΑΣΤ. ΣΥΣΚ. (mm) | 410 x 340 x 650 |
| ΒΑΡΟΣ Κ/Μ (kg) | 10 / 11 |
| ΤΙΜΗ | 205 € |

ΕΞΑΡΤΗΜΑ

Αυλός μεταλλικός 60cm με 3 μπεκ και προέκταση
ΚΩΔ.: 621261 ΤΙΜΗ: 8,70 €

ΝΕΦΕΛΟΨΕΚΑΣΤΗΡΑΣ ΒΕΝΖΙΝΟΚΙΝΗΤΟΣ



- ✓ Εμβέλεια έως 12m

| | |
|---------------------------------------|-----------------|
| ΚΩΔΙΚΟΣ | 691075 |
| ΚΙΝΗΤΗΡΑΣ (cc/kW) | 42 / 2,13 |
| ΠΑΡΟΧΗ ΥΓΡΟΥ ΜΙΓΜΑΤΟΣ (Lt/min) | 4 |
| ΠΑΡΟΧΗ ΣΚΟΝΗΣ (kg/min) | 6 |
| ΔΟΧΕΙΟ (Lt) | 16 |
| ΔΙΑΣΤΑΣΕΙΣ ΣΥΣΚ. (mm) | 510 x 420 x 750 |
| ΒΑΡΟΣ Κ/Μ (kg) | 9,5 / 13,5 |
| ΤΙΜΗ | 210 € |

ΣΩΛΗΝΕΣ ΨΕΚΑΣΜΟΥ

50m



100m



ΕΞΑΡΤΗΜΑΤΑ



Ρακόρ περιστρεφόμενο Ø8,5mm
ΚΩΔ.: 621270 ΤΙΜΗ: 3,50 €



Ρακόρ αρσενικό-θηλυκό Ø8,5mm
ΚΩΔ.: 621271 ΤΙΜΗ: 3,50 €

| ΚΩΔΙΚΟΣ | 621263 | 621264 |
|------------------------------|-------------------------|-------------------------|
| ΜΗΚΟΣ (m) | 50 | 100 |
| ΔΙΑΜΕΤΡΟΣ ΣΩΛΗΝΑ (mm) | Ø 8,5 | Ø 8,5 |
| ΠΙΕΣΗ (bar BP) | 200 | 200 |
| ΡΑΚΟΡ ΕΙΣΟΔΟΥ | θηλυκό 1/4" | θηλυκό 1/4" |
| ΡΑΚΟΡ ΕΞΟΔΟΥ | αρσενικό περιστρεφόμενο | αρσενικό περιστρεφόμενο |
| ΔΙΑΣΤΑΣΕΙΣ ΣΥΣΚ. (mm) | Ø 400 x 100 | Ø 400 x 200 |
| ΒΑΡΟΣ (kg) | 6 | 12 |
| ΤΙΜΗ | 78 € | 153 € |

ΑΥΛΟΙ ΨΕΚΑΣΜΟΥ

Αυλός ψεκασμού 85cm μεταλλικός με ορειχάλκινη κεφαλή



ΚΩΔΙΚΟΣ ΤΙΜΗ
621260 9 €

Αυλός ψεκασμού 60cm, μεταλλικός πατητός με μπεκ (1,5mm)



ΚΩΔΙΚΟΣ ΤΙΜΗ
621272 25 €

Αυλός ψεκασμού Turbo με λαβή αλουμινίου, με 4 μπεκ (1/1,5/2/2,5 mm)



ΚΩΔΙΚΟΣ ΤΙΜΗ
621273 57 €

Αυλός ψεκασμού 2 χειρολαβών, με 3 μπεκ (1,5/2,3/3 mm)



ΚΩΔΙΚΟΣ ΤΙΜΗ
621274 59 €

Ρακόρ αυλών ψεκασμού για σωλήνα Ø 8,5mm



ΚΩΔΙΚΟΣ ΤΙΜΗ
32402 3 €

ΜΠΑΤΑΡΙΑΣ & ΠΡΟΠΙΣΣΕΩΣ



- ✓ 2 λειτουργιών (λειτουργεί είτε χειροκίνητα είτε με την επαναφορτιζόμενη μπαταρία)
- ✓ Μπαταρία AGM 12V - 8Ah
- ✓ Τηλεσκοπικός αυλός ψεκασμού μήκους 80-120 cm με λαβή
- ✓ Ενισχυμένος και ρυθμιζόμενος ιμάντας ανάρτησης
- ✓ Μέγιστη πίεση: 4 bar
- ✓ Μέγιστη παροχή: Ρυθμιζόμενη έως 3,6 Lt/min
- ✓ Προστατευτικό μαξιλαράκι πλάτης
- ✓ Περιλαμβάνει 4 μπεκ και φορτιστή

| | |
|------------------------------|-----------------|
| ΚΩΔΙΚΟΣ | 621216 |
| ΔΟΧΕΙΟ (Lt) | 16 |
| ΕΝΔΕΙΞΗ ΜΠΑΤΑΡΙΑΣ | Ναι |
| ΔΙΑΣΤΑΣΕΙΣ ΣΥΣΚ. (mm) | 400 x 200 x 530 |
| ΒΑΡΟΣ Κ/Μ (kg) | 5,8 / 6,4 |
| ΤΙΜΗ | 83 € |

ΑΝΤΑΛΛΑΚΤΙΚΑ ΕΞΑΡΤΗΜΑΤΑ

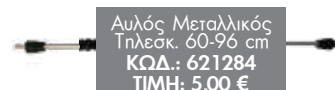

Λαβή
ΚΩΔ.: 621287
ΤΙΜΗ: 3,00 €

Σωλήνας
ΚΩΔ.: 621286
ΤΙΜΗ: 3,00 €

Σετ 4 μπεκ
ΚΩΔ.: 621296
ΤΙΜΗ: 4,00 €



Επιπλέον φορτιστής (προαιρετικά)
ΚΩΔ.: 621289 ΤΙΜΗ: 6,00 €

Επιπλέον μπαταρία (προαιρετικά)
ΚΩΔ.: 621288 ΤΙΜΗ: 25 €

ΜΠΑΤΑΡΙΑΣ 12V - 8Ah



- ✓ Επαναφορτιζόμενος Ψεκαστήρας Μπαταρίας
- ✓ Τηλεσκοπικός αυλός ψεκασμού μήκους 80-130 cm με λαβή
- ✓ Ενισχυμένος και ρυθμιζόμενος ιμάντας ανάρτησης
- ✓ Μπαταρία AGM 12V - 8Ah
- ✓ Μέγιστη πίεση: 4 bar
- ✓ Μέγιστη παροχή: Ρυθμιζόμενη έως 3,1 Lt/min
- ✓ Προστατευτικό μαξιλαράκι πλάτης
- ✓ Περιλαμβάνει 4 μπεκ και φορτιστή

| | |
|------------------------------|-----------------|
| ΚΩΔΙΚΟΣ | 621215 |
| ΔΟΧΕΙΟ (Lt) | 18 |
| ΕΝΔΕΙΞΗ ΜΠΑΤΑΡΙΑΣ | Ναι |
| ΔΙΑΣΤΑΣΕΙΣ ΣΥΣΚ. (mm) | 355 x 230 x 520 |
| ΒΑΡΟΣ Κ/Μ (kg) | 5,7 / 6,5 |
| ΤΙΜΗ | 112 € |

ΑΝΤΑΛΛΑΚΤΙΚΑ ΕΞΑΡΤΗΜΑΤΑ



Σετ 4 μπεκ
ΚΩΔ.: 621266
ΤΙΜΗ: 5,00 €



Λαβή
ΚΩΔ.: 621267
ΤΙΜΗ: 5,00 €



Επιπλέον φορτιστής (προαιρετικά)
ΚΩΔ.: 621265 ΤΙΜΗ: 7,00 €

ΜΠΑΤΑΡΙΑΣ ΛΙΘΙΟΥ 12V - 8Ah

LITHIUM-ION



- ✓ Επαναφορτιζόμενος Ψεκαστήρας Μπαταρίας
- ✓ Τηλεσκοπικός αυλός ψεκασμού μήκους 80-120 cm με λαβή
- ✓ Ενισχυμένος και ρυθμιζόμενος ιμάντας ανάρτησης
- ✓ Μπαταρία Li-ion 12V - 8Ah
- ✓ Μέγιστη πίεση: 4,5 bar
- ✓ Μέγιστη παροχή: Ρυθμιζόμενη έως 3,6 Lt/min
- ✓ Προστατευτικό μαξιλαράκι πλάτης
- ✓ Περιλαμβάνει 4 μπεκ και φορτιστή

| | |
|------------------------------|-----------------|
| ΚΩΔΙΚΟΣ | 621222 |
| ΔΟΧΕΙΟ (Lt) | 18 |
| ΕΝΔΕΙΞΗ ΜΠΑΤΑΡΙΑΣ | Ναι |
| ΔΙΑΣΤΑΣΕΙΣ ΣΥΣΚ. (mm) | 355 x 245 x 555 |
| ΒΑΡΟΣ Κ/Μ (kg) | 4,5 / 5,0 |
| ΤΙΜΗ | 128 € |

ΑΝΤΑΛΛΑΚΤΙΚΑ ΕΞΑΡΤΗΜΑΤΑ

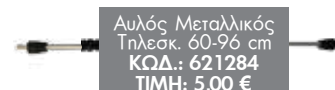

Λαβή
ΚΩΔ.: 621287
ΤΙΜΗ: 3,00 €

Σωλήνας
ΚΩΔ.: 621286
ΤΙΜΗ: 3,00 €

Σετ 4 μπεκ
ΚΩΔ.: 621296
ΤΙΜΗ: 4,00 €



Επιπλέον φορτιστής (προαιρετικά)
ΚΩΔ.: 621294 ΤΙΜΗ: 7,00 €

Επιπλέον μπαταρία (προαιρετικά)
ΚΩΔ.: 621293 ΤΙΜΗ: 65 €

ΜΠΑΤΑΡΙΑΣ ΛΙΘΙΟΥ 12V - 8Ah ΜΕ ΤΡΟΛΕΪ

LITHIUM-ION



- ✓ Επαναφορτιζόμενος Ψεκαστήρας Μπαταρίας
- ✓ Τηλεσκοπικός αυλός ψεκασμού μήκους 80-120 cm με λαβή
- ✓ Ενισχυμένος και ρυθμιζόμενος μάντας ανάρτησης
- ✓ Μπαταρία Li-ion 12V - 8Ah
- ✓ Μέγιστη πίεση: 4,5 bar
- ✓ Μέγιστη παροχή: Ρυθμιζόμενη έως 3,6 Lt/min
- ✓ Προστατευτικό μαξιλαράκι πλάτης
- ✓ Με αποσπώμενο τρόλεϊ για εύκολη μεταφορά
- ✓ Περιλαμβάνει 4 μπεκ και φορτιστή

| | |
|------------------------------|-----------------|
| ΚΩΔΙΚΟΣ | 621221 |
| ΔΟΧΕΙΟ (Lt) | 16 |
| ΕΝΔΕΙΞΗ ΜΠΑΤΑΡΙΑΣ | Ναι |
| ΔΙΑΣΤΑΣΕΙΣ ΣΥΣΚ. (mm) | 380 x 200 x 520 |
| ΒΑΡΟΣ Κ/Μ (kg) | 6,1 / 6,8 |
| TIMH | 145 € |

ΑΝΤΑΛΛΑΚΤΙΚΑ ΕΞΑΡΤΗΜΑΤΑ

Αυλός Μεταλλικός
Τηλεσκ. 60-96 cm
ΚΩΔ.: 621284
ΤΙΜΗ: 5,00 €

Λαβή
ΚΩΔ.: 621287
ΤΙΜΗ: 3,00 €

Σωλήνας 2,2m
ΚΩΔ.: 621295
ΤΙΜΗ: 6,00 €

Σει 4 μπεκ
ΚΩΔ.: 621296
ΤΙΜΗ: 4,00 €



Επιπλέον φορτιστής (προαιρετικά)
ΚΩΔ.: 621294 ΤΙΜΗ: 7,00 €

Επιπλέον μπαταρία (προαιρετικά)
ΚΩΔ.: 621293 ΤΙΜΗ: 65 €

Ψεκαστήρες Προπιέσεως

1.5 Lt.

- ✓ Ρυθμιζόμενο μπεκ
- ✓ Βαλβίδα ασφαλείας



Διαστάσεις:
210x140x310 mm

5 Lt. / 8 Lt.

- ✓ Ρυθμιζόμενο μπεκ ψεκασμού
- ✓ Βαλβίδα ασφαλείας
- ✓ Μεγάλο άνοιγμα σε σχήμα χωνιού για εύκολο γέμισμα
- ✓ Ορειχάλκινος αυλός και μπεκ, μεγάλη σκανδάλη, εύκαμπτος σωλήνας 1,2m
- ✓ Αντλία υψηλής απόδοσης με μεταλλικό μοχλό πρεσαρίσματος



16Lt. ΠΛΑΤΗΣ

- ✓ Αντλία υψηλής απόδοσης με μεγάλο θάλαμο αέρα
- ✓ Μεγάλο άνοιγμα πλήρωσης με φίλτρο
- ✓ Εύκολη συντήρηση και καθαρισμός
- ✓ Χρήση για δεξιόχειρες ή αριστερόχειρες



| ΚΩΔΙΚΟΣ | 621218 | 621219 | 621220 | 621217 |
|--------------------------------|------------|-----------------|-----------------|-----------------|
| ΔΟΧΕΙΟ (Lt) | 1,5 | 5 | 8 | 16 |
| ΠΙΕΣΗ ΛΕΙΤΟΥΡΓΙΑΣ (bar) | 2,5 | 2,5 | 2,5 | 5 (max) |
| ΔΙΑΣΤ. ΣΥΣΚ.(mm) | - | 180 x 180 x 430 | 180 x 180 x 430 | 390 x 190 x 520 |
| ΒΑΡΟΣ Κ/Μ (kg) | 0,405 | 1,00 / 1,35 | 1,15 / 1,50 | 2,7 / 3,2 |
| TIMH | 7 € | 21 € | 25 € | 45 € |

ΑΝΤΑΛΛΑΚΤΙΚΑ ΕΞΑΡΤΗΜΑΤΑ

Αυλός 36cm με λαβή
ΚΩΔ.: 621242 ΤΙΜΗ: 7 €

Αυλός 36cm με λαβή
ΚΩΔ.: 621242 ΤΙΜΗ: 7 €

Αυλός Μεταλλικός
ΚΩΔ.: 621285 ΤΙΜΗ: 5 €

Λαβή
ΚΩΔ.: 621287 ΤΙΜΗ: 3 €

ΗΛΕΚΤΡΙΚΑ ΣΚΑΠΤΙΚΑ

1000 WATT

Αριθμός μαχαιριών: 8+8
(2+2 σετ μαχαιριών)



1500 WATT

Αριθμός μαχαιριών: 12+12
(3+3 σετ μαχαιριών)



| | |
|------------------------------|-----------------|
| ΚΩΔΙΚΟΣ | 691011 |
| ΙΣΧΥΣ (W) | 1000 |
| ΠΛΑΤΟΣ ΕΡΓΑΣΙΑΣ (mm) | 365 |
| ΒΑΘΟΣ ΕΡΓΑΣΙΑΣ (mm) | 200 |
| ΔΙΑΣΤΑΣΕΙΣ ΣΥΣΚ. (mm) | 600 x 430 x 275 |
| ΒΑΡΟΣ (Κ/Μ) (kg) | 8,9 / 10,4 |
| ΤΙΜΗ | 210 € |

| | |
|------------------------------|-----------------|
| ΚΩΔΙΚΟΣ | 691089 |
| ΙΣΧΥΣ (W) | 1500 |
| ΠΛΑΤΟΣ ΕΡΓΑΣΙΑΣ (mm) | 400 |
| ΒΑΘΟΣ ΕΡΓΑΣΙΑΣ (mm) | 220 |
| ΔΙΑΣΤΑΣΕΙΣ ΣΥΣΚ. (mm) | 420 x 350 x 560 |
| ΒΑΡΟΣ (Κ/Μ) (kg) | 11,2 / 12,8 |
| ΤΙΜΗ | 270 € |

ΒΕΝΖΙΝΟΚΙΝΗΤΟ ΣΚΑΠΤΙΚΟ ΚΑΘΕΤΟΥ ΑΞΟΝΑ



- ✓ Δίχρονος κινητήρας 52cc
- ✓ 1 ταχύτητα εμπρός
- ✓ Αριθμός μαχαιριών 8+8 (2+2 σειρές)
- ✓ Μετάδοση κίνησης με κορώνα - πηνίο
- ✓ Τροχί μεταφοράς

| | |
|-----------------------------|-----------------|
| ΚΩΔΙΚΟΣ | 691090 |
| ΚΥΒΙΣΜΟΣ (cc) | 52 |
| ΠΛΑΤΟΣ ΕΡΓΑΣΙΑΣ (mm) | 300 |
| ΒΑΘΟΣ ΕΡΓΑΣΙΑΣ (mm) | 150 |
| ΔΙΑΣΤΑΣΕΙΣ ΣΥΣΚ. | 510 x 420 x 315 |
| ΒΑΡΟΣ (Κ/Μ) (kg) | 15,9 / 16,9 |
| ΤΙΜΗ | 275 € |

ΒΕΝΖΙΝΟΚΙΝΗΤΑ ΣΚΑΠΤΙΚΑ ΚΑΘΕΤΟΥ ΑΞΟΝΑ

- ✓ Τετράχρονος κινητήρας 121cc
- ✓ 1 ταχύτητα εμπρός
- ✓ Αριθμός μαχαιριών 8+8 (2+2 σειρές)
- ✓ Μετάδοση κίνησης με ιμάντα + κορώνα - πηνίο
- ✓ Τροχός μεταφοράς



| | |
|-----------------------------|-----------------|
| ΚΩΔΙΚΟΣ | 691004 |
| ΚΥΒΙΣΜΟΣ (cc) | 121 |
| ΠΛΑΤΟΣ ΕΡΓΑΣΙΑΣ (mm) | 360 |
| ΒΑΘΟΣ ΕΡΓΑΣΙΑΣ (mm) | 200 |
| ΔΙΑΣΤΑΣΕΙΣ ΣΥΣΚ. | 645 x 380 x 730 |
| ΒΑΡΟΣ (Κ/Μ) (kg) | 33 / 35 |
| ΤΙΜΗ | 520 € |

- ✓ Τετράχρονος κινητήρας 150cc
- ✓ 1 ταχύτητα εμπρός
- ✓ Αριθμός μαχαιριών: 12+12 (3+3 σετ μαχαιριών)
- ✓ Μετάδοση κίνησης με ιμάντα + κορώνα - πηνίο
- ✓ Τροχός μεταφοράς



| | |
|-----------------------------|-----------------|
| ΚΩΔΙΚΟΣ | 691005 |
| ΚΥΒΙΣΜΟΣ (cc) | 150 |
| ΠΛΑΤΟΣ ΕΡΓΑΣΙΑΣ (mm) | 600 |
| ΒΑΘΟΣ ΕΡΓΑΣΙΑΣ (mm) | 200 |
| ΔΙΑΣΤΑΣΕΙΣ ΣΥΣΚ. | 700 x 415 x 710 |
| ΒΑΡΟΣ (Κ/Μ) (kg) | 36 / 39 |
| ΤΙΜΗ | 585 € |

ΒΕΝΖΙΝΟΚΙΝΗΤΟ ΣΚΑΠΤΙΚΟ - ΚΑΛΛΙΕΡΓΗΤΗΣ



- ✓ Τετράχρονος κινητήρας 212cc
- ✓ Ταχύτητες 1 εμπρός & 1 όπισθεν
- ✓ Αριθμός μαχαιριών 3+3 (2+2 σειρές)
- ✓ Μετάδοση κίνησης με γρανάζια τόσο στους τροχούς όσο και στη φρέζα
- ✓ Οδηγός ρύθμισης βάθους εργασίας

| | |
|------------------------------|------------------|
| ΚΩΔΙΚΟΣ | 691094 |
| ΚΥΒΙΣΜΟΣ (cc) | 212 |
| ΠΛΑΤΟΣ ΕΡΓΑΣΙΑΣ (mm) | 480 |
| ΒΑΘΟΣ ΕΡΓΑΣΙΑΣ (mm) | 175 - 350 |
| ΔΙΑΣΤΑΣΕΙΣ ΣΥΣΚ. (mm) | 1150 x 515 x 470 |
| ΒΑΡΟΣ (Κ/Μ) (kg) | 70 / 78 |
| ΤΙΜΗ | 1.200 € |

ΒΕΝΖΙΝΟΚΙΝΗΤΟ ΣΚΑΠΤΙΚΟ ΜΕ ΣΑΣΜΑΝ



Με κιβώτιο ταχυτήτων & μετάδοση κίνησης ιμάντας + ταμπακιέρα

- ✓ Κινητήρας τετράχρονος αερόψυκτος 208cc με φίλτρο αέρα σε λουτρό λαδιού
- ✓ 3 ταχύτητες (2 εμπρός - 1 πίσω)
- ✓ Αριθμός μαχαιριών: 12+12 (3+3 σετ μαχαιριών)
- ✓ Με κιβώτιο ταχυτήτων & μετάδοση κίνησης ιμάντας + ταμπακιέρα
- ✓ Πλήρως ρυθμιζόμενο τιμόνι (πάνω-κάτω, δεξιά-αριστερά)
- ✓ 2 τροχοί: \varnothing 40cm & 1 τροχός μπροστά

| | |
|------------------------------|-----------------|
| ΚΩΔΙΚΟΣ | 691006 |
| ΚΥΒΙΣΜΟΣ (cc) | 208 |
| ΠΛΑΤΟΣ ΕΡΓΑΣΙΑΣ (mm) | 900 |
| ΒΑΘΟΣ ΕΡΓΑΣΙΑΣ (mm) | 300 |
| ΔΙΑΣΤΑΣΕΙΣ ΣΥΣΚ. (mm) | 840 x 455 x 655 |
| ΒΑΡΟΣ (Κ/Μ) (kg) | 76 / 82 |
| ΤΙΜΗ | 740 € |

Συνοδεύεται με σετ μαχαιριών με πλαϊνό δίσκο



Συνοδεύεται με σετ τροχούς μεταφοράς \varnothing 40cm

ΒΕΝΖΙΝΟΚΙΝΗΤΟ ΣΚΑΠΤΙΚΟ ΜΕ ΣΑΣΜΑΝ & ΚΟΡΩΝΑ - ΠΗΝΙΟ



Με κιβώτιο ταχυτήτων & μετάδοση κίνησης με κορώνα - πηνίο

- ✓ Κινητήρας τετράχρονος αερόψυκτος 208cc με φίλτρο αέρα σε λουτρό λαδιού
- ✓ 3 ταχύτητες (2 εμπρός - 1 πίσω)
- ✓ Αριθμός μαχαιριών: 12+12 (3+3 σετ των 4 μαχαιριών)
- ✓ Με κιβώτιο ταχυτήτων και μετάδοση κίνησης με κορώνα - πηνίο
- ✓ Πλήρως ρυθμιζόμενο τιμόνι (πάνω-κάτω, δεξιά-αριστερά)
- ✓ 2 τροχοί \varnothing 40cm

| | |
|------------------------------|-----------------|
| ΚΩΔΙΚΟΣ | 691077 |
| ΚΥΒΙΣΜΟΣ (cc) | 208 |
| ΠΛΑΤΟΣ ΕΡΓΑΣΙΑΣ (mm) | 1000 |
| ΒΑΘΟΣ ΕΡΓΑΣΙΑΣ (mm) | 300 |
| ΔΙΑΣΤΑΣΕΙΣ ΣΥΣΚ. (mm) | 830 x 450 x 780 |
| ΒΑΡΟΣ (Κ/Μ) (kg) | 89 / 99 |
| ΤΙΜΗ | 830 € |

Συνοδεύεται με σετ μαχαιριών με πλαϊνό δίσκο



Συνοδεύεται με σετ τροχούς μεταφοράς \varnothing 40cm

ΠΕΤΡΕΛΑΙΟΚΙΝΗΤΑ ΣΚΑΠΤΙΚΑ

Diesel



Με κιβώτιο ταχυτήτων & μετάδοση κίνησης με κορώνα - πηνίο

- ✓ Κινητήρας Diesel 247cc
- ✓ Φίλτρο αέρα σε λουτρό λαδιού
- ✓ 3 ταχύτητες (2 εμπρός & 1 όπισθεν)
- ✓ Αριθμός μαχαιριών: 12+12 (3+3 σειρές)
- ✓ Με κιβώτιο ταχυτήτων και μετάδοση κίνησης με κορώνα - πηνίο
- ✓ Πλήρως ρυθμιζόμενο τιμόνι (πάνω-κάτω, δεξιά-αριστερά)
- ✓ 2 τροχοί: \varnothing 40cm

| | |
|------------------------------|-----------------|
| ΚΩΔΙΚΟΣ | 691063 |
| ΚΥΒΙΣΜΟΣ (cc) | 247 |
| ΠΛΑΤΟΣ ΕΡΓΑΣΙΑΣ (mm) | 1000 |
| ΒΑΘΟΣ ΕΡΓΑΣΙΑΣ (mm) | 300 |
| ΔΙΑΣΤΑΣΕΙΣ ΣΥΣΚ. (mm) | 830 x 550 x 660 |
| ΒΑΡΟΣ (Κ/Μ) (kg) | 97 / 107 |
| ΤΙΜΗ | 1.300 € |

Συνοδεύεται με σετ μαχαιριών με πλαϊνό δίσκο



Συνοδεύεται με σετ τροχούς μεταφοράς \varnothing 40cm

Diesel



• Μίζα & μπαταρία
• Με κιβώτιο ταχυτήτων & μετάδοση κίνησης με κορώνα - πηνίο

- ✓ Κινητήρας Diesel 418cc
- ✓ Φίλτρο αέρα σε λουτρό λαδιού
- ✓ Με μίζα & μπαταρία
- ✓ 3 ταχύτητες (2 εμπρός & 1 όπισθεν)
- ✓ Αριθμός μαχαιριών 20+20 (4+4 σειρές)
- ✓ Με κιβώτιο ταχυτήτων και μετάδοση κίνησης με κορώνα - πηνίο
- ✓ Πλήρως ρυθμιζόμενο τιμόνι (πάνω-κάτω, δεξιά-αριστερά)
- ✓ 2 τροχοί: \varnothing 40cm

| | |
|------------------------------|-----------------|
| ΚΩΔΙΚΟΣ | 691088 |
| ΚΥΒΙΣΜΟΣ (cc) | 418 |
| ΠΛΑΤΟΣ ΕΡΓΑΣΙΑΣ (mm) | 1350 |
| ΒΑΘΟΣ ΕΡΓΑΣΙΑΣ (mm) | \geq 100 |
| ΔΙΑΣΤΑΣΕΙΣ ΣΥΣΚ. (mm) | 980 x 760 x 570 |
| ΒΑΡΟΣ (Κ/Μ) (kg) | 156 / 168 |
| ΤΙΜΗ | 1.830 € |

Συνοδεύεται με σετ μαχαιριών με πλαϊνό δίσκο



Συνοδεύεται με σετ τροχούς μεταφοράς \varnothing 40cm

TENATEX AGRI

- 4 επιστρώσεων



**5 ΧΡΟΝΙΑ
ΕΓΓΥΗΣΗ**



SPRING (ασύστροφος)

- 6 επιστρώσεων

Ειδικό πλέγμα **antitorsion** για να μην συστρέφεται και τσακίζει όπως οι απλοί σωλήνες



**15 ΧΡΟΝΙΑ
ΕΓΓΥΗΣΗ**



| ΚΩΔΙΚΟΣ | Ø | ΜΗΚΟΣ | ΠΙΕΣΗ ΔΟΚΙΜΗΣ | ΒΑΡΟΣ | ΤΙΜΗ ΡΟΛΟΥ |
|---------|------|-------|---------------|----------|-----------------|
| 621001 | 1/2" | 15 m | 30 bar | 1,34 kg | 13,00 € |
| 621002 | 1/2" | 25 m | 30 bar | 2,42 kg | 23,00 € |
| 621003 | 1/2" | 50 m | 30 bar | 4,95 kg | 46,00 € |
| 621004 | 5/8" | 15 m | 30 bar | 1,89 kg | 18,00 € |
| 621005 | 5/8" | 25 m | 30 bar | 2,90 kg | 30,00 € |
| 621006 | 5/8" | 50 m | 30 bar | 5,86 kg | 60,00 € |
| 621007 | 3/4" | 25 m | 24 bar | 4,57 kg | 47,00 € |
| 621008 | 3/4" | 50 m | 24 bar | 9,14 kg | 94,00 € |
| 621009 | 1" | 25 m | 21 bar | 9,40 kg | 80,00 € |
| 621010 | 1" | 50 m | 21 bar | 16,40 kg | 160,00 € |

| ΚΩΔΙΚΟΣ | Ø | ΜΗΚΟΣ | ΠΙΕΣΗ ΔΟΚΙΜΗΣ | ΒΑΡΟΣ | ΤΙΜΗ ΡΟΛΟΥ |
|---------|------|-------|---------------|---------|-----------------|
| 621011 | 1/2" | 15m | 40 bar | 1,91kg | 22,00 € |
| 621012 | 1/2" | 25m | 40 bar | 3,18kg | 37,00 € |
| 621013 | 1/2" | 50m | 40 bar | 6,45kg | 74,00 € |
| 621014 | 5/8" | 15m | 36 bar | 2,48kg | 28,00 € |
| 621015 | 5/8" | 25m | 36 bar | 3,90kg | 46,00 € |
| 621016 | 5/8" | 50m | 36 bar | 7,94kg | 92,00 € |
| 621017 | 3/4" | 25m | 30 bar | 5,23kg | 62,00 € |
| 621018 | 3/4" | 50m | 30 bar | 10,46kg | 124,00 € |
| 621019 | 1" | 25m | 27 bar | 8,94kg | 110,00 € |
| 621020 | 1" | 50m | 27 bar | 18,52kg | 220,00 € |

Προγραμματιστές Ποτίσματος



- Ευκολία στην τοποθέτηση και τον προγραμματισμό τους
- Πολλές επιλογές προγραμμάτων που καλύπτουν τις ανάγκες ποτίσματος ενός κήπου
- Με λειτουργία χρονοκαθυστέρησης
- Φωτεινή ένδειξη για αλλαγή μπαταρίας

Σετ προγραμματιστή αυτόματου ποτίσματος 10 φυτών με τροφοδοσία από δοχείο νερού*

* Ενδείκνυται για τις περιπτώσεις που έχετε λίγα μικρά φυτά (έως 10) και, προς αποφυγή κινδύνου τυχόν διαρροής νερού, δεν θέλετε να συνδέσετε έναν κλασικό προγραμματιστή σε βρύση του δικτύου σας.



- ✓ Με μηχανική βαλβίδα
- ✓ Λειτουργεί με 2 μπαταρίες 3A (δεν περιλαμβάνονται)

| ΚΩΔΙΚΟΣ | ΤΙΜΗ |
|---------|-------------|
| 69332 | 27 € |



- ✓ Με ηλεκτροβαλβίδα
- ✓ Λειτουργεί με μια μπαταρία 9V (δεν περιλαμβάνεται)

| ΚΩΔΙΚΟΣ | ΤΙΜΗ |
|---------|-------------|
| 69356 | 37 € |



- ✓ Λειτουργεί με 3 μπαταρίες AA (δεν περιλαμβάνονται)

| ΚΩΔΙΚΟΣ | ΤΙΜΗ |
|---------|-------------|
| 69396 | 35 € |

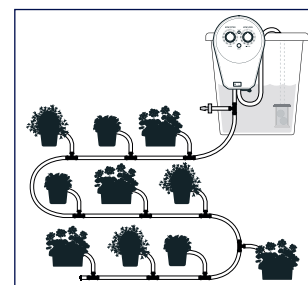

Περιλαμβάνει:

- 10 ρυθμιζόμενες σταλάκτες
- 10 διακλαδωτές
- 1 ρυθμιστή πίεσης
- 1 φίλτρο • 1 αντλία
- 1 προγραμματιστή ποτίσματος
- 10 στηρίγματα
- 1 σωλήνα 10m x 1/4"

ΑΥΤΟΜΑΤΕΣ ΑΝΕΜΕΣ ΜΕ ΣΩΛΗΝΑ ΝΕΡΟΥ 15m

✓ με σωλήνα 1/2" μήκους 15m και 1,5m σωλήνα σύνδεσης με τη βρύση



Βάρος Κ/Μ: 6/7 kg
Διαστάσεις: 435 x 215 x 405 mm

| ΚΩΔΙΚΟΣ | ΤΙΜΗ |
|---------|------|
| 693415 | 94 € |

Συνοδεύεται με πιστόλι εκτόξευσης νερού με 7 μοτίβα ψεκασμού

✓ με σωλήνα 1/2" μήκους 15m και 1m σωλήνα σύνδεσης με τη βρύση



Βάρος Κ/Μ: 5/5,6 kg
Διαστάσεις: 390 x 195 x 350 mm

| ΚΩΔΙΚΟΣ | ΤΙΜΗ |
|---------|-------|
| 69397 | 130 € |

ΑΥΤΟΜΑΤΕΣ ΑΝΕΜΕΣ ΜΕ ΣΩΛΗΝΑ ΝΕΡΟΥ 25m

✓ με σωλήνα 1/2" μήκους 25m και 2m σωλήνα σύνδεσης με τη βρύση



Βάρος Κ/Μ: 8,6/9,4 kg
Διαστάσεις: 450 x 235 x 435 mm

| ΚΩΔΙΚΟΣ | ΤΙΜΗ |
|---------|-------|
| 693416 | 122 € |

Συνοδεύεται με πιστόλι εκτόξευσης νερού με 7 μοτίβα ψεκασμού

✓ με σωλήνα 1/2" μήκους 25m και 2m σωλήνα σύνδεσης με τη βρύση



Βάρος Κ/Μ: 7,5/8,2 kg
Διαστάσεις: 430 x 210 x 380 mm

| ΚΩΔΙΚΟΣ | ΤΙΜΗ |
|---------|-------|
| 693413 | 155 € |

ΠΙΣΤΟΛΙ ΕΚΤΟΞΕΥΣΗΣ ΝΕΡΟΥ



Με 7 τρόπους εκτόξευσης νερού εύκολης εναλλαγής

| ΚΩΔΙΚΟΣ | ΤΙΜΗ |
|---------|------|
| 692131 | 8 € |



ΣΕΤ ΠΙΣΤΟΛΙ ΕΚΤΟΞΕΥΣΗΣ ΝΕΡΟΥ ΜΕ ΑΝΤΑΠΤΟΡΑ ΒΡΥΣΗΣ 1/2" & 3/4" ΚΑΙ ΛΑΣΤΙΧΟΥ 1/2" & 5/8"



Με Ρυθμιζόμενη Βεντάλια

| ΚΩΔΙΚΟΣ | ΤΙΜΗ |
|---------|------|
| 692147 | 13 € |



ΣΕΤ ΡΥΘΜΙΖΟΜΕΝΟ ΠΙΣΤΟΛΙ ΕΚΤΟΞΕΥΣΗΣ ΝΕΡΟΥ ΜΕ ΑΝΤΑΠΤΟΡΑ ΒΡΥΣΗΣ 1/2" & 3/4" ΚΑΙ ΛΑΣΤΙΧΟΥ 1/2" & 5/8"



Με 7 Μοτίβα Ψεκασμού

| ΚΩΔΙΚΟΣ | ΤΙΜΗ |
|---------|------|
| 692148 | 15 € |



ΣΩΛΗΝΑΣ ΣΠΙΡΑΛ 15m ΜΕ ΠΙΣΤΟΛΙ 7 ΜΟΤΙΒΩΝ ΨΕΚΑΣΜΟΥ & ΣΕΤ ΤΑΧΥΣΥΝΔΕΣΜΩΝ



| ΚΩΔΙΚΟΣ | ΤΙΜΗ |
|---------|------|
| 692149 | 28 € |





UNIVERSAL
FIX LINE

| ΚΩΔΙΚΟΣ | ΤΙΜΗ |
|---------|------|
| 69382 | 9 € |



UNIVERSAL FIX LINE
4 ΕΞΟΔΩΝ (ΧΩΡΙΣ ΚΛΕΙΔΙ)

| ΚΩΔΙΚΟΣ | ΤΙΜΗ |
|---------|------|
| 693412 | 10 € |



UNIVERSAL FIX LINE
ΑΛΟΥΜΙΝΙΟΥ

| ΚΩΔΙΚΟΣ | ΤΙΜΗ |
|---------|------|
| 69381 | 11 € |



ΣΩΜΑ ΑΛΟΥΜΙΝΙΟΥ
4 ΕΞΟΔΩΝ
UNIVERSAL

| ΚΩΔΙΚΟΣ | ΤΙΜΗ |
|---------|------|
| 69398 | 17 € |



HEAVY
DUTY

ΑΥΤΟΜΑΤΗ (γέμισμα χωρίς άνοιγμα)
EASY OPEN PRO
ΜΕ ΣΠΕΙΡΩΜΑ Μ10x1,25F

| ΚΩΔΙΚΟΣ | ΤΙΜΗ |
|---------|------|
| 693414 | 22 € |

ECO



✓ Για ελαφριά χρήση



| ΚΩΔΙΚΟΣ | Ø (mm) | ΜΗΚΟΣ (m) | ΤΙΜΗ |
|---------|--------|-----------|--------|
| 69350 | 1,30 | 15 | 1,10 € |
| 69351 | 1,65 | 15 | 1,60 € |
| 69352 | 2,00 | 15 | 2,00 € |

ROUND "PRO"



✓ Επαγγελματική σειρά
✓ 3πλάσια απόδοση κοπής
σε σχέση με την σειρά ECO



| ΚΩΔΙΚΟΣ | Ø (mm) | ΜΗΚΟΣ (m) | ΤΙΜΗ |
|---------|--------|------------|--------|
| 69357 | 2,40 | 15 | 3,00 € |
| 69359 | 3,00 | 15 | 4,20 € |
| 69360 | 2,40 | 86 (450gr) | 13 € |
| 69362 | 3,00 | 55 (450gr) | 13 € |
| 69363 | 3,50 | 40 (450gr) | 13 € |
| 69364 | 4,00 | 31 (450gr) | 13 € |

TWIST "PRO SILENT"



✓ Ελικοειδής (στριφτή)
✓ Χαμηλού θορύβου
✓ Για επαγγελματική χρήση



| ΚΩΔΙΚΟΣ | Ø (mm) | ΜΗΚΟΣ (m) | ΤΙΜΗ |
|---------|--------|--------------|---------|
| 69372 | 2,40 | 15 | 3,00 € |
| 69374 | 3,00 | 15 | 4,20 € |
| 69375 | 2,40 | 102 (450gr) | 15,50 € |
| 69377 | 3,00 | 71 (450gr) | 15,50 € |
| 69378 | 3,50 | 49 (450gr) | 15,50 € |
| 69379 | 4,00 | 37 (450gr) | 15,50 € |
| 69371 | 4,00 | 114 (1,35kg) | 46 € |

TWIST "D- TWIST"



✓ Τετράγωνη ελικοειδής
✓ Με ενισχυμένο πυρήνα
✓ Χαμηλού θορύβου
✓ Για επαγγελματική χρήση
και μεγάλη απόδοση
κοπής



| ΚΩΔΙΚΟΣ | Ø (mm) | ΜΗΚΟΣ (m) | ΤΙΜΗ |
|---------|--------|--------------|---------|
| 69343 | 3,00 | 15 | 4,20 € |
| 69344 | 3,00 | 72 (450gr) | 15,50 € |
| 69345 | 3,50 | 57 (450gr) | 15,50 € |
| 69346 | 4,00 | 47 (450gr) | 15,50 € |
| 69349 | 4,00 | 140 (1,35kg) | 48 € |

SQUARE "ALU"



✓ Τετράγωνη αλουμινίου
✓ Ενισχυμένη με αλουμίνιο για
ακόμη μεγαλύτερη απόδοση
και διάρκεια ζωής



| ΚΩΔΙΚΟΣ | Ø (mm) | ΜΗΚΟΣ (m) | ΤΙΜΗ |
|---------|--------|-------------|------|
| 69335 | 3,00 | 15 | 5 € |
| 69336 | 3,00 | 51 (450gr) | 17 € |
| 69337 | 3,50 | 38 (450gr) | 17 € |
| 69338 | 4,00 | 29 (450gr) | 17 € |
| 69341 | 4,00 | 87 (1,35kg) | 49 € |

TWIST "TRI-TWIST"



- ✓ Ελικοειδής (στριφτή) με ενισχυμένο πυρήνα
- ✓ Χαμηλού θορύβου
- ✓ Ιδιαίτερα ανθεκτική



| ΚΩΔΙΚΟΣ | Ø (mm) | ΜΗΚΟΣ (m) | ΤΙΜΗ |
|---------|--------|------------|------|
| 69353 | 3,00 | 50 (450gr) | 20 € |
| 69354 | 3,50 | 36 (450gr) | 20 € |
| 69355 | 4,00 | 28 (450gr) | 20 € |

D-STAR



- ✓ Αστεροειδής χωρίς πυρήνα
- ✓ Χαμηλού θορύβου
- ✓ Ιδιαίτερα ανθεκτική

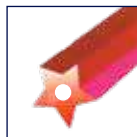

| ΚΩΔΙΚΟΣ | Ø (mm) | ΜΗΚΟΣ (m) | ΤΙΜΗ |
|---------|--------|------------|---------|
| 693407 | 3,00 | 74 (450gr) | 14,50 € |
| 693408 | 3,50 | 55 (450gr) | 14,50 € |
| 693409 | 4,00 | 42 (450gr) | 14,50 € |

SAW LINE



- ✓ Πριονωτό σχήμα χωρίς πυρήνα
- ✓ Χαμηλού θορύβου ✓ Ιδιαίτερα ανθεκτική



| ΚΩΔΙΚΟΣ | Ø (mm) | ΜΗΚΟΣ (m) | ΤΙΜΗ |
|---------|--------|-------------|---------|
| 693401 | 3,00 | 15 | 5,50 € |
| 693402 | 3,00 | 50 (450gr) | 17,50 € |
| 693403 | 3,50 | 37 (450gr) | 17,50 € |
| 693404 | 4,00 | 27 (450gr) | 17,50 € |
| 693405 | 4,00 | 85 (1,35kg) | 51 € |



Σε τεμάχια των 42 cm

| ΚΩΔΙΚΟΣ | Ø (mm) | ΜΗΚΟΣ (m) | ΤΙΜΗ |
|---------|--------|-----------|--------|
| 693410 | 3,50 | 20 x 0,42 | 7,50 € |

SQUARE "D-CUT"



- ✓ Τετράγωνη με ενισχυμένο πυρήνα
- ✓ Υψηλής ποιότητας πρώτες ύλες
- ✓ Ανθεκτική, μεγάλης αντοχής για υψηλές αποδόσεις



| ΚΩΔΙΚΟΣ | Ø (mm) | ΜΗΚΟΣ (m) | ΤΙΜΗ |
|---------|--------|-------------|--------|
| 69325 | 3,00 | 15 | 4,50 € |
| 69326 | 3,00 | 50 (450gr) | 14 € |
| 69327 | 3,50 | 37 (450gr) | 14 € |
| 69328 | 4,00 | 27 (450gr) | 14 € |
| 69331 | 4,00 | 85 (1,35kg) | 41 € |



Σε τεμάχια των 42 cm

| ΚΩΔΙΚΟΣ | Ø (mm) | ΜΗΚΟΣ (m) | ΤΙΜΗ |
|---------|--------|-----------|--------|
| 69333 | 3,50 | 20 x 0,42 | 6,50 € |
| 69334 | 4,00 | 15 x 0,42 | 6,00 € |

Δίσκοι Θαμνοκοπτικών

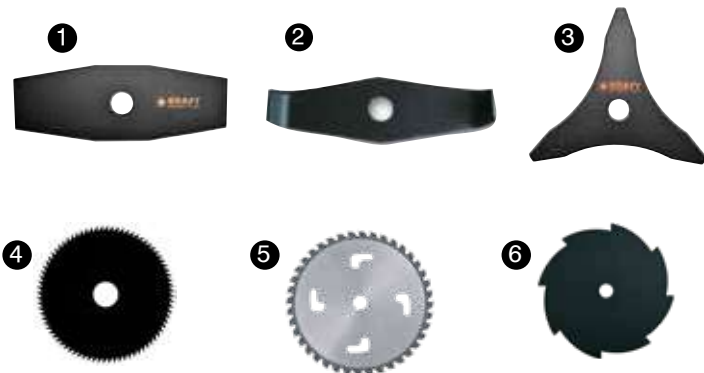

| ΚΩΔΙΚΟΣ | Ø (mm) | ΔΟΝΤΙΑ | ΤΡΥΠΑ | ΠΑΧΟΣ | ΤΙΜΗ |
|---------|--------|--------|---------|--------|---------|
| 1 69387 | 255 | 2 | 25,4 mm | 1,6 mm | 6,00 € |
| 1 69388 | 305 | 2 | 25,4 mm | 1,8 mm | 6,50 € |
| 2 69389 | 305 | 2 | 25,4 mm | 3,0 mm | 12,00 € |
| 3 69390 | 255 | 3 | 25,4 mm | 3,0 mm | 11,00 € |
| 3 69391 | 300 | 3 | 25,4 mm | 3,0 mm | 11,00 € |
| 4 69394 | 255 | 80 | 25,4 mm | 1,8 mm | 12,00 € |
| 5 69395 | 255 | 40 | 25,4 mm | 1,5 mm | 14,50 € |
| 6 69393 | 255 | 8 | 25,4 mm | 1,6 mm | 10,00 € |



16



ΜΕΣΑ ΑΤΟΜΙΚΗΣ ΠΡΟΣΤΑΣΙΑΣ

FIRST RANGE - EVO FIRST ONE ADV BASIC

S1P **PU BI-D** **SRC**



ΤΙΜΗ
70 €

- ✓ Παπούτσια ασφαλείας S1P με δέρμα σουέτ και mesh
- ✓ Εσωτερική αντιδιατρητική υφασμάτινη σόλα
- ✓ Προστασία δαχτύλων από συνθετικό υλικό (composite)
- ✓ Αντιμαγνητικά, αντιολισθητικά (κατηγορίας SRC), ανθεκτικά στους υδρογονάνθρακες, αντιστατικά
- ✓ Διπλά κορδόνια διαφορετικού χρώματος
- ✓ Εξωτερική σόλα από PU διπλής πυκνότητας (BI-D)
- ✓ Νέος ανατομικός και ελαφρύς πάτος "MAX COMFORT" κυψελωτής σχεδίασης για άνεση και αερισμό του πέλματος

| ΚΩΔΙΚΟΣ ΠΑΠΟΥΤΣΙ | SIZE | ΒΑΡΟΣ/ΖΕΥΓ. (kg) |
|------------------|------|------------------|
| 710968 | 40 | 1,06 |
| 710969 | 41 | 1,12 |
| 710970 | 42 | 1,18 |
| 710971 | 43 | 1,25 |
| 710972 | 44 | 1,31 |
| 710973 | 45 | 1,37 |
| 710974 | 46 | 1,43 |



FIRST ONE ADV TITAN

S3 **PU-PU** **SRC** **D-UMBRETEX**



NEO
ΣΧΕΔΙΟ
ΣΟΛΑΣ

ΤΙΜΗ
110 €

- ✓ Δερμάτινα παπούτσια ασφαλείας S3, (αδιαβροχοποιημένα, επενδεδυμένα εσωτερικά με μεμβράνη τεχνολογίας D-UMBRETEX)
- ✓ Εσωτερική αντιδιατρητική υφασμάτινη σόλα
- ✓ Προστασία δαχτύλων από συνθετικό υλικό (composite)
- ✓ Επιπλέον προστασία σε φτέρνα και δάχτυλα καθώς επίσης (εσωτερικά) και διχτυωτό ύφασμα στον αστράγαλο για μεγαλύτερη άνεση
- ✓ Αντιμαγνητικά, αντιολισθητικά (κατηγορίας SRC), ανθεκτικά στους υδρογονάνθρακες, αντιστατικά
- ✓ Διπλά κορδόνια διαφορετικού χρώματος
- ✓ Εξωτερική σόλα από PU διπλής πυκνότητας (PU-PU)
- ✓ Νέος ανατομικός και ελαφρύς πάτος "MAX COMFORT" κυψελωτής σχεδίασης για άνεση και αερισμό του πέλματος



| ΚΩΔΙΚΟΣ ΜΠΟΤΑΚΙ | SIZE | ΒΑΡΟΣ/ΖΕΥΓ. (kg) |
|-----------------|------|------------------|
| 710959 | 40 | 1,06 |
| 710960 | 41 | 1,12 |
| 710961 | 42 | 1,18 |
| 710962 | 43 | 1,25 |
| 710963 | 44 | 1,31 |
| 710964 | 45 | 1,37 |
| 710965 | 46 | 1,43 |



FLYING SWORD EVO

S3 **PU-PU** **ESD** **SRC**



ΤΙΜΗ
97 €

- ✓ Ελαφριά παπούτσια ασφαλείας με νέο design με δέρμα σουέτ και mesh
- ✓ Υδροαπωθητικά (S3), αντιολισθητικά (κατηγορίας SRC)
- ✓ Αντιμαγνητικά, ανθεκτικά στους υδρογονάνθρακες, αντιστατικά (ESD)
- ✓ Διπλά κορδόνια διαφορετικού χρώματος
- ✓ Εσωτερική αντιδιατρητική υφασμάτινη σόλα για προστασία πέλματος
- ✓ Προστατευτικό δαχτύλων από συνθετικό υλικό (composite)
- ✓ Προστασία πέλματος και σόλα PU διπλής πυκνότητας (PU-PU)
- ✓ Νέος ανατομικός και ελαφρύς πάτος "MAX COMFORT" κυψελωτής σχεδίασης για άνεση και αερισμό του πέλματος

| ΚΩΔΙΚΟΣ ΠΑΠΟΥΤΣΙ | SIZE | ΒΑΡΟΣ/ΖΕΥΓ. (kg) |
|------------------|------|------------------|
| 710875 | 40 | 1,06 |
| 710876 | 41 | 1,12 |
| 710877 | 42 | 1,18 |
| 710878 | 43 | 1,25 |
| 710879 | 44 | 1,31 |
| 710880 | 45 | 1,37 |
| 710881 | 46 | 1,43 |



FLYING WING LINE OCCUPATIONAL

HRO SRC 02

365 days 24h comfort

TIMH 80 €

- ✓ Ελαφριά, άνετα παπούτσια εργασίας (χωρίς ειδικά προστατευτικά εξαρτήματα)
- ✓ Κατάλληλα για πολύωρη χρήση εξασφαλίζοντας ξεκούραστα πόδια
- ✓ Αντιολισθητικά, ανθεκτικά στους υδρογονάνθρακες και αντιστατικά
- ✓ Προστασία πέλματος HRO (300°C) ✓ Ανθεκτικό στο νερό
- ✓ Νέος ανατομικός και ελαφρύς πάτος "MAX COMFORT" σε κυψελωτή μορφή για μεγαλύτερη άνεση και αερισμό του πέλματος



| SIZE | ΜΠΛΕ | ΓΚΡΙ | ΑΝΘΡΑΚΙ | ΛΕΥΚΟ | ΜΑΥΡΟ | ΒΑΡΟΣ/ ΖΕΥΓ. (kg) |
|------|--------|--------|---------|--------|--------|----------------------|
| 39 | 710898 | 710890 | 710914 | 710906 | 710882 | 1,00 |
| 40 | 710899 | 710891 | 710915 | 710907 | 710883 | 1,00 |
| 41 | 710900 | 710892 | 710916 | 710908 | 710884 | 1,00 |
| 42 | 710901 | 710893 | 710917 | 710909 | 710885 | 1,17 |
| 43 | 710902 | 710894 | 710918 | 710910 | 710886 | 1,17 |
| 44 | 710903 | 710895 | 710919 | 710911 | 710887 | 1,17 |
| 45 | 710904 | 710896 | 710920 | 710912 | 710888 | 1,33 |
| 46 | 710905 | 710897 | 710921 | 710913 | 710889 | 1,33 |
| 47 | - | 710956 | - | - | - | 1,33 |
| 48 | - | 710957 | - | - | - | 1,33 |



FLYING WING LINE OCCUPATIONAL

SRC E.V.A. HRO 02

365 days 24h comfort

TIMH 95 €

- ✓ Δερμάτινα παπούτσια, αδιάβροχα τεχνολογίας D-UMBRETEX: μεμβράνη με μικροπόρους που καθιστά το παπούτσι αδιάβροχο αλλά ταυτόχρονα αφήνει το πόδι να αναπνέει διατηρώντας το πάντα στεγνό
- ✓ Εσωτερική αντιδιατρητική σόλα από τεχνητό ύφασμα
- ✓ Ελαφρύ ✓ Εύκαμπτο
- ✓ Άνετο, με ειδικό κυψελωτό αναπνευστικό πάτο MAX COMFORT για απορρόφηση κραδασμών ✓ Αντιμαγνητικό
- ✓ Διπλή σόλα E.V.A. + HRO υψηλής αντοχής σε θερμοκρασία (μέχρι 300°C), ανθεκτική σε υδρογονάνθρακες, αντιολισθητική, αντιστατική
- ✓ Με νέο σχεδιασμό πέλματος "JARAMA MAX GRIP"

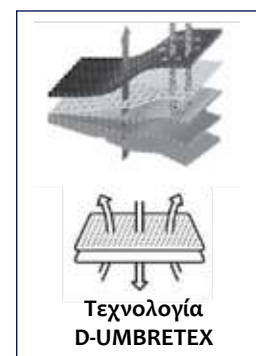

| ΚΩΔΙΚΟΣ ΠΑΠΟΥΤΣΙ | SIZE | ΒΑΡΟΣ/ ΖΕΥΓ. (kg) |
|------------------|------|----------------------|
| 710938 | 39 | 1,00 |
| 710939 | 40 | 1,00 |
| 710940 | 41 | 1,00 |
| 710941 | 42 | 1,16 |
| 710942 | 43 | 1,16 |
| 710943 | 44 | 1,16 |
| 710944 | 45 | 1,33 |
| 710946 | 46 | 1,33 |



ΑΝΑΤΟΜΙΚΟΙ ΠΑΤΟΙ ANKO ΤΕΧΝΟΛΟΓΙΑΣ GEL

No. 42-47



Με ενίσχυση στη φτέρνα για την καλύτερη απορρόφηση των κραδασμών και την πίεση που ασκείται στο πέλμα από την πολύωρη ορθοστασία ή περπάτημα. Με σπές εξαιρισμού για τον καλύτερο αερισμό του ποδιού.

ΚΩΔΙΚΟΣ 710998
TIMH 10 €

- ✓ Μποτάκια εργασίας χωρίς προστασία, από δέρμα Buffalo
- ✓ Αντιολισθητική (SRC) σόλα PU-PU

ΤΙΜΗ
27 €

01 FO **SRC**



EN ISO
20347:2012



| ΚΩΔΙΚΟΣ ΜΠΟΤΑΚΙ | SIZE | ΒΑΡΟΣ/ ΖΕΥΓ. (kg) |
|-----------------|------|-------------------|
| 710249 | 39 | 0,83 |
| 710250 | 40 | 0,87 |
| 710251 | 41 | 0,89 |
| 710252 | 42 | 0,93 |
| 710253 | 43 | 1,05 |
| 710254 | 44 | 1,09 |
| 710255 | 45 | 1,13 |
| 710256 | 46 | 1,17 |
| 710257 | 47 | 1,19 |

- ✓ Υδροαπωθητικά (S3) μποτάκια ασφαλείας από δέρμα Buffalo
- ✓ Χαλύβδινο προστατευτικό δακτύλων
- ✓ Προστασία πέλματος με ενδιάμεση αντιδιατρητική χαλύβδινη σόλα
- ✓ Αντιολισθητική (SRC) σόλα PU-PU

ΤΙΜΗ
35 €

S3 **SRC**



EN ISO
20345:2011

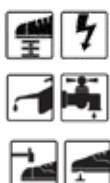

| ΚΩΔΙΚΟΣ ΜΠΟΤΑΚΙ | SIZE | ΒΑΡΟΣ/ ΖΕΥΓ. (kg) |
|-----------------|------|-------------------|
| 710201 | 40 | 1,14 |
| 710202 | 41 | 1,20 |
| 710203 | 42 | 1,24 |
| 710204 | 43 | 1,32 |
| 710205 | 44 | 1,34 |
| 710206 | 45 | 1,38 |
| 710207 | 46 | 1,45 |

- ✓ Μποτάκια ασφαλείας S1P από δέρμα σουέτ χρώματος γκρι/μαύρο
- ✓ Αντιολισθητική (SRC) σόλα PU-PU
- ✓ Χαλύβδινο προστατευτικό δακτύλων
- ✓ Προστασία πέλματος με ενδιάμεση αντιδιατρητική χαλύβδινη σόλα

ΤΙΜΗ
59 €

S1P **SRC**



EN ISO
20345:2011



| ΚΩΔΙΚΟΣ ΜΠΟΤΑΚΙ | SIZE | ΒΑΡΟΣ/ ΖΕΥΓ. (kg) |
|-----------------|------|-------------------|
| 710233 | 40 | 1,14 |
| 710234 | 41 | 1,20 |
| 710235 | 42 | 1,24 |
| 710236 | 43 | 1,32 |
| 710237 | 44 | 1,34 |
| 710238 | 45 | 1,38 |
| 710239 | 46 | 1,45 |

- ✓ Παπούτσια ασφαλείας (S3) από δέρμα Buffalo
- ✓ Προστασία δακτύλων & αντιολισθητικά χαλύβδινα πέλματα
- ✓ Αντιολισθητική (SRC) σόλα PU-PU

S3 **SRC**

ΤΙΜΗ
35 €



EN ISO
20345:2011



| ΚΩΔΙΚΟΣ ΠΑΠΟΥΤΣΙ | SIZE | ΒΑΡΟΣ/ ΖΕΥΓ. (kg) |
|------------------|------|-------------------|
| 710209 | 40 | 1,04 |
| 710210 | 41 | 1,11 |
| 710211 | 42 | 1,18 |
| 710212 | 43 | 1,21 |
| 710213 | 44 | 1,24 |
| 710214 | 45 | 1,28 |
| 710215 | 46 | 1,32 |

- ✓ Παπούτσια ασφαλείας (S1P) από δέρμα σουέτ χρώματος γκρι
- ✓ Προστασία δακτύλων & αντιολισθητικά χαλύβδινα πέλματα
- ✓ Αντιολισθητική (SRA) σόλα (PU-PU)

S1P **SRA**

ΤΙΜΗ
47 €



EN ISO
20345:2011



| ΚΩΔΙΚΟΣ ΠΑΠΟΥΤΣΙ | SIZE | ΒΑΡΟΣ/ ΖΕΥΓ. (kg) |
|------------------|------|-------------------|
| 710217 | 40 | 1,11 |
| 710218 | 41 | 1,15 |
| 710219 | 42 | 1,15 |
| 710220 | 43 | 1,25 |
| 710221 | 44 | 1,31 |
| 710222 | 45 | 1,31 |
| 710223 | 46 | 1,36 |

- ✓ Παπούτσια ασφαλείας (S1P) από δέρμα σουέτ χρώματος γκρι
- ✓ Προστασία δακτύλων & αντιολισθητικά χαλύβδινα πέλματα
- ✓ Αντιολισθητική (SRC) σόλα (PU-PU)

S1P **SRC**

ΤΙΜΗ
53 €



EN ISO
20345:2011



| ΚΩΔΙΚΟΣ ΠΑΠΟΥΤΣΙ | SIZE | ΒΑΡΟΣ/ ΖΕΥΓ. (kg) |
|------------------|------|-------------------|
| 710225 | 40 | 1,04 |
| 710226 | 41 | 1,11 |
| 710227 | 42 | 1,18 |
| 710228 | 43 | 1,21 |
| 710229 | 44 | 1,24 |
| 710230 | 45 | 1,28 |
| 710231 | 46 | 1,32 |

- ✓ Παπούτσια ασφαλείας (S1P) από αναπνεύσιμο ανθεκτικό υλικό ΚΡΥ και δέρμα χρώματος μαύρο
- ✓ Συνθετικό προστατευτικό δακτύλων και χαλύβδινη προστασία πέλματος
- ✓ Αντιολισθητική (SRC) σόλα (PU-PU)

S1P **SRC**

ΤΙΜΗ
57 €



EN ISO
20345:2011



| ΚΩΔΙΚΟΣ ΠΑΠΟΥΤΣΙ | SIZE | ΒΑΡΟΣ/ ΖΕΥΓ. (kg) |
|------------------|------|-------------------|
| 710241 | 40 | 1,05 |
| 710242 | 41 | 1,12 |
| 710243 | 42 | 1,17 |
| 710244 | 43 | 1,20 |
| 710245 | 44 | 1,26 |
| 710246 | 45 | 1,28 |
| 710247 | 46 | 1,30 |

ΓΑΝΤΙΑ ΝΙΤΡΙΛΙΟΥ

Συνθετικά γάντια Nylon, πυκνής ύφανσης χωρίς ραφές με επικάλυψη νιτρίλιου. Τέλειος συνδυασμός υψηλής ποιότητας και ανταγωνιστικής τιμής. Ιδανικά για εργασίες συναρμολόγησης και επισκευών εξασφαλίζουν πολύ καλό κράτημα αντικειμένων με στεγνές ή υγρές επιφάνειες. Έχουν υψηλό βαθμό αντοχής στις τριβές, ράχη που αναπνέει και ελαστική μανσέτα που διασφαλίζει άριστη εφαρμογή στο χέρι.



ΤΙΜΗ
1,30 €

Τιμή ζεύγους

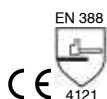

| ΚΩΔΙΚΟΣ | SIZE |
|---------|------|
| 702101 | 8 |
| 702102 | 9 |
| 702103 | 10 |

Συσκευασία 12άδα

Πολύ ανθεκτικά, anti oil γάντια από βαμβάκι ζέρσεϋ με επικάλυψη νιτρίλιου. Οικονομικά, κατάλληλα για χρήση σε σκληρές εργασίες (τομέας πετρελαιοειδών, αποκομιδή σκουπιδιών κτλ.). Πολύ ανθεκτικά στο χειρισμό τραχιών υλικών (π.χ. οικοδομικά, ξυλεία κλπ.)



ΤΙΜΗ
2,10 €

Τιμή ζεύγους



| ΚΩΔΙΚΟΣ | SIZE |
|---------|------|
| 702114 | 9 |
| 702115 | 10 |
| 702116 | 11 |

Συσκευασία 12άδα

ΓΑΝΤΙΑ ΠΟΛΥΟΥΡΕΘΑΝΗΣ

Γάντια πολυουρεθάνης για χρήσεις όπου απαιτείται καλό κράτημα και ταυτόχρονα μεγάλη ευελιξία και επιδεξιότητα. Ισχυρή πλέξη Nylon χωρίς ραφές με ελαστική μανσέτα και πλάτη που αναπνέει.



ΤΙΜΗ
1,00 €

Τιμή ζεύγους



| ΚΩΔΙΚΟΣ | SIZE |
|---------|------|
| 702105 | 8 |
| 702106 | 9 |

Συσκευασία 12άδα



ΤΙΜΗ
1,10 €

Τιμή ζεύγους



| ΚΩΔΙΚΟΣ | SIZE |
|---------|------|
| 702109 | 8 |
| 702110 | 9 |
| 702111 | 10 |
| 702112 | 11 |

Συσκευασία 12άδα

ΓΑΝΤΙΑ ΛΑΤΕΞ



ΤΙΜΗ
2,10 €

Τιμή ζεύγους

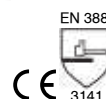

| ΚΩΔΙΚΟΣ | SIZE |
|---------|------|
| 702125 | 9 |
| 702126 | 10 |

Συσκευασία 10άδα

ΓΑΝΤΙΑ ANTI CUT

Γάντια υψηλής προστασίας έναντι κοψίματος φτιαγμένα από υαλονήματα με επικάλυψη πολυουρεθάνης. Κατάλληλα για εργασίες στην υαλοουργία, κοπή μετάλλων, λαμαρινών και γενικώς στη μεταφορά αιχμηρών αντικειμένων. Προσφέρουν καλή αίσθηση κρατήματος, υψηλή προστασία έναντι κοψίματος και υψηλή ελαστικότητα.



ΤΙΜΗ
5,90 €

Τιμή ζεύγους



| ΚΩΔΙΚΟΣ | SIZE |
|---------|------|
| 702140 | 9 |
| 702141 | 10 |

Συσκευασία 12άδα

ΓΑΝΤΙΑ NYLON SPANDEX

Ανθεκτικά γάντια στην τριβή χωρίς ραφές και επικάλυψη με αφρώδες νιτρίλιο. Αντιολισθητικές κουκίδες στην παλάμη εξασφαλίζουν άνετο και ασφαλές κράτημα.



ΤΙΜΗ
3,00 €

Τιμή ζεύγους

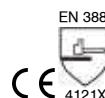

| ΚΩΔΙΚΟΣ | SIZE |
|---------|------|
| 702135 | 8 |
| 702136 | 9 |
| 702137 | 10 |

Συσκευασία 12άδα

ΓΑΝΤΙΑ ΔΕΡΜΑΤΙΝΑ

Γάντια UN 104 δερματοπάνινα από δέρμα μόσχου. Ιδανικό για κατασκευαστικές και γεωργικές εργασίες.



ΤΙΜΗ
2,00 €
Τιμή ζεύγους

EN 388:2016



4132X
CE

| ΚΩΔΙΚΟΣ | SIZE |
|---------------|------|
| 701025 | 10 |

Συσκευασία 12άδα

Γάντια UN 105 δερματοπάνινα από δέρμα μόσχου και διπλή ενίσχυση στην παλάμη, τον αντίχειρα και το δείκτη. Ιδανικά για βαριές κατασκευαστικές και γεωργικές εργασίες.



ΤΙΜΗ
3,00 €
Τιμή ζεύγους

EN 388:2016



4132X
CE

| ΚΩΔΙΚΟΣ | SIZE |
|---------------|------|
| 701033 | 10 |

Συσκευασία 12άδα



Γάντια UN 701 κόκκινα από δέρμα κατσίκας με ράχη από ύφασμα με ενίσχυση στο δείκτη και velcro στον καρπό. Ιδανικό για κατασκευαστικές και γεωργικές εργασίες, οδήγηση μηχανοκίνητων οχημάτων και χειρισμό μηχανημάτων.

ΤΙΜΗ
3,30 €
Τιμή ζεύγους

EN 388:2016



2121X
CE

| ΚΩΔΙΚΟΣ | SIZE |
|---------------|------|
| 701028 | 10 |

Συσκευασία 12άδα

ΓΑΝΤΙΑ ΔΕΡΜΑΤΙΝΑ ΗΛΕΚΤΡΟΣΥΓΚΟΛΜΗΣΗΣ

Γάντια UN 502 TIG λευκά με παλάμη και ράχη από δέρμα κατσίκας και μανσέτα 15 εκ. από κρούτα. Σχεδιασμένο για συγκόλληση με TIG που απαιτεί υψηλή δεξιότητα. Προσφέρει τη μέγιστη ευελιξία και ταυτόχρονα την προστασία του συγκολλητή.



ΤΙΜΗ
5,60 €
Τιμή ζεύγους

EN 388:2016



2121X
CE

| ΚΩΔΙΚΟΣ | SIZE |
|---------------|------|
| 701030 | 11 |

Συσκευασία 12άδα



ΤΙΜΗ
5,60 €
Τιμή ζεύγους

EN 388:2016



2121X
CE

| ΚΩΔΙΚΟΣ | SIZE |
|---------------|------|
| 701031 | 11 |

Συσκευασία 12άδα

ΠΑΝΤΕΛΟΝΙΑ ΕΡΓΑΣΙΑΣ

Παντελόνι εργασίας γκρι από ανθεκτικό ύφασμα T/C καμβά, 270g/m². Με διακοσμητικό στις τσέπες και επιθέματα Oxford στα γόνατα που δέχονται επιγωνατίδες.



✓ Με 9 τσέπες

ΤΙΜΗ
35 €

ΚΩΔΙΚΟΣ SIZE

| | |
|--------|-----|
| 720100 | S |
| 720101 | M |
| 720102 | L |
| 720103 | XL |
| 720104 | 2XL |
| 720105 | 3XL |



✓ Με 8 τσέπες

ΤΙΜΗ
40 €

ΚΩΔΙΚΟΣ SIZE

| | |
|--------|-----|
| 720112 | S |
| 720113 | M |
| 720114 | L |
| 720115 | XL |
| 720116 | 2XL |
| 720117 | 3XL |

ΣΑΛΟΠΕΤΕΣ ΕΡΓΑΣΙΑΣ



✓ Υφασμα 240g/m²
✓ Με 7 τσέπες
✓ Σε γκρι χρώμα

ΤΙΜΗ
22 €

ΚΩΔΙΚΟΣ SIZE

| | |
|--------|----|
| 720146 | S |
| 720147 | M |
| 720148 | L |
| 720149 | XL |



Παντελόνι τιράντα γκρι, από ανθεκτικό ύφασμα T/C καμβά, 270g/m². Με διακοσμητικό στις τσέπες και επιθέματα Oxford στα γόνατα που δέχονται επιγωνατίδες

✓ Με 11 τσέπες

ΤΙΜΗ
51 €

ΚΩΔΙΚΟΣ SIZE

| | |
|--------|-----|
| 720118 | S |
| 720119 | M |
| 720120 | L |
| 720121 | XL |
| 720122 | 2XL |
| 720123 | 3XL |

ΜΠΟΥΦΑΝ - ΓΙΛΕΚΑ ΕΡΓΑΣΙΑΣ

✓ Μπουφάν εργασίας από ανθεκτικό ύφασμα T/C καμβά, 270g/m²
✓ Με διακοσμητικό στις τσέπες και επιθέματα Oxford στους ώμους
✓ Με δίχτυ στην πλάτη και με 9 τσέπες
✓ Κλείνει με φερμουάρ
✓ Με velcro στις μανσέτες

ΤΙΜΗ
45 €

ΚΩΔΙΚΟΣ SIZE

| | |
|--------|-----|
| 720106 | S |
| 720108 | L |
| 720111 | 3XL |



✓ Γιλέκο εργασίας από ανθεκτικό ύφασμα T/C καμβά, 270g/m²
✓ Με διακοσμητικό στις τσέπες και επιθέματα Oxford στους ώμους
✓ Με δίχτυ στην πλάτη και με 11 τσέπες
✓ Κλείνει με φερμουάρ

ΤΙΜΗ
39 €

ΚΩΔΙΚΟΣ SIZE

| | |
|--------|-----|
| 720125 | M |
| 720126 | L |
| 720127 | XL |
| 720128 | 2XL |
| 720129 | 3XL |



ΕΝΔΥΜΑΤΑ ΥΨΗΛΗΣ ΔΙΑΚΡΙΤΟΤΗΤΑΣ

ΜΠΟΥΦΑΝ «FRANKFURT»

- ✓ 100% πολυεστέρας 300D Oxford με επικάλυψη πολυουρεθάνης με εσωτερική επένδυση για αποτελεσματική προστασία από το κρύο
- ✓ Διπλές μανσέτες για προστασία από τον αέρα
- ✓ Αδιάβροχες ραφές και ενσωματωμένη κρυφή κουκούλα
- ✓ Εύκολη πρόσβαση με φερμουάρ στη φόδρα για εκτύπωση ή ράψιμο λογότυπου
- ✓ 1 τσέπη για κινητό τηλέφωνο, 1 εσωτερική τσέπη, 2 εξωτερικές και θέση για ταυτότητα



EN471 EN343

ΤΙΜΗ
42 €

| SIZE | ΚΙΤΡΙΝΟ |
|------|-----------|
| L | 725010 |
| XL | 725011 |
| 2XL | 725012 |
| SIZE | ΠΟΡΤΟΚΑΛΙ |
| L | 725014 |
| XL | 725015 |
| 2XL | 725016 |
| 3XL | 725017 |
| SIZE | ΜΠΛΕ |
| L | 725160 |
| XL | 725161 |
| 2XL | 725162 |

ΜΠΟΥΦΑΝ «HAMBURG»



ΤΙΜΗ
60 €



EN471 EN343

- ✓ 100% πολυεστέρας 300D Oxford με επικάλυψη πολυουρεθάνης με εσωτερική επένδυση για αποτελεσματική προστασία από το κρύο
- ✓ 1 τσέπη για κινητό τηλέφωνο, 2 εξωτερικές, 1 κρυφή εξωτερική τσέπη και θέση για ταυτότητα
- ✓ Εύκολη πρόσβαση με φερμουάρ στη φόδρα για εκτύπωση ή ράψιμο λογότυπου
- ✓ Αδιάβροχες ραφές και ενσωματωμένη κρυφή κουκούλα
- ✓ Διπλές μανσέτες για προστασία από τον αέρα

| SIZE | ΚΙΤΡΙΝΟ |
|------|-----------|
| L | 725020 |
| XL | 725021 |
| 2XL | 725022 |
| SIZE | ΠΟΡΤΟΚΑΛΙ |
| L | 725025 |
| XL | 725026 |
| 2XL | 725027 |

ΓΙΛΕΚΑ «MARSEILLE»



ΤΙΜΗ
3,00 €



EN471

- ✓ 100% πολυεστέρας πλέξης tricot
- ✓ Κούμπωμα με velcro
- ✓ 2 οριζόντιες αντανάκλαστικές ταινίες

| SIZE | ΚΙΤΡΙΝΟ |
|----------|-----------|
| ONE SIZE | 725130 |
| SIZE | ΠΟΡΤΟΚΑΛΙ |
| ONE SIZE | 725131 |

Αδιάβροχα



- ✓ Αδιάβροχο πολυεστέρα ραμμένο και μονωμένο, συγκολλημένο σ' όλες τις εσωτερικές ραφές
- ✓ Κουκούλα ενωμένη στο λαιμό, κλείσιμο με φερμουάρ και καρποί με εσωτερικό λάστιχο
- ✓ Παντελόνι με φαρδύ λάστιχο στη μέση, 2 μπροστινές τσέπες και ρύθμιση με κουμπιά στο κάτω μέρος του παντελονιού
- ✓ Θήκη για το αδιάβροχο
- ✓ Σταθερή κουκούλα

ΤΙΜΗ
22 €

CE CAT 1

είδος 132/NYLON
(πράσινο)

είδος 132/NYBLU
(μπλε)

| SIZE | ΚΩΔΙΚΟΣ | ΚΩΔΙΚΟΣ |
|------|---------------|---------------|
| XL | 724001 | 724021 |
| 2XL | 724002 | 724022 |

Αδιάβροχες Γαλότσες



Ιταλικής κατασκευής
GINOCCHIO

ΤΙΜΗ
11,50 €

- ✓ Γαλότσες ύψους 38cm από P.V.C. με αντιολισθητική σόλα από P.V.C.

| SIZE | ΜΑΥΡΟ |
|------|---------------|
| 39 | 710435 |
| 40 | 710436 |
| 41 | 710437 |
| 42 | 710438 |
| 43 | 710439 |
| 44 | 710440 |
| 45 | 710441 |
| 46 | 710442 |
| 47 | 710443 |



Ιταλικής κατασκευής
GINOCCHIO

ΤΙΜΗ
13,50 €

- ✓ Γαλότσες ύψους 38cm από P.V.C. με αντιολισθητική σόλα από P.V.C.

| SIZE | ΠΡΑΣΙΝΟ |
|------|---------------|
| 39 | 710425 |
| 40 | 710426 |
| 41 | 710427 |
| 42 | 710428 |
| 43 | 710429 |
| 44 | 710430 |
| 45 | 710431 |
| 46 | 710432 |
| 47 | 710433 |



Ιταλικής κατασκευής
TRONCHETTO

ΤΙΜΗ
12 €

- ✓ Γαλότσες ύψους 28cm από P.V.C. με αντιολισθητική σόλα από P.V.C.

| SIZE | ΜΑΥΡΟ |
|------|---------------|
| 39 | 710445 |
| 40 | 710446 |
| 41 | 710447 |
| 42 | 710448 |
| 43 | 710449 |
| 44 | 710450 |
| 45 | 710451 |
| 46 | 710452 |
| 47 | 710453 |

17



ΕΞΟΠΛΙΣΜΟΣ ΣΠΙΤΙΟΥ

ΓΕΝΙΚΑ: Οι ψησταριές υγραερίου αποτελούν ένα σύγχρονο και πρακτικό τρόπο ψησίματος επειδή έχουν τα εξής πλεονεκτήματα: 1) ανάβουν αμέσως και αναπτύσσουν θερμοκρασία εντός λίγων λεπτών 2) μπορούμε να ρυθμίσουμε εύκολα την θερμοκρασία 3) περιορίζουμε στο ελάχιστο τον καπνό 4) έχουμε αρκετά ευκολότερη εργασία καθαρισμού 5) μπορούμε να τις χρησιμοποιήσουμε σε οποιοδήποτε εξωτερικό χώρο ακόμη και σε μπαλκόνι 6) από γευστικής άποψης θεωρείται ότι πλησιάζουν αρκετά το ψήσιμο με κάρβουνα 7) λόγω της μαζικής παραγωγής τους τα τελευταία χρόνια, το κόστος τους μειώθηκε σημαντικά και είναι πλέον προσιτές σε πολύ μεγαλύτερο αριθμό καταναλωτών.

Η ΓΚΑΜΑ: Ακολουθώντας σας παρουσιάζουμε τρεις σειρές για να επιλέξετε ανάλογα με τις ανάγκες σας, την συχνότητα ψησίματος, την ποσότητα ψησίματος καθώς και την ποιότητα σε σχέση με την τιμή.

ΣΕΙΡΑ BASIC



Με 2 καυστήρες

- ✓ Με 2 καυστήρες από ανοξείδωτο χάλυβα (inox) 3kW ο καθένας ✓ Συνολική ισχύς 6kW
- ✓ Αυτόματη πιεζοηλεκτρική ανάφλεξη
- ✓ Σχάρα από μαντέμι (εμαγιέ για εύκολο καθάρισμα)
- ✓ Σχάρα ζεστάματος ✓ Επισμαλτωμένοι διαχύτες
- ✓ Θερμόμετρο INOX ✓ Καπάκι με ανοξείδωτη χειρολαβή και ανοξείδωτη μετώπη
- ✓ Πλαϊνά ράφια εργασίας ✓ Συλλέκτη για τα λίπη
- ✓ Ρόδες μεταφοράς ✓ Εύκολο καθάρισμα
- Κύρια επιφάνεια ψησίματος: 480 x 420 mm
- Διαστ. συσκευής (ΜxΠxΥ): 1101,8 x 609,5 x 1021,5 mm
- Διαστάσεις συσκευασίας: 620 x 580 x 430 mm
- Βάρος (Κ/Μ): 19,5 / 21 kg

| ΚΩΔΙΚΟΣ | ΤΙΜΗ |
|---------|-------|
| 661311 | 280 € |



Με 3 καυστήρες

- ✓ Με 3 καυστήρες από ανοξείδωτο χάλυβα (inox) 3kW ο καθένας ✓ Συνολική ισχύς 9kW
- ✓ Αυτόματη πιεζοηλεκτρική ανάφλεξη
- ✓ Σχάρα από μαντέμι (εμαγιέ για εύκολο καθάρισμα)
- ✓ Σχάρα ζεστάματος ✓ Επισμαλτωμένοι διαχύτες
- ✓ Θερμόμετρο INOX ✓ Καπάκι με ανοξείδωτη χειρολαβή και ανοξείδωτη μετώπη ✓ Πλαϊνά ράφια εργασίας ✓ Συλλέκτη για τα λίπη
- ✓ Ρόδες μεταφοράς ✓ Εύκολο καθάρισμα
- Κύρια επιφάνεια ψησίματος: 600 x 420 mm
- Διαστ. συσκευής (ΜxΠxΥ): 1221,8 x 609,5 x 1021,5 mm
- Διαστάσεις συσκευασίας: 690 x 580 x 430 mm
- Βάρος (Κ/Μ): 23 / 25 kg

| ΚΩΔΙΚΟΣ | ΤΙΜΗ |
|---------|-------|
| 661312 | 320 € |



Με 4 καυστήρες

- ✓ Με 4 καυστήρες από ανοξείδωτο χάλυβα (inox) 3kW ο καθένας ✓ Συνολική ισχύς 12kW
- ✓ Αυτόματη πιεζοηλεκτρική ανάφλεξη
- ✓ Σχάρα από μαντέμι (εμαγιέ για εύκολο καθάρισμα)
- ✓ Σχάρα ζεστάματος ✓ Επισμαλτωμένοι διαχύτες
- ✓ Θερμόμετρο INOX ✓ Καπάκι με ανοξείδωτη χειρολαβή και ανοξείδωτη μετώπη
- ✓ Πλαϊνά ράφια εργασίας ✓ Συλλέκτη για τα λίπη
- ✓ Ρόδες μεταφοράς ✓ Εύκολο καθάρισμα
- Κύρια επιφάνεια ψησίματος: 700 x 420 mm
- Διαστ. συσκευής (ΜxΠxΥ): 1326,8 x 609,5 x 1021,5 mm
- Διαστάσεις συσκευασίας: 795 x 580 x 430 mm
- Βάρος (Κ/Μ): 24,5 / 26,6 kg

| ΚΩΔΙΚΟΣ | ΤΙΜΗ |
|---------|-------|
| 661313 | 380 € |

ΣΕΙΡΑ TREND



Με 3 καυστήρες + 1 πλαϊνή εστία

- ✓ Με 3 καυστήρες από ανοξείδωτο χάλυβα (inox) 3kW ο καθένας και 1 πλαϊνή εστία 2,5kW ✓ Συνολική ισχύς 11,5kW ✓ Καπάκι διπλού τοιχώματος
- ✓ Αυτόματη πιεζοηλεκτρική ανάφλεξη ✓ Σχάρα από μαντέμι (εμαγιέ για εύκολο καθάρισμα) ✓ Σχάρα ζεστάματος ✓ Επισμαλτωμένοι διαχύτες
- ✓ Θερμόμετρο INOX ✓ Πλαϊνά ράφια εργασίας ✓ Συλλέκτη για τα λίπη
- ✓ Ρόδες μεταφοράς ✓ Εύκολο καθάρισμα
- Κύρια επιφάνεια ψησίματος: 600 x 420 mm
- Διαστ. συσκευής (ΜxΠxΥ): 1220 x 550 x 1100 mm
- Διαστάσεις συσκευασίας: 690 x 580 x 525 mm
- Βάρος (Κ/Μ): 26 / 29 kg

| ΚΩΔΙΚΟΣ | ΤΙΜΗ |
|---------|-------|
| 661314 | 450 € |



Με 4 καυστήρες + 1 πλαϊνή εστία

- ✓ Με 4 καυστήρες από ανοξείδωτο χάλυβα (inox) 3kW ο καθένας και 1 πλαϊνή εστία 2,5kW ✓ Συνολική ισχύς 14,5kW ✓ Καπάκι διπλού τοιχώματος
- ✓ Αυτόματη πιεζοηλεκτρική ανάφλεξη ✓ Σχάρα από μαντέμι (εμαγιέ για εύκολο καθάρισμα) ✓ Σχάρα ζεστάματος ✓ Επισμαλτωμένοι διαχύτες
- ✓ Θερμόμετρο INOX ✓ Πλαϊνά ράφια εργασίας ✓ Συλλέκτη για τα λίπη
- ✓ Ρόδες μεταφοράς ✓ Εύκολο καθάρισμα
- Κύρια επιφάνεια ψησίματος: 700 x 420 mm
- Διαστ. συσκευής (ΜxΠxΥ): 1330 x 550 x 1100 mm
- Διαστάσεις συσκευασίας: 795 x 580 x 525 mm
- Βάρος (Κ/Μ): 30,6 / 33,7 kg

| ΚΩΔΙΚΟΣ | ΤΙΜΗ |
|---------|-------|
| 661315 | 510 € |

Σημείωση: Στις ψησταριές των σειρών BASIC και TREND δεν περιλαμβάνεται ο ρυθμιστής αερίου ΚΩΔΙΚΟΣ: 661062 ΤΙΜΗ: 17 €

ΣΕΙΡΑ PREMIUM



Με 4 καυστήρες + 1 πλαϊνή εστία

- ✓ Με 4 καυστήρες από ανοξείδωτο χάλυβα (inox) 3kW ο καθένας και 1 πλαϊνή εστία 2,5kW ✓ Συνολική ισχύς 14,5kW
- ✓ Καπάκι διπλού τοιχώματος ✓ Καπάκι με ανοξείδωτη χειρολαβή και ανοξείδωτη μετώπη ✓ Αυτόματη πιεζοηλεκτρική ανάφλεξη
- ✓ Σχάρα από μαντέμι (εμαγιέ για εύκολο καθάρισμα) ✓ Σχάρα ζεστάματος
- ✓ Επισμαλτωμένοι διαχύτες ✓ Θερμόμετρο INOX ✓ Πλαϊνά ράφια εργασίας
- ✓ Συλλέκτη για τα λίπη ✓ Ρόδες μεταφοράς ✓ Εύκολο καθάρισμα
- Κύρια επιφάνεια ψησίματος: 700 x 420 mm
- Διαστ. συσκευής (ΜxΠxΥ): 1325 x 558 x 1130 mm
- Διαστάσεις συσκευασίας: 770 x 555 x 530 mm
- Βάρος (Κ/Μ): 35,9 / 39,5 kg

| ΚΩΔΙΚΟΣ | ΤΙΜΗ |
|---------|-------|
| 661316 | 620 € |



Με 4 καυστήρες + 1 πλαϊνή εστία

- ✓ Με 4 καυστήρες από ανοξείδωτο χάλυβα (inox) 3kW ο καθένας και 1 πλαϊνή εστία 2,5kW ✓ Συνολική ισχύς 14,5kW
- ✓ Ανοξείδωτο καπάκι διπλού τοιχώματος ✓ Ανοξείδωτη χειρολαβή, ανοξείδωτη μετώπη και ανοξείδωτα πορτάκια
- ✓ Αυτόματη πιεζοηλεκτρική ανάφλεξη ✓ Σχάρα από μαντέμι (εμαγιέ για εύκολο καθάρισμα) ✓ Σχάρα ζεστάματος ✓ Επισμαλτωμένοι διαχύτες
- ✓ Θερμόμετρο ✓ Πλαϊνά ράφια εργασίας
- ✓ Συλλέκτη για τα λίπη ✓ Ρόδες μεταφοράς ✓ Εύκολο καθάρισμα
- Κύρια επιφάνεια ψησίματος: 700 x 420 mm
- Διαστ. συσκευής (ΜxΠxΥ): 1348 x 563,2 x 1135,8 mm
- Διαστάσεις συσκευασίας: 770 x 570 x 530 mm
- Βάρος (Κ/Μ): 36 / 39,7 kg

| ΚΩΔΙΚΟΣ | ΤΙΜΗ |
|---------|-------|
| 661317 | 670 € |



Με 5 καυστήρες + 1 πλαϊνή εστία

- ✓ Με 5 καυστήρες από ανοξείδωτο χάλυβα (inox) 3kW ο καθένας και 1 πλαϊνή εστία 2,5kW ✓ Συνολική ισχύς 17,5kW
- ✓ Ανοξείδωτο καπάκι διπλού τοιχώματος ✓ Ανοξείδωτη χειρολαβή, ανοξείδωτη μετώπη και ανοξείδωτα πορτάκια ✓ Αυτόματη πιεζοηλεκτρική ανάφλεξη
- ✓ Σχάρα από μαντέμι (εμαγιέ για εύκολο καθάρισμα) ✓ Σχάρα ζεστάματος
- ✓ Επισμαλτωμένοι διαχύτες ✓ Θερμόμετρο ✓ Πλαϊνά ράφια εργασίας
- ✓ Συλλέκτη για τα λίπη ✓ Ρόδες μεταφοράς ✓ Εύκολο καθάρισμα
- Κύρια επιφάνεια ψησίματος: 820 x 420 mm
- Διαστ. συσκευής (ΜxΠxΥ): 1463 x 563,2 x 1135,8 mm
- Διαστάσεις συσκευασίας: 885 x 580 x 530 mm
- Βάρος (Κ/Μ): 40,1 / 44,1 kg

| ΚΩΔΙΚΟΣ | ΤΙΜΗ |
|---------|-------|
| 661318 | 750 € |



Με 5 καυστήρες + 1 πλαϊνή εστία + 1 καυστήρα infrared

- ✓ Με 5 καυστήρες 3,5kW, 1 πλαϊνή εστία 3,5kW και 1 καυστήρα infrared 3,5kW
- ✓ Συνολική ισχύς 24,5kW ✓ Ανοξείδωτο καπάκι διπλού τοιχώματος
- ✓ Ανοξείδωτη χειρολαβή, ανοξείδωτη μετώπη και ανοξείδωτα πορτάκια
- ✓ Αυτόματη πιεζοηλεκτρική ανάφλεξη ✓ Επισμαλτωμένοι διαχύτες
- ✓ Σχάρες ψησίματος από επισμαλτωμένο μαντέμι ✓ Επισμαλτωμένος θάλαμος ψησίματος για μεγάλη αντοχή και εύκολο καθάρισμα ✓ Θερμόμετρο INOX
- ✓ Πλαϊνά ράφια με γάντζους ✓ Συλλέκτη για τα λίπη ✓ Ρόδες μεταφοράς
- ✓ Με αφαιρούμενο συρτάρι αποστράγγισης λίπους ✓ Διαθέτει θέση για σουβλα
- Κύρια επιφάνεια ψησίματος: 800 x 460 mm
- Διαστ. συσκευής (ΜxΠxΥ): 1585 x 600 x 1310 mm
- Διαστάσεις συσκευασίας: 960 x 765 x 650 mm
- Βάρος (Κ/Μ): 69,7 / 73,5 kg

| ΚΩΔΙΚΟΣ | ΤΙΜΗ |
|---------|---------|
| 661319 | 1.210 € |

Σημείωση: Στις ψησταριές της σειράς PREMIUM δεν περιλαμβάνεται ο ρυθμιστής αερίου ΚΩΔΙΚΟΣ: 661062 ΤΙΜΗ: 17 €

ΨΗΣΤΑΡΙΕΣ ΚΑΡΒΟΥΝΟΥ, ΤΥΠΟΥ KETTLE



Easy Open μεντεσές για άνετο άνοιγμα - κλείσιμο



Αποσπώμενος συλλέκτης στάχτης

- ✓ Easy Open: Αρθρωτός σύνδεσμος καπακιού (μεντεσές) για γρήγορο και άνετο άνοιγμα - κλείσιμο
- ✓ Θάλαμος εμαγιέ ανθεκτικός στη διάβρωση
- ✓ Αποσπώμενο μεγάλο δοχείο στάχτης για εύκολο καθαρισμό
- ✓ Ενισχυμένα ανοξείδωτα πόδια & 2 ρόδες
- ✓ Επιφάνεια ψησίματος σχάρας \varnothing 54 cm
- ✓ Βοηθητικό ράφι

- Ύψος επιφάνειας ψησίματος: 70 cm
- Διαστάσεις: 68 x 73,5 x 98 cm
- Διαστ. συσκευασίας: 585x235x585 mm
- Βάρος (Κ/Μ): 8 / 10,9 kg

| ΚΩΔΙΚΟΣ | ΤΙΜΗ |
|---------|-------|
| 661327 | 140 € |



Easy Open μεντεσές για άνετο άνοιγμα - κλείσιμο



Αποσπώμενος συλλέκτης στάχτης

- ✓ Easy Open: Αρθρωτός σύνδεσμος καπακιού (μεντεσές) για γρήγορο και άνετο άνοιγμα - κλείσιμο
- ✓ Ενισχυμένος θάλαμος εμαγιέ ανθεκτικός στη διάβρωση
- ✓ Θάλαμος μεγάλου όγκου για περισσότερα κάρβουνα και καλύτερη διάχυση θερμοκρασίας
- ✓ Με θερμομέτρο & αεραγωγό στο καπάκι
- ✓ Αποσπώμενο μεγάλο δοχείο στάχτης για εύκολο καθαρισμό
- ✓ Ανοξείδωτη ενισχυμένη σχάρα ψησίματος \varnothing 54 cm
- ✓ Ενισχυμένα ανοξείδωτα πόδια & 2 ρόδες
- ✓ Βοηθητικό ράφι

- Ύψος επιφάνειας ψησίματος: 75 cm
- Διαστάσεις: 68 x 73,5 x 98 cm
- Διαστ. συσκευασίας: 585x280x585 mm
- Βάρος (Κ/Μ): 11,5 / 13,5 kg

| ΚΩΔΙΚΟΣ | ΤΙΜΗ |
|---------|-------|
| 661326 | 195 € |

ΨΗΣΤΑΡΙΑ ΚΑΡΒΟΥΝΟΥ, ΚΛΕΙΣΤΟΥ ΤΥΠΟΥ



Η ψησταριά αυτή της UNIMAC απευθύνεται στους λάτρεις του κάρβουνου που επιθυμούν μια κορυφαία ψησταριά κλειστού τύπου, ρυθμιζόμενη και με όλες τις ανέσεις που θα ζητούσε ένας απαιτητικός ψήστης.

- ✓ Καπάκι με θερμομέτρο & καμινάδα
- ✓ 2 σταθερά πλαϊνά ράφια
- ✓ Επισμαλτωμένη σχάρα ψησίματος
- ✓ Επιφάνεια ψησίματος 600 x 420 mm
- ✓ Μεγάλη βοηθητική σχάρα
- ✓ Με συρτάρι συλλογής στάχτης
- ✓ Διάτρητη πλάκα κάρβουνου εμαγιέ με 6 ρυθμιζόμενες θέσεις ύψους
- ✓ Με ρυθμιστές ροής αέρα στο θάλαμο καύσης
- ✓ Ανοιχτήρι μπύρας
- ✓ Ηλεκτροστατική βαφή



Καπάκι με θερμομέτρο INOX



Διάτρητη πλάκα εμαγιέ με 6 ρυθμιζόμενες θέσεις ύψους



Συρτάρι συλλογής στάχτης



Θύρα τροφοδοσίας κάρβουνου

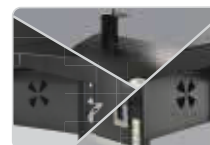

Με ρυθμιστές ροής αέρα στο θάλαμο καύσης

| ΚΩΔΙΚΟΣ | ΤΙΜΗ |
|---------|-------|
| 661324 | 310 € |

- Διαστ. συσκευής (ΜxΠxΥ): 1350 x 600 x 1190 mm
- Διαστ. συσκευασίας: 760 x 530 x 430 mm
- Βάρος (Κ/Μ): 27 / 30 kg

Εξαρτήματα για Ψησταριές

ΠΡΟΣΤΑΤΕΥΤΙΚΑ ΚΑΛΥΜΜΑΤΑ ΓΙΑ ΒΒQ ΥΓΡΑΕΡΙΟΥ



| ΚΩΔΙΚΟΣ | ΠΕΡΙΓΡΑΦΗ | ΚΑΤΑΛΛΗΛΟ ΓΙΑ ΚΩΔΙΚΟ | ΤΙΜΗ |
|---------|----------------------|--------------------------------|------|
| 661391 | ΚΑΛΥΜΜΑ ΒΒQ 2 ΕΣΤΙΩΝ | 661311 | 52 € |
| 661392 | ΚΑΛΥΜΜΑ ΒΒQ 3 ΕΣΤΙΩΝ | 661312, 661314 | 54 € |
| 661393 | ΚΑΛΥΜΜΑ ΒΒQ 4 ΕΣΤΙΩΝ | 661313, 661315, 661316, 661317 | 57 € |
| 661387 | ΚΑΛΥΜΜΑ ΒΒQ 5 ΕΣΤΙΩΝ | 661318 | 62 € |
| 661382 | ΚΑΛΥΜΜΑ ΒΒQ 5 ΕΣΤΙΩΝ | 661319 | 65 € |

ΠΡΟΣΤΑΤΕΥΤΙΚΑ ΚΑΛΥΜΜΑΤΑ ΓΙΑ ΒΒQ ΚΑΡΒΟΥΝΟΥ

ΠΡΟΣΤΑΤΕΥΤΙΚΟ ΚΑΛΥΜΜΑ ΒΒQ ΚΑΡΒΟΥΝΟΥ (ΓΙΑ ΚΩΔ. 661327)

| ΚΩΔΙΚΟΣ | ΤΙΜΗ |
|---------|------|
| 661380 | 24 € |

ΠΡΟΣΤΑΤΕΥΤΙΚΟ ΚΑΛΥΜΜΑ ΒΒQ ΚΑΡΒΟΥΝΟΥ (ΓΙΑ ΚΩΔ. 661326)

| ΚΩΔΙΚΟΣ | ΤΙΜΗ |
|---------|------|
| 661381 | 26 € |

ΠΡΟΣΤΑΤΕΥΤΙΚΟ ΚΑΛΥΜΜΑ ΒΒQ ΚΑΡΒΟΥΝΟΥ (ΓΙΑ ΚΩΔ. 661324)

| ΚΩΔΙΚΟΣ | ΤΙΜΗ |
|---------|------|
| 661383 | 55 € |

ΠΛΑΚΕΣ ΜΑΝΤΕΜΕΝΙΣ ΓΙΑ ΒΒQ ΥΓΡΑΕΡΙΟΥ



| ΚΩΔΙΚΟΣ | ΔΙΑΣΤ. ΠΛΑΚΑΣ | ΔΙΑΣΤΑΣΕΙΣ ΣΥΣΚ. | ΒΑΡΟΣ Κ/Μ | ΤΙΜΗ |
|---------|---------------|-------------------|----------------|------|
| 661389 | 395 x 210 mm | 400 x 235 x 15 mm | 2,5 / 2,8 kg | 35 € |
| 661390 | 420 x 210 mm | 425 x 240 x 15 mm | 2,9 / 3,1 kg | 39 € |
| 661379 | 450 x 250 mm | 455 x 260 x 20 mm | 3,13 / 3,3 kgs | 45 € |

ΕΞΑΡΤΗΜΑ ΣΟΥΒΛΑΣ ΜΕ ΜΟΤΕΡ



| ΚΩΔΙΚΟΣ | ΚΑΤΑΛΛΗΛΟ ΓΙΑ | ΤΙΜΗ |
|---------|--------------------------------|-------|
| 661388 | 661314, 661315, 661316, 661317 | 115 € |
| 661386 | 661318, 661319 | 115 € |

ΣΕΤ ΡΥΘΜΙΣΤΗΣ ΑΕΡΙΟΥ ΜΕ ΣΩΛΗΝΑ 120 cm & 2 ΣΦΙΓΚΤΗΡΕΣ



| ΚΩΔΙΚΟΣ | ΤΙΜΗ |
|---------|------|
| 661062 | 17 € |

ΣΧΑΡΑ ΜΕ ΞΥΛΙΝΗ ΧΕΙΡΟΛΑΒΗ 24 x 12 cm



| ΚΩΔΙΚΟΣ | ΤΙΜΗ |
|---------|------|
| 661394 | 7 € |

ΜΠΑΟΥΛΑ ΑΠΟΘΗΚΕΥΣΗΣ ΣΕΙΡΑ CUBE



ΚΩΔ. 610030
CB2/H

ΚΩΔ. 610031
CB3/H

Χρώματος
(RAL 1013)

ΝΤΟΥΛΑΠΕΣ ΠΛΑΣΤΙΚΕΣ ΣΕΙΡΑ EASY



Χρώματος
(RAL 7012)

ΚΩΔ. 610008
E71TP

Με 3 ράφια

ΚΩΔ. 610009
E71PS

Με 3 ράφια και
χώρο για σκούπα

ΚΩΔ. 610019
E101

Με 3 ράφια και
χώρο για σκούπα

| ΚΩΔΙΚΟΣ | 610030 | 610031 | 610008 | 610009 | 610019 |
|-----------------------|-----------------|------------------|------------------|------------------|-------------------|
| ΤΥΠΟΣ | CB2/H | CB3/H | E71TP | E71PS | E101 |
| ΔΙΑΣΤΑΣΕΙΣ ΠxBxY (mm) | 960 x 530 x 570 | 1380 x 530 x 570 | 680 x 370 x 1630 | 680 x 370 x 1630 | 1020 x 370 x 1630 |
| ΔΙΑΣΤΑΣΕΙΣ ΣΥΣΚ. (mm) | 540 x 390 x 545 | 550 x 260 x 1035 | 800 x 200 x 685 | 790 x 205 x 690 | 1025 x 213 x 800 |
| ΒΑΡΟΣ Κ/Μ (kg) | 9,5 / 10 | 12 / 13 | 15 / 16 | 14 / 15 | 20,2 / 22 |
| ΤΙΜΗ | 87 € | 120 € | 120 € | 120 € | 185 € |

ΝΤΟΥΛΑΠΕΣ ΠΛΑΣΤΙΚΕΣ ΣΕΙΡΑ SPAZIO



ΚΩΔ. 610001
S70/B

Με 1 ράφι

ΚΩΔ. 610002
S70/TP

Με 3 ράφια

ΚΩΔ. 610003
S70/PS

Με 3 ράφια και
χώρο για σκούπα

Χρώματος
(RAL 1013)

Χρώματος
(RAL 1013)

| ΚΩΔΙΚΟΣ | 610001 | 610002 | 610003 |
|-----------------------|-----------------|------------------|------------------|
| ΤΥΠΟΣ | S70/B | S70/TP | S70/PS |
| ΔΙΑΣΤΑΣΕΙΣ ΠxBxY (mm) | 700 x 390 x 850 | 700 x 390 x 1650 | 700 x 390 x 1650 |
| ΔΙΑΣΤΑΣΕΙΣ ΣΥΣΚ. (mm) | 400 x 270 x 800 | 400 x 450 x 810 | 405 x 455 x 805 |
| ΒΑΡΟΣ Κ/Μ (kg) | 9 / 10 | 16 / 17 | 16 / 17 |
| ΤΙΜΗ | 85 € | 151 € | 151 € |

ΝΤΟΥΛΑΠΕΣ ΠΛΑΣΤΙΚΕΣ ΣΕΙΡΑ CONCERT

Ντουλάπες ανθεκτικές, κομψές, λειτουργικές με ατσάλινους μεντεσεδες. (Χρώμα RAL 7012)

ΚΩΔ. 610010
C70/092



Με 1 ράφι

ΚΩΔ. 610011
C100/092



Με 1 ράφι

ΚΩΔ. 610012
C50/172



Με 3 ράφια

ΚΩΔ. 610013
C70/172



Με 3 μεγάλα ράφια

| ΚΩΔΙΚΟΣ | 610010 | 610011 | 610012 | 610013 |
|-----------------------|-----------------|------------------|------------------|------------------|
| ΤΥΠΟΣ | C70/092 | C100/092 | C50/172 | C70/172 |
| ΔΙΑΣΤΑΣΕΙΣ ΠxBxY (mm) | 700 x 390 x 850 | 1000 x 390 x 850 | 500 x 390 x 1720 | 700 x 390 x 1720 |
| ΔΙΑΣΤΑΣΕΙΣ ΣΥΣΚ. (mm) | 355 x 360 x 800 | 1010 x 280 x 500 | 375 x 505 x 800 | 360 x 620 x 805 |
| ΒΑΡΟΣ Κ/Μ (kg) | 10 / 11 | 13 / 14 | 14 / 15 | 18 / 19 |
| ΤΙΜΗ | 99 € | 129 € | 150 € | 183 € |

ΚΩΔ. 610014
C70/172PS



Με 3 ράφια και χώρο για σκούπα

ΚΩΔ. 610015
C100/172



- Με 3 ράφια
- Μεγάλοι χώροι

ΚΩΔ. 610016
C100/172PS



- Με 3 ράφια και χώρο για σκούπα
- Μεγάλοι χώροι

| ΚΩΔΙΚΟΣ | 610014 | 610015 | 610016 |
|-----------------------|------------------|-------------------|-------------------|
| ΤΥΠΟΣ | C70/172PS | C100/172 | C100/172PS |
| ΔΙΑΣΤΑΣΕΙΣ ΠxBxY (mm) | 700 x 390 x 1720 | 1000 x 390 x 1720 | 1000 x 390 x 1720 |
| ΔΙΑΣΤΑΣΕΙΣ ΣΥΣΚ. (mm) | 365 x 620 x 805 | 380 x 600 x 1015 | 385 x 590 x 1005 |
| ΒΑΡΟΣ Κ/Μ (kg) | 18 / 19 | 24 / 25 | 23 / 24 |
| ΤΙΜΗ | 183 € | 225 € | 225 € |

ΕΣΩΤΕΡΙΚΟΥ ΧΩΡΟΥ

21 WATT



- 2x8W λάμπες υπεριώδους ακτινοβολίας χωρίς χημικά, επιβλαβή αέρια και ενοχλητικές οσμές
- Αλυσίδα για εύκολη τοποθέτηση
- Κάλυψη έως 50m²
- Διαστάσεις: 260 x 330 x 90 mm

| | |
|------------------------------|-----------------|
| ΚΩΔΙΚΟΣ | 661143 |
| ΤΥΠΟΣ | ΜΚ-16C |
| ΣΥΝΟΛΙΚΗ ΙΣΧΥΣ (W) | 21 |
| ΔΙΑΣΤΑΣΕΙΣ ΣΥΣΚ. (mm) | 380 x 103 x 265 |
| ΒΑΡΟΣ Κ/Μ (kg) | 2,3 / 2,5 |
| ΤΙΜΗ | 61 € |

40 WATT



- 2x15W λάμπες υπεριώδους ακτινοβολίας χωρίς χημικά, επιβλαβή αέρια και ενοχλητικές οσμές
- Αλυσίδα για εύκολη τοποθέτηση
- Κάλυψη έως 100m²
- Διαστάσεις: 310 x 480 x 90 mm

| | |
|------------------------------|-----------------|
| ΚΩΔΙΚΟΣ | 661144 |
| ΤΥΠΟΣ | ΜΚ-30C |
| ΣΥΝΟΛΙΚΗ ΙΣΧΥΣ (W) | 40 |
| ΔΙΑΣΤΑΣΕΙΣ ΣΥΣΚ. (mm) | 535 x 103 x 315 |
| ΒΑΡΟΣ Κ/Μ (kg) | 3,1 / 4,2 |
| ΤΙΜΗ | 75 € |

ΕΞΩΤΕΡΙΚΟΥ ΧΩΡΟΥ

Εντομοπαγίδα **εξωτερικού χώρου** με ειδική λάμπα υπεριώδους φωτός για μεγαλύτερη έλξη των εντόμων και των κουνουπιών

Ενισχυμένη κατασκευή από άκαυστο ABS υλικό και μεταλλικό καπάκι. Διαθέτει υψηλό βαθμό μόνωσης IPx4 και είναι κατάλληλο για εξωτερική χρήση. Με ισχυρούς πλαϊνούς γάντζους και αλυσίδα για ανάρτηση απ' την οροφή. Διαθέτει μεγάλο συρταρωτό δίσκο που αποσπάται και καθαρίζεται εύκολα από τα υπολείμματα εντόμων.

9 WATT

- Κατάλληλη για κήτους & βεράντες
- Εύχρηστο, οικονομικό & υγιεινό
- Κάλυψη έως 50m²
- Διαστάσεις: 330 x ø230 mm
- Διαστάσεις με πόδια: 460 x ø 230 mm



40 WATT

- 2x15W λάμπες υπεριώδους ακτινοβολίας
- Αλυσίδα για εύκολη τοποθέτηση
- Εύχρηστο, οικονομικό & υγιεινό
- Κάλυψη έως 100m²
- Διαστάσεις: 300 x 510 x 130 mm



| | |
|------------------------------|-----------------|
| ΚΩΔΙΚΟΣ | 661146 |
| ΤΥΠΟΣ | GF-7CN |
| ΣΥΝΟΛΙΚΗ ΙΣΧΥΣ (W) | 9 |
| ΔΙΑΣΤΑΣΕΙΣ ΣΥΣΚ. (mm) | 220 x 220 x 325 |
| ΒΑΡΟΣ Κ/Μ (kg) | 1,2 / 1,5 |
| ΤΙΜΗ | 74 € |

| | |
|------------------------------|-----------------|
| ΚΩΔΙΚΟΣ | 661145 |
| ΤΥΠΟΣ | ΜΚ-30E |
| ΣΥΝΟΛΙΚΗ ΙΣΧΥΣ (W) | 40 |
| ΔΙΑΣΤΑΣΕΙΣ ΣΥΣΚ. (mm) | 535 x 320 x 140 |
| ΒΑΡΟΣ Κ/Μ (kg) | 3,8 / 4,2 |
| ΤΙΜΗ | 124 € |

ΧΡΗΜΑΤΟΚΙΒΩΤΙΑ ΜΕ ΜΗΧΑΝΙΚΟ ΚΛΕΙΔΙ

- ✓ Στιβαρή ατσάλινη κατασκευή
- ✓ Με μηχανική κλειδαριά ασφαλείας
- ✓ Με ηλεκτροστατική βαφή πούδρας



| | |
|------------------------------|-----------------|
| ΚΩΔΙΚΟΣ | 631309 |
| ΤΥΠΟΣ | HS-200K |
| ΔΙΑΣΤΑΣΕΙΣ ΠxBxY (mm) | 310 x 200 x 200 |
| ΔΙΑΣΤΑΣΕΙΣ ΣΥΣΚ. (mm) | 320 x 220 x 220 |
| ΒΑΡΟΣ Κ/Μ (kg) | 6 / 6,6 |
| ΤΙΜΗ | 69 € |



| | |
|------------------------------|-----------------|
| ΚΩΔΙΚΟΣ | 631310 |
| ΤΥΠΟΣ | HS-250K |
| ΔΙΑΣΤΑΣΕΙΣ ΠxBxY (mm) | 350 x 250 x 250 |
| ΔΙΑΣΤΑΣΕΙΣ ΣΥΣΚ. (mm) | 360 x 270 x 270 |
| ΒΑΡΟΣ Κ/Μ (kg) | 9 / 9,7 |
| ΤΙΜΗ | 88 € |

ΧΡΗΜΑΤΟΚΙΒΩΤΙΑ ΗΛΕΚΤΡΟΝΙΚΑ

- ✓ Στιβαρή ατσάλινη κατασκευή
- ✓ Με κλειδί ασφαλείας / ανάγκης
- ✓ Με υψηλής ασφαλείας ηλεκτρονική κλειδαριά
- ✓ Με δυνατότητα προγραμματισμού συνδυασμών από 3 έως 8 ψηφία, δίνοντας εκατομμύρια πιθανών κωδικών
- ✓ Με ηλεκτροστατική βαφή πούδρας
- ✓ Συμπεριλαμβάνονται μπαταρίες



ΚΩΔ. 631301
HS-200E



ΚΩΔ. 631302
HS-250E



ΚΩΔ. 631304
HS-350E



ΚΩΔ. 631306
HS-430E



ΚΩΔ. 631307
HS-500E

| ΚΩΔΙΚΟΣ | 631301 | 631302 | 631304 | 631306 | 631307 |
|------------------------------|-----------------|-----------------|-----------------|-----------------|-----------------|
| ΤΥΠΟΣ | HS-200E | HS-250E | HS-350E | HS-430E | HS-500E |
| ΔΙΑΣΤΑΣΕΙΣ ΠxBxY (mm) | 310 x 200 x 200 | 350 x 250 x 250 | 430 x 350 x 200 | 330 x 380 x 430 | 350 x 330 x 500 |
| ΔΙΑΣΤΑΣΕΙΣ ΣΥΣΚ. (mm) | 325 x 230 x 225 | 365 x 275 x 275 | 375 x 230 x 440 | 400 x 350 x 450 | 520 x 370 x 360 |
| ΒΑΡΟΣ Κ/Μ (kg) | 6,5 / 6,9 | 9,5 / 10 | 11 / 11,5 | 15,5 / 16,3 | 18,5 / 19,5 |
| ΤΙΜΗ | 74 € | 97 € | 117 € | 162 € | 187 € |

Ένας σύγχρονος, οικονομικός και πρακτικός εναλλακτικός τρόπος θέρμανσης. Βασίζεται στην καύση του Pellet, δηλ. μιας καύσιμης ύλης που προέρχεται από τη συμπίεση υποπροϊόντων - υπολειμμάτων ξύλου που έχουν τη μορφή μικρών κυλινδρικών τεμαχίων διαμέτρου περίπου 6 mm και μήκους περίπου 25 mm. Με τις σόμπες Pellet επιτυγχάνουμε σημαντικότερη μείωση του κόστους θέρμανσης (πάνω από 50%) που γίνεται ακόμα μεγαλύτερη όσο αυξάνεται η τιμή του πετρελαίου. Η χρήση σόμπων Pellet για θέρμανση των κατοικιών και εμπορικών χώρων είναι ευρέως διαδεδομένη στην Ευρώπη και η χρήση τους αυξάνεται ταχύτατα, ακριβώς λόγω των δύο βασικών χαρακτηριστικών του: μεγάλη εξοικονόμηση χρημάτων και προστασία του περιβάλλοντος. Κατά την καύση του το Pellet δεν εκλύει επικίνδυνα αέρια, δεν ρυπαίνει το περιβάλλον, έχει μηδενικές εκπομπές CO₂ και γι' αυτό ανήκει στην κατηγορία της πράσινης ενέργειας. Είναι εύκολες και απλές στην χρήση τους, δίνοντας στον χρήστη πολλές δυνατότητες ρυθμίσεων - προγραμματισμού όπως άναμμα, σβήσιμο αλλά και έντασης λειτουργίας ώστε να προσαρμόζονται σε κάθε ανάγκη.

7,8kW

κωδ.661255



10kW

κωδ.661254



11,7kW

κωδ.661256



- ✓ Ισχυρή σόμπα Pellet **7,8kW** με μεγάλη απόδοση θέρμανσης
- ✓ Ομοιόμορφη, σταθερή, τέλεια καύση
- ✓ Με ψηφιακό πίνακα λειτουργιών
- ✓ Συνοδεύονται με τηλεχειριστήριο

- ✓ Ισχυρή σόμπα Pellet **10kW** με μεγάλη απόδοση θέρμανσης
- ✓ Ομοιόμορφη, σταθερή, τέλεια καύση
- ✓ Με ψηφιακό πίνακα λειτουργιών
- ✓ Συνοδεύονται με τηλεχειριστήριο

- ✓ Ισχυρή σόμπα Pellet **11,7kW** με μεγάλη απόδοση θέρμανσης
- ✓ Ομοιόμορφη, σταθερή, τέλεια καύση
- ✓ Με ψηφιακό πίνακα λειτουργιών
- ✓ Συνοδεύονται με τηλεχειριστήριο

| ΚΩΔΙΚΟΣ | 661255 | 661254 | 661256 |
|------------------------|------------------|------------------|------------------|
| ΟΝΟΜΑΣΤΙΚΗ ΙΣΧΥΣ (kW) | 7,8 | 10 | 11,7 |
| ΚΑΤΑΝΑΛΩΣΗ (Kg/h) | 0,6 - 1,7 | 0,8 - 2,0 | 0,8 - 2,0 |
| ΧΩΡΗΤΙΚ. ΔΕΞΑΜ. (kg) | 18 | 18 | 22 |
| ΑΥΤΟΝΟΜΙΑ max. (h) | 28 | 22 | 28 |
| ΕΞΑΓΩΓΗ ΚΑΜΙΝΑΔΑΣ (mm) | Ø 80 | Ø 80 | Ø 80 |
| ΔΙΑΣΤΑΣΕΙΣ ΜxΠxΥ (mm) | 435 x 478 x 910 | 455 x 458 x 971 | 583 x 546 x 1073 |
| ΔΙΑΣΤΑΣΕΙΣ ΣΥΣΚ. (mm) | 485 x 555 x 1045 | 550 x 505 x 1090 | 640 x 600 x 1200 |
| ΒΑΡΟΣ Κ/Μ (kg) | 63 / 73 | 94.5 / 105 | 135 / 147 |
| ΤΙΜΗ | 1.310 € | 1.495 € | 1.775 € |

| ΚΩΔΙΚΟΣ | ΣΕΛ. | ΚΩΔΙΚΟΣ | ΣΕΛ. | ΚΩΔΙΚΟΣ | ΣΕΛ. | ΚΩΔΙΚΟΣ | ΣΕΛ. | ΚΩΔΙΚΟΣ | ΣΕΛ. | ΚΩΔΙΚΟΣ | ΣΕΛ. | ΚΩΔΙΚΟΣ | ΣΕΛ. |
|------------|------|------------|------|------------|------|------------|------|------------|------|------------|------|------------|------|
| 12167..... | 204 | 20539..... | 48 | 21120..... | 49 | 25252..... | 182 | 32414..... | 50 | 32567..... | 51 | 40412..... | 201 |
| 12168..... | 204 | 20540..... | 48 | 21122..... | 49 | 25254..... | 182 | 32415..... | 50 | 32568..... | 51 | 40423..... | 201 |
| 12169..... | 204 | 20541..... | 48 | 21124..... | 49 | 25256..... | 182 | 32420..... | 50 | 32569..... | 51 | 40424..... | 201 |
| 13670..... | 17 | 20610..... | 49 | 21130..... | 49 | 25260..... | 204 | 32421..... | 50 | 32570..... | 51 | 40430..... | 201 |
| 13672..... | 17 | 20612..... | 49 | 21131..... | 49 | 25261..... | 204 | 32422..... | 50 | 32577..... | 51 | 40444..... | 204 |
| 13674..... | 17 | 20618..... | 49 | 21135..... | 49 | 25262..... | 204 | 32433..... | 51 | 32578..... | 51 | 40447..... | 204 |
| 13675..... | 17 | 20640..... | 236 | 21136..... | 49 | 25263..... | 204 | 32434..... | 51 | 32579..... | 51 | 40452..... | 204 |
| 20017..... | 47 | 20664..... | 49 | 23000..... | 48 | 25265..... | 204 | 32435..... | 51 | 32580..... | 51 | 40454..... | 204 |
| 20019..... | 47 | 20666..... | 49 | 23001..... | 48 | 25266..... | 204 | 32436..... | 51 | 32581..... | 51 | 40456..... | 204 |
| 20022..... | 47 | 20707..... | 49 | 23002..... | 48 | 25267..... | 204 | 32437..... | 51 | 32582..... | 51 | 40458..... | 204 |
| 20024..... | 47 | 20708..... | 49 | 23003..... | 48 | 25268..... | 204 | 32438..... | 51 | 32583..... | 51 | 40459..... | 204 |
| 20026..... | 47 | 20710..... | 49 | 23012..... | 48 | 25320..... | 182 | 32439..... | 51 | 32584..... | 51 | 40460..... | 204 |
| 20028..... | 47 | 20714..... | 49 | 23013..... | 48 | 25330..... | 201 | 32440..... | 51 | 32585..... | 51 | 40461..... | 204 |
| 20090..... | 47 | 20716..... | 49 | 23014..... | 48 | 25332..... | 201 | 32441..... | 51 | 32586..... | 51 | 40465..... | 204 |
| 20104..... | 47 | 20807..... | 49 | 23020..... | 48 | 25348..... | 201 | 32442..... | 51 | 32587..... | 51 | 40472..... | 204 |
| 20118..... | 47 | 20808..... | 49 | 23021..... | 48 | 25349..... | 201 | 32443..... | 51 | 32594..... | 51 | 40473..... | 204 |
| 20123..... | 47 | 20809..... | 49 | 23022..... | 48 | 25402..... | 202 | 32461..... | 52 | 32595..... | 51 | 40482..... | 204 |
| 20126..... | 47 | 20811..... | 49 | 23028..... | 48 | 25406..... | 202 | 32504..... | 51 | 32596..... | 51 | 40483..... | 204 |
| 20129..... | 47 | 20812..... | 49 | 23029..... | 48 | 25413..... | 203 | 32505..... | 51 | 32597..... | 51 | 40484..... | 204 |
| 20136..... | 47 | 20813..... | 49 | 23030..... | 48 | 25417..... | 203 | 32506..... | 51 | 32619..... | 51 | 40485..... | 204 |
| 20163..... | 47 | 20814..... | 49 | 23031..... | 48 | 25419..... | 203 | 32507..... | 51 | 32804..... | 50 | 40486..... | 204 |
| 20166..... | 47 | 20832..... | 49 | 23467..... | 252 | 25460..... | 202 | 32515..... | 51 | 32805..... | 50 | 40530..... | 39 |
| 20168..... | 47 | 20838..... | 49 | 23468..... | 252 | 25461..... | 202 | 32523..... | 51 | 32806..... | 50 | 40531..... | 38 |
| 20170..... | 47 | 20840..... | 49 | 23469..... | 252 | 25464..... | 202 | 32524..... | 51 | 32809..... | 50 | 40602..... | 197 |
| 20171..... | 47 | 20848..... | 49 | 23470..... | 252 | 25468..... | 203 | 32526..... | 51 | 40121..... | 10 | 40604..... | 197 |
| 20172..... | 47 | 20851..... | 49 | 23918..... | 17 | 30939..... | 49 | 32527..... | 51 | 40127..... | 8 | 40606..... | 197 |
| 20173..... | 47 | 20860..... | 49 | 23919..... | 17 | 31206..... | 51 | 32534..... | 51 | 40128..... | 8 | 40608..... | 197 |
| 20203..... | 46 | 20895..... | 49 | 23926..... | 17 | 31207..... | 51 | 32535..... | 51 | 40137..... | 10 | 40610..... | 197 |
| 20204..... | 46 | 20904..... | 48 | 23927..... | 17 | 31208..... | 51 | 32537..... | 51 | 40138..... | 10 | 40612..... | 197 |
| 20207..... | 46 | 20905..... | 48 | 24207..... | 182 | 31212..... | 51 | 32538..... | 49 | 40139..... | 10 | 40614..... | 197 |
| 20209..... | 46 | 20906..... | 48 | 24209..... | 182 | 31214..... | 51 | 32539..... | 49 | 40140..... | 9 | 40623..... | 194 |
| 20211..... | 46 | 20907..... | 48 | 24212..... | 182 | 31654..... | 203 | 32540..... | 49 | 40141..... | 9 | 40635..... | 237 |
| 20270..... | 46 | 20908..... | 48 | 25204..... | 204 | 31655..... | 203 | 32541..... | 51 | 40144..... | 11 | 40636..... | 237 |
| 20272..... | 46 | 20910..... | 48 | 25206..... | 204 | 31702..... | 48 | 32542..... | 51 | 40146..... | 10 | 40642..... | 200 |
| 20274..... | 46 | 20911..... | 48 | 25208..... | 204 | 31703..... | 48 | 32543..... | 51 | 40147..... | 11 | 40643..... | 200 |
| 20276..... | 46 | 20912..... | 48 | 25210..... | 204 | 31704..... | 48 | 32544..... | 51 | 40148..... | 9 | 40665..... | 192 |
| 20278..... | 46 | 20913..... | 48 | 25212..... | 204 | 31706..... | 48 | 32545..... | 51 | 40150..... | 8 | 40666..... | 192 |
| 20280..... | 46 | 20916..... | 48 | 25222..... | 204 | 31708..... | 48 | 32546..... | 51 | 40151..... | 8 | 40670..... | 200 |
| 20282..... | 46 | 20917..... | 48 | 25224..... | 204 | 32402..... | 291 | 32547..... | 51 | 40152..... | 8 | 40672..... | 200 |
| 20404..... | 48 | 20918..... | 48 | 25226..... | 204 | 32403..... | 50 | 32548..... | 51 | 40401..... | 201 | 41159..... | 46 |
| 20406..... | 48 | 20922..... | 48 | 25228..... | 204 | 32404..... | 50 | 32549..... | 51 | 40402..... | 201 | 41161..... | 46 |
| 20408..... | 48 | 21004..... | 49 | 25230..... | 204 | 32405..... | 50 | 32550..... | 51 | 40404..... | 201 | 41162..... | 46 |
| 20505..... | 48 | 21005..... | 49 | 25232..... | 204 | 32406..... | 50 | 32561..... | 51 | 40405..... | 204 | 41400..... | 22 |
| 20506..... | 48 | 21006..... | 49 | 25234..... | 204 | 32407..... | 50 | 32562..... | 51 | 40407..... | 204 | 41402..... | 22 |
| 20510..... | 48 | 21007..... | 49 | 25236..... | 204 | 32409..... | 50 | 32563..... | 51 | 40408..... | 204 | 41404..... | 22 |
| 20536..... | 48 | 21008..... | 49 | 25246..... | 182 | 32410..... | 50 | 32564..... | 51 | 40409..... | 204 | 41408..... | 22 |
| 20537..... | 48 | 21106..... | 49 | 25248..... | 182 | 32411..... | 50 | 32565..... | 51 | 40410..... | 204 | 41431..... | 31 |
| 20538..... | 48 | 21110..... | 49 | 25250..... | 182 | 32413..... | 50 | 32566..... | 51 | 40411..... | 204 | 41432..... | 31 |

ΕΥΡΕΤΗΡΙΟ ΚΩΔΙΚΩΝ

(Ταξινόμηση κατά αύξοντα κωδικό)

| ΚΩΔΙΚΟΣ | ΣΕΛ. | ΚΩΔΙΚΟΣ | ΣΕΛ. | ΚΩΔΙΚΟΣ | ΣΕΛ. | ΚΩΔΙΚΟΣ | ΣΕΛ. | ΚΩΔΙΚΟΣ | ΣΕΛ. | ΚΩΔΙΚΟΣ | ΣΕΛ. | ΚΩΔΙΚΟΣ | ΣΕΛ. |
|------------|------|------------|------|------------|------|------------|------|------------|------|------------|------|------------|------|
| 41433..... | 31 | 41745..... | 24 | 41938..... | 45 | 42117..... | 40 | 42318..... | 50 | 42547..... | 52 | 42793..... | 30 |
| 41442..... | 31 | 41746..... | 24 | 41939..... | 45 | 42118..... | 40 | 42320..... | 50 | 42548..... | 52 | 42799..... | 201 |
| 41443..... | 31 | 41747..... | 24 | 41940..... | 45 | 42119..... | 40 | 42321..... | 50 | 42549..... | 52 | 42801..... | 148 |
| 41444..... | 31 | 41793..... | 25 | 41941..... | 42 | 42122..... | 41 | 42323..... | 50 | 42550..... | 52 | 42835..... | 163 |
| 41450..... | 31 | 41794..... | 25 | 41943..... | 42 | 42123..... | 41 | 42324..... | 51 | 42552..... | 52 | 42836..... | 163 |
| 41451..... | 31 | 41840..... | 99 | 41946..... | 43 | 42126..... | 41 | 42325..... | 51 | 42553..... | 52 | 42864..... | 148 |
| 41452..... | 31 | 41841..... | 99 | 41947..... | 45 | 42128..... | 41 | 42326..... | 51 | 42554..... | 50 | 42865..... | 148 |
| 41453..... | 31 | 41842..... | 99 | 41948..... | 45 | 42131..... | 41 | 42331..... | 51 | 42555..... | 50 | 42866..... | 148 |
| 41492..... | 22 | 41843..... | 99 | 41949..... | 42 | 42132..... | 41 | 42332..... | 51 | 42556..... | 50 | 42867..... | 148 |
| 41493..... | 22 | 41844..... | 99 | 41950..... | 45 | 42133..... | 40 | 42344..... | 51 | 42557..... | 50 | 42868..... | 149 |
| 41494..... | 22 | 41845..... | 99 | 41951..... | 42 | 42136..... | 40 | 42349..... | 51 | 42559..... | 50 | 42869..... | 149 |
| 41495..... | 22 | 41846..... | 99 | 41953..... | 45 | 42142..... | 41 | 42422..... | 182 | 42560..... | 50 | 42897..... | 149 |
| 41496..... | 22 | 41847..... | 99 | 41954..... | 43 | 42144..... | 41 | 42450..... | 182 | 42562..... | 50 | 42898..... | 149 |
| 41497..... | 22 | 41888..... | 110 | 41955..... | 45 | 42146..... | 41 | 42451..... | 182 | 42573..... | 50 | 43029..... | 230 |
| 41498..... | 22 | 41889..... | 110 | 41956..... | 42 | 42152..... | 41 | 42452..... | 182 | 42574..... | 50 | 43049..... | 213 |
| 41561..... | 23 | 41890..... | 110 | 41961..... | 42 | 42154..... | 41 | 42453..... | 182 | 42576..... | 50 | 43050..... | 213 |
| 41562..... | 23 | 41891..... | 110 | 41964..... | 43 | 42156..... | 41 | 42454..... | 175 | 42580..... | 53 | 43110..... | 49 |
| 41563..... | 23 | 41892..... | 110 | 41965..... | 43 | 42157..... | 41 | 42459..... | 182 | 42581..... | 53 | 43111..... | 49 |
| 41564..... | 23 | 41893..... | 110 | 41966..... | 43 | 42158..... | 41 | 42473..... | 183 | 42582..... | 53 | 43120..... | 229 |
| 41565..... | 23 | 41894..... | 110 | 41967..... | 43 | 42159..... | 41 | 42502..... | 52 | 42583..... | 53 | 43121..... | 228 |
| 41566..... | 23 | 41895..... | 110 | 41968..... | 43 | 42162..... | 41 | 42504..... | 52 | 42584..... | 53 | 43122..... | 230 |
| 41645..... | 25 | 41897..... | 110 | 41969..... | 43 | 42163..... | 41 | 42506..... | 52 | 42586..... | 53 | 43123..... | 231 |
| 41647..... | 25 | 41898..... | 110 | 41970..... | 43 | 42166..... | 41 | 42507..... | 50 | 42587..... | 53 | 43124..... | 231 |
| 41649..... | 25 | 41899..... | 110 | 41975..... | 43 | 42167..... | 41 | 42508..... | 52 | 42588..... | 53 | 43125..... | 229 |
| 41660..... | 24 | 41901..... | 44 | 41976..... | 43 | 42169..... | 41 | 42509..... | 50 | 42589..... | 53 | 43126..... | 231 |
| 41661..... | 24 | 41903..... | 42 | 41977..... | 43 | 42170..... | 41 | 42510..... | 52 | 42590..... | 53 | 43127..... | 230 |
| 41662..... | 24 | 41904..... | 44 | 41978..... | 43 | 42172..... | 41 | 42511..... | 50 | 42591..... | 53 | 43128..... | 230 |
| 41701..... | 24 | 41905..... | 42 | 41995..... | 36 | 42173..... | 41 | 42512..... | 52 | 42592..... | 53 | 43129..... | 229 |
| 41702..... | 24 | 41907..... | 44 | 42032..... | 17 | 42176..... | 41 | 42514..... | 52 | 42603..... | 153 | 43130..... | 229 |
| 41703..... | 24 | 41908..... | 42 | 42033..... | 17 | 42177..... | 41 | 42517..... | 52 | 42662..... | 153 | 43201..... | 162 |
| 41704..... | 24 | 41909..... | 57 | 42034..... | 17 | 42179..... | 41 | 42518..... | 52 | 42718..... | 30 | 43202..... | 162 |
| 41705..... | 24 | 41911..... | 44 | 42036..... | 17 | 42180..... | 41 | 42520..... | 52 | 42720..... | 27 | 43209..... | 162 |
| 41706..... | 24 | 41913..... | 42 | 42040..... | 17 | 42202..... | 39 | 42521..... | 52 | 42721..... | 27 | 43240..... | 166 |
| 41711..... | 24 | 41915..... | 42 | 42041..... | 17 | 42204..... | 39 | 42522..... | 52 | 42740..... | 28 | 43241..... | 165 |
| 41712..... | 24 | 41918..... | 44 | 42042..... | 17 | 42206..... | 39 | 42524..... | 52 | 42741..... | 26 | 43243..... | 165 |
| 41713..... | 24 | 41920..... | 44 | 42043..... | 17 | 42211..... | 39 | 42527..... | 52 | 42742..... | 26 | 43244..... | 166 |
| 41714..... | 24 | 41921..... | 42 | 42045..... | 17 | 42212..... | 39 | 42528..... | 52 | 42751..... | 28 | 43245..... | 164 |
| 41715..... | 24 | 41923..... | 42 | 42048..... | 17 | 42215..... | 39 | 42530..... | 52 | 42753..... | 28 | 43246..... | 164 |
| 41716..... | 24 | 41925..... | 44 | 42049..... | 17 | 42216..... | 39 | 42531..... | 52 | 42755..... | 28 | 43247..... | 164 |
| 41721..... | 24 | 41926..... | 43 | 42050..... | 17 | 42221..... | 39 | 42532..... | 52 | 42756..... | 28 | 43249..... | 167 |
| 41722..... | 24 | 41927..... | 44 | 42108..... | 40 | 42248..... | 39 | 42534..... | 52 | 42761..... | 28 | 43250..... | 167 |
| 41723..... | 24 | 41928..... | 44 | 42110..... | 40 | 42249..... | 39 | 42536..... | 52 | 42763..... | 29 | 43251..... | 167 |
| 41724..... | 24 | 41929..... | 44 | 42111..... | 40 | 42254..... | 39 | 42537..... | 52 | 42765..... | 29 | 43252..... | 167 |
| 41725..... | 24 | 41931..... | 42 | 42112..... | 40 | 42300..... | 50 | 42538..... | 50 | 42768..... | 29 | 43253..... | 167 |
| 41726..... | 24 | 41933..... | 42 | 42113..... | 40 | 42301..... | 50 | 42540..... | 50 | 42770..... | 30 | 43254..... | 167 |
| 41741..... | 24 | 41935..... | 45 | 42114..... | 40 | 42302..... | 50 | 42542..... | 50 | 42772..... | 30 | 43256..... | 158 |
| 41742..... | 24 | 41936..... | 43 | 42115..... | 40 | 42315..... | 50 | 42544..... | 50 | 42773..... | 27 | 43257..... | 167 |
| 41743..... | 24 | 41937..... | 45 | 42116..... | 40 | 42316..... | 50 | 42546..... | 52 | 42791..... | 30 | 43265..... | 172 |

| ΚΩΔΙΚΟΣ | ΣΕΛ. | ΚΩΔΙΚΟΣ | ΣΕΛ. | ΚΩΔΙΚΟΣ | ΣΕΛ. | ΚΩΔΙΚΟΣ | ΣΕΛ. | ΚΩΔΙΚΟΣ | ΣΕΛ. | ΚΩΔΙΚΟΣ | ΣΕΛ. | ΚΩΔΙΚΟΣ | ΣΕΛ. |
|------------|------|------------|------|------------|------|------------|------|------------|------|------------|------|------------|------|
| 43266..... | 172 | 43361..... | 168 | 43550..... | 268 | 43996..... | 106 | 44201..... | 55 | 44324..... | 137 | 45678..... | 132 |
| 43267..... | 172 | 43366..... | 168 | 43551..... | 267 | 44008..... | 56 | 44205..... | 55 | 44326..... | 133 | 45686..... | 141 |
| 43268..... | 172 | 43367..... | 168 | 43552..... | 269 | 44010..... | 56 | 44206..... | 55 | 44327..... | 145 | 45701..... | 141 |
| 43269..... | 172 | 43368..... | 168 | 43553..... | 269 | 44013..... | 110 | 44211..... | 55 | 44328..... | 137 | 45714..... | 141 |
| 43272..... | 172 | 43373..... | 198 | 43554..... | 269 | 44014..... | 56 | 44212..... | 55 | 44329..... | 136 | 45724..... | 140 |
| 43273..... | 172 | 43374..... | 198 | 43571..... | 260 | 44015..... | 56 | 44214..... | 55 | 44330..... | 134 | 45730..... | 132 |
| 43276..... | 172 | 43375..... | 169 | 43572..... | 260 | 44016..... | 158 | 44217..... | 55 | 44331..... | 137 | 45731..... | 132 |
| 43277..... | 172 | 43376..... | 169 | 43573..... | 260 | 44017..... | 158 | 44220..... | 55 | 44337..... | 133 | 45732..... | 132 |
| 43280..... | 172 | 43377..... | 169 | 43576..... | 255 | 44018..... | 158 | 44224..... | 55 | 44338..... | 136 | 45736..... | 132 |
| 43281..... | 172 | 43385..... | 169 | 43579..... | 257 | 44019..... | 158 | 44225..... | 55 | 44339..... | 137 | 45737..... | 132 |
| 43285..... | 172 | 43386..... | 169 | 43584..... | 254 | 44020..... | 56 | 44227..... | 55 | 44340..... | 134 | 45738..... | 132 |
| 43286..... | 172 | 43387..... | 169 | 43591..... | 261 | 44021..... | 56 | 44228..... | 55 | 44344..... | 132 | 45746..... | 125 |
| 43287..... | 172 | 43388..... | 169 | 43593..... | 256 | 44029..... | 57 | 44229..... | 55 | 44349..... | 137 | 45747..... | 125 |
| 43288..... | 172 | 43389..... | 169 | 43596..... | 268 | 44031..... | 56 | 44230..... | 55 | 44350..... | 133 | 45752..... | 125 |
| 43289..... | 172 | 43390..... | 169 | 43601..... | 25 | 44032..... | 56 | 44231..... | 55 | 44351..... | 136 | 45753..... | 125 |
| 43290..... | 158 | 43455..... | 84 | 43602..... | 25 | 44034..... | 56 | 44232..... | 55 | 44352..... | 133 | 45756..... | 141 |
| 43292..... | 158 | 43456..... | 70 | 43603..... | 25 | 44044..... | 56 | 44233..... | 55 | 44356..... | 140 | 45758..... | 138 |
| 43293..... | 158 | 43477..... | 85 | 43604..... | 25 | 44049..... | 57 | 44234..... | 55 | 44358..... | 140 | 45759..... | 138 |
| 43294..... | 164 | 43502..... | 264 | 43605..... | 25 | 44061..... | 56 | 44235..... | 55 | 44360..... | 140 | 45760..... | 138 |
| 43295..... | 166 | 43503..... | 265 | 43606..... | 25 | 44062..... | 56 | 44236..... | 55 | 44362..... | 141 | 45764..... | 127 |
| 43297..... | 166 | 43505..... | 265 | 43612..... | 25 | 44063..... | 57 | 44238..... | 55 | 44374..... | 145 | 45866..... | 178 |
| 43298..... | 166 | 43507..... | 264 | 43613..... | 25 | 44064..... | 56 | 44242..... | 55 | 44375..... | 145 | 45901..... | 126 |
| 43299..... | 164 | 43509..... | 264 | 43614..... | 25 | 44065..... | 57 | 44244..... | 55 | 44376..... | 145 | 45906..... | 127 |
| 43315..... | 170 | 43515..... | 255 | 43615..... | 25 | 44066..... | 56 | 44245..... | 55 | 44389..... | 138 | 45911..... | 127 |
| 43318..... | 170 | 43516..... | 255 | 43616..... | 25 | 44067..... | 56 | 44251..... | 110 | 44390..... | 138 | 45913..... | 127 |
| 43320..... | 170 | 43517..... | 255 | 43617..... | 25 | 44068..... | 57 | 44252..... | 110 | 44391..... | 138 | 45914..... | 127 |
| 43321..... | 170 | 43521..... | 254 | 43623..... | 25 | 44069..... | 57 | 44253..... | 110 | 44402..... | 178 | 45915..... | 127 |
| 43323..... | 170 | 43522..... | 254 | 43624..... | 25 | 44070..... | 57 | 44290..... | 155 | 44440..... | 183 | 45918..... | 127 |
| 43327..... | 170 | 43524..... | 256 | 43625..... | 25 | 44071..... | 56 | 44291..... | 155 | 44441..... | 183 | 45919..... | 127 |
| 43328..... | 170 | 43525..... | 256 | 43626..... | 25 | 44072..... | 56 | 44292..... | 155 | 44442..... | 183 | 45920..... | 127 |
| 43329..... | 170 | 43526..... | 256 | 43627..... | 25 | 44074..... | 56 | 44293..... | 155 | 44443..... | 183 | 45921..... | 127 |
| 43330..... | 170 | 43527..... | 254 | 43628..... | 25 | 44075..... | 56 | 44294..... | 155 | 44444..... | 182 | 45922..... | 127 |
| 43337..... | 170 | 43528..... | 257 | 43634..... | 25 | 44077..... | 56 | 44295..... | 155 | 44465..... | 178 | 45929..... | 127 |
| 43338..... | 170 | 43529..... | 260 | 43635..... | 25 | 44079..... | 56 | 44301..... | 133 | 44751..... | 160 | 45930..... | 127 |
| 43339..... | 170 | 43531..... | 264 | 43636..... | 25 | 44080..... | 56 | 44303..... | 140 | 44752..... | 160 | 45932..... | 127 |
| 43341..... | 170 | 43532..... | 264 | 43637..... | 25 | 44081..... | 57 | 44305..... | 133 | 44797..... | 160 | 45933..... | 127 |
| 43342..... | 170 | 43534..... | 265 | 43638..... | 25 | 44083..... | 57 | 44306..... | 140 | 44812..... | 128 | 45940..... | 127 |
| 43343..... | 170 | 43536..... | 262 | 43639..... | 25 | 44093..... | 57 | 44308..... | 134 | 44814..... | 128 | 45941..... | 127 |
| 43344..... | 170 | 43537..... | 262 | 43801..... | 231 | 44094..... | 57 | 44309..... | 134 | 44816..... | 128 | 45942..... | 127 |
| 43347..... | 170 | 43538..... | 262 | 43804..... | 228 | 44096..... | 57 | 44310..... | 136 | 44818..... | 128 | 45943..... | 127 |
| 43350..... | 170 | 43539..... | 262 | 43917..... | 108 | 44097..... | 57 | 44311..... | 136 | 44820..... | 128 | 45978..... | 126 |
| 43353..... | 170 | 43541..... | 256 | 43919..... | 108 | 44099..... | 57 | 44312..... | 137 | 44822..... | 128 | 45979..... | 126 |
| 43354..... | 170 | 43542..... | 261 | 43971..... | 106 | 44103..... | 37 | 44313..... | 137 | 44824..... | 128 | 46002..... | 133 |
| 43355..... | 170 | 43543..... | 267 | 43972..... | 106 | 44106..... | 37 | 44319..... | 133 | 44826..... | 128 | 46003..... | 133 |
| 43356..... | 170 | 43544..... | 267 | 43975..... | 106 | 44107..... | 37 | 44320..... | 136 | 44850..... | 128 | 46004..... | 133 |
| 43357..... | 170 | 43545..... | 267 | 43977..... | 106 | 44109..... | 37 | 44321..... | 137 | 44851..... | 128 | 46005..... | 133 |
| 43358..... | 170 | 43546..... | 267 | 43978..... | 106 | 44140..... | 150 | 44322..... | 133 | 45664..... | 132 | 46006..... | 135 |
| 43360..... | 168 | 43548..... | 267 | 43979..... | 106 | 44195..... | 36 | 44323..... | 136 | 45665..... | 127 | 46007..... | 135 |

ΕΥΡΕΤΗΡΙΟ ΚΩΔΙΚΩΝ

(Ταξινόμηση κατά αύξοντα κωδικό)

| ΚΩΔΙΚΟΣ | ΣΕΛ. | ΚΩΔΙΚΟΣ | ΣΕΛ. | ΚΩΔΙΚΟΣ | ΣΕΛ. | ΚΩΔΙΚΟΣ | ΣΕΛ. | ΚΩΔΙΚΟΣ | ΣΕΛ. | ΚΩΔΙΚΟΣ | ΣΕΛ. | ΚΩΔΙΚΟΣ | ΣΕΛ. |
|------------|------|------------|------|------------|------|------------|------|------------|------|------------|------|------------|------|
| 46008..... | 135 | 46481..... | 188 | 47074..... | 54 | 47346..... | 131 | 47412..... | 129 | 47927..... | 33 | 48505..... | 56 |
| 46009..... | 137 | 46482..... | 188 | 47076..... | 54 | 47347..... | 131 | 47413..... | 129 | 47935..... | 33 | 48506..... | 56 |
| 46010..... | 133 | 46489..... | 188 | 47078..... | 54 | 47348..... | 131 | 47603..... | 171 | 47971..... | 33 | 48507..... | 56 |
| 46011..... | 133 | 46492..... | 188 | 47079..... | 54 | 47349..... | 131 | 47604..... | 171 | 47981..... | 32 | 48508..... | 56 |
| 46012..... | 133 | 46493..... | 188 | 47080..... | 54 | 47350..... | 131 | 47605..... | 171 | 47982..... | 32 | 48510..... | 53 |
| 46013..... | 133 | 46494..... | 188 | 47082..... | 54 | 47352..... | 131 | 47607..... | 171 | 47983..... | 32 | 48511..... | 53 |
| 46014..... | 135 | 46495..... | 188 | 47084..... | 54 | 47353..... | 131 | 47608..... | 92 | 48169..... | 157 | 48512..... | 53 |
| 46015..... | 135 | 46496..... | 188 | 47085..... | 54 | 47354..... | 131 | 47609..... | 92 | 48170..... | 157 | 48513..... | 53 |
| 46016..... | 135 | 46497..... | 188 | 47111..... | 198 | 47355..... | 131 | 47610..... | 92 | 48171..... | 157 | 48514..... | 53 |
| 46017..... | 135 | 46498..... | 188 | 47112..... | 198 | 47356..... | 129 | 47611..... | 92 | 48172..... | 157 | 48515..... | 53 |
| 46018..... | 137 | 46802..... | 37 | 47113..... | 198 | 47357..... | 129 | 47612..... | 92 | 48173..... | 157 | 48516..... | 53 |
| 46019..... | 138 | 46803..... | 37 | 47116..... | 198 | 47362..... | 128 | 47613..... | 188 | 48174..... | 157 | 48517..... | 53 |
| 46020..... | 138 | 46804..... | 37 | 47181..... | 198 | 47363..... | 131 | 47614..... | 188 | 48175..... | 157 | 48519..... | 53 |
| 46021..... | 138 | 46805..... | 37 | 47183..... | 194 | 47364..... | 131 | 47699..... | 188 | 48178..... | 157 | 48520..... | 53 |
| 46022..... | 138 | 46806..... | 37 | 47188..... | 194 | 47365..... | 131 | 47830..... | 29 | 48179..... | 157 | 48522..... | 53 |
| 46023..... | 138 | 46807..... | 37 | 47190..... | 199 | 47366..... | 130 | 47832..... | 29 | 48180..... | 157 | 48523..... | 53 |
| 46025..... | 137 | 46808..... | 37 | 47191..... | 199 | 47367..... | 130 | 47836..... | 30 | 48181..... | 157 | 48526..... | 57 |
| 46026..... | 137 | 46809..... | 37 | 47302..... | 130 | 47368..... | 130 | 47837..... | 30 | 48182..... | 157 | 48527..... | 57 |
| 46027..... | 139 | 46810..... | 37 | 47303..... | 131 | 47369..... | 130 | 47838..... | 29 | 48183..... | 157 | 48528..... | 57 |
| 46028..... | 137 | 46812..... | 37 | 47304..... | 131 | 47370..... | 130 | 47841..... | 29 | 48184..... | 157 | 48529..... | 57 |
| 46029..... | 139 | 46813..... | 37 | 47305..... | 130 | 47371..... | 130 | 47842..... | 201 | 48185..... | 157 | 48530..... | 58 |
| 46030..... | 139 | 46814..... | 37 | 47306..... | 130 | 47372..... | 130 | 47843..... | 26 | 48186..... | 157 | 48531..... | 58 |
| 46047..... | 141 | 46815..... | 37 | 47307..... | 131 | 47375..... | 130 | 47844..... | 27 | 48187..... | 157 | 48532..... | 58 |
| 46048..... | 141 | 46816..... | 37 | 47308..... | 129 | 47376..... | 130 | 47845..... | 26 | 48188..... | 157 | 48533..... | 58 |
| 46049..... | 141 | 46817..... | 37 | 47309..... | 131 | 47377..... | 130 | 47846..... | 29 | 48189..... | 157 | 48534..... | 58 |
| 46050..... | 141 | 46818..... | 37 | 47310..... | 131 | 47378..... | 130 | 47847..... | 26 | 48190..... | 157 | 48535..... | 58 |
| 46052..... | 141 | 46826..... | 37 | 47311..... | 131 | 47379..... | 130 | 47848..... | 26 | 48191..... | 157 | 48536..... | 53 |
| 46053..... | 141 | 46852..... | 37 | 47312..... | 129 | 47380..... | 130 | 47850..... | 34 | 48192..... | 157 | 48537..... | 58 |
| 46054..... | 141 | 46853..... | 37 | 47313..... | 129 | 47382..... | 130 | 47857..... | 35 | 48195..... | 157 | 48538..... | 58 |
| 46055..... | 141 | 46854..... | 37 | 47314..... | 130 | 47383..... | 130 | 47866..... | 34 | 48196..... | 157 | 48539..... | 53 |
| 46056..... | 140 | 46855..... | 37 | 47317..... | 131 | 47384..... | 130 | 47868..... | 35 | 48197..... | 157 | 48540..... | 57 |
| 46057..... | 139 | 46856..... | 37 | 47318..... | 130 | 47385..... | 130 | 47873..... | 31 | 48198..... | 157 | 48541..... | 58 |
| 46058..... | 138 | 46857..... | 37 | 47319..... | 130 | 47386..... | 130 | 47875..... | 31 | 48199..... | 157 | 48542..... | 58 |
| 46060..... | 141 | 46858..... | 37 | 47320..... | 130 | 47387..... | 130 | 47876..... | 31 | 48301..... | 160 | 48543..... | 58 |
| 46061..... | 141 | 46859..... | 37 | 47321..... | 130 | 47396..... | 129 | 47877..... | 31 | 48303..... | 160 | 48544..... | 58 |
| 46075..... | 139 | 46860..... | 37 | 47326..... | 128 | 47397..... | 129 | 47878..... | 27 | 48304..... | 160 | 48545..... | 58 |
| 46076..... | 139 | 46861..... | 37 | 47327..... | 128 | 47398..... | 129 | 47879..... | 26 | 48314..... | 161 | 48546..... | 57 |
| 46077..... | 139 | 46862..... | 37 | 47328..... | 128 | 47399..... | 129 | 47880..... | 27 | 48315..... | 161 | 48547..... | 57 |
| 46083..... | 139 | 46885..... | 37 | 47336..... | 129 | 47401..... | 130 | 47881..... | 26 | 48316..... | 161 | 48548..... | 57 |
| 46089..... | 132 | 46886..... | 37 | 47337..... | 129 | 47402..... | 130 | 47882..... | 27 | 48348..... | 160 | 48549..... | 57 |
| 46090..... | 132 | 46887..... | 37 | 47338..... | 129 | 47403..... | 130 | 47883..... | 26 | 48360..... | 161 | 48550..... | 57 |
| 46091..... | 132 | 46891..... | 37 | 47339..... | 129 | 47404..... | 130 | 47885..... | 34 | 48361..... | 161 | 48551..... | 58 |
| 46092..... | 132 | 46892..... | 37 | 47340..... | 131 | 47405..... | 130 | 47886..... | 35 | 48362..... | 161 | 48552..... | 58 |
| 46093..... | 132 | 46893..... | 37 | 47341..... | 131 | 47406..... | 130 | 47887..... | 35 | 48363..... | 161 | 48553..... | 58 |
| 46121..... | 193 | 46897..... | 37 | 47342..... | 131 | 47407..... | 130 | 47913..... | 32 | 48501..... | 56 | 48555..... | 53 |
| 46126..... | 197 | 46899..... | 37 | 47343..... | 131 | 47408..... | 130 | 47915..... | 32 | 48502..... | 56 | 48556..... | 58 |
| 46129..... | 193 | 47061..... | 54 | 47344..... | 128 | 47410..... | 129 | 47919..... | 33 | 48503..... | 56 | 48557..... | 58 |
| 46131..... | 190 | 47072..... | 54 | 47345..... | 128 | 47411..... | 129 | 47923..... | 33 | 48504..... | 56 | 48558..... | 58 |

| ΚΩΔΙΚΟΣ | ΣΕΛ. | ΚΩΔΙΚΟΣ | ΣΕΛ. | ΚΩΔΙΚΟΣ | ΣΕΛ. | ΚΩΔΙΚΟΣ | ΣΕΛ. | ΚΩΔΙΚΟΣ | ΣΕΛ. | ΚΩΔΙΚΟΣ | ΣΕΛ. | ΚΩΔΙΚΟΣ | ΣΕΛ. |
|------------|------|-------------|------|-------------|------|-------------|------|-------------|------|-------------|------|-------------|------|
| 48559..... | 53 | 60143..... | 209 | 602109..... | 20 | 605702..... | 175 | 605984..... | 180 | 60650..... | 195 | 610141..... | 246 |
| 48561..... | 58 | 60144..... | 209 | 602110..... | 20 | 605705..... | 175 | 605985..... | 178 | 60653..... | 196 | 610142..... | 246 |
| 48562..... | 57 | 60145..... | 209 | 602111..... | 21 | 605901..... | 176 | 605986..... | 178 | 60654..... | 196 | 610155..... | 246 |
| 48563..... | 57 | 602002..... | 12 | 602501..... | 55 | 605902..... | 176 | 605987..... | 178 | 60655..... | 190 | 610156..... | 246 |
| 48564..... | 57 | 602003..... | 12 | 602502..... | 55 | 605903..... | 176 | 605988..... | 178 | 60656..... | 190 | 610157..... | 246 |
| 48565..... | 57 | 602004..... | 12 | 603000..... | 222 | 605904..... | 176 | 605989..... | 178 | 60657..... | 190 | 610158..... | 246 |
| 48566..... | 57 | 602006..... | 13 | 603001..... | 222 | 605905..... | 176 | 605990..... | 178 | 60658..... | 192 | 610161..... | 246 |
| 48567..... | 57 | 602011..... | 12 | 603002..... | 222 | 605907..... | 176 | 605991..... | 178 | 60659..... | 191 | 610162..... | 246 |
| 48569..... | 57 | 602012..... | 13 | 603003..... | 221 | 605908..... | 176 | 605992..... | 178 | 60660..... | 191 | 610163..... | 246 |
| 48570..... | 57 | 602013..... | 13 | 603004..... | 221 | 605909..... | 176 | 605993..... | 179 | 60662..... | 192 | 610401..... | 244 |
| 48571..... | 57 | 602015..... | 12 | 603005..... | 221 | 605910..... | 176 | 605994..... | 179 | 60663..... | 197 | 610402..... | 244 |
| 48573..... | 58 | 602016..... | 12 | 603006..... | 223 | 605911..... | 182 | 605995..... | 179 | 607001..... | 101 | 610403..... | 244 |
| 48574..... | 57 | 602017..... | 12 | 603007..... | 223 | 605913..... | 176 | 605996..... | 179 | 607002..... | 101 | 610408..... | 244 |
| 48575..... | 57 | 602020..... | 12 | 603008..... | 221 | 605914..... | 177 | 605997..... | 181 | 607003..... | 101 | 610410..... | 245 |
| 48576..... | 57 | 602029..... | 16 | 603009..... | 221 | 605915..... | 177 | 605998..... | 179 | 607004..... | 101 | 610411..... | 245 |
| 48577..... | 57 | 602031..... | 16 | 603010..... | 221 | 605916..... | 177 | 605999..... | 179 | 607005..... | 101 | 610412..... | 245 |
| 48578..... | 57 | 602032..... | 16 | 603011..... | 221 | 605917..... | 177 | 60601..... | 192 | 607010..... | 100 | 610413..... | 245 |
| 48579..... | 57 | 602033..... | 16 | 603012..... | 221 | 605918..... | 177 | 60602..... | 192 | 607014..... | 100 | 610414..... | 245 |
| 48580..... | 53 | 602035..... | 9 | 603013..... | 223 | 605919..... | 177 | 60604..... | 194 | 607016..... | 100 | 621001..... | 298 |
| 48581..... | 53 | 602036..... | 9 | 603014..... | 223 | 605920..... | 177 | 60605..... | 194 | 607018..... | 100 | 621002..... | 298 |
| 48582..... | 57 | 602039..... | 11 | 603015..... | 223 | 605921..... | 177 | 60607..... | 194 | 607020..... | 100 | 621003..... | 298 |
| 48583..... | 57 | 602040..... | 11 | 603016..... | 223 | 605957..... | 179 | 60608..... | 194 | 607022..... | 100 | 621004..... | 298 |
| 48584..... | 56 | 602052..... | 14 | 603017..... | 223 | 605958..... | 181 | 60611..... | 195 | 607023..... | 100 | 621005..... | 298 |
| 48585..... | 56 | 602053..... | 14 | 603018..... | 222 | 605959..... | 181 | 60612..... | 195 | 607024..... | 100 | 621006..... | 298 |
| 48586..... | 56 | 602054..... | 14 | 603019..... | 222 | 605960..... | 181 | 60614..... | 194 | 607025..... | 101 | 621007..... | 298 |
| 48587..... | 56 | 602055..... | 14 | 603020..... | 222 | 605961..... | 181 | 60615..... | 194 | 607030..... | 101 | 621008..... | 298 |
| 48588..... | 57 | 602056..... | 14 | 603021..... | 222 | 605962..... | 181 | 60616..... | 196 | 607032..... | 101 | 621009..... | 298 |
| 48589..... | 57 | 602057..... | 14 | 605005..... | 174 | 605963..... | 181 | 60617..... | 196 | 610001..... | 318 | 621010..... | 298 |
| 48590..... | 57 | 602058..... | 14 | 605007..... | 174 | 605964..... | 181 | 60618..... | 196 | 610002..... | 318 | 621011..... | 298 |
| 48591..... | 57 | 602059..... | 14 | 605010..... | 175 | 605965..... | 178 | 60619..... | 194 | 610003..... | 318 | 621012..... | 298 |
| 48592..... | 56 | 602063..... | 14 | 605012..... | 175 | 605966..... | 178 | 60620..... | 192 | 610008..... | 318 | 621013..... | 298 |
| 48593..... | 56 | 602064..... | 14 | 605014..... | 174 | 605967..... | 178 | 60622..... | 191 | 610009..... | 318 | 621014..... | 298 |
| 48594..... | 56 | 602065..... | 15 | 605015..... | 175 | 605968..... | 178 | 60623..... | 191 | 610010..... | 319 | 621015..... | 298 |
| 48595..... | 56 | 602066..... | 15 | 605201..... | 176 | 605969..... | 178 | 60624..... | 191 | 610011..... | 319 | 621016..... | 298 |
| 48596..... | 57 | 602067..... | 15 | 605202..... | 176 | 605970..... | 178 | 60625..... | 191 | 610012..... | 319 | 621017..... | 298 |
| 48597..... | 57 | 602068..... | 15 | 605203..... | 176 | 605971..... | 178 | 60627..... | 192 | 610013..... | 319 | 621018..... | 298 |
| 48598..... | 57 | 602072..... | 15 | 605204..... | 177 | 605972..... | 180 | 60628..... | 191 | 610014..... | 319 | 621019..... | 298 |
| 48599..... | 57 | 602074..... | 15 | 605205..... | 177 | 605973..... | 180 | 60629..... | 191 | 610015..... | 319 | 621020..... | 298 |
| 60110..... | 208 | 602075..... | 15 | 605206..... | 177 | 605974..... | 180 | 60631..... | 196 | 610016..... | 319 | 621215..... | 292 |
| 60111..... | 208 | 602096..... | 22 | 605260..... | 181 | 605975..... | 180 | 60632..... | 196 | 610019..... | 318 | 621216..... | 292 |
| 60120..... | 208 | 602097..... | 22 | 605261..... | 181 | 605976..... | 179 | 60633..... | 196 | 610030..... | 318 | 621217..... | 293 |
| 60130..... | 207 | 602098..... | 22 | 605262..... | 178 | 605977..... | 180 | 60636..... | 192 | 610031..... | 318 | 621218..... | 293 |
| 60131..... | 207 | 602099..... | 22 | 605263..... | 179 | 605978..... | 180 | 60641..... | 195 | 610101..... | 246 | 621219..... | 293 |
| 60132..... | 207 | 602104..... | 18 | 605265..... | 180 | 605979..... | 180 | 60642..... | 195 | 610103..... | 246 | 621220..... | 293 |
| 60133..... | 207 | 602105..... | 18 | 605266..... | 178 | 605980..... | 179 | 60645..... | 196 | 610104..... | 246 | 621221..... | 293 |
| 60140..... | 209 | 602106..... | 18 | 605267..... | 179 | 605981..... | 180 | 60646..... | 196 | 610105..... | 246 | 621222..... | 292 |
| 60141..... | 209 | 602107..... | 19 | 605268..... | 181 | 605982..... | 180 | 60648..... | 194 | 610106..... | 246 | 621242..... | 293 |
| 60142..... | 209 | 602108..... | 19 | 605701..... | 182 | 605983..... | 180 | 60649..... | 194 | 610110..... | 246 | 621260..... | 291 |

ΕΥΡΕΤΗΡΙΟ ΚΩΔΙΚΩΝ

(Ταξινόμηση κατά αύξοντα κωδικό)

| ΚΩΔΙΚΟΣ | ΣΕΛ. | ΚΩΔΙΚΟΣ | ΣΕΛ. | ΚΩΔΙΚΟΣ | ΣΕΛ. | ΚΩΔΙΚΟΣ | ΣΕΛ. | ΚΩΔΙΚΟΣ | ΣΕΛ. | ΚΩΔΙΚΟΣ | ΣΕΛ. | ΚΩΔΙΚΟΣ | ΣΕΛ. |
|-------------|------|-------------|------|-------------|------|-------------|------|-------------|------|-------------|------|-------------|------|
| 621263..... | 291 | 62424..... | 183 | 626022..... | 158 | 630053..... | 217 | 63073..... | 220 | 631307..... | 321 | 63242..... | 161 |
| 621264..... | 291 | 62425..... | 183 | 626023..... | 152 | 630056..... | 217 | 63074..... | 220 | 631309..... | 321 | 63243..... | 161 |
| 621265..... | 292 | 62427..... | 183 | 626024..... | 152 | 630057..... | 217 | 631001..... | 240 | 631310..... | 321 | 63244..... | 160 |
| 621266..... | 292 | 62428..... | 183 | 626102..... | 225 | 630058..... | 217 | 631002..... | 240 | 631401..... | 228 | 633001..... | 76 |
| 621267..... | 292 | 62429..... | 183 | 626105..... | 225 | 630065..... | 217 | 631003..... | 240 | 631407..... | 234 | 633002..... | 84 |
| 621268..... | 292 | 62430..... | 183 | 626107..... | 225 | 630066..... | 217 | 631020..... | 243 | 631408..... | 234 | 633003..... | 75 |
| 621269..... | 290 | 62431..... | 183 | 626108..... | 225 | 630072..... | 216 | 631021..... | 243 | 631409..... | 234 | 633004..... | 84 |
| 621270..... | 291 | 62432..... | 183 | 626109..... | 225 | 630073..... | 216 | 631080..... | 240 | 631410..... | 234 | 633005..... | 76 |
| 621271..... | 291 | 62433..... | 183 | 626110..... | 225 | 630074..... | 216 | 631081..... | 240 | 631412..... | 234 | 633007..... | 85 |
| 621272..... | 291 | 62434..... | 183 | 626111..... | 225 | 630075..... | 216 | 631082..... | 240 | 631414..... | 235 | 633008..... | 85 |
| 621273..... | 291 | 62435..... | 183 | 626114..... | 225 | 630082..... | 216 | 631083..... | 240 | 631416..... | 235 | 633009..... | 64 |
| 621274..... | 291 | 62436..... | 183 | 626120..... | 224 | 630083..... | 216 | 631084..... | 240 | 631419..... | 235 | 633010..... | 64 |
| 621284..... | 292 | 62437..... | 183 | 626121..... | 224 | 630084..... | 216 | 631085..... | 240 | 631420..... | 236 | 633011..... | 66 |
| 621285..... | 293 | 62438..... | 183 | 630001..... | 212 | 630101..... | 232 | 631101..... | 241 | 631421..... | 236 | 633012..... | 90 |
| 621286..... | 292 | 62439..... | 183 | 630002..... | 213 | 630102..... | 232 | 631110..... | 241 | 631422..... | 236 | 633013..... | 64 |
| 621287..... | 292 | 62441..... | 182 | 630003..... | 218 | 630103..... | 232 | 631111..... | 241 | 631423..... | 236 | 633014..... | 64 |
| 621288..... | 292 | 62442..... | 182 | 630004..... | 218 | 630104..... | 233 | 631112..... | 241 | 631424..... | 236 | 633015..... | 64 |
| 621289..... | 292 | 62443..... | 182 | 630005..... | 218 | 63013..... | 217 | 631113..... | 241 | 631425..... | 236 | 633016..... | 64 |
| 621290..... | 279 | 62444..... | 182 | 630006..... | 218 | 63014..... | 217 | 631120..... | 242 | 631426..... | 236 | 633017..... | 67 |
| 621291..... | 279 | 62446..... | 182 | 630007..... | 218 | 63015..... | 213 | 631121..... | 242 | 631427..... | 236 | 633018..... | 67 |
| 621293..... | 292 | 62447..... | 182 | 630010..... | 212 | 63018..... | 216 | 631123..... | 242 | 631429..... | 234 | 633019..... | 67 |
| 621294..... | 292 | 62448..... | 182 | 630011..... | 212 | 63019..... | 216 | 631124..... | 242 | 631430..... | 235 | 633020..... | 67 |
| 621295..... | 293 | 62449..... | 182 | 630012..... | 212 | 63020..... | 212 | 631125..... | 242 | 631431..... | 235 | 633021..... | 67 |
| 621296..... | 292 | 62450..... | 182 | 630015..... | 217 | 63021..... | 212 | 631140..... | 242 | 631432..... | 235 | 633022..... | 86 |
| 621297..... | 279 | 62451..... | 182 | 630016..... | 217 | 63022..... | 212 | 631142..... | 242 | 631440..... | 237 | 633025..... | 87 |
| 62401..... | 183 | 62452..... | 182 | 630020..... | 217 | 63024..... | 212 | 631143..... | 242 | 631443..... | 237 | 633026..... | 77 |
| 62402..... | 183 | 62453..... | 182 | 630021..... | 217 | 63025..... | 212 | 631144..... | 242 | 631444..... | 237 | 633027..... | 69 |
| 62403..... | 183 | 62454..... | 182 | 630022..... | 217 | 63026..... | 212 | 631150..... | 243 | 631446..... | 197 | 633028..... | 82 |
| 62404..... | 183 | 62455..... | 182 | 630023..... | 217 | 63027..... | 212 | 631151..... | 243 | 631450..... | 237 | 633029..... | 79 |
| 62405..... | 183 | 62456..... | 182 | 630024..... | 217 | 63028..... | 214 | 631152..... | 243 | 631451..... | 237 | 633030..... | 79 |
| 62406..... | 183 | 62457..... | 182 | 630025..... | 217 | 63029..... | 214 | 631165..... | 243 | 631452..... | 237 | 633032..... | 79 |
| 62407..... | 183 | 62458..... | 182 | 630028..... | 217 | 63036..... | 214 | 631171..... | 241 | 631453..... | 237 | 633033..... | 80 |
| 62408..... | 183 | 62459..... | 182 | 630029..... | 217 | 63044..... | 214 | 631175..... | 241 | 631500..... | 199 | 633034..... | 78 |
| 62409..... | 183 | 62460..... | 182 | 630030..... | 217 | 63050..... | 216 | 631176..... | 241 | 631502..... | 199 | 633035..... | 84 |
| 62410..... | 183 | 62461..... | 182 | 630031..... | 217 | 63054..... | 214 | 631177..... | 242 | 631503..... | 199 | 633036..... | 75 |
| 62411..... | 183 | 62462..... | 182 | 630032..... | 217 | 63055..... | 214 | 631182..... | 241 | 631504..... | 199 | 633037..... | 77 |
| 62412..... | 183 | 626001..... | 156 | 630033..... | 217 | 63056..... | 215 | 631183..... | 241 | 631505..... | 193 | 633038..... | 75 |
| 62413..... | 183 | 626002..... | 156 | 630034..... | 217 | 63057..... | 215 | 631184..... | 241 | 631506..... | 199 | 633039..... | 77 |
| 62414..... | 183 | 626006..... | 152 | 630037..... | 217 | 63058..... | 215 | 631185..... | 241 | 63215..... | 172 | 633040..... | 85 |
| 62415..... | 183 | 626007..... | 152 | 630038..... | 217 | 63062..... | 215 | 631186..... | 241 | 63217..... | 172 | 633041..... | 86 |
| 62416..... | 183 | 626008..... | 152 | 630041..... | 217 | 63063..... | 215 | 631188..... | 242 | 63223..... | 172 | 633042..... | 86 |
| 62417..... | 183 | 626011..... | 154 | 630042..... | 217 | 63064..... | 232 | 631189..... | 242 | 63224..... | 172 | 633043..... | 87 |
| 62418..... | 183 | 626015..... | 150 | 630043..... | 217 | 63065..... | 233 | 631190..... | 242 | 63225..... | 172 | 633044..... | 89 |
| 62419..... | 183 | 626016..... | 153 | 630044..... | 217 | 63066..... | 220 | 631191..... | 242 | 63227..... | 172 | 633045..... | 83 |
| 62420..... | 183 | 626017..... | 155 | 630047..... | 217 | 63067..... | 220 | 631301..... | 321 | 63228..... | 172 | 633046..... | 74 |
| 62421..... | 183 | 626019..... | 156 | 630048..... | 217 | 63069..... | 222 | 631302..... | 321 | 63239..... | 161 | 633047..... | 71 |
| 62422..... | 183 | 626020..... | 154 | 630049..... | 217 | 63071..... | 220 | 631304..... | 321 | 63240..... | 160 | 633048..... | 151 |
| 62423..... | 183 | 626021..... | 155 | 630052..... | 217 | 63072..... | 220 | 631306..... | 321 | 63241..... | 160 | 633049..... | 73 |

| ΚΩΔΙΚΟΣ | ΣΕΛ. | ΚΩΔΙΚΟΣ | ΣΕΛ. | ΚΩΔΙΚΟΣ | ΣΕΛ. | ΚΩΔΙΚΟΣ | ΣΕΛ. | ΚΩΔΙΚΟΣ | ΣΕΛ. | ΚΩΔΙΚΟΣ | ΣΕΛ. | ΚΩΔΙΚΟΣ | ΣΕΛ. |
|-------------|------|-------------|------|-------------|------|------------|------|------------|------|------------|------|-------------|------|
| 633050..... | 72 | 633101..... | 93 | 633285..... | 91 | 63474..... | 69 | 63560..... | 259 | 63762..... | 263 | 64051..... | 171 |
| 633051..... | 73 | 633102..... | 93 | 633286..... | 91 | 63475..... | 74 | 63561..... | 259 | 63763..... | 263 | 64052..... | 171 |
| 633052..... | 73 | 633103..... | 93 | 633287..... | 91 | 63476..... | 89 | 63562..... | 259 | 63766..... | 250 | 64053..... | 171 |
| 633054..... | 63 | 633108..... | 94 | 633301..... | 82 | 63478..... | 71 | 63570..... | 262 | 63767..... | 250 | 64055..... | 98 |
| 633055..... | 86 | 633110..... | 94 | 633302..... | 76 | 63479..... | 61 | 63571..... | 262 | 63768..... | 250 | 64056..... | 98 |
| 633056..... | 88 | 633111..... | 95 | 633303..... | 84 | 63480..... | 66 | 63572..... | 262 | 63769..... | 250 | 64057..... | 98 |
| 633057..... | 88 | 633112..... | 94 | 633304..... | 66 | 63483..... | 69 | 63589..... | 262 | 63771..... | 251 | 64058..... | 98 |
| 633058..... | 81 | 633113..... | 95 | 633305..... | 81 | 63485..... | 83 | 63590..... | 262 | 63772..... | 251 | 64060..... | 98 |
| 633059..... | 89 | 633114..... | 94 | 633306..... | 151 | 63486..... | 71 | 63591..... | 262 | 63773..... | 251 | 64061..... | 98 |
| 633061..... | 87 | 633115..... | 95 | 633307..... | 65 | 63487..... | 70 | 63601..... | 269 | 63774..... | 251 | 64062..... | 98 |
| 633062..... | 76 | 633117..... | 96 | 633308..... | 60 | 63488..... | 89 | 63602..... | 269 | 63776..... | 251 | 64063..... | 98 |
| 633063..... | 82 | 633119..... | 97 | 633309..... | 81 | 63489..... | 70 | 63603..... | 269 | 63780..... | 248 | 64064..... | 98 |
| 633064..... | 62 | 633120..... | 97 | 633310..... | 65 | 63490..... | 70 | 63604..... | 269 | 63901..... | 104 | 64065..... | 98 |
| 633065..... | 78 | 633121..... | 97 | 633311..... | 71 | 63493..... | 79 | 63608..... | 269 | 63902..... | 104 | 64066..... | 98 |
| 633066..... | 78 | 633122..... | 97 | 63412..... | 87 | 63494..... | 80 | 63610..... | 269 | 63914..... | 106 | 64067..... | 98 |
| 633067..... | 65 | 633123..... | 97 | 63421..... | 80 | 63495..... | 80 | 63611..... | 269 | 63916..... | 106 | 64068..... | 98 |
| 633068..... | 65 | 633124..... | 97 | 63428..... | 81 | 63496..... | 65 | 63612..... | 269 | 63917..... | 106 | 64069..... | 98 |
| 633069..... | 66 | 633125..... | 97 | 63431..... | 60 | 63498..... | 69 | 63613..... | 269 | 63944..... | 105 | 64072..... | 98 |
| 633070..... | 66 | 633126..... | 97 | 63432..... | 60 | 63499..... | 75 | 63621..... | 268 | 63945..... | 105 | 64073..... | 98 |
| 633071..... | 66 | 633128..... | 94 | 63433..... | 61 | 63501..... | 265 | 63622..... | 268 | 63947..... | 105 | 64076..... | 98 |
| 633072..... | 150 | 633129..... | 95 | 63434..... | 61 | 63502..... | 265 | 63623..... | 268 | 63948..... | 105 | 64077..... | 98 |
| 633073..... | 150 | 633130..... | 96 | 63435..... | 61 | 63505..... | 265 | 63624..... | 268 | 63949..... | 105 | 64078..... | 152 |
| 633074..... | 60 | 633140..... | 96 | 63436..... | 62 | 63506..... | 265 | 63625..... | 268 | 63950..... | 105 | 64079..... | 152 |
| 633075..... | 61 | 633141..... | 96 | 63437..... | 63 | 63507..... | 266 | 63626..... | 268 | 63951..... | 105 | 64081..... | 156 |
| 633076..... | 71 | 633142..... | 96 | 63441..... | 83 | 63512..... | 266 | 63627..... | 268 | 63952..... | 105 | 64082..... | 156 |
| 633077..... | 150 | 633143..... | 96 | 63443..... | 70 | 63514..... | 266 | 63628..... | 268 | 63953..... | 105 | 64083..... | 224 |
| 633078..... | 72 | 633201..... | 91 | 63444..... | 150 | 63515..... | 266 | 63629..... | 268 | 63954..... | 105 | 64084..... | 224 |
| 633079..... | 73 | 633202..... | 91 | 63449..... | 62 | 63519..... | 266 | 63630..... | 268 | 63955..... | 105 | 64085..... | 110 |
| 633080..... | 81 | 633203..... | 91 | 63450..... | 63 | 63522..... | 261 | 63631..... | 268 | 63956..... | 105 | 64086..... | 110 |
| 633081..... | 81 | 633204..... | 91 | 63453..... | 63 | 63523..... | 261 | 63632..... | 268 | 63972..... | 108 | 64087..... | 155 |
| 633082..... | 224 | 633205..... | 91 | 63454..... | 77 | 63527..... | 258 | 63633..... | 268 | 63973..... | 108 | 64088..... | 155 |
| 633083..... | 66 | 633206..... | 91 | 63455..... | 72 | 63529..... | 262 | 63634..... | 268 | 63974..... | 108 | 64089..... | 155 |
| 633084..... | 65 | 633207..... | 91 | 63456..... | 72 | 63530..... | 262 | 63636..... | 268 | 64012..... | 156 | 642001..... | 67 |
| 633085..... | 89 | 633270..... | 91 | 63457..... | 72 | 63531..... | 262 | 63646..... | 268 | 64013..... | 156 | 642002..... | 67 |
| 633086..... | 88 | 633271..... | 91 | 63458..... | 73 | 63533..... | 262 | 63647..... | 268 | 64014..... | 156 | 642003..... | 102 |
| 633087..... | 67 | 633272..... | 91 | 63459..... | 75 | 63539..... | 264 | 63648..... | 268 | 64015..... | 156 | 642004..... | 102 |
| 633088..... | 78 | 633273..... | 91 | 63460..... | 74 | 63541..... | 258 | 63649..... | 268 | 64016..... | 152 | 642005..... | 109 |
| 633089..... | 87 | 633274..... | 91 | 63461..... | 74 | 63542..... | 262 | 63651..... | 269 | 64020..... | 153 | 642006..... | 109 |
| 633090..... | 151 | 633275..... | 91 | 63462..... | 68 | 63543..... | 262 | 63652..... | 269 | 64024..... | 156 | 642007..... | 102 |
| 633091..... | 68 | 633276..... | 91 | 63463..... | 68 | 63547..... | 258 | 63727..... | 249 | 64025..... | 156 | 642008..... | 109 |
| 633092..... | 68 | 633277..... | 91 | 63464..... | 69 | 63548..... | 262 | 63731..... | 248 | 64036..... | 152 | 642009..... | 108 |
| 633093..... | 68 | 633278..... | 91 | 63466..... | 151 | 63549..... | 262 | 63732..... | 249 | 64037..... | 152 | 64201..... | 110 |
| 633094..... | 68 | 633279..... | 91 | 63467..... | 71 | 63552..... | 262 | 63734..... | 248 | 64039..... | 152 | 642010..... | 108 |
| 633096..... | 83 | 633280..... | 91 | 63468..... | 62 | 63553..... | 262 | 63736..... | 249 | 64043..... | 153 | 642011..... | 108 |
| 633097..... | 83 | 633281..... | 91 | 63470..... | 90 | 63554..... | 262 | 63745..... | 249 | 64047..... | 155 | 642012..... | 111 |
| 633098..... | 82 | 633282..... | 91 | 63471..... | 90 | 63555..... | 262 | 63746..... | 248 | 64048..... | 155 | 642013..... | 111 |
| 633099..... | 82 | 633283..... | 91 | 63472..... | 90 | 63558..... | 265 | 63759..... | 263 | 64049..... | 155 | 642014..... | 111 |
| 633100..... | 93 | 633284..... | 91 | 63473..... | 90 | 63559..... | 258 | 63761..... | 263 | 64050..... | 171 | 642015..... | 111 |

| ΚΩΔΙΚΟΣ | ΣΕΛ. | ΚΩΔΙΚΟΣ | ΣΕΛ. | ΚΩΔΙΚΟΣ | ΣΕΛ. | ΚΩΔΙΚΟΣ | ΣΕΛ. | ΚΩΔΙΚΟΣ | ΣΕΛ. | ΚΩΔΙΚΟΣ | ΣΕΛ. | ΚΩΔΙΚΟΣ | ΣΕΛ. |
|-------------|------|------------|------|------------|------|-------------|------|-------------|------|-------------|------|------------|------|
| 642017..... | 102 | 64252..... | 109 | 64517..... | 175 | 65661..... | 115 | 660038..... | 132 | 661315..... | 314 | 66454..... | 187 |
| 642019..... | 108 | 64253..... | 109 | 64525..... | 174 | 65662..... | 115 | 660039..... | 132 | 661316..... | 315 | 66455..... | 187 |
| 64202..... | 110 | 64254..... | 109 | 64536..... | 175 | 65663..... | 115 | 660040..... | 132 | 661317..... | 315 | 66456..... | 187 |
| 642020..... | 108 | 64256..... | 225 | 64538..... | 175 | 65665..... | 115 | 660041..... | 132 | 661318..... | 315 | 66457..... | 187 |
| 642021..... | 78 | 64257..... | 109 | 64554..... | 174 | 65666..... | 114 | 660042..... | 134 | 661319..... | 315 | 66458..... | 187 |
| 642022..... | 78 | 64258..... | 109 | 64555..... | 174 | 65667..... | 114 | 660043..... | 133 | 661324..... | 317 | 66459..... | 187 |
| 642023..... | 107 | 64259..... | 109 | 64557..... | 182 | 65669..... | 119 | 660044..... | 132 | 661326..... | 316 | 66460..... | 187 |
| 642024..... | 224 | 64260..... | 107 | 64560..... | 175 | 65670..... | 126 | 660045..... | 132 | 661327..... | 316 | 66461..... | 187 |
| 642025..... | 78 | 64261..... | 107 | 64563..... | 174 | 65673..... | 117 | 660046..... | 145 | 661379..... | 317 | 66462..... | 187 |
| 642026..... | 78 | 64262..... | 107 | 64566..... | 175 | 65674..... | 121 | 660047..... | 132 | 661380..... | 317 | 66463..... | 187 |
| 642027..... | 78 | 64263..... | 107 | 64567..... | 175 | 65675..... | 120 | 660048..... | 119 | 661381..... | 317 | 66464..... | 187 |
| 64203..... | 110 | 64265..... | 108 | 64568..... | 174 | 65676..... | 208 | 660049..... | 145 | 661382..... | 317 | 66465..... | 187 |
| 64204..... | 155 | 64266..... | 108 | 64571..... | 174 | 65677..... | 208 | 660051..... | 145 | 661383..... | 317 | 66501..... | 36 |
| 64205..... | 155 | 64267..... | 108 | 64577..... | 174 | 65678..... | 206 | 660052..... | 141 | 661386..... | 317 | 66502..... | 36 |
| 64206..... | 155 | 64268..... | 108 | 64580..... | 175 | 65679..... | 206 | 660053..... | 134 | 661387..... | 317 | 66503..... | 36 |
| 64210..... | 225 | 64270..... | 108 | 64582..... | 174 | 65688..... | 132 | 660054..... | 135 | 661388..... | 317 | 66509..... | 36 |
| 64211..... | 110 | 64271..... | 108 | 64590..... | 174 | 65691..... | 143 | 660055..... | 135 | 661389..... | 317 | 66510..... | 36 |
| 64212..... | 110 | 64272..... | 108 | 64591..... | 178 | 65694..... | 142 | 660056..... | 135 | 661390..... | 317 | 66511..... | 36 |
| 64213..... | 110 | 64274..... | 108 | 64593..... | 178 | 65696..... | 132 | 660057..... | 135 | 661391..... | 317 | 66512..... | 36 |
| 64214..... | 110 | 64275..... | 75 | 64594..... | 178 | 657001..... | 122 | 660058..... | 145 | 661392..... | 317 | 66513..... | 36 |
| 64215..... | 110 | 64276..... | 108 | 64595..... | 178 | 657002..... | 122 | 660059..... | 117 | 661393..... | 317 | 66516..... | 37 |
| 64216..... | 110 | 64277..... | 109 | 64596..... | 175 | 657003..... | 124 | 660060..... | 117 | 661394..... | 317 | 66517..... | 37 |
| 64217..... | 110 | 64278..... | 109 | 64598..... | 175 | 657004..... | 123 | 660061..... | 117 | 66401..... | 186 | 66518..... | 37 |
| 64218..... | 110 | 64279..... | 109 | 64599..... | 175 | 657005..... | 123 | 660062..... | 137 | 66402..... | 186 | 66519..... | 37 |
| 64219..... | 110 | 64282..... | 109 | 64701..... | 171 | 657006..... | 124 | 660063..... | 143 | 66403..... | 186 | 66520..... | 38 |
| 64220..... | 110 | 64283..... | 109 | 64702..... | 171 | 660010..... | 132 | 660064..... | 135 | 66405..... | 187 | 66521..... | 36 |
| 64221..... | 110 | 64284..... | 109 | 64703..... | 171 | 660012..... | 132 | 660065..... | 143 | 66406..... | 186 | 66522..... | 36 |
| 64222..... | 110 | 64285..... | 63 | 64704..... | 171 | 660013..... | 132 | 660066..... | 145 | 66410..... | 186 | 66523..... | 36 |
| 64229..... | 102 | 64286..... | 63 | 64705..... | 171 | 660014..... | 132 | 660068..... | 137 | 66411..... | 187 | 66524..... | 39 |
| 64231..... | 102 | 64287..... | 110 | 64706..... | 171 | 660016..... | 145 | 660069..... | 135 | 66412..... | 186 | 66525..... | 39 |
| 64232..... | 102 | 64288..... | 110 | 64707..... | 171 | 660017..... | 145 | 660070..... | 135 | 66413..... | 187 | 66528..... | 38 |
| 64235..... | 111 | 64289..... | 110 | 65611..... | 125 | 660018..... | 145 | 660071..... | 135 | 66414..... | 186 | 66529..... | 38 |
| 64236..... | 111 | 64290..... | 109 | 65621..... | 125 | 660019..... | 145 | 660072..... | 145 | 66415..... | 186 | 66530..... | 38 |
| 64237..... | 111 | 64291..... | 109 | 65622..... | 120 | 660022..... | 145 | 660073..... | 145 | 66416..... | 186 | 66532..... | 38 |
| 64238..... | 111 | 64292..... | 109 | 65624..... | 125 | 660024..... | 145 | 660074..... | 145 | 66417..... | 187 | 66533..... | 38 |
| 64239..... | 111 | 64293..... | 109 | 65625..... | 125 | 660025..... | 144 | 660075..... | 145 | 66418..... | 187 | 66535..... | 38 |
| 64240..... | 111 | 64294..... | 109 | 65635..... | 206 | 660026..... | 144 | 661062..... | 317 | 66423..... | 189 | 66540..... | 182 |
| 64241..... | 111 | 64295..... | 109 | 65639..... | 206 | 660027..... | 144 | 661143..... | 320 | 66425..... | 188 | 66545..... | 38 |
| 64242..... | 111 | 64297..... | 76 | 65640..... | 121 | 660028..... | 144 | 661144..... | 320 | 66426..... | 188 | 66546..... | 38 |
| 64243..... | 111 | 64299..... | 67 | 65645..... | 117 | 660029..... | 144 | 661145..... | 320 | 66427..... | 189 | 66547..... | 38 |
| 64244..... | 111 | 64416..... | 178 | 65646..... | 116 | 660030..... | 144 | 661146..... | 320 | 66429..... | 189 | 66550..... | 38 |
| 64245..... | 102 | 64480..... | 174 | 65648..... | 116 | 660031..... | 144 | 661254..... | 322 | 66436..... | 189 | 66551..... | 36 |
| 64246..... | 225 | 64488..... | 174 | 65651..... | 118 | 660032..... | 132 | 661255..... | 322 | 66437..... | 189 | 66552..... | 36 |
| 64247..... | 225 | 64504..... | 174 | 65653..... | 118 | 660033..... | 132 | 661256..... | 322 | 66438..... | 189 | 66553..... | 36 |
| 64248..... | 110 | 64509..... | 183 | 65654..... | 118 | 660034..... | 132 | 661311..... | 314 | 66450..... | 187 | 66557..... | 36 |
| 64249..... | 110 | 64510..... | 183 | 65655..... | 119 | 660035..... | 132 | 661312..... | 314 | 66451..... | 187 | 66558..... | 36 |
| 64250..... | 102 | 64512..... | 183 | 65656..... | 119 | 660036..... | 132 | 661313..... | 314 | 66452..... | 187 | 66559..... | 36 |
| 64251..... | 109 | 64513..... | 183 | 65659..... | 121 | 660037..... | 132 | 661314..... | 314 | 66453..... | 187 | 66560..... | 36 |

| ΚΩΔΙΚΟΣ | ΣΕΛ. | ΚΩΔΙΚΟΣ | ΣΕΛ. | ΚΩΔΙΚΟΣ | ΣΕΛ. | ΚΩΔΙΚΟΣ | ΣΕΛ. | ΚΩΔΙΚΟΣ | ΣΕΛ. | ΚΩΔΙΚΟΣ | ΣΕΛ. | ΚΩΔΙΚΟΣ | ΣΕΛ. |
|-------------|------|-------------|------|------------|------|-------------|------|-------------|------|-------------|------|-------------|------|
| 66561..... | 36 | 685136..... | 105 | 68635..... | 103 | 68683..... | 107 | 691061..... | 274 | 691120..... | 274 | 69333..... | 301 |
| 66562..... | 36 | 685137..... | 105 | 68636..... | 103 | 68684..... | 107 | 691062..... | 276 | 691121..... | 286 | 69334..... | 301 |
| 66563..... | 36 | 685138..... | 105 | 68637..... | 103 | 68685..... | 107 | 691063..... | 297 | 691122..... | 284 | 69335..... | 300 |
| 66564..... | 36 | 685139..... | 104 | 68638..... | 103 | 68686..... | 103 | 691064..... | 288 | 691123..... | 284 | 69336..... | 300 |
| 66566..... | 36 | 686001..... | 107 | 68639..... | 103 | 68687..... | 107 | 691065..... | 288 | 691124..... | 284 | 69337..... | 300 |
| 66572..... | 36 | 686002..... | 107 | 68640..... | 103 | 68688..... | 107 | 691066..... | 282 | 691125..... | 279 | 69338..... | 300 |
| 66573..... | 37 | 686003..... | 107 | 68641..... | 103 | 68689..... | 107 | 691069..... | 286 | 692106..... | 275 | 693401..... | 301 |
| 66574..... | 37 | 686004..... | 107 | 68642..... | 103 | 68690..... | 107 | 691070..... | 280 | 692108..... | 275 | 693402..... | 301 |
| 66575..... | 37 | 686005..... | 107 | 68643..... | 103 | 68691..... | 107 | 691071..... | 281 | 692109..... | 275 | 693403..... | 301 |
| 66578..... | 36 | 686006..... | 107 | 68644..... | 103 | 68692..... | 107 | 691074..... | 275 | 692120..... | 274 | 693404..... | 301 |
| 66582..... | 36 | 686008..... | 107 | 68645..... | 103 | 68693..... | 107 | 691075..... | 291 | 692124..... | 282 | 693405..... | 301 |
| 66583..... | 36 | 686009..... | 107 | 68646..... | 103 | 68694..... | 107 | 691076..... | 275 | 692125..... | 275 | 693407..... | 301 |
| 685100..... | 104 | 68601..... | 103 | 68647..... | 103 | 68695..... | 107 | 691077..... | 296 | 692126..... | 275 | 693408..... | 301 |
| 685101..... | 104 | 686010..... | 107 | 68648..... | 103 | 68696..... | 107 | 691078..... | 285 | 692131..... | 299 | 693409..... | 301 |
| 685102..... | 104 | 686011..... | 107 | 68649..... | 103 | 68697..... | 107 | 691079..... | 285 | 692133..... | 275 | 69341..... | 300 |
| 685103..... | 104 | 68602..... | 103 | 68650..... | 103 | 68698..... | 107 | 691080..... | 274 | 692135..... | 274 | 693410..... | 301 |
| 685104..... | 104 | 68603..... | 103 | 68651..... | 103 | 691004..... | 295 | 691082..... | 272 | 692136..... | 274 | 693412..... | 300 |
| 685105..... | 104 | 68604..... | 103 | 68652..... | 103 | 691005..... | 295 | 691083..... | 272 | 692137..... | 274 | 693413..... | 299 |
| 685106..... | 104 | 68605..... | 103 | 68653..... | 103 | 691006..... | 296 | 691084..... | 273 | 692138..... | 276 | 693414..... | 300 |
| 685107..... | 104 | 68606..... | 103 | 68654..... | 103 | 691010..... | 282 | 691085..... | 280 | 692139..... | 278 | 693415..... | 299 |
| 685108..... | 104 | 68607..... | 103 | 68655..... | 103 | 691011..... | 294 | 691086..... | 276 | 692140..... | 279 | 693416..... | 299 |
| 685109..... | 104 | 68608..... | 103 | 68656..... | 103 | 691015..... | 283 | 691087..... | 277 | 692141..... | 279 | 69343..... | 300 |
| 685110..... | 104 | 68609..... | 103 | 68657..... | 103 | 691016..... | 287 | 691088..... | 297 | 692142..... | 279 | 69344..... | 300 |
| 685111..... | 104 | 68610..... | 103 | 68658..... | 103 | 691017..... | 287 | 691089..... | 294 | 692143..... | 279 | 69345..... | 300 |
| 685112..... | 104 | 68611..... | 103 | 68659..... | 103 | 691023..... | 272 | 691090..... | 294 | 692144..... | 279 | 69346..... | 300 |
| 685113..... | 104 | 68612..... | 103 | 68660..... | 103 | 691024..... | 272 | 691091..... | 274 | 692145..... | 281 | 69349..... | 300 |
| 685114..... | 104 | 68613..... | 103 | 68661..... | 103 | 691030..... | 284 | 691092..... | 279 | 692146..... | 281 | 69350..... | 300 |
| 685115..... | 104 | 68614..... | 103 | 68662..... | 103 | 691031..... | 284 | 691093..... | 286 | 692147..... | 299 | 69351..... | 300 |
| 685116..... | 104 | 68615..... | 103 | 68663..... | 103 | 691033..... | 273 | 691094..... | 295 | 692148..... | 299 | 69352..... | 300 |
| 685117..... | 104 | 68616..... | 103 | 68664..... | 107 | 691034..... | 275 | 691095..... | 285 | 692149..... | 299 | 69353..... | 301 |
| 685118..... | 104 | 68617..... | 103 | 68665..... | 107 | 691035..... | 276 | 691096..... | 285 | 692150..... | 281 | 69354..... | 301 |
| 685119..... | 104 | 68618..... | 103 | 68666..... | 107 | 691036..... | 286 | 691097..... | 290 | 692151..... | 281 | 69355..... | 301 |
| 685120..... | 104 | 68619..... | 103 | 68667..... | 107 | 691041..... | 281 | 691098..... | 277 | 69218..... | 273 | 69356..... | 298 |
| 685121..... | 104 | 68620..... | 103 | 68668..... | 107 | 691042..... | 282 | 691099..... | 276 | 69226..... | 281 | 69357..... | 300 |
| 685122..... | 104 | 68621..... | 103 | 68669..... | 107 | 691044..... | 280 | 691101..... | 280 | 69234..... | 286 | 69359..... | 300 |
| 685123..... | 104 | 68622..... | 103 | 68670..... | 107 | 691045..... | 280 | 691102..... | 280 | 69259..... | 289 | 69360..... | 300 |
| 685124..... | 104 | 68623..... | 103 | 68671..... | 107 | 691046..... | 291 | 691104..... | 289 | 69270..... | 287 | 69362..... | 300 |
| 685125..... | 105 | 68624..... | 103 | 68672..... | 107 | 691047..... | 290 | 691105..... | 288 | 69271..... | 287 | 69363..... | 300 |
| 685126..... | 105 | 68625..... | 103 | 68673..... | 107 | 691048..... | 290 | 691106..... | 289 | 69278..... | 287 | 69364..... | 300 |
| 685127..... | 105 | 68626..... | 103 | 68674..... | 107 | 691049..... | 290 | 691108..... | 287 | 69279..... | 287 | 69371..... | 300 |
| 685128..... | 105 | 68627..... | 103 | 68675..... | 107 | 691051..... | 283 | 691109..... | 280 | 69288..... | 287 | 69372..... | 300 |
| 685129..... | 105 | 68628..... | 103 | 68676..... | 107 | 691052..... | 283 | 691110..... | 280 | 69289..... | 287 | 69374..... | 300 |
| 685130..... | 105 | 68629..... | 103 | 68677..... | 107 | 691053..... | 283 | 691111..... | 278 | 69325..... | 301 | 69375..... | 300 |
| 685131..... | 105 | 68630..... | 103 | 68678..... | 107 | 691054..... | 283 | 691112..... | 278 | 69326..... | 301 | 69377..... | 300 |
| 685132..... | 105 | 68631..... | 103 | 68679..... | 107 | 691055..... | 273 | 691113..... | 278 | 69327..... | 301 | 69378..... | 300 |
| 685133..... | 104 | 68632..... | 103 | 68680..... | 107 | 691056..... | 275 | 691114..... | 281 | 69328..... | 301 | 69379..... | 300 |
| 685134..... | 104 | 68633..... | 103 | 68681..... | 107 | 691059..... | 272 | 691115..... | 281 | 69331..... | 301 | 69381..... | 300 |
| 685135..... | 104 | 68634..... | 103 | 68682..... | 107 | 691060..... | 287 | 691116..... | 272 | 69332..... | 298 | 69382..... | 300 |

| ΚΩΔΙΚΟΣ | ΣΕΛ. | ΚΩΔΙΚΟΣ | ΣΕΛ. | ΚΩΔΙΚΟΣ | ΣΕΛ. | ΚΩΔΙΚΟΣ | ΣΕΛ. | ΚΩΔΙΚΟΣ | ΣΕΛ. | ΚΩΔΙΚΟΣ | ΣΕΛ. |
|-------------|------|-------------|------|-------------|------|-------------|------|-------------|------|-------------|------|
| 69387..... | 301 | 710215..... | 307 | 710436..... | 312 | 710886..... | 306 | 710943..... | 306 | 720125..... | 310 |
| 69388..... | 301 | 710217..... | 307 | 710437..... | 312 | 710887..... | 306 | 710944..... | 306 | 720126..... | 310 |
| 69389..... | 301 | 710218..... | 307 | 710438..... | 312 | 710888..... | 306 | 710946..... | 306 | 720127..... | 310 |
| 69390..... | 301 | 710219..... | 307 | 710439..... | 312 | 710889..... | 306 | 710947..... | 305 | 720128..... | 310 |
| 69391..... | 301 | 710220..... | 307 | 710440..... | 312 | 710890..... | 306 | 710948..... | 305 | 720129..... | 310 |
| 69393..... | 301 | 710221..... | 307 | 710441..... | 312 | 710891..... | 306 | 710949..... | 305 | 720146..... | 310 |
| 69394..... | 301 | 710222..... | 307 | 710442..... | 312 | 710892..... | 306 | 710950..... | 305 | 720147..... | 310 |
| 69395..... | 301 | 710223..... | 307 | 710443..... | 312 | 710893..... | 306 | 710951..... | 305 | 720148..... | 310 |
| 69396..... | 298 | 710225..... | 307 | 710445..... | 312 | 710894..... | 306 | 710952..... | 305 | 720149..... | 310 |
| 69397..... | 299 | 710226..... | 307 | 710446..... | 312 | 710895..... | 306 | 710953..... | 305 | 724001..... | 312 |
| 69398..... | 300 | 710227..... | 307 | 710447..... | 312 | 710896..... | 306 | 710956..... | 306 | 724002..... | 312 |
| 701025..... | 309 | 710228..... | 307 | 710448..... | 312 | 710897..... | 306 | 710957..... | 306 | 724021..... | 312 |
| 701028..... | 309 | 710229..... | 307 | 710449..... | 312 | 710898..... | 306 | 710959..... | 304 | 724022..... | 312 |
| 701030..... | 309 | 710230..... | 307 | 710450..... | 312 | 710899..... | 306 | 710960..... | 304 | 725010..... | 311 |
| 701031..... | 309 | 710231..... | 307 | 710451..... | 312 | 710900..... | 306 | 710961..... | 304 | 725011..... | 311 |
| 701033..... | 309 | 710233..... | 307 | 710452..... | 312 | 710901..... | 306 | 710962..... | 304 | 725012..... | 311 |
| 702101..... | 308 | 710234..... | 307 | 710453..... | 312 | 710902..... | 306 | 710963..... | 304 | 725014..... | 311 |
| 702102..... | 308 | 710235..... | 307 | 710843..... | 305 | 710903..... | 306 | 710964..... | 304 | 725015..... | 311 |
| 702103..... | 308 | 710236..... | 307 | 710844..... | 305 | 710904..... | 306 | 710965..... | 304 | 725016..... | 311 |
| 702105..... | 308 | 710237..... | 307 | 710845..... | 305 | 710905..... | 306 | 710968..... | 304 | 725017..... | 311 |
| 702106..... | 308 | 710238..... | 307 | 710846..... | 305 | 710906..... | 306 | 710969..... | 304 | 725020..... | 311 |
| 702109..... | 308 | 710239..... | 307 | 710847..... | 305 | 710907..... | 306 | 710970..... | 304 | 725021..... | 311 |
| 702110..... | 308 | 710241..... | 307 | 710848..... | 305 | 710908..... | 306 | 710971..... | 304 | 725022..... | 311 |
| 702111..... | 308 | 710242..... | 307 | 710849..... | 305 | 710909..... | 306 | 710972..... | 304 | 725025..... | 311 |
| 702112..... | 308 | 710243..... | 307 | 710851..... | 305 | 710910..... | 306 | 710973..... | 304 | 725026..... | 311 |
| 702114..... | 308 | 710244..... | 307 | 710852..... | 305 | 710911..... | 306 | 710974..... | 304 | 725027..... | 311 |
| 702115..... | 308 | 710245..... | 307 | 710853..... | 305 | 710912..... | 306 | 710998..... | 306 | 725130..... | 311 |
| 702116..... | 308 | 710246..... | 307 | 710854..... | 305 | 710913..... | 306 | 720100..... | 310 | 725131..... | 311 |
| 702125..... | 308 | 710247..... | 307 | 710855..... | 305 | 710914..... | 306 | 720101..... | 310 | 725160..... | 311 |
| 702126..... | 308 | 710249..... | 307 | 710856..... | 305 | 710915..... | 306 | 720102..... | 310 | 725161..... | 311 |
| 702135..... | 308 | 710250..... | 307 | 710857..... | 305 | 710916..... | 306 | 720103..... | 310 | 725162..... | 311 |
| 702136..... | 308 | 710251..... | 307 | 710860..... | 305 | 710917..... | 306 | 720104..... | 310 | | |
| 702137..... | 308 | 710252..... | 307 | 710861..... | 305 | 710918..... | 306 | 720105..... | 310 | | |
| 702140..... | 308 | 710253..... | 307 | 710862..... | 305 | 710919..... | 306 | 720106..... | 310 | | |
| 702141..... | 308 | 710254..... | 307 | 710863..... | 305 | 710920..... | 306 | 720108..... | 310 | | |
| 710201..... | 307 | 710255..... | 307 | 710864..... | 305 | 710921..... | 306 | 720111..... | 310 | | |
| 710202..... | 307 | 710256..... | 307 | 710865..... | 305 | 710923..... | 305 | 720112..... | 310 | | |
| 710203..... | 307 | 710257..... | 307 | 710875..... | 304 | 710924..... | 305 | 720113..... | 310 | | |
| 710204..... | 307 | 710425..... | 312 | 710876..... | 304 | 710925..... | 305 | 720114..... | 310 | | |
| 710205..... | 307 | 710426..... | 312 | 710877..... | 304 | 710926..... | 305 | 720115..... | 310 | | |
| 710206..... | 307 | 710427..... | 312 | 710878..... | 304 | 710927..... | 305 | 720116..... | 310 | | |
| 710207..... | 307 | 710428..... | 312 | 710879..... | 304 | 710928..... | 305 | 720117..... | 310 | | |
| 710209..... | 307 | 710429..... | 312 | 710880..... | 304 | 710929..... | 305 | 720118..... | 310 | | |
| 710210..... | 307 | 710430..... | 312 | 710881..... | 304 | 710938..... | 306 | 720119..... | 310 | | |
| 710211..... | 307 | 710431..... | 312 | 710882..... | 306 | 710939..... | 306 | 720120..... | 310 | | |
| 710212..... | 307 | 710432..... | 312 | 710883..... | 306 | 710940..... | 306 | 720121..... | 310 | | |
| 710213..... | 307 | 710433..... | 312 | 710884..... | 306 | 710941..... | 306 | 720122..... | 310 | | |
| 710214..... | 307 | 710435..... | 312 | 710885..... | 306 | 710942..... | 306 | 720123..... | 310 | | |

Copyright:

- Ο παρών κατάλογος αποτελεί copyright της εταιρίας UNIMAC και απαγορεύεται κάθε είδους αναπαραγωγή με οποιαδήποτε μορφή ή μέσον, ολική ή μερική, χωρίς τη γραπτή άδεια της εταιρείας.
- Διατηρείται από όλους τους κατασκευαστές των προϊόντων που περιλαμβάνει ο παρών κατάλογος το δικαίωμα αλλαγής των τεχνικών χαρακτηριστικών και των τιμών χωρίς προειδοποίηση.

ΚΑΤΑΣΤΗΜΑ ΠΩΛΗΣΗΣ

