

UNIMAC

ΜΗΧΑΝΗΜΑΤΑ - ΕΡΓΑΛΕΙΑ



2026

ΓΕΝΙΚΟΣ ΚΑΤΑΛΟΓΟΣ

ΑΕΡΟΣΥΜΠΙΕΣΤΕΣ & ΕΡΓΑΛΕΙΑ ΑΕΡΟΣ

01

 8	 12	 18	 22	 24	 30
 32	 34	 36	 38	 40	 44
 45	 46	 47	 48	 53	 54

ΗΛΕΚΤΡΙΚΑ ΕΡΓΑΛΕΙΑ & ΕΡΓΑΛΕΙΑ ΜΠΑΤΑΡΙΑΣ

02

 58	 72	 75	 77	 78	 80
 81	 82	 84	 85	 86	 88
 90	 96	 98	 102	 105	 106
 110	 111	 112	 116		

ΗΛΕΚΤΡΟΣΥΓΚΟΛΗΣΕΙΣ

03

 130	 132	 134	 136	 138	 141
 142	 144	 146	 148	 156	 160

ΜΗΧΑΝΗΜΑΤΑ ΕΠΕΞΕΡΓΑΣΙΑΣ ΞΥΛΟΥ

04



ΜΗΧΑΝΗΜΑΤΑ ΕΠΕΞΕΡΓΑΣΙΑΣ ΜΕΤΑΛΛΟΥ

05

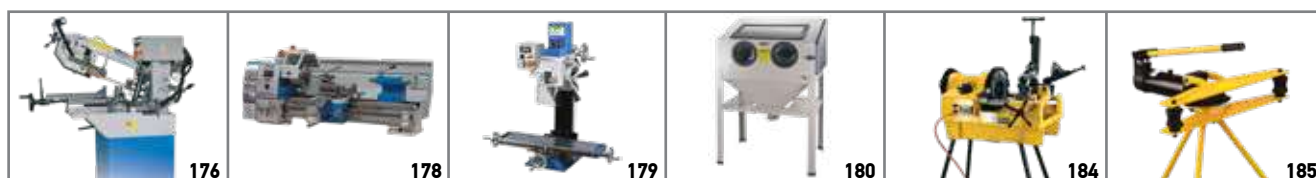

ΠΛΥΣΤΙΚΑ & ΣΚΟΥΠΕΣ

06



ΣΥΝΕΡΓΕΙΟ

07



ΦΟΡΤΙΣΤΕΣ

08



ΠΑΛΑΓΚΑ - ΙΜΑΝΤΕΣ - ΗΛΕΚΤΡΙΚΟΙ ΕΡΓΑΤΕΣ

09



ΜΗΧΑΝΗΜΑΤΑ ΟΙΚΟΔΟΜΙΚΑ

10



ΠΑΛΕΤΟΦΟΡΑ & ΠΑΓΚΟΙ ΑΝΥΨΩΣΗΣ

11



ΣΚΑΛΕΣ - ΡΑΦΙΑ

12

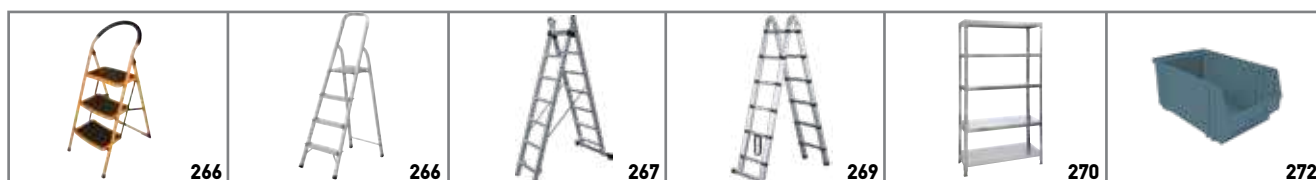

ΗΛΕΚΤΡΟΓΕΝΝΗΤΡΙΕΣ

13



ΑΝΤΛΙΕΣ

14



ΜΗΧΑΝΗΜΑΤΑ ΚΗΠΟΥ - ΑΓΡΟΥ

15

 298	 299	 300	 300	 300	 301
 302	 304	 305	 308	 309	 310
 311	 312	 313	 314	 315	 316
 317	 318	 320	 322	 326	 327
 327	 328				

ΜΕΣΑ ΑΤΟΜΙΚΗΣ ΠΡΟΣΤΑΣΙΑΣ

16

 332	 335	 336	 336	 337	 338
--	--	--	---	--	--

ΕΞΟΠΛΙΣΜΟΣ ΣΠΙΤΙΟΥ

17

 340	 342	 344	 346	 347
--	--	--	---	--

ΤΣΕΡΚΟΜΗΧΑΝΗ

18

 350	 351
--	--



01



**ΑΕΡΟΣΥΜΠΙΕΣΤΕΣ (ΚΟΜΠΡΕΣΕΡ)
& ΕΡΓΑΛΕΙΑ ΑΕΡΟΣ**

Αεροσυμπιεστές Μονομπλόκ Ελαιολίπαντοι



Αεροσυμπιεστές με ελαιολίπαντη κεφαλή & μοτέρ Induction • Ελαιολίπαντη κεφαλή για μειωμένες φθορές και μεγαλύτερη διάρκεια ζωής
 • Induction μοτέρ (επαγωγικό, χωρίς ψύκτρες) για αξιόπιστη και αποδοτική λειτουργία • Κατάλληλοι για ερασιτεχνική χρήση αλλά και για επιλεγμένες επαγγελματικές εφαρμογές, ανάλογα με το μοντέλο

ΚΩΔ.: 602080

6 Lt.



ΚΩΔΙΚΟΣ	602080
ΑΕΡΟΦΥΛΑΚΙΟ	6 Lt.
ΙΠΠΟΙ (Hp)	1,5
ΙΣΧΥΣ (kW)	1,1
ΑΝΑΡΡΟΦΗΣΗ (Lt./min)	145
ΠΙΕΣΗ (Bar/psi)	8/116
LwA (Db)	97
ΔΙΑΣΤΑΣΕΙΣ ΣΥΣΚΕΥΑΣΙΑΣ (mm)	635 x 175 x 445
ΜΙΚΤΟ ΒΑΡΟΣ (kg)	13
ΤΙΜΗ	150 €

ΚΩΔ.: 602081

24 Lt.



ΚΩΔΙΚΟΣ	602081
ΑΕΡΟΦΥΛΑΚΙΟ	24 Lt.
ΙΠΠΟΙ (Hp)	2,5
ΙΣΧΥΣ (kW)	1,8
ΑΝΑΡΡΟΦΗΣΗ (Lt./min)	250
ΠΙΕΣΗ (Bar/psi)	8/116
LwA (Db)	95
ΔΙΑΣΤΑΣΕΙΣ ΣΥΣΚΕΥΑΣΙΑΣ (mm)	635 x 240 x 530
ΜΙΚΤΟ ΒΑΡΟΣ (kg)	25,3
ΤΙΜΗ	230 €

ΚΩΔ.: 602082

50 Lt.



ΚΩΔΙΚΟΣ	602082
ΑΕΡΟΦΥΛΑΚΙΟ	50 Lt.
ΙΠΠΟΙ (Hp)	2,5
ΙΣΧΥΣ (kW)	1,8
ΑΝΑΡΡΟΦΗΣΗ (Lt./min)	250
ΠΙΕΣΗ (Bar/psi)	8/116
LwA (Db)	95
ΔΙΑΣΤΑΣΕΙΣ ΣΥΣΚΕΥΑΣΙΑΣ (mm)	840 x 325 x 645
ΜΙΚΤΟ ΒΑΡΟΣ (kg)	33,5
ΤΙΜΗ	280 €

Αεροσυμπιεστές OILFREE SEMI-SILENT



Αεροσυμπιεστές μειωμένου θορύβου-Semi-Silent • Μοτέρ Induction (επαγωγικό) για μεγαλύτερη αξιοπιστία • Semi-Silent λειτουργία με μειωμένη στάθμη θορύβου • Κεφαλή Oil Free (χωρίς λάδι) για καθαρή παροχή αέρα και ελάχιστη συντήρηση • Προρυθμισμένοι στα 6-8 bar για βέλτιστη απόδοση και αυξημένη αντοχή στον χρόνο

ΚΩΔ.: 602089

24 Lt.



OIL FREE
BRUSHLESS
 & SEMI-SILENT

ΚΩΔΙΚΟΣ	602089
ΑΕΡΟΦΥΛΑΚΙΟ	24 Lt.
ΙΠΠΟΙ (Hp)	2
ΙΣΧΥΣ (kW)	1,5
ΑΝΑΡΡΟΦΗΣΗ (Lt./min)	247
ΠΙΕΣΗ (Bar/psi)	10/145
LwA (Db)	91
ΔΙΑΣΤΑΣΕΙΣ ΣΥΣΚΕΥΑΣΙΑΣ (mm)	570 x 249 x 570
ΜΙΚΤΟ ΒΑΡΟΣ (kg)	23,5
ΤΙΜΗ	250 €

ΚΩΔ.: 602090

50 Lt.



OIL FREE
BRUSHLESS
 & SEMI-SILENT

ΚΩΔΙΚΟΣ	602090
ΑΕΡΟΦΥΛΑΚΙΟ	50 Lt.
ΙΠΠΟΙ (Hp)	2
ΙΣΧΥΣ (kW)	1,5
ΑΝΑΡΡΟΦΗΣΗ (Lt./min)	247
ΠΙΕΣΗ (Bar/psi)	10/145
LwA (Db)	91
ΔΙΑΣΤΑΣΕΙΣ ΣΥΣΚΕΥΑΣΙΑΣ (mm)	787 x 347 x 654
ΜΙΚΤΟ ΒΑΡΟΣ (kg)	33
ΤΙΜΗ	320 €

Αεροσυμπιεστές OILFREE **SILENT** Χαμηλού Θορύβου



Αεροσυμπιεστές χαμηλού θορύβου Silent • Μοτέρ Brushless (χωρίς ψύκτρες) για μεγάλη διάρκεια ζωής και χαμηλή συντήρηση
 • Silent λειτουργία με στάθμη θορύβου <78 dB(A) • Κεφαλή Oil Free (χωρίς λάδι) για καθαρή παροχή αέρα • Ιδανικοί για χώρους όπου απαιτείται χαμηλός θόρυβος και αποφυγή λαδιού στον αέρα

ΚΩΔ.: 602086

6 Lt.



OIL FREE

BRUSHLESS & SILENT

ΚΩΔΙΚΟΣ	602086
ΑΕΡΟΦΥΛΑΚΙΟ	6 Lt.
ΙΠΠΟΙ (Hp)	1
ΙΣΧΥΣ (kW)	0,75
ΑΝΑΡΡΟΦΗΣΗ (Lt./min)	120
ΠΙΕΣΗ (Bar/psi)	8/116
LwA (Db)	79
ΔΙΑΣΤΑΣΕΙΣ ΣΥΣΚΕΥΑΣΙΑΣ (mm)	445 x 180 x 465
ΜΙΚΤΟ ΒΑΡΟΣ (kg)	15,6
ΤΙΜΗ	185 €

ΚΩΔ.: 602087

24 Lt.



OIL FREE

BRUSHLESS & SILENT

ΚΩΔΙΚΟΣ	602087
ΑΕΡΟΦΥΛΑΚΙΟ	24 Lt.
ΙΠΠΟΙ (Hp)	1
ΙΣΧΥΣ (kW)	0,75
ΑΝΑΡΡΟΦΗΣΗ (Lt./min)	120
ΠΙΕΣΗ (Bar/psi)	8/116
LwA (Db)	79
ΔΙΑΣΤΑΣΕΙΣ ΣΥΣΚΕΥΑΣΙΑΣ (mm)	635 x 240 x 570
ΜΙΚΤΟ ΒΑΡΟΣ (kg)	24
ΤΙΜΗ	230 €

ΚΩΔ.: 602088

50 Lt.



OIL FREE

BRUSHLESS & SILENT

ΚΩΔΙΚΟΣ	602088
ΑΕΡΟΦΥΛΑΚΙΟ	50 Lt.
ΙΠΠΟΙ (Hp)	2
ΙΣΧΥΣ (kW)	1,8
ΑΝΑΡΡΟΦΗΣΗ (Lt./min)	245
ΠΙΕΣΗ (Bar/psi)	8/116
LwA (Db)	79
ΔΙΑΣΤΑΣΕΙΣ ΣΥΣΚΕΥΑΣΙΑΣ (mm)	840 x 330 x 670
ΜΙΚΤΟ ΒΑΡΟΣ (kg)	41
ΤΙΜΗ	380 €

Αεροσυμπιεστές επαγγελματικοί με ιμάντα (Λαδιού)



Αεροσυμπιεστές με ιμάντα – Επαγγελματικής χρήσης • Δικύλινδρη ελαιοίλιπανη κεφαλή για μεγαλύτερη αντοχή και μειωμένες φθορές
 • Λειτουργία σε χαμηλές στροφές για καλύτερη ψύξη και αυξημένη διάρκεια ζωής • Κατάλληλοι για επαγγελματική χρήση, ιδανικοί για απαιτητικές εφαρμογές

ΚΩΔ.: 602083

50 Lt.

ΚΩΔ.: 602084

100 Lt.



ΚΩΔ.: 602083

ΚΩΔΙΚΟΣ	602083	602084
ΤΥΠΟΣ	DBJ-180-50L	DBJ-180-100L
ΑΕΡΟΦΥΛΑΚΙΟ	50 Lt.	100 Lt.
ΙΠΠΟΙ (Hp)	3	3
ΙΣΧΥΣ (kW)	2,2	2,2
ΑΝΑΡΡΟΦΗΣΗ (Lt./min)	305	305
ΚΕΦΑΛΗ	DBJ-65	DBJ-65
ΠΙΕΣΗ (Bar/psi)	8/116	8/116
LwA (Db)	94	94
ΔΙΑΣΤΑΣΕΙΣ ΣΥΣΚΕΥΑΣΙΑΣ (mm)	840 x 395 x 750	960 x 430 x 910
ΜΙΚΤΟ ΒΑΡΟΣ (kg)	60,5	75
ΤΙΜΗ	515 €	620 €

ΚΩΔ.: 602085

150 Lt.



ΚΩΔΙΚΟΣ	602085
ΤΥΠΟΣ	DBJ-180-150L
ΑΕΡΟΦΥΛΑΚΙΟ	150 Lt.
ΙΠΠΟΙ (Hp)	3
ΙΣΧΥΣ (kW)	2,2
ΑΝΑΡΡΟΦΗΣΗ (Lt./min)	395
ΚΕΦΑΛΗ	DBJ-70
ΠΙΕΣΗ (Bar/psi)	8/116
LwA (Db)	94
ΔΙΑΣΤΑΣΕΙΣ ΣΥΣΚΕΥΑΣΙΑΣ (mm)	1380 x 430 x 910
ΜΙΚΤΟ ΒΑΡΟΣ (kg)	88,5
ΤΙΜΗ	780 €

Αεροσυμπιεστές Επαγγελματικοί με Ιμάντα

BY INTERTECH
MADE IN ITALY



PREMIUM LINE

Αεροσυμπιεστές με ιμάντα – Επαγγελματικής χρήσης • Δικύλινδρη ελαιολίπανη κεφαλή για μεγαλύτερη αντοχή και μειωμένες φθορές
• Λειτουργία σε χαμηλές στροφές για καλύτερη ψύξη και αυξημένη διάρκεια ζωής • Κατάλληλοι για επαγγελματική χρήση, ιδανικοί για απαιτητικές εφαρμογές

ΚΩΔ.: 602025

100 Lt.



ΚΩΔ.: 602026

200 Lt.



ΚΩΔ.: 602016

270 Lt.



ΚΩΔ.: 602017

270 Lt.



230V/50Hz (ΜΟΝΟΦΑΣΙΚΟΙ)

ΚΩΔ.	ΤΥΠΟΣ	ΑΕΡΟΦΥΛ.	HP	kW	Lt./min	ΚΕΦΑΛΗ	bar/psi	LwA(dB)	ΔΙΑΣΤ. ΣΥΣΚ. (mm)	ΜΙΚ. ΒΑΡΟΣ (kg)	ΤΙΜΗ
602025	WORKER 3100	100 Lt.	3	2,2	295	NG 2,8S	10/145	91	1080 x 400 x 790	58	950 €
602026	NG3-200C-3M	200 Lt.	3	2,2	315	NG3	10/145	89	1450 x 450 x 920	90	1.370 €
602003	N3-270C-3M	270 Lt.	3	2,2	315	N3	10/145	92	1530 x 570 x 1100	108	1.590 €

400V/50Hz (ΤΡΙΦΑΣΙΚΟΙ ΤΡΟΧΗΛΑΤΟΙ)

ΚΩΔ.	ΤΥΠΟΣ	ΑΕΡΟΦΥΛ.	HP	kW	Lt./min	ΚΕΦΑΛΗ	bar/psi	LwA(dB)	ΔΙΑΣΤ. ΣΥΣΚ. (mm)	ΜΙΚ. ΒΑΡΟΣ (kg)	ΤΙΜΗ
602024	WORKER 3100T	100 Lt.	3	2,2	295	NG 2,8S	10/145	90	1080x 400 x 800	60	920 €
602016	N3-270C-3T	270 Lt.	3	2,2	315	N3	10/145	91	1540 x 580 x 1100	108	1.460 €
602004	N4-270C-4T	270 Lt.	4	3	541	N4	10/145	95	1540 x 570 x 1100	116	1.875 €
602017	N5-270C-5,5T	270 Lt.	5,5	4	606	N5	10/145	97	1540 x 570 x 1150	139	2.100 €

ΣΗΜΕΙΩΣΗ: Για ηλεκτρικούς πίνακες και ηλεκτροβαλβίδες βλέπε σελ. 21

Αεροσυμπιεστές Επαγγελματικοί με Ιμάντα

BY INTERTECH
MADE IN ITALY



PREMIUM LINE

Αεροσυμπιεστές με ιμάντα – Επαγγελματικής Χρήσης • Δικύλινδρη ελαιολίπαντη κεφαλή • Λειτουργία σε χαμηλές στροφές για μειωμένες φθορές και μεγαλύτερη διάρκεια ζωής • Αποτελεσματική ψύξη για σταθερή απόδοση • Κατάλληλοι και ανθεκτικοί για επαγγελματικές εφαρμογές

ΚΩΔ.: 602012

500 Lt.



ΚΩΔ.: 602021

500 Lt.



ΚΩΔ.: 602022

500 Lt.

ΣΗΜΕΙΩΣΗ: συνοδεύεται με πίνακα διαδοχικής εκκίνησης αστέρος - τριγώνου και ηλεκτροβαλβίδα.



ΚΩΔ.: 602006

500 Lt.

15 bar



400V/50Hz (ΤΡΙΦΑΣΙΚΟΙ ΣΤΑΘΕΡΟΙ)

ΚΩΔ.	ΤΥΠΟΣ	ΑΕΡΟΦΥΛ.	HP	kW	Lt./min	ΚΕΦΑΛΗ	bar/psi	LwA(dB)	ΔΙΑΣΤ. ΣΥΣΚ. (mm)	ΜΙΚ. ΒΑΡΟΣ (kg)	ΤΙΜΗ
602012	N5-500F-5,5T	500 Lt.	5,5	4	606	N5	11/159	95	2010 x 670 x 1305	206	2.730 €
602021	NG6-500F-7,5T	500 Lt.	7,5	5,5	798	NG6	11/159	97	2030 x 680 x 1310	218	3.250 €
602022	NG6-500F-7,5T (ΥΔ)(*)	500 Lt.	7,5	5,5	798	NG6	11/159	97	2030 x 670 x 1320	213	4.350 €

(*) Ο αεροσυμπιεστής (ΥΔ) συνοδεύεται με πίνακα αστέρος - τριγώνου και ηλεκτροβαλβίδα, συνδεδεμένα στον αεροσυμπιεστή.

400V/50Hz (ΤΡΙΦΑΣΙΚΟΣ ΣΤΑΘΕΡΟΣ) ΥΨΗΛΗΣ ΠΙΕΣΗΣ (15 bar)

ΚΩΔ.	ΤΥΠΟΣ	ΑΕΡΟΦΥΛ.	HP	kW	Lt./min	ΚΕΦΑΛΗ	bar/psi	LwA(dB)	ΔΙΑΣΤ. ΣΥΣΚ. (mm)	ΜΙΚ. ΒΑΡΟΣ (kg)	ΤΙΜΗ
602006	NG6-500F-7,5TK-15BAR	500 /15B	7,5	5,5	570	NG6	15/218	96	2030 x 680 x 1300	219	3.800 €

ΣΗΜΕΙΩΣΗ: Για ηλεκτρικούς πίνακες και ηλεκτροβαλβίδες βλέπε σελ. 21

Αεροσυμπιεστές Μονομπλόκ Ελαιολίπαντοι



PREMIUM LINE

Αεροσυμπιεστές με ελαιολίπαντη κεφαλή • Ελαιολίπαντη κεφαλή: μειωμένες φθορές, μεγαλύτερη διάρκεια ζωής • Induction μοτέρ (επαγωγικό, χωρίς ψύκτρας) για μεγαλύτερη αντοχή και διάρκεια ζωής. • Κατάλληλοι για ερασιτεχνικές αλλά και για επιλεγμένες επαγγελματικές εφαρμογές (ανάλογα με το μοντέλο)

ΚΩΔ.: 40141
24 Lt.

ΚΩΔ.: 40140
50 Lt.



ΚΩΔ.: 40137
24 Lt.

ΚΩΔ.: 40106
50 Lt.



ΚΩΔ.: 40121
50 Lt.
Κάθετο



ΚΩΔ.: 602044
50 Lt.



- Κεφαλή V, δικύλινδρη
- Μεγάλη παροχή (ταχύτατο γέμισμα)

ΚΩΔ.: 40139
100 Lt.



- Κεφαλή V, δικύλινδρη
- Μεγάλη παροχή (ταχύτατο γέμισμα)

230V/50Hz (ΜΟΝΟΦΑΣΙΚΟΙ)

ΚΩΔΙΚΟΣ	ΑΕΡΟΦΥΛΑΚΙΟ	HP	kW	Lt./min	bar/psi	LwA(dB)	ΔΙΑΣΤ. ΣΥΣΚ. (mm)	ΜΙΚΤΟ ΒΑΡΟΣ (kg)	ΤΙΜΗ
40141	24 Lt.	2	1,5	206	8/116	93	590 x 255 x 580	28	250 €
40137	24 Lt.	2,5	1,8	250	8/116	93	590 x 280 x 635	29	270 €
40140	50 Lt.	2	1,5	206	8/116	93	770 x 325 x 720	38	305 €
40106	50 Lt.	2,5	1,8	250	8/116	93	770 x 330 x 715	35	330 €
40121	50 Lt (Κάθετο).	2,5	1,8	257	8/116	97	405 x 405 x 1000	35	360 €
602044	50 Lt.	3	2,2	419	10/145	97	795 x 345 x 655	42	430 €
40139	100 Lt.	3	2,2	412	8/116	93	1080 x 385 x 815	55	590 €

Αεροσυμπιεστής Μονομπλόκ OILFREE



PREMIUM LINE

Αεροσυμπιεστής Φορητός 6Lt • Αεροφυλάκιο 6 λίτρων • Κεφαλή Oil Free (χωρίς λάδι) για καθαρή παροχή αέρα
• Brush Motor 1,6HP • Κατάλληλος για ελαφριές, ερασιτεχνικές χρήσεις μικρής διάρκειας

ΚΩΔ.: 602036
6 Lt.



OIL FREE

ΚΩΔΙΚΟΣ	602036
ΑΕΡΟΦΥΛΑΚΙΟ	6 Lt.
ΙΠΠΟΙ (Hp)	1,6
ΙΣΧΥΣ (kW)	1,2
ΑΝΑΡΡΟΦΗΣΗ (Lt./min)	180
ΠΙΕΣΗ (Bar/psi)	8/116
LwA (Db)	96
ΔΙΑΣΤΑΣΕΙΣ ΣΥΣΚΕΥΑΣΙΑΣ (mm)	4395 x 370 x 340
ΜΙΚΤΟ ΒΑΡΟΣ (kg)	11
ΤΙΜΗ	195 €

Αεροσυμπιεστής Μονομπλόκ OILFREE SEMI-SILENT



PREMIUM LINE

Αεροσυμπιεστής μειωμένου θορύβου Semi-Silent • Μειωμένη στάθμη θορύβου, ιδανικός για χρήση σε κλειστούς χώρους • Κεφαλή Oil Free (χωρίς λάδι) για καθαρή παροχή αέρα • Μοτέρ Brushless 2.0HP για υψηλή απόδοση και μεγάλη διάρκεια ζωής • Κατάλληλος για εφαρμογές όπου απαιτείται χαμηλός θόρυβος

ΚΩΔ.: 602048
24 Lt.



OIL FREE
BRUSHLESS
& SEMI-SILENT

ΚΩΔΙΚΟΣ	602048
ΑΕΡΟΦΥΛΑΚΙΟ	24 Lt.
ΙΠΠΟΙ (Hp)	2
ΙΣΧΥΣ (kW)	1,5
ΑΝΑΡΡΟΦΗΣΗ (Lt./min)	257
ΠΙΕΣΗ (Bar/psi)	8/116
LwA (Db)	86
ΔΙΑΣΤΑΣΕΙΣ ΣΥΣΚΕΥΑΣΙΑΣ (mm)	630 x 255 x 570
ΜΙΚΤΟ ΒΑΡΟΣ (kg)	24
ΤΙΜΗ	260 €

Αεροσυμπιεστής OILFREE SILENT Χαμηλού Θορύβου



PREMIUM LINE

Αεροσυμπιεστής χαμηλού θορύβου SILENT • Εξοπλισμένοι με μοτέρ Brushless (χωρίς ψύκτρες) και κεφαλή Oil Free (χωρίς λάδι), προσφέρουν: • Χαμηλή στάθμη θορύβου <78 dB(A) για άνετη χρήση σε κλειστούς χώρους • Μεγαλύτερη διάρκεια ζωής και μειωμένη συντήρηση • Καθαρή παροχή αέρα χωρίς υπολείμματα λαδιού • Ιδανικοί για εφαρμογές όπου απαιτείται σημαντικά μειωμένος θόρυβος.

ΚΩΔ.: 40150
6 Lt.

BRUSHLESS
& SILENT



OIL FREE



ΚΩΔ.: 602046
6 Lt.

BRUSHLESS
& SILENT



OIL FREE



ΚΩΔ.: 40151
24 Lt.

BRUSHLESS
& SILENT

OIL FREE



ΚΩΔΙΚΟΣ	ΑΕΡΟΦΥΛΑΚΙΟ	HP	KW	Lt./min	bar/psi	LwA(dB)	ΔΙΑΣΤ. ΣΥΣΚ. (mm)	ΜΙΚΤΟ ΒΑΡΟΣ (kg)	ΤΙΜΗ
40150	6 Lt.	0,75	0,55	104	8/116	78	410 x 380 x 415	16,5	245 €
602046	6 Lt.	1.0	0,75	105	8/116	78	408 x 392 x 352	14,5	260 €
40151	24 Lt.	1.0	0,75	126	8/116	78	580 x 255 x 580	23	300 €

Αεροσυμπιεστές OILFREE **SILENT** Χαμηλού Θορύβου



PREMIUM LINE

Αεροσυμπιεστές χαμηλού θορύβου- SILENT • Κινητήρας Brushless (χωρίς ψύκτρεις) για μεγαλύτερη διάρκεια ζωής και μειωμένη συντήρηση. • Κεφαλή Oil Free (χωρίς λάδι), ιδανική για καθαρή παραγωγή αέρα. • Χαμηλή στάθμη θορύβου, κατάλληλοι για χρήση σε χώρους όπου απαιτείται περιορισμένος θόρυβος.

ΚΩΔ.: 40127

50 Lt.
Κάθετο



OIL FREE

**BRUSHLESS
& SILENT**

ΚΩΔΙΚΟΣ	40127
ΑΕΡΟΦΥΛΑΚΙΟ	50 Lt. (Κάθετο)
ΙΠΠΟΙ (Hp)	2
ΙΣΧΥΣ (kW)	1,15
ΑΝΑΡΡΟΦΗΣΗ (Lt./min)	245
ΠΙΕΣΗ (Bar/psi)	8/116
LwA (Db)	86
ΔΙΑΣΤΑΣΕΙΣ ΣΥΣΚΕΥΑΣΙΑΣ (mm)	415 x 415x 985
ΜΙΚΤΟ ΒΑΡΟΣ (kg)	39,5
ΤΙΜΗ	610 €

ΚΩΔ.: 40128

100 Lt.
3 Hp (3x1 Hp)



OIL FREE

**BRUSHLESS
& SILENT**

ΚΩΔΙΚΟΣ	40128
ΑΕΡΟΦΥΛΑΚΙΟ	100 Lt.
ΙΠΠΟΙ (Hp)	3
ΙΣΧΥΣ (kW)	2,2
ΑΝΑΡΡΟΦΗΣΗ (Lt./min)	420
ΠΙΕΣΗ (Bar/psi)	8/116
LwA (Db)	85
ΔΙΑΣΤΑΣΕΙΣ ΣΥΣΚΕΥΑΣΙΑΣ (mm)	1200 x 420x 810
ΜΙΚΤΟ ΒΑΡΟΣ (kg)	115
ΤΙΜΗ	860 €

Αεροσυμπιεστής OIL FREE, Τεχνολογίας INVERTER



PREMIUM LINE

Αεροσυμπιεστής TOROS Oil Free τεχνολογίας INVERTER • Δικύλινδρη κεφαλή τύπου V • Κινητήρας brushless μόνιμου μαγνήτη • Μεταβλητή συχνότητα λειτουργίας (INVERTER) για: • Αυτόματη προσαρμογή της ταχύτητας του κινητήρα ανάλογα με την κατανάλωση αέρα • Εξοικονόμηση ενέργειας • Σταθερή πίεση λειτουργίας • Μειωμένο θόρυβο • Μεγαλύτερη διάρκεια ζωής

ΚΩΔ.: 602047

100 Lt.



OIL FREE

**BRUSHLESS
SEMI-SILENT**

INVERTER

ΚΩΔΙΚΟΣ	602047
ΑΕΡΟΦΥΛΑΚΙΟ	100 Lt
ΙΠΠΟΙ (Hp)	3
ΙΣΧΥΣ (kW)	2,2
ΑΝΑΡΡΟΦΗΣΗ (Lt./min)	378
ΠΙΕΣΗ (Bar/psi)	8/116
LwA (Db)	94
ΔΙΑΣΤΑΣΕΙΣ ΣΥΣΚΕΥΑΣΙΑΣ (mm)	1080 x 380 x 800
ΜΙΚΤΟ ΒΑΡΟΣ (kg)	57
ΤΙΜΗ	910 €

Αεροσυμπιεστές Επαγγελματικοί με Ψάντα



PREMIUM LINE

Αεροσυμπιεστές με ψάντα – Επαγγελματικής Χρήσης • Δικύλινδρη ελαιολίπαντη κεφαλή • Λειτουργία σε χαμηλές στροφές για μειωμένες φθορές και μεγαλύτερη διάρκεια ζωής • Αποτελεσματική ψύξη για σταθερή απόδοση • Κατάλληλοι και ανθεκτικοί για επαγγελματικές εφαρμογές

ΚΩΔ.: 40147

3,0 Hp/230V

50 Lt.



ΚΩΔ.: 40144

3,0 Hp/230V

100 Lt.



ΚΩΔ.: 602091

3,0 Hp/230V



ΚΩΔ.: 602039

3,0 Hp/230V



ΚΩΔ.: 602040

200 Lt.

3,0 Hp/230V



ΚΩΔ.: 602041

3,0 Hp/230V

270 Lt.



ΚΩΔ.: 602042

4,0 Hp/440V

270 Lt.



ΚΩΔ.: 602119

200 Lt.



3,0 Hp/230V



230V/50Hz (ΜΟΝΟΦΑΣΙΚΟΙ)

ΚΩΔΙΚΟΣ	ΑΕΡΟΦΥΛΑΚΙΟ	HP	kW	Lt./min	ΚΕΦΑΛΗ	bar/psi	LwA(dB)	ΔΙΑΣΤ. ΣΥΣΚ. (mm)	ΜΙΚΤΟ ΒΑΡΟΣ (kg)	ΤΙΜΗ
40147	50 Lt.	3	2,2	250	ZA65	8/116	91	940 x 380 x 700	50	610 €
40144	100 Lt.	3	2,2	250	ZA65	8/116	80	1080 x 425 x 805	62	690 €
602091	90 Lt.	3	2,2	354	DH2065	10/145	97	1010 x 420 x 820	73	710 €
602039	150 Lt.	3	2,2	354	DH2065	10/145	97	1310 x 420 x 950	80	950 €
602040	200 Lt.	3	2,2	354	DH2065	10/145	97	1370 x 476 x 966	130	1.050 €
602041	270 Lt.	3	2,2	418	LW-4009	10/145	91	1510 x 530 x 990	146	1.560 €

400V/50Hz (ΤΡΙΦΑΣΙΚΟΙ ΤΡΟΧΗΛΑΤΟΙ)

ΚΩΔΙΚΟΣ	ΑΕΡΟΦΥΛΑΚΙΟ	HP	kW	Lt./min	ΚΕΦΑΛΗ	bar/psi	LwA(dB)	ΔΙΑΣΤ. ΣΥΣΚ. (mm)	ΜΙΚΤΟ ΒΑΡΟΣ (kg)	ΤΙΜΗ
602042	270 Lt.	4	3,0	481	LW-4009	10/145	91	1510 x 530 x 990	185	1.700 €

230V/50Hz (ΜΟΝΟΦΑΣΙΚΟΣ) SILENT

ΚΩΔΙΚΟΣ	ΑΕΡΟΦΥΛΑΚΙΟ	HP	kW	Lt./min	ΚΕΦΑΛΗ	bar/psi	LwA(dB)	ΔΙΑΣΤ. ΣΥΣΚ. (mm)	ΜΙΚΤΟ ΒΑΡΟΣ (kg)	ΤΙΜΗ
602119	200 Lt.	3	2,2	418	LW-4009	10/145	76	1380 x 500 x 1095	143	1.600 €

Αεροσυμπιεστές Επαγγελματικοί με Ίμάντα

BY FINI COMPRESSORS
MADE IN ITALY



PREMIUM LINE

Αεροσυμπιεστές με Ίμάντα – Επαγγελματικής Χρήσης • Δικύλινδρη ελασιόπανθη κεφαλή • Λειτουργία σε χαμηλές στροφές για μειωμένες φθορές και μεγαλύτερη διάρκεια ζωής • Αποτελεσματική ψύξη για σταθερή απόδοση • Κατάλληλοι και ανθεκτικοί για επαγγελματικές εφαρμογές

ΚΩΔ.: 602052

90 Lt.

ΚΩΔ.: 602053

150 Lt.

ΚΩΔ.: 602054

200 Lt.



ΚΩΔ.: 602055

200 Lt.



ΚΩΔ.: 602056

90 Lt.

ΚΩΔ.: 602057

150 Lt.

ΚΩΔ.: 602058

200 Lt.



ΚΩΔ.: 602059

200 Lt.



ΚΩΔ.: 602063

270 Lt.



230V/50Hz (ΜΟΝΟΦΑΣΙΚΟΙ)

ΚΩΔ.	ΤΥΠΟΣ	ΑΕΡΟΦΥΛ.	HP	kW	Lt./min	ΚΕΦΑΛΗ	bar/psi	LwA(dB)	ΔΙΑΣΤ. ΣΥΣΚ. (mm)	ΜΙΚ. ΒΑΡΟΣ (kg)	ΤΙΜΗ
602052	ΜΚ103-90-3Μ	90 Lt.	3	2,2	365	ΜΚ103	10/145	93	1020 x 440 x 870	68	1.030 €
602053	ΜΚ103-150-3Μ	150 Lt.	3	2,2	365	ΜΚ103	10/145	93	1310 x 420 x 1080	76	1.230 €
602054	ΜΚ103-200-3Μ	200 Lt.	3	2,2	365	ΜΚ103	10/145	93	1500 x 500 x 1000	82	1.395 €
602055	ΜΚ113-200-3Μ	200 Lt.	3	2,2	390	ΜΚ113	10/145	94	1450 x 500 x 1120	99	1.635 €

400V/50Hz (ΤΡΙΦΑΣΙΚΟΙ ΤΡΟΧΗΛΑΤΟΙ)

ΚΩΔ.	ΤΥΠΟΣ	ΑΕΡΟΦΥΛ.	HP	kW	Lt./min	ΚΕΦΑΛΗ	bar/psi	LwA(dB)	ΔΙΑΣΤ. ΣΥΣΚ. (mm)	ΜΙΚ. ΒΑΡΟΣ (kg)	ΤΙΜΗ
602056	ΜΚ103-90-3	90 Lt.	3	2,2	365	ΜΚ103	10/145	93	1030 x 450 x 870	70	1.150 €
602057	ΜΚ103-150-3Μ	150 Lt.	3	2,2	365	ΜΚ103	10/145	93	1310 x 440 x 1060	78	1.370 €
602058	ΜΚ103-200-3	200 Lt.	3	2,2	365	ΜΚ103	10/145	93	1430 x 500 x 1050	82	1.600 €
602059	ΜΚ113-200-3	200 Lt.	3	2,2	390	ΜΚ113	10/145	94	1120 x 500 x 1440	100	1.720 €
602063	ΜΚ113-270-4	270 Lt.	4	3	500	ΜΚ113	10/145	97	1640 x 560 x 1170	142	1.790 €
602064	ΒΚ114-270-5,5	270 Lt.	5,5	4	580	ΒΚ114	10/145	97	1620 x 550 x 1330	155	2.200 €

Αεροσυμπιεστές Επαγγελματικοί με Ίμάντα

BY FINI COMPRESSORS
MADE IN ITALY



PREMIUM LINE

Αεροσυμπιεστές με Ίμάντα – Επαγγελματικής Χρήσης • Δικύλινδρη ελαιολίπαντη κεφαλή • Λειτουργία σε χαμηλές στροφές για μειωμένες φθορές και μεγαλύτερη διάρκεια ζωής • Αποτελεσματική ψύξη για σταθερή απόδοση • Κατάλληλοι και ανθεκτικοί για επαγγελματικές εφαρμογές

ΚΩΔ.: 602067

500 Lt.



ΣΗΜΕΙΩΣΗ: Οι τύποι με ένδειξη (ΥΔ) συνοδεύονται με πίνακα διαδοχικής εκκίνησης αστέρος - τριγώνου και ηλεκτροβαλβίδες.



ΚΩΔ.: 602072

500 Lt.



ΚΩΔ.: 602074

900 Lt.



Όλοι οι σταθεροί αεροσυμπιεστές της σειράς "Red Line" συνοδεύονται με αντικραδασμικές βάσεις.



Βάσεις αεροσυμπιεστή 500 lt.



Βάσεις αεροσυμπιεστή 900 lt.

400V/50Hz (ΤΡΙΦΑΣΙΚΟΙ ΣΤΑΘΕΡΟΙ)

ΚΩΔ.	ΤΥΠΟΣ	ΑΕΡΟΦΥΛ.	HP	kW	Lt./min	ΚΕΦΑΛΗ	bar/psi	LwA(dB)	ΔΙΑΣΤ. ΣΥΣΚ. (mm)	ΜΙΚ. ΒΑΡΟΣ (kg)	ΤΙΜΗ
602065	BK114-500F-5,5	500 Lt.	5,5	4	580	1 x BK114	10/145	97	2010 x 640 x 1325	222	3.180 €
602066	BK114-500F-5,5(ΥΔ) (*)	500 Lt.	5,5	4	580	1 x BK114	10/145	97	2010 x 640 x 1325	232	3.840 €
602067	BK119-500F-7,5	500 Lt.	7,5	5,5	840	1 x BK119	10/145	93	2010 x 645 x 1320	235	3.330 €
602069	BK119-500F-7,5(ΥΔ) (*)	500 Lt.	7,5	5,5	840	1 x BK119	10/145	93	2010 x 645 x 1320	235	4.950 €
602068	BK120-500F-10	500 Lt.	10	7,5	1080	1 x BK120	10/145	94	2010 x 645 x 1400	259	4.150 €
602070	BK120-500-10(ΥΔ) (*)	500 Lt.	10	7,5	1080	1 x BK120	10/145	94	2010 x 645 x 1400	259	5.690 €
602072	BKT119-500F-15T(ΥΔ) (*)	500 Lt.	7,5+7,5	5,5+5,5	1680	2 x BK119	10/145	94	2010 x 640 x 1330	328	6.660 €
602074	BKT119-900-15T(ΥΔ) (*)	900 Lt.	7,5+7,5	5,5+5,5	1680	2 x BK119	10/145	94	2260 x 860 x 1700	437	7.890 €
602075	BKT120-900F-20T(ΥΔ) (*)	900 Lt.	10+10	7,5+7,5	2160	2 x BK120	10/145	94	2260 x 865 x 1700	529	9.450 €

(*) Οι τύποι (ΥΔ) συνοδεύονται με πίνακα αστέρος - τριγώνου και ηλεκτροβαλβίδες, συνδεδεμένα στον αεροσυμπιεστή.

ΣΗΜΕΙΩΣΗ: Για ηλεκτρικούς πίνακες και ηλεκτροβαλβίδες βλέπε σελ. 21

Κοχλιοφόροι Αεροσυμπιεστές TOROS – Τεχνολογίας Inverter

- Inverter τεχνολογία: προσαρμόζει την ταχύτητα του κινητήρα ανάλογα με την κατανάλωση αέρα, εξοικονομώντας έως 50% ενέργεια
- Κοχλίας υψηλής απόδοσης και ποιοτικά ηλεκτρονικά/ηλεκτρικά εξαρτήματα
- Ηλεκτροκινητήρας **βαρέως τύπου**, μόνιμου μαγνήτη, υψηλής απόδοσης IE4, με ομαλή εκκίνηση και μεταβλητή ταχύτητα
- Χαμηλός θόρυβος σε σχέση με ανοικτούς ή κλειστούς εμβολοφόρους αεροσυμπιεστές
- Χαμηλό κόστος συντήρησης και εύκολη πρόσβαση στα εξαρτήματα
- Ψηφιακό πάνελ ελέγχου για παρακολούθηση λειτουργιών και πληροφορίες συντήρησης
 - Σχεδιασμός για υψηλές αποδόσεις με χαμηλό λειτουργικό κόστος, μεγάλη αντοχή και διάρκεια ζωής
- Κατάλληλοι για επαγγελματική/βιομηχανική χρήση: βιομηχανία, μεταποίηση, μεγάλα συνεργεία, ή οποιοδήποτε περιβάλλον με συνεχή κατανάλωση πεπιεσμένου αέρα

Για την επιλογή Αεροφυλακίου δείτε σελ. 20 και για ξηραντή και κεραμικά φίλτρα δείτε σελ. 22-23

✓ **Ομοαξονική σύνδεση κινητήρα με κοχλία χωρίς τη χρήση ιμάντων και τροχαλιών.**



Επιτυγχάνει το 100% της μετάδοσης κίνησης και διασφαλίζει υψηλότερη απόδοση.

✓ **Στιβαρή κατασκευή, κόμπακτ διαστάσεις με εύκολη πρόσβαση στα επιμέρους εξαρτήματα.**



10HP

1000Lt/min

Κωδ.: 602112

INVERTER

Με ηλεκτροκινητήρα υψηλής απόδοσης IE4, μόνιμου μαγνήτη



15HP

1600Lt/min

Κωδ.: 602113

INVERTER

Με ηλεκτροκινητήρα υψηλής απόδοσης IE4, μόνιμου μαγνήτη



ΚΩΔΙΚΟΣ	602112	602113
ΙΠΠΟΔΥΝΑΜΗ ΚΙΝΗΤΗΡΑ (HP/kW)	10 / 7,5	15 / 11
ΙΣΧΥΣ ΕΙΣΟΔΟΥ (kW)	7,5	11
Lt./min (*)	1000	1600
bar/psi	10 / 145	10 / 145
VOLT	400 / 3	400 / 3
ΘΟΡΥΒΟΣ dB (A)	73	75
ΕΞΟΔΟΣ	3/4"	1"
ΔΙΑΣΤΑΣΕΙΣ ΣΥΣΚ. (mm)	900 x 650 x 950	900 x 750 x 1150
ΜΙΚΤΟ ΒΑΡΟΣ (kg)	240	300
ΤΙΜΗ	5.100 €	6.700 €

(*) FAD: Free Air Delivery at 10 bar



20HP
1800Lt/min

Κωδ.: 602114

INVERTER

Με ηλεκτροκινητήρα
υψηλής απόδοσης IE4,
μόνιμου μαγνήτη



✓ Υψηλά standards κατασκευής με ποιοτικά εξαρτήματα.

2 ΧΡΟΝΙΑ
ΕΓΓΥΗΣΗ
ΣΤΟΝ ΚΟΧΛΙΑ



✓ Ποιοτική κατασκευή με χαμηλό κόστος συντήρησης και επισκευής.



30HP
3200Lt/min

Κωδ.: 602115

INVERTER

Με ηλεκτροκινητήρα
υψηλής απόδοσης IE4,
μόνιμου μαγνήτη



Βαρέως τύπου ηλεκτροκινητήρας υψηλής απόδοσης (High Efficiency).



Αντικραδασμική έδραση μοτέρ και κοχλία για απόσβεση κραδασμών.

ΚΩΔΙΚΟΣ	602114	602115
ΙΠΠΟΔΥΝΑΜΗ ΚΙΝΗΤΗΡΑ (HP/kW)	20 / 15	30 / 22
ΙΣΧΥΣ ΕΙΣΟΔΟΥ (kW)	15	22
Lt./min (*)	1800	3200
bar/psi	10 / 145	10 / 145
VOLT	400 / 3	400 / 3
ΘΟΡΥΒΟΣ dB (A)	74	76
ΕΞΟΔΟΣ	1"	1"
ΔΙΑΣΤΑΣΕΙΣ ΣΥΣΚ. (mm)	900 x 750 x 1150	1150 x 895 x 1150
ΜΙΚΤΟ ΒΑΡΟΣ (kg)	330	370
ΤΙΜΗ	7.100 €	8.300 €



Ηλεκτρονικός πίνακας ελέγχου και ρελέ εντολών υψηλών προδιαγραφών.

(*) FAD: Free Air Delivery at 10 bar

Αεροφυλάκια TOROS – Ασφάλεια & Συντήρηση. Πιστοποιημένα σύμφωνα με όλες τις προβλεπόμενες οδηγίες ασφαλείας. 5 χρόνια εγγύηση αντισκωριακής προστασίας. Αποκλειστικά για χρήση με πεπιεσμένο αέρα. Η τήρηση των οδηγιών συντήρησης επιμηκύνει τη διάρκεια ζωής και εξασφαλίζει ασφαλή χρήση. Σύμφωνα με τη νομοθεσία για δοχεία πίεσης, κάθε αεροφυλάκιο πρέπει να υποβάλλεται σε περιοδικό επανέλεγχο κάθε πέντε χρόνια. Ο έλεγχος αφορά την καταλληλότητα του αεροφυλακίου και τον βαθμό διάβρωσης των τοιχωμάτων. Οι έλεγχοι πραγματοποιούνται από πιστοποιημένους φορείς

ΣΗΜΑΝΤΙΚΗ ΠΑΡΑΤΗΡΗΣΗ ΑΣΦΑΛΕΙΑΣ:

Κατά την εγκατάσταση ή επιθεώρηση, βεβαιωθείτε ότι:

- Έχει τοποθετηθεί βαλβίδα ασφαλείας
- Έχει τοποθετηθεί μανόμετρο ένδειξης πίεσης
- Υπάρχει αυτόματος πιεσοστάτης στον συμπιεστή ή στο αεροφυλάκιο, που σταματά τη λειτουργία όταν επιτευχθεί η συνιστώμενη πίεση
- Να αφαιρείτε τακτικά το συγκεντρωμένο νερό από την έξοδο στο κάτω μέρος του αεροφυλακίου

Προαιρετικά, τοποθετήστε αυτόματη αφυδάτωση για ευκολία και καλύτερη προστασία (βλ. σελ. 23)

ΑΕΡΟΦΥΛΑΚΙΑ ΚΑΘΕΤΑ ΒΑΜΜΕΝΑ ΧΩΡΙΣ ΕΞΑΡΤΗΜΑΤΑ

ΚΩΔΙΚΟΣ	ΤΥΠΟΣ	max. ΠΙΕΣΗ	ΤΙΜΗ
602099	Αεροφυλάκιο 200Lt.	11 bar	820 €
602098	Αεροφυλάκιο 270Lt.	11 bar	830 €
602097	Αεροφυλάκιο 500Lt.	11 bar	1.200 €
602096	Αεροφυλάκιο 1000Lt.	12 bar	2.400 €

ΣΗΜΕΙΩΣΗ: Για τη σύνδεση του αεροφυλακίου με τον αεροσυμπιεστή επιλέξτε από τους παρακάτω πίνακες το κατάλληλο κιτ εξαρτημάτων ανάλογα με το συνδυασμό που θέλετε. Τα εξαρτήματα δεν συμπεριλαμβάνονται στην τιμή.

ΚΙΤ ΕΞΑΡΤΗΜΑΤΩΝ ΓΙΑ ΣΥΝΔΕΣΗ ΜΕ ΚΟΧΛΙΟΦΟΡΟΥΣ ΑΕΡΟΣΥΜΠΙΕΣΤΕΣ

ΕΞΟΔΟΣ ΑΕΡΟΣΥΜΠΙΕΣΤΗ	ΑΕΡΟΦΥΛΑΚΙΟ			
	500Lt.		1000Lt.	
	ΚΩΔ.	ΤΙΜΗ	ΚΩΔ.	ΤΙΜΗ
1/2"	41493	63,05€	-	-
3/4"	41492	75,05€	41496	108,40€
1 1/4"	-	-	41408	169,30€

ΚΙΤ ΕΞΑΡΤΗΜΑΤΩΝ ΑΕΡΟΦΥΛΑΚΙΩΝ ΓΙΑ ΣΥΝΔΕΣΗ ΜΕ ΑΕΡΟΣΥΜΠΙΕΣΤΕΣ ΣΕ ΒΑΣΗ

ΣΥΣΤΗΜΑ	ΑΕΡΟΦΥΛΑΚΙΟ					
	270Lt.		500Lt.		1000Lt.	
	ΚΩΔ.	ΤΙΜΗ	ΚΩΔ.	ΤΙΜΗ	ΚΩΔ.	ΤΙΜΗ
K28/BF 5,5	41487	75,20€	41489	80,95€	-	-
K30/BF 7,5 SD	-	-	41489	80,95€	-	-
K52/BF 10 SD	-	-	41489	80,95€	41488	121,70€

ΣΗΜΕΙΩΣΗ: Τα κιτ εξαρτημάτων αεροφυλακίων για σύνδεση με αεροσυμπιεστή περιλαμβάνουν: βαλβίδες ασφαλείας, μανόμετρα, σφαιρικούς κρουνούς και πιεσοστάτες (ανάλογα με τον αεροσυμπιεστή που θέλουμε να συνδέσουμε) εξαρτήματα απαραίτητα για τη σωστή και ασφαλή λειτουργία.

ΔΙΑΣΤΑΣΕΙΣ ΚΑΘΕΤΩΝ ΑΕΡΟΦΥΛΑΚΙΩΝ

ΤΥΠΟΣ	H (cm)	M (cm)	A (Ø)	B (Ø)	Γ (Ø)	Δ/Ε (Ø)	Z (Ø)	ΒΑΡΟΣ (kg)
200 Lt.	155	45	1"	3/8"	3/8"	1/2"	-	55
270 Lt.	165	50	3/4"	1/4"	1/2"	1/2"	3/4"	67
500 Lt.	205	60	1"	3/8"	3/8"	1/2"	1"	116
1000 Lt.	235	80	1" 1/2	1/4"	1/2"	2"	1" 1/2	210

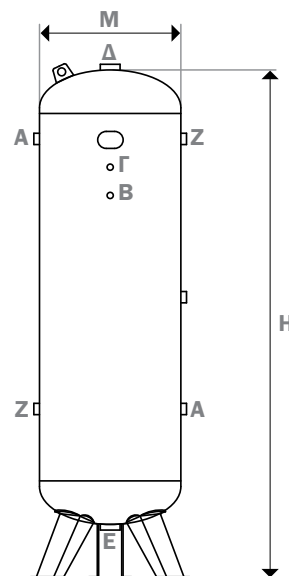

Οι αεροσυμπιεστές σε βάση χρησιμοποιούνται στις περιπτώσεις που υπάρχει πρόβλημα χώρου ή στα δίκτυα πεπιεσμένου αέρα. Το αεροφυλάκιο μπορεί να τοποθετηθεί σε ξεχωριστό χώρο, ενώ στις ενδιάμεσες θέσεις μεταξύ του αεροσυμπιεστή και των λήψεων του αέρα είναι εύκολο να τοποθετηθούν μηχανήματα και φίλτρα για τη βελτίωση της ποιότητας του πεπιεσμένου αέρα.

Επιλέξτε το κατάλληλο αεροφυλάκιο για τις ανάγκες σας, από τη λίστα στη σελίδα 20.

ΣΗΜΕΙΩΣΗ: Όλοι οι αεροσυμπιεστές σε βάση είναι έτοιμοι για άμεση σύνδεση με το αεροφυλάκιο και διαθέτουν:

- **Ηλεκτροβαλβίδα** • Πίνακα ελέγχου: Αστέρως-Τριγώνου (ΥΔ) (κωδ. 602117 & 602118), πίνακα ON/OFF με ρελέ και θερμικό (κωδ. 602116)
- Καζανάκι προσυγκέντρωσης 3Lt • Πιεσοστάτη
- Μανόμετρο • Αντικραδασμικά πέλματα για σταθερή και ασφαλή λειτουργία

ΚΩΔ.: 602116



ΚΩΔ.: 602117



ΣΗΜΑΝΤΙΚΗ ΠΑΡΑΤΗΡΗΣΗ ΑΣΦΑΛΕΙΑΣ:

Εάν συνδέσετε τα συστήματα αυτά σε παλιό αεροφυλάκιο βεβαιωθείτε, με ειδικό έλεγχο, ότι το παλιό σας αεροφυλάκιο είναι ασφαλές και ότι διαθέτει βαλβίδα ασφαλείας και αφυδάτωση.

ΚΩΔΙΚΟΣ	ΤΥΠΟΣ	Lt./min	bar	HP	ΕΞΟΔΟΣ	ΔΙΑΣΤ. ΣΥΣΚ (mm)	kg	ΣΥΝΙΣΤΩΜΕΝΟ ΑΕΡΟΦΥΛΑΚΙΟ	ΤΙΜΗ (*)
602116	K28/BF5,5	662	11	5,5	1"	980 x 680 x 880	75	270 ή 500 Lt	2.250 €
602117	K30/BF7,5 SD	872	11	7,5	1"	980 x 850 x 1060	102	500 Lt	3.200 €
602118	K50/BF10 SD	1074	11	10	1"	1350 x 990 x 1130	140	500 ή 1000 Lt	4.300 €

(*) Στις ανωτέρω τιμές δεν συμπεριλαμβάνονται αεροφυλάκιο και ελαστικό μαρκούτσι σύνδεσης των ανωτέρω αεροσυμπιεστών με το αεροφυλάκιο.

Ηλεκτρικοί Πίνακες για την Εκκίνηση των Αεροσυμπιεστών

ΠΙΝΑΚΑΣ ΑΣΤΕΡΟΣ - ΤΡΙΓΩΝΟΥ (ΥΔ) ΓΙΑ ΑΕΡΟΣΥΜΠΙΕΣΤΕΣ ΜΕ ΕΝΑ ΚΙΝΗΤΗΡΑ 400/700V (ΠΡΟΟΔΕΥΤΙΚΗ ΕΚΚΙΝΗΣΗ ΤΟΥ ΚΙΝΗΤΗΡΑ)



ΚΩΔΙΚΟΣ	HP	KG	ΤΙΜΗ
42032	5,5	9	470 €
42033	7,5	9,5	470 €
42034	10	9,5	470 €

Σημείωση: Για τους πίνακες αυτούς χρειάζεται και τοποθέτηση μιας ηλεκτροβαλβίδας στον συμπιεστή. (βλ. παρακάτω)

ΓΙΑ ΑΕΡΟΣΥΜΠΙΕΣΤΕΣ ΜΕ ΔΥΟ ΚΙΝΗΤΗΡΕΣ 400/700V

> 1η Δυνατότητα (Οικονομική Λύση)

Απλός πίνακας μόνο για διαδοχική εκκίνηση των κινητήρων (όχι ΥΔ)



ΚΩΔΙΚΟΣ	ΤΥΠΟΣ	KG	ΤΙΜΗ
42048	5,5+5,5	9	555 €
42049	7,5+7,5	9	555 €

Σημείωση: Για τους πίνακες αυτούς δεν χρειάζεται τοποθέτηση ηλεκτροβαλβίδας στον συμπιεστή.

> 2η Δυνατότητα (Βέλτιστη Λύση)

Πίνακας αστέρως-τριγώνου (ΥΔ) για διαδοχική και ταυτόχρονα προοδευτική εκκίνηση των κινητήρων.



ΚΩΔΙΚΟΣ	ΤΥΠΟΣ	KG	ΤΙΜΗ
42040	5,5+5,5	17	1.100 €
42041	7,5+7,5	16	1.100 €
42042	10+10	17	1.100 €
42043	15+15	18	1.460 €
42045	25+25	19	1.550 €

Σημείωση: Για τους πίνακες της κατηγορίας αυτής χρειάζεται τοποθέτηση δύο ηλεκτροβαλβίδων στους συμπιεστές.

OPTIONAL (ΠΡΟΑΙΡΕΤΙΚΟΣ) ΕΞΟΠΛΙΣΜΟΣ ΗΛΕΚΤΡΙΚΩΝ ΠΙΝΑΚΩΝ



ΚΩΔΙΚΟΣ	ΠΕΡΙΓΡΑΦΗ	ΤΙΜΗ
42050	Επιτηρητής διαδοχής φάσεων	65 €

Σημείωση: Τοποθετείται σε όλους τους ηλεκτρικούς πίνακες προσφέροντας επιπρόσθετη προστασία για τη σωστή φορά περιστροφής του ηλεκτροκινητήρα, για την έλλειψη κάποιας φάσεως όπως επίσης και για την πιθανή πτώση της τάσεως.

Ηλεκτροβαλβίδες Αεροσυμπιεστών

ΚΩΔΙΚΟΣ	ΤΥΠΟΣ	ΤΙΜΗ
23918	1/2" Κλειστού τύπου	43 €
23919	3/4" Κλειστού τύπου	70 €
23926	1/2" Ανοιχτού τύπου	75 €
23927	3/4" Ανοιχτού τύπου	96 €





Ξηραντές Πεπιεσμένου Αέρα – Υψηλή Απόδοση & Αξιοπιστία

- Υψηλής απόδοσης εναλλάκτης θερμότητας από αλουμίνιο για μέγιστη απόδοση με ελάχιστη πτώση πίεσης
- Ψύξη πεπιεσμένου αέρα μέχρι 3°C, επιτυγχάνοντας πλήρη υγροποίηση των υδρατμών
- Ενσωματωμένος διαχωριστής συμπυκνωμάτων για ασφαλή και εύκολη απομάκρυνση της υγρασίας
- Μικροεπεξεργαστής ελέγχου ταχύτητας ανεμιστήρα ανάλογα με τις απαιτήσεις ψύξεως του αέρα
- Μεγάλο εύρος ρύθμισης παραμέτρων και προειδοποιητικά σήματα για:
 - υψηλή θερμοκρασία
 - χαμηλή θερμοκρασία
 - βλάβη αισθητήρα θερμοκρασίας

Σταθερές συνθήκες αναφοράς:

- **Θερμοκρασία αέρα εισόδου:**
35°C (55°C max.)
- **Θερμοκρασία περιβάλλοντος:**
25°C (45°C max.)
- **Πίεση λειτουργίας:** 7 bar (16 bar max.)
- **Σημείο δρόσου:** CLASS 4 / ISO 8573-1

ΚΩΔΙΚΟΣ	41561	41562	41563	41564	41565	41566
ΤΥΠΟΣ	ED 24	ED 54	ED 72	ED 108	ED 144	ED 180
Lt./min	400	900	1200	1800	2400	3000
kW	0,12	0,14	0,17	0,41	0,41	0,50
V / Hz	230/50	230/50	230/50	230/50	230/50	230/50
ΕΙΣΟΔΟΣ - ΕΞΟΔΟΣ	Ø 3/8"	Ø 1/2"	Ø 1/2"	Ø 3/4"	Ø 3/4"	Ø 3/4"
ΔΙΑΣΤ. ΣΥΣΚ. (mm)	305 x 360 x 308	390 x 432 x 435	390 x 432 x 435	420 x 516 x 563	420 x 516 x 563	420 x 516 x 563
ΒΑΡΟΣ (kg)	19	26	28	36	42	44
ΤΙΜΗ	1.490 €	1.770 €	2.000 €	2.320 €	2.660 €	2.990 €

Φίλτρα OMI



Σταθερές συνθήκες αναφοράς:

- **Θερμοκρασία περιβάλλοντος:** 25°C • **Πίεση λειτουργίας:** 7 bar
- **Θερμοκρασία αέρα εισόδου:** 20°C (80°C max. + 60°C στο φίλτρο CF)



ΠΡΟΦΙΛΤΡΑ QF

ΚΩΔΙΚΟΣ	Lt./min	ΕΙΣ.-ΕΞΟΔ.	ΤΙΜΗ
41701	560	3/8"	172 €
41702	1170	1/2"	190 €
41703	1800	3/4"	230 €
41704	3000	3/4"	260 €
41705	3400	1"	283 €
41706	5000	1"	310 €

Προστατευτικό φίλτρο για την παρακράτηση στερεών σωματιδίων και μίγματος νερού - λαδιού με διάμετρο έως 5 micron. Κατηγορία 3 ISO 8573-1
ΕΦΑΡΜΟΓΕΣ • Προφίλτρο για την προστασία ξηραντών και αντλιών νερού • Παρακράτηση σωματιδίων σκόνης • Φίλτρο διαχωριστής συμπυκνωμάτων



ΔΙΑΧΩΡΙΣΤΕΣ ΛΑΔΙΟΥ PF

ΚΩΔΙΚΟΣ	Lt./min	ΕΙΣ.-ΕΞΟΔ.	ΤΙΜΗ
41711	560	3/8"	172 €
41712	1170	1/2"	190 €
41713	1800	3/4"	230 €
41714	3000	3/4"	260 €
41715	3400	1"	283 €
41716	5000	1"	310 €

Φίλτρο παρακράτησης στερεών σωματιδίων με διάμετρο έως 1 micron και σωματιδίων λαδιού έως 0,1 mg/m³. Κατηγορία 2 ISO 8573-1
ΕΦΑΡΜΟΓΕΣ • Φίλτρο παρακράτησης σωματιδίων και ελαίου για τοποθέτηση στην έξοδο των ξηραντών • Εργαλεία και συστήματα αέρος • Ταχυδρομικά δίκτυα αέρος • Κινητήρες αέρος



ΔΙΑΧΩΡΙΣΤΕΣ ΛΑΔΙΟΥ HF

ΚΩΔΙΚΟΣ	Lt./min	ΕΙΣ.-ΕΞΟΔ.	ΤΙΜΗ
41721	560	3/8"	172 €
41722	1170	1/2"	190 €
41723	1800	3/4"	230 €
41724	3000	3/4"	260 €
41725	3400	1"	283 €
41726	5000	1"	310 €

Φίλτρο παρακράτησης στερεών σωματιδίων με διάμετρο έως 0,1 micron και σωματιδίων λαδιού έως 0,01 mg/m³. Κατηγορία 1 ISO 8573-1.
 Ο αέρας που θα περάσει από ένα φίλτρο HF είναι κατά 99,99% απαλλαγμένος από λάδι. Μπορεί να τοποθετηθεί μετά από ένα φίλτρο PF.
ΕΦΑΡΜΟΓΕΣ • Προφίλτρο για ξηραντές προσρόφησης • Ειδικά συστήματα παραγωγής • Συστήματα βαθφής • Όργανα ακριβείας • Συστήματα μεταφοράς αέρα • Συστήματα επεξεργασίας & συσκευασίας τροφίμων



ΦΙΛΤΡΑ ΕΝΕΡΓΟΥ ΑΝΘΡΑΚΑ CF

ΚΩΔΙΚΟΣ	Lt./min	ΕΙΣ.-ΕΞΟΔ.	ΤΙΜΗ
41741	560	3/8"	172 €
41742	1170	1/2"	190 €
41743	1800	3/4"	230 €
41745	3000	3/4"	260 €
41746	3400	1"	283 €
41747	5000	1"	310 €

Το εσωτερικό στοιχείο του ενεργού άνθρακα που διαθέτουν τα φίλτρα CF (αφού το φίλτρο CF τοποθετηθεί μετά από ένα φίλτρο PF & HF) συγκρατεί στην επιφάνειά του όλες τις οσμές και ατμούς ελαίου του αέρα. Ικανότητα παρακράτησης σωματιδίων ελαίου έως 0,008 mg/m³. Κατηγορία 1 ISO 8573-1
ΕΦΑΡΜΟΓΕΣ • Βιομηχανία τροφίμων • Φαρμακευτικές - ιατρικές εφαρμογές • Μηχανήματα και όργανα υψηλής τεχνολογίας



Φυγοκεντρικοί διαχωριστές SA με αυτόματη αφυδάτωση για την απομάκρυνση, σε πρώτο στάδιο, των συμπυκνωμάτων νερού που δημιουργούνται κατά τη διάρκεια της συμπίεσης. Τοποθετούνται εύκολα και δεν θα πρέπει να λείπουν από καμία εγκατάσταση πεπιεσμένου αέρα. Τοποθετήστε πάντα ένα φυγοκεντρικό διαχωριστή μετά από κάθε αεροσυμπίεστή ανεξάρτητα από την τοποθέτηση ή μη άλλων συσκευών βελτίωσης. Είναι επίσης απαραίτητοι για την προεργασία του πεπιεσμένου αέρα, πριν την είσοδό του σε ξηραντή και σε κεραμικά φίλτρα.

Σταθερές συνθήκες αναφοράς:

- Θερμοκρασία περιβάλλοντος: 25°C
- Πίεση λειτουργίας: 7 bar (16 bar max.)
- Θερμοκρασία αέρα εισόδου: 20°C (60°C max.)

ΚΩΔΙΚΟΣ	Lt./min	ΕΙΣΟΔΟΣ-ΕΞΟΔΟΣ	ΤΙΜΗ
41660	500	Ø 3/8"	245 €
41661	1000	Ø 1/2"	260 €
41662	3000	Ø 3/4"	270 €

Εσωτερικά Φίλτρων - Διάφορα Εξαρτήματα



Τα εσωτερικά των φίλτρων έχουν συγκεκριμένη διάρκεια ζωής. Τα διαφορικά μανόμετρα (βλέπε παρακάτω) μας ενημερώνουν για το πότε ένα εσωτερικό φίλτρο χρειάζεται αλλαγή.

ΕΣΩΤΕΡΙΚΑ QF



ΚΩΔΙΚΟΣ	ΤΥΠΟΣ	ΤΙΜΗ
43601	560 Lt	49 €
43602	1170 Lt	54 €
43603	1800 Lt	75 €
43604	3000 Lt	80 €
43605	3400 Lt	88 €
43606	5000 Lt	99 €

ΕΣΩΤΕΡΙΚΑ PF



ΚΩΔΙΚΟΣ	ΤΥΠΟΣ	ΤΙΜΗ
43612	560 Lt	49 €
43613	1170 Lt	54 €
43614	1800 Lt	75 €
43615	3000 Lt	80 €
43616	3400 Lt	88 €
43617	5000 Lt	99 €

ΕΣΩΤΕΡΙΚΑ HF



ΚΩΔΙΚΟΣ	ΤΥΠΟΣ	ΤΙΜΗ
43623	560 Lt	49 €
43624	1170 Lt	54 €
43625	1800 Lt	75 €
43626	3000 Lt	80 €
43627	3400 Lt	88 €
43628	5000 Lt	99 €

ΕΣΩΤΕΡΙΚΑ CF



ΚΩΔΙΚΟΣ	ΤΥΠΟΣ	ΤΙΜΗ
43634	560 Lt	49 €
43635	1170 Lt	54 €
43636	1800 Lt	75 €
43637	3000 Lt	80 €
43638	3400 Lt	88 €
43639	5000 Lt	99 €

ΑΥΤΟΜΑΤΗ ΑΦΥΔΑΤΩΣΗ 1/2" ΜΕ ΦΛΟΤΕΡ

Κατάλληλη για δίκτυα πεπιεσμένου αέρα. Χρησιμοποιείται για την απομάκρυνση συμπυκνωμάτων από αεροφυλάκια, φίλτρα, ξηραντές, αεροσυμπίεστες. Διαθέτει βαλβίδα ελέγχου χειρός.



ΚΩΔΙΚΟΣ	41645
ΤΙΜΗ	150 €

- Μέγιστη πίεση 16 bar

ΑΥΤΟΜΑΤΗ ΑΦΥΔΑΤΩΣΗ ΗΛΕΚΤΡΟΝΙΚΗ 1/2" ZERO 6

Κατάλληλη για συστήματα πεπιεσμένου αέρα παραγωγής έως 600m³/h. Η πλήρης απομάκρυνση των συμπυκνωμάτων επιτυγχάνεται μέσω μιας ηλεκτροβαλβίδας, αυτόματα και αθόρυβα, χωρίς απώλειες πεπιεσμένου αέρα. Πέρα από τα οφέλη μιας απλής αυτόματης αφυδάτωσης η ηλεκτρονική αφυδάτωση Zero 6 αυτόματα ενεργοποιεί ηχητικό μήνυμα (alarm) που δηλώνει την ανάγκη συντήρησης της.



ΚΩΔΙΚΟΣ	41642
ΤΙΜΗ	265 €

- Μέγιστη πίεση 16 bar
- Τροφοδοσία 230V/50Hz
- Χαμηλό ύψους 74 mm

ΔΕΙΚΤΗΣ ΔΙΑΦΟΡΙΚΗΣ ΠΙΕΣΗΣ

Οπτικός δείκτης της πτώσης πίεσης ενός φίλτρου. Είναι ένας πιο οικονομικός τρόπος να γνωρίζουμε την κατάσταση του εσωτερικού στοιχείου των φίλτρων.

Κατάλληλο για τα φίλτρα QF-PF-HF-CF.



ΚΩΔΙΚΟΣ	41794
ΤΙΜΗ	47 €

ΔΙΑΦΟΡΙΚΟ ΜΑΝΟΜΕΤΡΟ

Τα διαφορικά μανόμετρα δείχνουν τη διαφορά πίεσης μεταξύ εισόδου και εξόδου των φίλτρων. Έτσι γνωρίζουμε την κατάσταση των εσωτερικών στοιχείων τους, υποδεικνύοντας το πότε πρέπει να αντικατασταθούν.

Κατάλληλο για τα φίλτρα QF-PF-HF-CF.



ΚΩΔΙΚΟΣ	41793
ΤΙΜΗ	130 €

ΑΥΤΟΜΑΤΗ ΒΑΛΒΙΔΑ ΑΠΟΣΤΡΑΓΓΙΣΗΣ 1/8"



Αυτόματη βαλβίδα αποστράγγισης κατάλληλη για όλα τα φίλτρα QF-PF-HF-CF και διαχωριστές συμπυκνωμάτων. Διαθέτει βαλβίδα ελέγχου χειρός.

ΚΩΔΙΚΟΣ	41649
ΤΙΜΗ	89 €

ΠΛΗΡΕΣ ΔΙΚΤΥΟ ΓΙΑ ΑΕΡΑ ΥΨΗΛΗΣ ΚΑΘΑΡΟΤΗΤΑΣ



1. Αεροσυμπίεστής
2. Φυγοκεντρικός διαχωριστής
3. Αεροφυλάκιο
4. Αυτόματη αφυδάτωση
5. Φίλτρο QF
6. Ξηραντής
7. Φίλτρο PF
8. Φίλτρο HF
9. Φίλτρο CF

ΑΕΡΟΚΛΕΙΔΑ 1/2" «ΜΙΚΡΟΥ ΜΗΚΟΥΣ»

1/2"
53kgm

"Μικρού Μήκους"
Διπλό Σφυρί

Κωδ.: 47883



- Κατάλληλο για εργασία σε στενούς χώρους
- 3 θέσεις ροής

1/2"
130kgm

"Μικρού Μήκους"
Professional
Διπλό Σφυρί
Composite (ελαφρύ)

Κωδ.: 47848



- Διπλό Σφυρί για μεγαλύτερη αντοχή
- 3 θέσεις ροής

1/2"
140kgm

"Μικρού Μήκους"
Professional HD
Διπλό Σφυρί
Composite (ελαφρύ)

Κωδ.: 47845



- Διπλό Σφυρί για μεγαλύτερη αντοχή
- 4 θέσεις ροής

1/2"
39kgm

"Μικρού Μήκους"
Professional
Διπλό Σφυρί
Composite (ελαφρύ)

Κωδ.: 47847



- Διπλό Σφυρί για μεγαλύτερη αντοχή

ΑΕΡΟΚΛΕΙΔΑ 1/2"

1/2"
40kgm

Κωδ.: 42741



- Με μηχανισμό κρούσης Single Hammer
- 4 θέσεις Ροής

1/2"
40kgm

Κασετίνα

ΚΩΔΙΚΟΣ 42742
ΤΙΜΗ 110 €

ΠΕΡΙΧΕΙ: 1
αερόκλειδο
(Κωδ.: 42741)
10 καρδιάκια,
1 προέκταση,
1 φορητό
ελαιωτήρα



1/2"
76kgm

Κωδ.: 47881

Professional HD
Διπλό Σφυρί



- Βαρέως τύπου
- Διπλό σφυρί για μεγάλη αντοχή
- 5 θέσεις ροής

1/2"
80kgm

Κωδ.: 47879

Professional HD
Διπλό Σφυρί
Composite
(ελαφρύ)



- Βαρέως τύπου
- Διπλό σφυρί για μεγάλη αντοχή
- Composite σώμα
- 3 θέσεις ροής

1/2"
183kgm

Κωδ.: 47843

Professional HD
Διπλό Σφυρί
Composite
(ελαφρύ)



- Βαρέως τύπου
- Διπλό σφυρί για μεγάλη αντοχή
- Composite σώμα
- 3 θέσεις ροής

ΚΩΔΙΚΟΣ	47883	47848	47845	47847	42741	47881	47879	47843
ΡΟΠΗ Βιδ./ξεβιδ. (kgm)	46 / 53	69 / 130	97 / 140	33 / 39	35 / 40	69 / 76	70 / 80	113 / 183
ΣΤΡΟΦΕΣ (R.P.M.)	8500	8000	11000	8500	7000	7500	8000	8000
ΜΗΚΟΣ σώμα/ολικό (mm)	95/115	82/95	110/130	67/85	155 / 180	160/185	170/195	160/185
ΜΕΣΗ ΚΑΤΑΝΑΛΩΣΗ (Lt/min)	125	164	139	113	150	152	165	113
ΠΙΕΣΗ ΛΕΙΤΟΥΡΓΙΑΣ (bar)	6	6	6	6	6	6	6	6
ΡΑΚΟΡ ΕΙΣΟΔΟΥ	1/4"	1/4"	1/4"	1/4"	1/4"	1/4"	1/4"	1/4"
ΔΙΑΣΤ. ΣΥΣΚ. (mm)	195x200x70	230x140x70	250x165x80	260x100x65	200x200x70	240x230x75	235x225x75	220x205x75
ΒΑΡΟΣ Κ/Μ (kg)	1,0 / 1,8	1,1 / 1,3	1,2 / 1,4	1,1 / 1,2	2,4 / 2,5	2,7 / 2,9	2,1 / 2,5	1,9 / 2,2
ΤΙΜΗ	110 €	190 €	195 €	210 €	80 €	115 €	135 €	235 €

ΣΗΜΕΙΩΣΗ: Για εξαρτήματα εργαλείων βλέπε σελ. 54-56

ΑΕΡΟΚΛΕΙΔΑ 3/4"

3/4"
122kgm

Professional HD
Διπλό Σφυρί



- Βαρέως τύπου
- Διπλό σφυρί για μεγάλη αντοχή
- 3 θέσεις ροής

3/4"
160kgm

Professional HD
Διπλό Σφυρί
Composite (ελαφρύ)



- Βαρέως τύπου
- Διπλό σφυρί για μεγάλη αντοχή
- Composite σώμα
- 3 θέσεις ροής

3/4"
207kgm

Professional HD Διπλό
Σφυρί
Composite (ελαφρύ)



- Βαρέως τύπου
- Διπλό σφυρί για μεγάλη αντοχή
- Composite σώμα
- 3 θέσεις ροής

ΚΩΔΙΚΟΣ	47882	47880	47844
ΡΟΠΗ (kgm)	122	160	207
ΣΤΡΟΦΕΣ (R.P.M.)	4600	4200	5500
ΜΗΚΟΣ σώμα/ολικό (mm)	200/230	220/255	193/220
ΜΕΣΗ ΚΑΤΑΝΑΛΩΣΗ (Lt/min)	220	238	198
ΠΙΕΣΗ ΛΕΙΤΟΥΡΓΙΑΣ (bar)	6,8	6,8	6,2
ΡΑΚΟΡ ΕΙΣΟΔΟΥ	3/8"	3/8"	3/8"
ΔΙΑΣΤ. ΣΥΣΚ. (mm)	105 x 280 x 275	110 x 285 x 275	90 x 240 x 250
ΒΑΡΟΣ Κ/Μ (kg)	5,0 / 5,5	4,4 / 4,8	3,4 / 3,7
ΤΙΜΗ	200 €	270 €	515 €

ΑΕΡΟΚΛΕΙΔΟ 1"

1"
320kgm

Μακρύς άξονας (228 mm)



- Μακρύς άξονας
- 3 θέσεις ροής

ΚΩΔΙΚΟΣ	47878
ΡΟΠΗ βιδ./ξεβιδ. (kgm)	290/320
ΣΤΡΟΦΕΣ (R.P.M.)	3200
ΜΗΚΟΣ σώμα/ολικό (mm)	360/600
ΜΕΣΗ ΚΑΤΑΝΑΛΩΣΗ (Lt/min)	295
ΠΙΕΣΗ ΛΕΙΤΟΥΡΓΙΑΣ (bar)	6
ΡΑΚΟΡ ΕΙΣΟΔΟΥ	1/2"
ΔΙΑΣΤ. ΣΥΣΚ. (mm)	180 x 265 x 740
ΒΑΡΟΣ Κ/Μ (kg)	16,6 / 18,9
ΤΙΜΗ	490 €

ΑΕΡΟΚΑΣΤΑΝΙΑ 1/4"



- Κατάλληλη για εργασίες βιδώματος σε ιδιαίτερα δυσπρόσιτα σημεία

ΚΩΔΙΚΟΣ	42773
ΡΟΠΗ (kgm)	2,5
ΣΤΡΟΦΕΣ (R.P.M.)	240
ΜΗΚΟΣ (mm)	160
ΜΕΣΗ ΚΑΤΑΝΑΛ. (Lt/min)	85
ΠΙΕΣΗ (bar)	6
ΡΑΚΟΡ ΕΙΣΟΔΟΥ	1/4"
ΔΙΑΣΤ. ΣΥΣΚ. (mm)	45 x 55 x 200
ΒΑΡΟΣ Κ/Μ (kg)	0,5 / 0,53
ΤΙΜΗ	105 €

ΑΕΡΟΚΑΣΤΑΝΙΑ 1/2"



- Κατάλληλη για εργασίες ακριβείας και ελεγχόμενου βιδώματος

ΚΩΔΙΚΟΣ	42720
ΡΟΠΗ (kgm)	5,1
ΣΤΡΟΦΕΣ (R.P.M.)	200
ΜΗΚΟΣ (mm)	255
ΜΕΣΗ ΚΑΤΑΝΑΛ. (Lt/min)	113
ΠΙΕΣΗ (bar)	6
ΡΑΚΟΡ ΕΙΣΟΔΟΥ	1/4"
ΔΙΑΣΤ. ΣΥΣΚ. (mm)	50 x 60 x 290
ΒΑΡΟΣ Κ/Μ (kg)	1,2 / 1,26
ΤΙΜΗ	75 €

Κασετίνα



ΠΕΡΙΕΧΕΙ: 1 αεροκαστανία (42720)
7 καρυδάκια, 1 προέκταση, 1 αντάπτορα σφαιρικό, 1 αντάπτορα κατασβίδι, 3 μύτες κατασβιδιού

ΚΩΔΙΚΟΣ	42721
ΔΙΑΣΤ. ΣΥΣΚ. (mm)	50 x 220 x 355
ΒΑΡΟΣ Κ/Μ (kg)	1,29 / 2,79
ΤΙΜΗ	95 €

ΣΗΜΕΙΩΣΗ: Για εξαρτήματα εργαλείων βλέπε σελ. 54-56

ΑΕΡΟΤΡΟΧΟΣ ΓΩΝΙΑΚΟΣ 5"

125 mm



ΚΩΔΙΚΟΣ	42740
ΣΤΡΟΦΕΣ (R.P.M.)	11000
ΜΗΚΟΣ (mm)	235
ΜΕΣΗ ΚΑΤΑΝΑΛ. (Lt/min)	230
ΠΙΕΣΗ (bar)	6
ΡΑΚΟΡ ΕΙΣΟΔΟΥ	1/4"
ΔΙΑΣΤ. ΣΥΣΚ. (mm)	105 x 140 x 240
ΒΑΡΟΣ Κ/Μ (kg)	1,8 / 2,12
ΤΙΜΗ	195 €

- Ισχυρός και εύχρηστος
- Για εργασίες κοπής και λείανσης σε φανοποιεία, συνεργεία και μεταλλικές κατασκευές

ΣΕΓΑ ΑΕΡΟΣ



ΚΩΔΙΚΟΣ	42761
ΚΟΠΗ (mm)	1,5
ΣΤΡΟΦΕΣ (R.P.M.)	10000
ΜΗΚΟΣ (mm)	235
ΜΕΣΗ ΚΑΤΑΝΑΛ. (Lt/min)	160
ΠΙΕΣΗ (bar)	6
ΡΑΚΟΡ ΕΙΣΟΔΟΥ	1/4"
ΔΙΑΣΤ. ΣΥΣΚ. (mm)	50 x 85 x 290
ΒΑΡΟΣ Κ/Μ (kg)	0,6 / 0,76
ΤΙΜΗ	130 €

- Ισχυρή και πρακτική
- Για τη φανοποιεία, το συνεργείο και το εργαστήριο
- Για κοπή διαφόρων υλικών και μετάλλων μέγιστου πάχους 1.5mm

ΑΕΡΟΤΡΟΧΟΙ ΦΛΕΞΙΜΠΛ (Ενισχυμένος Τύπος)

Συνοδεύεται με τσοκ 3mm & 6mm



ΚΩΔΙΚΟΣ	42751
ΣΤΡΟΦΕΣ (R.P.M.)	23000
ΜΗΚΟΣ (mm)	172
ΜΕΣΗ ΚΑΤΑΝΑΛ. (Lt/min)	113
ΠΙΕΣΗ (bar)	6
ΡΑΚΟΡ ΕΙΣΟΔΟΥ	1/4"
ΔΙΑΣΤ. ΣΥΣΚ. (mm)	50 x 100 x 185
ΒΑΡΟΣ Κ/Μ (kg)	0,75 / 0,85
ΤΙΜΗ	53 €

- Ενισχυμένος Τύπος
- Με έλεγχο στροφών στη σκανδάλη
- Για εργασίες λείανσης, στίλβωσης, στο φανοποιείο, στο συνεργείο, στο εργαστήριο και για DIY εργασίες

ΠΕΡΙΕΧΕΙ: 1 αεροτροχό (Κωδ.: 42751)
10 τροχούς διάφορους, τσοκ: 3mm & 6mm



- Ενισχυμένος Τύπος
- Με έλεγχο στροφών στη σκανδάλη
- Για εργασίες λείανσης, στίλβωσης, στο φανοποιείο, στο συνεργείο, στο εργαστήριο και για DIY εργασίες

ΚΩΔΙΚΟΣ	42755
ΔΙΑΣΤ. ΣΥΣΚ. (mm)	55 x 210 x 240
ΒΑΡΟΣ Κ/Μ (kg)	0,75 / 1,30
ΤΙΜΗ	72 €

Μακρύς



Συνοδεύεται με τσοκ 3mm & 6mm

ΚΩΔΙΚΟΣ	42753
ΣΤΡΟΦΕΣ (R.P.M.)	23000
ΜΗΚΟΣ (mm)	335
ΜΕΣΗ ΚΑΤΑΝΑΛ. (Lt/min)	113
ΠΙΕΣΗ (bar)	6
ΡΑΚΟΡ ΕΙΣΟΔΟΥ	1/4"
ΔΙΑΣΤ. ΣΥΣΚ. (mm)	45 x 65 x 350
ΒΑΡΟΣ Κ/Μ (kg)	1,2 / 1,48
ΤΙΜΗ	80 €

- Με έλεγχο στροφών στη σκανδάλη
- Για εργασίες λείανσης, στίλβωσης, στο φανοποιείο, στο συνεργείο, στο εργαστήριο και για DIY εργασίες

Γωνιακός



Συνοδεύεται με τσοκ 6mm

- Με έλεγχο στροφών στη σκανδάλη
- Για εργασίες λείανσης, στίλβωσης, στο φανοποιείο, στο συνεργείο, στο εργαστήριο και για DIY εργασίες

ΚΩΔΙΚΟΣ	42756
ΣΤΡΟΦΕΣ (R.P.M.)	22000
ΜΗΚΟΣ (mm)	160
ΜΕΣΗ ΚΑΤΑΝΑΛ. (Lt/min)	150
ΠΙΕΣΗ (bar)	6
ΡΑΚΟΡ ΕΙΣΟΔΟΥ	1/4"
ΔΙΑΣΤ. ΣΥΣΚ. (mm)	55 x 100 x 185
ΒΑΡΟΣ Κ/Μ (kg)	0,45 / 0,66
ΤΙΜΗ	95 €

ΣΗΜΕΙΩΣΗ: Για εξαρτήματα εργαλείων βλέπε σελ. 54-56

ΑΕΡΟΤΡΙΒΕΙΟ 6" ΕΚΚΕΝΤΡΟ

150 mm Professional

Έκκεντρο - Απορροφητικό
Ανθεκτικό συνθετικό Composite σώμα
Δίσκος τύπου Velcro
Ρυθμιζόμενης ταχύτητας



ΚΩΔΙΚΟΣ	47841
ΣΤΡΟΦΕΣ (R.P.M.)	12000
ΜΗΚΟΣ (mm)	187
ΜΕΣΗ ΚΑΤΑΝΑΛ. (Lt/min)	57
ΠΙΕΣΗ (bar)	6,2
ΡΑΚΟΡ ΕΙΣΟΔΟΥ	1/4"
ΔΙΑΣΤ. ΣΥΣΚ. (mm)	110 x 240 x 165
ΒΑΡΟΣ Κ/Μ (kg)	0,85 / 1,18
ΤΙΜΗ	205 €

- Με μοχλό ρύθμισης στροφών
- Ζυγισμένο χωρίς κραδασμούς για άνετη και ξεκούραστη χρήση

ΑΕΡΟΤΡΙΒΕΙΟ ΡΑΣΠΑ

70x445 mm

Πέλα με άγκιστρα



ΚΩΔΙΚΟΣ	42768
ΣΤΡΟΦΕΣ (R.P.M.)	2100
ΜΗΚΟΣ (mm)	400
ΜΕΣΗ ΚΑΤΑΝΑΛ. (Lt/min)	230
ΠΙΕΣΗ (bar)	6
ΡΑΚΟΡ ΕΙΣΟΔΟΥ	1/4"
ΔΙΑΣΤ. ΣΥΣΚ. (mm)	75 x 165 x 425
ΒΑΡΟΣ Κ/Μ (kg)	2,78 / 3,01
ΤΙΜΗ	195 €

ΠΡΙΤΣΙΝΑΔΟΡΟΙ ΑΕΡΟΣ

ΚΩΔΙΚΟΣ	42763
ΥΨΟΣ (mm)	280
ΜΕΣΗ ΚΑΤΑΝΑΛ. (Lt/min)	120
ΠΙΕΣΗ (bar)	1-7
ΕΙΣΟΔΟΣ	1/4"
ΜΠΕΚ	2,4-3,2-4-4-4,8
ΔΥΝΑΜΗ ΕΛΞΗΣ (kg)	880
ΔΙΑΔΡΟΜΗ (stroke) (mm)	9,5
ΔΙΑΣΤ. ΣΥΣΚ. (mm)	85 x 285 x 170
ΒΑΡΟΣ Κ/Μ (kg)	1,75 / 1,87
ΤΙΜΗ	150 €



ΚΩΔΙΚΟΣ	42765
ΥΨΟΣ (mm)	330
ΜΕΣΗ ΚΑΤΑΝΑΛ. (Lt/min)	120
ΠΙΕΣΗ (bar)	6
ΕΙΣΟΔΟΣ	1/4"
ΜΠΕΚ	2,4-3,2-4-4,8-5,6-6,4
ΔΥΝΑΜΗ ΕΛΞΗΣ (kg)	1385
ΔΙΑΔΡΟΜΗ (stroke) (mm)	15,8
ΔΙΑΣΤ. ΣΥΣΚ. (mm)	95 x 220 x 370
ΒΑΡΟΣ Κ/Μ (kg)	2,07 / 2,62
ΤΙΜΗ	300 €



Heavy Duty
(Ενισχυμένος τύπος)

ΑΕΡΟΚΑΤΣΑΒΙΔΑ 1/4"

Composite

ΚΩΔΙΚΟΣ	47838
ΕΥΡΟΣ ΛΕΙΤΟΥΡΓΙΑΣ (kgm)	0,3-0,8
ΣΤΡΟΦΕΣ (R.P.M.)	1800
ΜΗΚΟΣ (mm)	210
ΜΕΣΗ ΚΑΤΑΝΑΛ. (Lt/min)	113
ΠΙΕΣΗ (bar)	6,2
ΡΑΚΟΡ ΕΙΣΟΔΟΥ	1/4"
ΔΙΑΣΤ. ΣΥΣΚ. (mm)	45 x 175 x 250
ΒΑΡΟΣ Κ/Μ (kg)	1,1 / 1,3
ΤΙΜΗ	137 €



- Εργονομικής σχεδίασης
- Ταχυσόκ και εύχρηστος διακόπτης εναλλαγής φοράς Α-Δ

Composite

ΚΩΔΙΚΟΣ	47846
ΕΥΡΟΣ ΛΕΙΤΟΥΡΓΙΑΣ (kgm)	0,3-1,1
ΣΤΡΟΦΕΣ (R.P.M.)	800
ΜΗΚΟΣ (mm)	229
ΜΕΣΗ ΚΑΤΑΝΑΛ. (Lt/min)	113
ΠΙΕΣΗ (bar)	6,2
ΡΑΚΟΡ ΕΙΣΟΔΟΥ	1/4"
ΔΙΑΣΤ. ΣΥΣΚ. (mm)	50 x 175 x 250
ΒΑΡΟΣ Κ/Μ (kg)	1,2 / 1,4
ΤΙΜΗ	165 €



- Εργονομικής σχεδίασης
- Ταχυσόκ και εύχρηστος διακόπτης εναλλαγής φοράς Α-Δ

ΔΡΑΠΑΝΟΚΑΤΣΑΒΙΔΟ 3/8"

Composite

ΚΩΔΙΚΟΣ	47830
ΣΤΡΟΦΕΣ (R.P.M.)	2000
ΜΗΚΟΣ (mm)	188
ΜΕΣΗ ΚΑΤΑΝΑΛ. (Lt/min)	113
ΠΙΕΣΗ (bar)	6,2
ΤΣΟΚ	3/8"-10mm
ΔΙΑΣΤ. ΣΥΣΚ. (mm)	50 x 175 x 245
ΒΑΡΟΣ Κ/Μ (kg)	1 / 1,2
ΤΙΜΗ	105 €



- Εργονομικής σχεδίασης
- Αυτόματο ταχυσόκ
- Εύχρηστος διακόπτης εναλλαγής φοράς Α-Δ

ΔΡΑΠΑΝΟΚΑΤΣΑΒΙΔΟ 1/2"

Composite

ΚΩΔΙΚΟΣ	47832
ΣΤΡΟΦΕΣ (R.P.M.)	800
ΜΗΚΟΣ (mm)	213
ΜΕΣΗ ΚΑΤΑΝΑΛ. (Lt/min)	113
ΠΙΕΣΗ (bar)	6,2
ΤΣΟΚ	1/2"-13mm
ΔΙΑΣΤ. ΣΥΣΚ. (mm)	50 x 175 x 250
ΒΑΡΟΣ Κ/Μ (kg)	1,5 / 1,6
ΤΙΜΗ	137 €



- Εργονομικής σχεδίασης
- Αυτόματο ταχυσόκ
- Εύχρηστος διακόπτης εναλλαγής φοράς Α-Δ

ΣΗΜΕΙΩΣΗ: Για εξαρτήματα εργαλείων βλέπε σελ. 54-56

ΑΕΡΟΚΟΠΙΔΑ ΕΞΑΓΩΝΑ



- Ρυθμιζόμενης κρούσης
- Καρέ εξάγωνο 10mm

ΚΩΔΙΚΟΣ	42791
ΚΡΟΥΣΕΙΣ (B.P.M.)	3200
ΜΗΚΟΣ (mm)	172
ΜΕΣΗ ΚΑΤΑΝΑΛ. (Lt/min)	113
ΠΙΕΣΗ (bar)	6,2
ΡΑΚΟΡ ΕΙΣΟΔΟΥ	1/4"
ΔΙΑΣΤ. ΣΥΣΚ. (mm)	60 x 175 x 210
ΒΑΡΟΣ Κ/Μ (kg)	1,5 / 1,64
ΤΙΜΗ	47 €



Heavy Duty

- Αεροκόπιδο **Βαρέως** τύπου
- Ενισχυμένος ασάλινος μηχανισμός κρούσης για μεγαλύτερη αντοχή στο χρόνο
- Καρέ εξάγωνο 10mm

ΚΩΔΙΚΟΣ	47836
ΚΡΟΥΣΕΙΣ (B.P.M.)	3000
ΜΗΚΟΣ (mm)	172
ΜΕΣΗ ΚΑΤΑΝΑΛ. (Lt/min)	73,6
ΠΙΕΣΗ (bar)	6,2
ΡΑΚΟΡ ΕΙΣΟΔΟΥ	1/4"
ΔΙΑΣΤ. ΣΥΣΚ. (mm)	55 x 175 x 220
ΒΑΡΟΣ Κ/Μ (kg)	1,7 / 1,85
ΤΙΜΗ	95 €

Μακρύ

Heavy Duty

- Αεροκόπιδο **Βαρέως** τύπου με μακρύ ρύγχος
- Ενισχυμένος ασάλινος μηχανισμός κρούσης για αντοχή στο χρόνο
- Καρέ εξάγωνο 10mm

ΚΩΔΙΚΟΣ	47837
ΚΡΟΥΣΕΙΣ (B.P.M.)	2500
ΜΗΚΟΣ (mm)	225
ΜΕΣΗ ΚΑΤΑΝΑΛ. (Lt/min)	79,2
ΠΙΕΣΗ (bar)	6,2
ΡΑΚΟΡ ΕΙΣΟΔΟΥ	1/4"
ΔΙΑΣΤ. ΣΥΣΚ. (mm)	55 x 170 x 240
ΒΑΡΟΣ Κ/Μ (kg)	1,9 / 2,18
ΤΙΜΗ	97 €

Αεροκόπιδο Κασετίνα



- Διάσταση σώμα/ολικό: 172/190mm
- Ρυθμιζόμενης κρούσης
- Καρέ εξάγωνο 10mm

ΚΩΔΙΚΟΣ	42718
ΔΙΑΣΤ. ΣΥΣΚ. (mm)	65 x 200 x 340
ΒΑΡΟΣ Κ/Μ (kg)	1,68 / 2,98
ΤΙΜΗ	90 €

ΠΕΡΙΕΧΕΙ: 1 αεροκόπιδο (42791), 5 κοπίδια διαφόρων τύπων 180mm

Αεροκόπιδο Κασετίνα



- Αεροκόπιδο **Βαρέως** τύπου
- Ενισχυμένος ασάλινος μηχανισμός κρούσης για μεγαλύτερη αντοχή στο χρόνο
- Καρέ εξάγωνο 10mm

ΚΩΔΙΚΟΣ	42793
ΔΙΑΣΤ. ΣΥΣΚ. (mm)	100 x 330 x 240
ΒΑΡΟΣ Κ/Μ (kg)	1,92 / 3,39
ΤΙΜΗ	125 €

ΠΕΡΙΕΧΕΙ: 1 αεροκόπιδο (47836), 5 κοπίδια διαφόρων τύπων 180mm

ΜΑΤΣΑΚΟΝΙ ΑΕΡΟΣ



Με 19 Βελόνες 3mm

ΚΩΔΙΚΟΣ	42772
ΚΡΟΥΣΕΙΣ (B.P.M.)	4000
ΜΗΚΟΣ (mm)	416
ΜΕΣΗ ΚΑΤΑΝΑΛ. (Lt/min)	150
ΠΙΕΣΗ (bar)	6
ΡΑΚΟΡ ΕΙΣΟΔΟΥ	1/4"
ΔΙΑΣΤ. ΣΥΣΚ. (mm)	60 x 140 x 310
ΒΑΡΟΣ Κ/Μ (kg)	2,6 / 2,85
ΤΙΜΗ	285 €

- Κατάλληλο για ναυπηγεία και μεταλλικές κατασκευές για αφαίρεση σκουριάς και χρώματος
- Ιδιαίτερα αποτελεσματικό σε μη επίπεδες επιφάνειες

ΣΚΑΠΤΙΚΑ ΑΕΡΟΣ

Με 2 ελατήρια & 2 καλέμια



ΚΩΔΙΚΟΣ	42770
ΚΡΟΥΣΕΙΣ (B.P.M.)	3000
ΔΥΝΑΜΗ ΚΡΟΥΣΗΣ (Joule)	9
ΜΗΚΟΣ (mm)	275
ΜΕΣΗ ΚΑΤΑΝΑΛ. (Lt/min)	113
ΠΙΕΣΗ (bar)	6,2
ΡΑΚΟΡ ΕΙΣΟΔΟΥ	1/4"
ΔΙΑΣΤ. ΣΥΣΚ. (mm)	70 x 190 x 305
ΒΑΡΟΣ Κ/Μ (kg)	1,7 / 2,85
ΤΙΜΗ	330 €

- Πρακτικό και αποτελεσματικό για την αφαίρεση σοβά, πλακιδίων, κόλλας
- Καρέ εξάγωνο 12mm

ΣΗΜΕΙΩΣΗ: Για εξαρτήματα εργαλείων βλέπε σελ. 54-56

ΑΕΡΟΚΛΕΙΔΟ 1/2"



- Αερόκλειδο ερασιτεχνικής χρήσης

ΚΩΔΙΚΟΣ	47873
ΡΟΠΗ ΒΙΔ. (kgm)	31,8
ΣΤΡΟΦΕΣ (R.P.M.)	7000
ΜΗΚΟΣ (mm)	180
ΜΕΣΗ ΚΑΤΑΝΑΛ. (Lt/min)	190
ΠΙΕΣΗ (bar)	6,3
ΡΑΚΟΡ ΕΙΣΟΔΟΥ	1/4"
ΔΙΑΣΤ. ΣΥΣΚ. (mm)	75 x 210 x 210
ΒΑΡΟΣ Κ/Μ (kg)	2,02 / 2,25
ΤΙΜΗ	55 €

ΑΕΡΟΤΡΟΧΟΣ ΤΥΠΟΥ ΦΛΕΞΙΜΠΛ



- Αεροτροχός ερασιτεχνικής χρήσης
- Για εργασίες λείανσης, στίλβωσης, στο φανοποιείο, στο συνεργείο, στο εργαστήριο και για DIY εργασίες

ΚΩΔΙΚΟΣ	47877
ΣΤΡΟΦΕΣ (R.P.M.)	25000
ΜΗΚΟΣ (mm)	157
ΜΕΣΗ ΚΑΤΑΝΑΛ. (Lt/min)	149
ΠΙΕΣΗ (bar)	6,3
ΡΑΚΟΡ ΕΙΣΟΔΟΥ	1/4"
ΔΙΑΣΤ. ΣΥΣΚ. (mm)	50 x 80 x 185
ΒΑΡΟΣ Κ/Μ (kg)	0,36 / 0,50
ΤΙΜΗ	35 €

DUAL ACTION ΑΕΡΟΤΡΙΒΕΙΟ 6"

2 ΛΕΙΤΟΥΡΓΙΩΝ

Έκκεντρο ή έκκεντρο περιστροφικό
Ρυθμιζόμενη ταχύτητα

- Αεροτριβείο ερασιτεχνικής χρήσης
- Με μοχλό ρύθμισης στροφών
- Velcro pad με αρσενικό σπείρωμα 5/16-24 UNF
- Ζυγισμένο χωρίς κραδασμούς για άνετη και ξεκούραστη χρήση



ΚΩΔΙΚΟΣ	47876
ΣΤΡΟΦΕΣ (R.P.M.)	10000
ΜΗΚΟΣ (mm)	120
ΜΕΣΗ ΚΑΤΑΝΑΛ. (Lt/min)	170
ΠΙΕΣΗ (bar)	6,3
ΡΑΚΟΡ ΕΙΣΟΔΟΥ	1/4"
ΔΙΑΣΤ. ΣΥΣΚ. (mm)	80 x 180 x 250
ΒΑΡΟΣ Κ/Μ (kg)	1,87 / 2,03
ΤΙΜΗ	65 €

Αναρτήρες Εργαλείων



ΚΩΔΙΚΟΣ	ΠΕΡΙΓΡΑΦΗ	ΒΑΡΟΣ	ΤΙΜΗ
41431	0,4 - 1 kg / 1600 mm	0,70 kg	38 €
41432	1 - 2 kg / 1600 mm	0,60 kg	52 €
41433	2 - 3 kg / 1600 mm	0,80 kg	62 €
41442	1 - 2,5 kg / 2000 mm	1,80 kg	77 €
41443	2 - 4 kg / 2000 mm	2,10 kg	140 €
41444	4 - 6 kg / 2000 mm	2,10 kg	155 €

TECNA
MADE IN ITALY

ΣΗΜΕΙΩΣΗ: Για εξαρτήματα εργαλείων βλέπε σελ. 54-56

ΑΕΡΟΚΛΕΙΔΑ 1/2"

1/2"

59kgm



- Διπλό σφυρί Loop για ισορροπημένη και σταθερή ροπή, αντοχή στις καταπονήσεις και λιγότερους κραδασμούς
- 5 θέσεις ροπής

1/2"

79kgm

Composite



- Διπλό σφυρί Loop για ισορροπημένη και σταθερή ροπή, αντοχή στις καταπονήσεις και λιγότερους κραδασμούς
- Συνθετικό σώμα για μικρότερο βάρος
- 3 θέσεις ροπής

1/2"

111kgm

Composite



- Διπλό σφυρί Loop για ισορροπημένη και σταθερή ροπή, αντοχή στις καταπονήσεις και λιγότερους κραδασμούς
- Συνθετικό σώμα για μικρότερο βάρος
- 3 θέσεις ροπής

ΚΩΔΙΚΟΣ	47981	47982	47983
ΚΑΡΥΔΑΚΙ max. (mm)	16	16	19
ΡΟΠΗ (kgm)	59	79	111
ΜΗΚΟΣ (mm)	186	192	179
ΣΤΡΟΦΕΣ (R.P.M.)	7500	8500	8500
ΜΕΣΗ ΚΑΤΑΝΑΛ. (Lt/min)	113	150	150
ΡΑΚΟΡ ΕΙΣΟΔΟΥ	1/4"	1/4"	1/4"
ΔΙΑΣΤ. ΣΥΣΚ. (mm)	75 x 200 x 230	75 x 205 x 230	85 x 215 x 230
ΒΑΡΟΣ Κ/Μ (kg)	2,7 / 2,9	2,1 / 2,3	1,65 / 1,9
ΤΙΜΗ	125 €	175 €	220 €

ΑΕΡΟΚΛΕΙΔΟ 3/4"

3/4"

213kgm

Composite



- Διπλό σφυρί Loop για ισορροπημένη και σταθερή ροπή, αντοχή στις καταπονήσεις και λιγότερους κραδασμούς
- Συνθετικό σώμα για μικρότερο βάρος
- 3 θέσεις ροπής

ΚΩΔΙΚΟΣ	47913
ΚΑΡΥΔΑΚΙ max. (mm)	25
ΡΟΠΗ (kgm)	213
ΜΗΚΟΣ (mm)	209
ΣΤΡΟΦΕΣ (R.P.M.)	6000
ΜΕΣΗ ΚΑΤΑΝΑΛ. (Lt/min)	198
ΡΑΚΟΡ ΕΙΣΟΔΟΥ	3/8"
ΔΙΑΣΤ. ΣΥΣΚ. (mm)	110 x 240 x 260
ΒΑΡΟΣ Κ/Μ (kg)	3,0 / 3,4
ΤΙΜΗ	450 €

ΑΕΡΟΚΛΕΙΔΟ 1" ΠΙΣΤΟΛΕ

1"

327kgm

Composite



- Διπλό σφυρί Loop για ισορροπημένη και σταθερή ροπή, αντοχή στις καταπονήσεις και λιγότερους κραδασμούς
- Συνθετικό σώμα για μικρότερο βάρος
- 3 θέσεις ροπής

ΚΩΔΙΚΟΣ	47915
ΚΑΡΥΔΑΚΙ max. (mm)	32
ΡΟΠΗ (kgm)	327
ΜΗΚΟΣ (mm)	256
ΣΤΡΟΦΕΣ (R.P.M.)	5500
ΜΕΣΗ ΚΑΤΑΝΑΛ. (Lt/min)	215
ΡΑΚΟΡ ΕΙΣΟΔΟΥ	1/2"
ΔΙΑΣΤ. ΣΥΣΚ. (mm)	140 x 250 x 340
ΒΑΡΟΣ Κ/Μ (kg)	5,9 / 6,5
ΤΙΜΗ	780 €

ΣΗΜΕΙΩΣΗ: Για εξαρτήματα εργαλείων βλέπε σελ. 54-56

ΑΕΡΟΚΛΕΙΔΑ 1"

1"

330kgm

Μακρύς Άξονας

Ελαφρύ 7,9 kg



- Μακρύκαννο
- Διπλό σφουρί Loop για ισορροπημένη και σταθερή ροπή, αντοχή στις καταπονήσεις και λιγότερους κραδασμούς
- 3 θέσεις ροπής

ΚΩΔΙΚΟΣ	47971
ΚΑΡΥΔΑΚΙ max. (mm)	38
ΡΟΠΗ (kgm)	330
ΜΗΚΟΣ (mm)	615
ΑΞΟΝΑΣ	8" (203mm)
ΣΤΡΟΦΕΣ (R.P.M.)	5500
ΜΕΣΗ ΚΑΤΑΝΑΛ. (Lt/min)	212
ΡΑΚΟΡ ΕΙΣΟΔΟΥ	1/2"
ΔΙΑΣΤ. ΣΥΣΚ. (mm)	150 x 200 x 650
ΒΑΡΟΣ Κ/Μ (kg)	7,9 / 8,7
ΤΙΜΗ	790 €

1"

326kgm

Μακρύς Άξονας



- Μακρύκαννο
- Single pin hammer για ισορροπημένη και σταθερή ροπή, αντοχή στις καταπονήσεις και λιγότερους κραδασμούς
- 3 θέσεις ροπής

ΚΩΔΙΚΟΣ	47923
ΚΑΡΥΔΑΚΙ max. (mm)	45
ΡΟΠΗ (kgm)	326
ΜΗΚΟΣ (mm)	632
ΑΞΟΝΑΣ	9" (229mm)
ΣΤΡΟΦΕΣ (R.P.M.)	3200
ΜΕΣΗ ΚΑΤΑΝΑΛ. (Lt/min)	280
ΡΑΚΟΡ ΕΙΣΟΔΟΥ	1/2"
ΔΙΑΣΤ. ΣΥΣΚ. (mm)	170 x 245 x 720
ΒΑΡΟΣ Κ/Μ (kg)	17,1 / 18,9
ΤΙΜΗ	960 €

ΑΕΡΟΚΑΣΤΑΝΙΑ 1/2"

3176

ΑΝΤΙΟΛΙΣΘΗΤΙΚΗ
ΛΑΒΗ



- Εύρος λειτουργίας 13-120 Nm
- Μέγιστη ελεύθερη ταχύτητα περιστροφής 180 rpm
- Μέγιστη κατανάλωση αέρα 648 lt/min
- Ρύθμιση κατεύθυνσης εξάτμισης αέρα
- Τρελό άκρο σύνδεσης 1/4"

ΚΩΔΙΚΟΣ	47927
ΡΟΠΗ max. (kgm)	16
ΜΗΚΟΣ (mm)	270
ΣΤΡΟΦΕΣ (R.P.M.)	180
ΜΕΣΗ ΚΑΤΑΝΑΛ. (Lt/min)	130
ΡΑΚΟΡ ΕΙΣΟΔΟΥ	1/4"
ΔΙΑΣΤ. ΣΥΣΚ. (mm)	65 x 300 x 50
ΒΑΡΟΣ Κ/Μ (kg)	1,3 / 1,4
ΤΙΜΗ	175 €

ΣΗΜΕΙΩΣΗ: Για εξαρτήματα εργαλείων βλέπε σελ. 54-56

ΔΙΧΑΛΟ 80/16

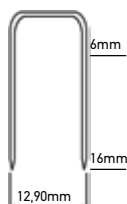

- Κατάλληλο για συνδετήρες τύπου 80 και μήκους 6-16mm
- Με αντιολισθητική λαβή
- Με μηχανισμό ασφαλείας που αποκλείει το ακούσιο πάτημα της σκανδάλης
- Ρύθμιση κατεύθυνσης εξάτμισης αέρα και θυρίδα ελέγχου ποσότητας αναλώσιμου

ΚΩΔΙΚΟΣ	47850
ΔΙΧΑΛΟ	ΤΥΠΟΥ 80 6-16 mm
MxY (mm)	230x166
ΠΙΕΣΗ (bar)	4-7
ΔΙΑΣΤ. ΣΥΣΚ. (mm)	343x75x185
ΒΑΡΟΣ Κ/Μ (kg)	0,75 / 1,77
ΤΙΜΗ	53 €

ΔΙΧΑΛΟ 80/25

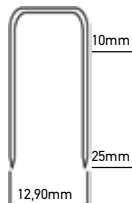

- Κατάλληλο για συνδετήρες τύπου 80 και μήκους 10-25mm
- Με αντιολισθητική λαβή
- Με μηχανισμό ασφαλείας που αποκλείει το ακούσιο πάτημα της σκανδάλης
- Ρύθμιση κατεύθυνσης εξάτμισης αέρα και θυρίδα ελέγχου ποσότητας αναλώσιμου

ΚΩΔΙΚΟΣ	47866
ΔΙΧΑΛΟ ΦΑΡΔΥ	ΤΥΠΟΥ 80 10-25 mm
MxY (mm)	230x180
ΠΙΕΣΗ (bar)	4-7
ΔΙΑΣΤ. ΣΥΣΚ. (mm)	75x230x345
ΒΑΡΟΣ Κ/Μ (kg)	1,2 / 2,0
ΤΙΜΗ	62 €

ΚΑΡΦΙΤΣΑΣ F64/35



- Κατάλληλο για Καρφίτσα Τύπου F64, μήκους 12-35mm
- Διακόπτης ρύθμισης βάθους
- Με αντιολισθητική λαβή
- Με μηχανισμό ασφαλείας που αποκλείει το ακούσιο πάτημα της σκανδάλης
- Ρύθμιση κατεύθυνσης εξάτμισης αέρα και θυρίδα ελέγχου ποσότητας αναλώσιμου

ΚΩΔΙΚΟΣ	47885
ΑΚΕΦΑΛΗ ΚΑΡΦ	ΤΥΠΟΥ F64 12-35 mm
MxY (mm)	230x190
ΠΙΕΣΗ (bar)	4-7
ΔΙΑΣΤ. ΣΥΣΚ. (mm)	75x185x343
ΒΑΡΟΣ Κ/Μ (kg)	1,1 / 1,7
ΤΙΜΗ	90 €

ΒΕΛΟΝΑΚΙ ΜΕ ΚΕΦΑΛΙ F12/50

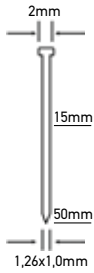

- Διακόπτης ρύθμισης βάθους
- Με αντιολισθητική λαβή
- Με μηχανισμό ασφαλείας που αποκλείει το ακούσιο πάτημα της σκανδάλης
- Ρύθμιση κατεύθυνσης εξάτμισης αέρα και θυρίδα ελέγχου ποσότητας αναλώσιμου
- Κατάλληλο για βελονάκι τύπου 12, μήκους 15-50mm

ΚΩΔΙΚΟΣ	47857
ΒΕΛΟΝΑΚΙ	ΤΥΠΟΥ 12 15-50 mm
MxY (mm)	245x244
ΠΙΕΣΗ (bar)	4-7
ΔΙΑΣΤ. ΣΥΣΚ. (mm)	80x270x360
ΒΑΡΟΣ Κ/Μ (kg)	1,28 / 2,11
ΤΙΜΗ	70 €

ΒΕΛΟΝΑΚΙ FT14/50

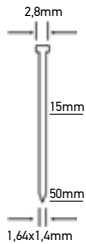

- Κατάλληλο για βελονάκι τύπου 14, μήκους 15-50mm
- Διακόπτης ρύθμισης βάθους
- Με αντιολισθητική λαβή
- Με μηχανισμό ασφαλείας που αποκλείει το ακούσιο πάτημα της σκανδάλης
- Θυρίδα ελέγχου ποσότητας αναλώσιμου
- Keyless μετώπη για εύκολη απεμπλοκή συνδετήρων

ΚΩΔΙΚΟΣ	47887
ΒΕΛΟΝΑΚΙ FT	ΤΥΠΟΥ 14 15-50 mm
MxY (mm)	255x260
ΠΙΕΣΗ (bar)	4-7
ΔΙΑΣΤ. ΣΥΣΚ. (mm)	345x55x310
ΒΑΡΟΣ Κ/Μ (kg)	1,34 / 2,43
ΤΙΜΗ	87 €

ΔΙΧΑΛΟ R400/32 ΚΑΙ ΒΕΛΟΝΑΚΙ ΜΕ ΚΕΦΑΛΙ F12/32 (2 ΣΕ 1)

2 ΣΕ 1

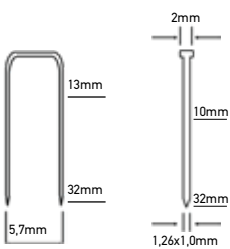

- **2 ΣΕ 1**
- Κατάλληλο για δίχαλο τύπου 90 και βελονάκι τύπου 12
- Με αντιολισθητική λαβή
- Με μηχανισμό ασφαλείας που αποκλείει το ακούσιο πάτημα της σκανδάλης
- Θυρίδα ελέγχου ποσότητας αναλώσιμου
- Κατάλληλο για δίχαλο τύπου 90 και βελονάκι τύπου 12

ΚΩΔΙΚΟΣ	47868
ΔΙΧΑΛΟ ΦΑΡΔΥ	ΤΥΠΟΥ 90 (R400) 13-32 mm
ΒΕΛΟΝΑΚΙ	ΤΥΠΟΥ 12 10-32 mm
MxY (mm)	200x230
ΠΙΕΣΗ (bar)	4-7
ΔΙΑΣΤ. ΣΥΣΚ. (mm)	75x285x355
ΒΑΡΟΣ Κ/Μ (kg)	1,2 / 2,2
ΤΙΜΗ	75 €

ΔΙΧΑΛΟ R400/40 ΚΑΙ ΒΕΛΟΝΑΚΙ ΜΕ ΚΕΦΑΛΙ F12/50 (2 ΣΕ 1)

2 ΣΕ 1

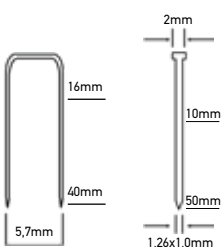

- **2 ΣΕ 1**
- Κατάλληλο για δίχαλο τύπου 90 και βελονάκι τύπου 12
- Με αντιολισθητική λαβή
- Με μηχανισμό ασφαλείας που αποκλείει το ακούσιο πάτημα της σκανδάλης
- Θυρίδα ελέγχου ποσότητας αναλώσιμου
- Keyless μετώπη για εύκολη απεμπλοκή συνδετήρων

ΚΩΔΙΚΟΣ	47886
ΔΙΧΑΛΟ ΦΑΡΔΥ	ΤΥΠΟΥ 90 (R400) 16-40 mm
ΒΕΛΟΝΑΚΙ	ΤΥΠΟΥ 12 10-50 mm
MxY (mm)	250x260
ΠΙΕΣΗ (bar)	4-7
ΔΙΑΣΤ. ΣΥΣΚ. (mm)	75x264x348
ΒΑΡΟΣ Κ/Μ (kg)	1,3 / 2,3
ΤΙΜΗ	85 €

ΑΝΩ ΔΟΧΕΙΟ 600 c.c.



BLE-70

ΚΩΔΙΚΟΣ	66521	66522	66523
ΜΠΕΚ Ø (mm)	1,5	1,8	2,0
Bar/psi	3/45	3/45	3/45
ΔΙΑΣΤ. ΣΥΣΚ. (mm)	200 x 130 x 155		
ΒΑΡΟΣ Κ/Μ (kg)	0,585 / 0,705		
ΤΙΜΗ	20 €	20€	20 €

ΑΝΤΑΛΛΑΚΤΙΚΑ ΜΠΕΚ

ΚΩΔΙΚΟΣ	Ø ΜΠΕΚ	ΤΙΜΗ
66560	1,5	10 €
66561	1,8	10 €
66562	2,0	10 €
66563	2,5	10 €

ΟΙΚΟΛΟΓΙΚΟ
ΧΑΜΗΛΗΣ
ΠΙΕΣΗΣ (HVLP)



Με βύσμα ταχυσύνδεσμου και φίλτρο

BL-27G (HVLP)

ΚΩΔΙΚΟΣ	66501	66502	66503
ΜΠΕΚ Ø (mm)	1,4	1,7	2,0
Bar/psi	3/45	3/45	3/45
ΔΙΑΣΤ. ΣΥΣΚ. (mm)	225 x 120 x 135		
ΒΑΡΟΣ Κ/Μ (kg)	0,680 / 0,895		
ΤΙΜΗ	35 €	35 €	35 €

ΑΝΤΑΛΛΑΚΤΙΚΑ ΜΠΕΚ

ΚΩΔΙΚΟΣ	Ø ΜΠΕΚ	ΤΙΜΗ
66551	1,4	14 €
66552	1,7	14 €
66553	2,0	14 €

ΕΠΑΓΓΕΛΜΑΤΙΚΟ
(HVLP)



Με βύσμα ταχυσύνδεσμου και φίλτρο

BL-30 (Επαγγελματικό HVLP)

ΚΩΔΙΚΟΣ	66509	66510
ΜΠΕΚ Ø (mm)	1,3	1,7
Bar/psi	2/30	2/30
ΔΙΑΣΤ. ΣΥΣΚ. (mm)	200 x 130 x 155	
ΒΑΡΟΣ Κ/Μ (kg)	0,615 / 0,885	
ΤΙΜΗ	98 €	98 €

ΑΝΤΑΛΛΑΚΤΙΚΑ ΜΠΕΚ

ΚΩΔΙΚΟΣ	Ø ΜΠΕΚ	ΤΙΜΗ
66582	1,3	32 €
66583	1,7	32 €

ΑΕΡΟΓΡΑΦΟΣ 125 c.c.



ΟΙΚΟΛΟΓΙΚΟ
ΧΑΜΗΛΗΣ ΠΙΕΣΗΣ (HVLP)

Με βύσμα ταχυσύνδεσμου και φίλτρο

ΑΝΤΑΛΛΑΚΤΙΚΑ ΜΠΕΚ

ΚΩΔΙΚΟΣ	Ø ΜΠΕΚ	ΤΙΜΗ
66557	0,5	10 €
66558	0,8	10 €
66559	1,0	10 €

BL-20 HVLP

ΚΩΔΙΚΟΣ	66511	66512	66513
ΜΠΕΚ Ø (mm)	0,5	0,8	1,0
Bar/psi	3/45	3/45	3/45
ΔΙΑΣΤ. ΣΥΣΚ. (mm)	70 x 110 x 235		
ΒΑΡΟΣ Κ/Μ (kg)	0,320 / 0,470		
ΤΙΜΗ	26 €	26 €	26 €

ΜΙΚΡΟΡΥΘΜΙΣΤΗΣ ΠΙΕΣΗΣ



- Ρυθμιστής πίεσης με μανόμετρο
- Προσαρμόζεται στην είσοδο του πιστολιού βαφής ρυθμίζοντας την πίεση του αέρα

ΚΩΔΙΚΟΣ	41995
ΤΙΜΗ	10 €

ΑΝΤΑΛΛΑΚΤΙΚΑ ΓΙΑ ΠΙΣΤΟΛΙΑ ΒΑΦΗΣ ΑΝΩ ΔΟΧΕΙΟ

ΓΙΑ BLE-70	ΓΙΑ BL-27G	ΓΙΑ BL-30	ΓΙΑ BL-20
<p>ΔΟΧΕΙΟ</p> <p>ΚΩΔΙΚΟΣ 66578 ΤΙΜΗ 6 €</p>	<p>ΔΟΧΕΙΟ</p> <p>ΚΩΔΙΚΟΣ 66566 ΤΙΜΗ 5 €</p>	<p>ΔΟΧΕΙΟ</p> <p>ΚΩΔΙΚΟΣ 66566 ΤΙΜΗ 5 €</p>	<p>ΔΟΧΕΙΟ</p> <p>ΚΩΔΙΚΟΣ 66572 ΤΙΜΗ 5 €</p>
<p>ΦΙΛΤΡΟ</p> <p>ΚΩΔΙΚΟΣ 44195 ΤΙΜΗ 2 €</p>	<p>ΦΙΛΤΡΟ</p> <p>ΚΩΔΙΚΟΣ 66564 ΤΙΜΗ 1,50 €</p>	<p>ΦΙΛΤΡΟ</p> <p>ΚΩΔΙΚΟΣ 66564 ΤΙΜΗ 1,50 €</p>	<p>ΦΙΛΤΡΟ</p> <p>ΚΩΔΙΚΟΣ 66564 ΤΙΜΗ 1,50 €</p>

ΚΑΤΩ ΔΟΧΕΙΟ 1000 c.c.



BLG-70

ΚΩΔΙΚΟΣ	66516	66517	66518	66519
ΜΠΕΚ Ø (mm)	1,5	1,8	2,0	2,5
Bar/psi	3/45	3/45	3/45	3/45
ΔΙΑΣΤ. ΣΥΣΚ. (mm)	265 x 105 x 160			
ΒΑΡΟΣ Κ/Μ (kg)	0,740 / 0,880			
ΤΙΜΗ	28 €	28 €	28 €	28 €

ΑΝΤΑΛΛΑΚΤΙΚΑ ΜΠΕΚ

ΚΩΔΙΚΟΣ	Ø ΜΠΕΚ	ΤΙΜΗ
66560	1,5	10 €
66561	1,8	10 €
66562	2,0	10 €
66563	2,5	10 €

ΑΝΤΑΛΛΑΚΤΙΚΑ

ΔΟΧΕΙΟ



ΚΩΔΙΚΟΣ	66575
ΤΙΜΗ	10 €

ΦΙΛΤΡΟ



ΚΩΔΙΚΟΣ	66573
ΤΙΜΗ	1,50

ΦΛΑΝΤΖΑ



ΚΩΔΙΚΟΣ	66574
ΤΙΜΗ	1,00 €

Πιστόλια Βαφής



ΑΝΩ ΔΟΧΕΙΟ 1000 c.c.

E70

ΚΩΔΙΚΟΣ	Ø ΜΠΕΚ	ΤΙΜΗ
46899	1,0	37 €
46812	1,4	37 €
46813	1,6	37 €
46814	1,8	37 €
46815	2,0	37 €
46816	2,2	37 €
46817	2,5	37 €
46818	3,0	37 €



ΑΝΤΑΛΛΑΚΤΙΚΑ

ΚΩΔΙΚΟΣ	ΠΕΡΙΓΡΑΦΗ	ΤΙΜΗ
44106	ΑΝΩ ΔΟΧ. 1000cc	10 €
44195	ΦΙΛΤΡΟ NYLON (E70)	2 €

> ΜΙΚΤΟ ΒΑΡΟΣ: 0,7 kg

> ΔΙΑΣΤ. ΣΥΣΚ.:

195x150x130 mm

ΚΑΤΩ ΔΟΧΕΙΟ 1000 c.c.

G70

ΚΩΔΙΚΟΣ	Ø ΜΠΕΚ	ΤΙΜΗ
46803	1,4	38 €
46804	1,6	38 €
46805	1,8	38 €
46806	2,0	38 €
46807	2,2	38 €
46808	2,5	38 €
46809	3,0	38 €
46810	4,0	38 €



ΑΝΤΑΛΛΑΚΤΙΚΑ

ΚΩΔΙΚΟΣ	ΠΕΡΙΓΡΑΦΗ	ΤΙΜΗ
44103	ΚΑΤΩ ΔΟΧ. 1000cc	14 €
46897	ΦΛΑΝΤΖΑ (σετ 10 τεμ.)	10 €
44109	ΦΙΛΤΡΟ	2 €

> ΜΙΚΤΟ ΒΑΡΟΣ: 0,88 kg

> ΔΙΑΣΤ. ΣΥΣΚ.:

285x175x110 mm

ΑΝΤΑΛΛΑΚΤΙΚΑ ΜΠΕΚ ΓΙΑ E70 & G70 (ΚΟΙΝΑ & ΓΙΑ ΤΟΥΣ ΔΥΟ ΤΥΠΟΥΣ)

ΚΩΔΙΚΟΣ	Ø ΜΠΕΚ	ΤΙΜΗ
46852	1,0	10 €
46853	1,2	10 €
46854	1,4	10 €

ΚΩΔΙΚΟΣ	Ø ΜΠΕΚ	ΤΙΜΗ
46862	1,5	10 €
46855	1,6	10 €
46856	1,8	10 €

ΚΩΔΙΚΟΣ	Ø ΜΠΕΚ	ΤΙΜΗ
46857	2,0	10 €
46858	2,2	10 €
46859	2,5	10 €

ΚΩΔΙΚΟΣ	Ø ΜΠΕΚ	ΤΙΜΗ
46860	3,0	10 €
46861	4,0	10 €

ΑΕΡΟΓΡΑΦΟΣ C/V - 125 c.c.



ΔΙΑΘΕΣΙΜΑ ΠΙΣΤΟΛΙΑ

ΚΩΔΙΚΟΣ	Ø ΜΠΕΚ	ΤΙΜΗ
46891	0,5	30 €
46892	0,7	30 €
46893	1,0	30 €

> ΜΙΚΤΟ ΒΑΡΟΣ: 0,34 kg

> ΔΙΑΣΤ. ΣΥΣΚ.: 130x130x115 mm

ΑΝΤΑΛΛΑΚΤΙΚΑ ΜΠΕΚ

ΚΩΔΙΚΟΣ	Ø ΜΠΕΚ	ΤΙΜΗ
46885	0,5	10 €
46886	0,7	10 €
46887	1,0	10 €

ΑΝΤΑΛΛΑΚΤΙΚΟ ΔΟΧΕΙΟ

ΚΩΔΙΚΟΣ	ΤΙΜΗ
44107	6 €

ΠΙΣΤΟΛΙ ΓΙΑ ΚΑΔΟ ΒΑΦΗΣ G70 SSP



ΚΩΔΙΚΟΣ	46826
ΤΙΜΗ	59 €

> ΜΙΚΤΟ ΒΑΡΟΣ: 0,58 kg

> ΔΙΑΣΤ. ΣΥΣΚ.: 285x175x11 mm

Δέχεται τα μπεκ του E70 & G70

ΑΥΤΟΜΑΤΗ ΑΝΕΜΗ ΑΕΡΟΣ 10Μ+1Μ



Περλαμβάνεται βάση στήριξης σε τοίχο



Με αρσενικό & θηλυκό ταχυσύνδεσμο

ΚΩΔΙΚΟΣ	66546
ΣΩΛΗΝΑΣ (mm)	8x12
ΜΗΚΟΣ ΣΩΛΗΝΑ (m)	10+1
ΔΙΑΣΤ. ΣΥΣΚ. (mm)	295 x 165 x 330
ΒΑΡΟΣ Κ/Μ (kg)	3,9 / 4,38
ΤΙΜΗ	80 €

ΑΥΤΟΜΑΤΗ ΑΝΕΜΗ ΑΕΡΟΣ 15Μ+1Μ



Περλαμβάνεται βάση στήριξης σε τοίχο

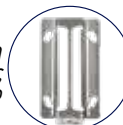

Με αρσενικό & θηλυκό ταχυσύνδεσμο

ΚΩΔΙΚΟΣ	66547
ΣΩΛΗΝΑΣ (mm)	8x12
ΜΗΚΟΣ ΣΩΛΗΝΑ (m)	15+1
ΔΙΑΣΤ. ΣΥΣΚ. (mm)	370 x 195 x 345
ΒΑΡΟΣ Κ/Μ (kg)	4,5 / 5
ΤΙΜΗ	130 €

Πιστόλια Αέρος



ΦΥΣΗΤΗΡΑΣ BG-01S



ΚΩΔΙΚΟΣ 66530
ΤΙΜΗ 6 €

Συσκευασία σε blister με βύσμα για ταχυσύνδεσμο

ΦΥΣΗΤΗΡΑΣ BG-01L



ΚΩΔΙΚΟΣ 66532
ΤΙΜΗ 6,50 €

Συσκευασία σε blister με βύσμα για ταχυσύνδεσμο

ΠΙΣΤΟΛΙ ΚΑΘΑΡΙΣΜΟΥ (ΠΕΤΡΕΛΙΕΡΑ) WG-01P



ΚΩΔΙΚΟΣ 66529
ΤΙΜΗ 14,5 €

Συσκευασία σε blister με βύσμα για ταχυσύνδεσμο

ΦΥΣΗΤΗΡΑΣ ΠΛΑΣΤΙΚΟΣ BG-02S

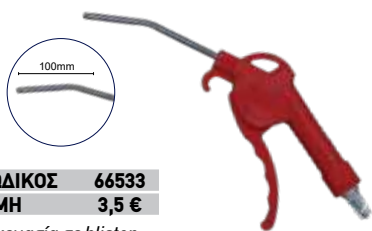

ΚΩΔΙΚΟΣ 66533
ΤΙΜΗ 3,5 €

Συσκευασία σε blister με βύσμα για ταχυσύνδεσμο

ΦΥΣΗΤΗΡΑΣ ΠΛΑΣΤΙΚΟΣ BG-02L



ΚΩΔΙΚΟΣ 66535
ΤΙΜΗ 4,50 €

Συσκευασία σε blister με βύσμα για ταχυσύνδεσμο

ΑΚΡΟΦΥΣΙΟ ΑΕΡΟΜΕΤΡΟΥ

Διπλό με μεταλλική προέκταση



ΚΩΔΙΚΟΣ 40531
ΤΙΜΗ 9 €

ΠΙΣΤΟΛΙ ΑΜΜΟΒΟΛΗΣ

Με σωλήνα για αναρρόφηση άμμου από κάδο



ΚΩΔΙΚΟΣ 66550
ΤΙΜΗ 25 €

ΠΙΣΤΟΛΙ ΑΕΡΟΜΕΤΡΟ* IG-01

> ΠΙΕΣΗ: 0-15 bar / 0-220 psi

*μανόμετρο Ø63 & ένδειξη σε bar & psi



ΚΩΔΙΚΟΣ 66528
ΤΙΜΗ 12 €

Συσκευασία σε blister με βύσμα για ταχυσύνδεσμο

ΣΕΤ ΠΙΣΤΟΛΙΩΝ ΑΕΡΟΣ (6 τεμ.)



ΚΩΔΙΚΟΣ 66520
ΤΙΜΗ 29 €

Συσκευασία σε blister με σωλήνα 5m & βύσματα ταχυ/σμου

ΚΙΤ ΠΙΣΤΟΛΙΩΝ (8 τεμ.)



Περιλαμβάνει:

- 1 Πιστόλι βαφής κάτω δοχείου
- 1 Αερόμετρο
- 1 Πετρελιέρα
- 1 Φουσητήρα
- 1 Σωλήνα σπирάλ 5m
- 3 Ακροφύσια
- Συνοδεύεται με βύσμα για ταχυσύνδεσμο



ΚΩΔΙΚΟΣ 66524 > ΒΑΡΟΣ: 2,1kg
ΤΙΜΗ 60 € > ΔΙΑΣΤ. ΣΥΣΚ.: 11x43x27cm

ΚΙΤ ΠΙΣΤΟΛΙΩΝ (8 τεμ.)



Περιλαμβάνει:

- 1 Πιστόλι βαφής άνω δοχείου
- 1 Αερόμετρο
- 1 Πετρελιέρα
- 1 Φουσητήρα
- 1 Σωλήνα σπирάλ 5m
- 3 Ακροφύσια
- Συνοδεύεται με βύσμα για ταχυσύνδεσμο



ΚΩΔΙΚΟΣ 66525 > ΒΑΡΟΣ: 2kg
ΤΙΜΗ 63 € > ΔΙΑΣΤ. ΣΥΣΚ.: 11x43x27cm

ΠΙΣΤΟΛΙΑ ΑΕΡΟΣ ΔΙΑΦΟΡΑ ΙΤΑΛΙΑΣ

MADE IN ITALY



ΦΥΣΗΤΗΡΑΣ ΑΛΟΥΜΙΝΙΟΥ



ΚΩΔΙΚΟΣ 42202
ΤΙΜΗ 7 €

ΦΥΣΗΤΗΡΑΣ ΑΛΟΥΜΙΝΙΟΥ ΜΑΚΡΥΣ



ΚΩΔΙΚΟΣ 42204
ΤΙΜΗ 8,5 €

ΠΙΣΤΟΛΙ ΚΑΘΑΡΙΣΜΟΥ (ΠΕΤΡΕΛΙΕΡΑ) 1kg



> ΒΑΡΟΣ: 535gr
> ΔΙΑΣΤ. ΣΥΣΚ.: 20x20x40cm

ΚΩΔΙΚΟΣ 42206
ΤΙΜΗ 16 €

ΑΕΡΟΜΕΤΡΟ Ø 63



ΚΩΔΙΚΟΣ 42212 (*)
ΤΙΜΗ 18 €

> ΠΙΕΣΗ: 0-10 bar / 0-140 psi

(*) μανόμετρο Ø63 και ένδειξη σε bar & psi

ΑΕΡΟΜΕΤΡΟ Ø 63 πιστοποιημένο



ΚΩΔΙΚΟΣ 42222 (*)
ΤΙΜΗ 30 €

> ΠΙΕΣΗ: 0-10 bar / 0-140 psi

(*) πιστοποιημένο με μανόμετρο Ø63 και ένδειξη σε bar & psi

ΑΕΡΟΜΕΤΡΟ Ø 80 Bar. τύπου, πιστοποιημένο



ΚΩΔΙΚΟΣ 42223
ΤΙΜΗ 77 €

> ΠΙΕΣΗ: 0-10 bar / 0-140 psi

(*) πιστοποιημένο με μανόμετρο Ø80 και ένδειξη σε bar & psi

ΑΕΡΟΜΕΤΡΟ MICHELIN (*) Ø 86 Bar. τύπου



ΚΩΔΙΚΟΣ 42216
ΤΙΜΗ 145 €

> ΠΙΕΣΗ: 0-12 bar / 0-170 psi

(*) μανόμετρο Ø86 και ένδειξη σε bar & psi

ΑΚΡΟΦΥΣΙΟ (ΤΣΟΚ) ΑΕΡΟΜΕΤΡΟΥ

Μεταλλικό



ΚΩΔΙΚΟΣ 40530
ΤΙΜΗ 2,50 €

ΠΙΣΤΟΛΙ ΑΜΜΟΒΟΛΗΣ 1kg



> ΒΑΡΟΣ: 520gr
> ΔΙΑΣΤ. ΣΥΣΚ.: 20x20x13cm

ΚΩΔΙΚΟΣ 42254
ΤΙΜΗ 20 €

ΠΙΣΤΟΛΙ ΠΙΣΣΑΣ για πίσσα σε φυσίγγια



ΚΩΔΙΚΟΣ 42249
ΤΙΜΗ 17 €

ΠΙΣΤΟΛΙ ΠΙΣΣΑΣ 1kg

> ΒΑΡΟΣ: 475gr
> ΔΙΑΣΤ. ΣΥΣΚ.: 20x20x11cm



ΚΩΔΙΚΟΣ 42248
ΤΙΜΗ 20 €

ΠΙΣΤΟΛΙ ΠΛΥΣΙΜΑΤΟΣ ΝΕΡΟΥ - ΑΕΡΑ



ΚΩΔΙΚΟΣ 42221
ΤΙΜΗ 13 €



ΕΛΑΣΤΙΚΟΣ ΣΩΛΗΝΑΣ ΙΤΑΛΙΑΣ 20 bar - ΑΕΡΟΣ



ΚΩΔΙΚΟΣ	ΤΥΠΟΣ		ΧΡΩΜΑ	ΠΙΕΣΗ ΛΕΙΤΟΥΡΓ.	ΠΙΕΣΗ ΘΡΑΥΣΗΣ	ΘΕΡΜΟΚΡΑΣΙΑ ΛΕΙΤΟΥΡΓ.	ΚΟΥΛΟΥΡΑ	ΤΙΜΗ/ΜΕΤΡΟ
42111	Ø 6 x 13		κόκκινο	20 bar	60 bar	-20°C~+60°C	50 m	1,50 €
42112	Ø 6 x 13		μπλε	20 bar	60 bar	-20°C~+60°C	50 m	1,50 €
42113	Ø 6 x 13		μαύρο	20 bar	60 bar	-20°C~+60°C	50 m	1,50 €
42114	Ø 8 x 15		κόκκινο	20 bar	60 bar	-20°C~+60°C	50 m	1,70 €
42115	Ø 8 x 15		μπλε	20 bar	60 bar	-20°C~+60°C	50 m	1,70 €
42116	Ø 8 x 15		μαύρο	20 bar	60 bar	-20°C~+60°C	50 m	1,70 €
42108	Ø 10 x 18		μαύρο	20 bar	60 bar	-20°C~+60°C	50 m	2,40 €
42110	Ø 13 x 21		μαύρο	20 bar	60 bar	-20°C~+60°C	50 m	3,00 €

ΕΛΑΣΤΙΚΟΣ ΣΩΛΗΝΑΣ ΔΙΑΦΑΝΗΣ ΙΤΑΛΙΑΣ 20 bar - ΑΕΡΟΣ



"Κατάλληλος για υγρά τρόφιμα σύμφωνα με τον Ευρωπαϊκό κανονισμό 10/2011 για προσομοιωτές A, B & C"

ΚΩΔΙΚΟΣ	ΤΥΠΟΣ	ΠΙΕΣΗ ΛΕΙΤΟΥΡΓ.	ΠΙΕΣΗ ΘΡΑΥΣΗΣ	ΘΕΡΜΟΚΡΑΣΙΑ ΛΕΙΤΟΥΡΓ.	ΚΟΥΛΟΥΡΑ	ΤΙΜΗ/ΜΕΤΡΟ
42117	Ø 6 x 12 Διαφανής	20 bar	60 bar	-20°C~+60°C	50 m	0,95 €
42118	Ø 8 x 14 Διαφανής	20 bar	60 bar	-20°C~+60°C	50 m	1,00 €
42119	Ø 10 x 16 Διαφανής	20 bar	60 bar	-20°C~+60°C	50 m	1,50 €

ΣΩΛΗΝΑΣ ΣΠΙΡΑΛ ΙΤΑΛΙΑΣ RPL & RILSAN



ΚΩΔΙΚΟΣ	ΤΥΠΟΣ	ΠΙΕΣΗ ΛΕΙΤΟΥΡΓ.	ΣΥΣΚΕΥΑΣΙΑ (Ελάχιστη ποσότητα)	ΤΙΜΗ/ΜΕΤΡΟ	
42142	σπιράλ RPL Ø 6 x 8	κόκκινο	10 bar	9 τεμ. x 30 m = 270 m	0,95 €
42144	σπιράλ RPL Ø 8 x 10	κόκκινο	10 bar	5 τεμ. x 30 m = 150 m	1,25 €
42146	σπιράλ RPL Ø 10 x 12	κόκκινο	10 bar	4 τεμ. x 30 m = 120 m	1,80 €
42152	σπιράλ RILSAN Ø 6 x 8	μπλε	10 bar	9 τεμ. x 30 m = 270 m	1,70 €
42154	σπιράλ RILSAN Ø 8 x 10	μπλε	10 bar	5 τεμ. x 30 m = 150 m	2,50 €
42156	σπιράλ RILSAN Ø 10 x 12	μπλε	10 bar	4 τεμ. x 30 m = 120 m	2,80 €

ΣΩΛΗΝΑΣ ΣΠΙΡΑΛ RPL - RILSAN - POLIURETANO

RPL ΜΕ ΡΑΚΟΡ ΦΡΕΖΟΒΙΔΑΣ



ΜΕ ΡΑΚΟΡ ΦΡΕΖΟΒΙΔΑΣ

ΚΩΔΙΚΟΣ	ΤΥΠΟΣ	ΤΙΜΗ
42162	Ø 6x8 (10m)	14 €
42163	Ø 6x8 (15m)	20 €
42166	Ø 8x10 (10m)	17 €
42167	Ø 8x10 (15m)	25 €

ΜΕ ΠΡΙΖΑ UNIVERSAL & ΒΥΣΜΑ

ΚΩΔΙΚΟΣ	ΤΥΠΟΣ	ΤΙΜΗ
42169	Ø 6x8 (10m)	17,5 €
42170	Ø 6x8 (15m)	24 €
42172	Ø 8x10 (10m)	22,5 €
42173	Ø 8x10 (15m)	30 €

RPL ΜΕ ΠΡΙΖΑ UNIVERSAL & ΒΥΣΜΑ (Το βύσμα συνδέεται σε πρίζα universal)



RILSAN ΜΕ ΠΡΙΖΑ UNIVERSAL & ΒΥΣΜΑ (Το βύσμα συνδέεται σε πρίζα universal)



ΚΩΔΙΚΟΣ	ΤΥΠΟΣ	ΤΙΜΗ
42176	Ø 6x8 (10m)	28,00 €
42177	Ø 6x8 (15m)	36,00 €
42179	Ø 8x10 (10m)	34,00 €
42180	Ø 8x10 (15m)	46,00 €

POLIURETANO ΜΕ ΠΡΙΖΑ UNIVERSAL & ΒΥΣΜΑ (Το βύσμα συνδέεται σε πρίζα universal)



ΚΩΔΙΚΟΣ	ΤΥΠΟΣ	ΤΙΜΗ
42157	Ø 5x8 (8m)	40 €
42158	Ø 6.5x10 (8m)	48 €
42159	Ø 8x12 (8m)	58 €

ΣΩΛΗΝΑΚΙ ΠΛΑΣΤΙΚΟ (ΙΣΙΟ) ΙΤΑΛΙΑΣ



ΚΩΔΙΚΟΣ	ΤΥΠΟΣ	ΠΙΕΣΗ ΛΕΙΤΟΥΡΓ.	ΠΙΕΣΗ ΘΡΑΥΣΗΣ	ΘΕΡΜΟΚΡΑΣΙΑ ΛΕΙΤΟΥΡΓ.	ΚΟΥΛΟΥΡΑ	ΤΙΜΗ/ΜΕΤΡΟ	
42122	Ø 6 x 8 RPL	κόκκινο	24 bar	71 bar	-10°C ~ +80°C	100 m	1,00 €
42123	Ø 8 x 10 RPL	κόκκινο	19 bar	63 bar	-10°C ~ +80°C	100 m	1,30 €
42126	Ø 4 x 6 PA-TEC	μαύρο	30 bar	90 bar	-40°C ~ +80°C	100 m	1,00 €
42128	Ø 6 x 8 PA-TEC	λευκό	21 bar	64 bar	-40°C ~ +80°C	100 m	1,50 €
42138	Ø 8 x 10 PA-TEC	λευκό	13 bar	40 bar	-40°C ~ +80°C	50 m	1,80 €
42139	Ø 10 x 12 PA-TEC	λευκό	16 bar	50 bar	-40°C ~ +80°C	50 m	2,50 €

• Μέγιστη πίεση εισόδου 9,9 bar • Εύρος ρυθμιστή πίεσης 0,5 - 8,5 bar • Ικανότητα φιλτραρίσματος: 40μm • Θερμοκρασία λειτουργίας 5 - 60°C
• Σώμα αλουμινίου • Χειροκίνητη αφυδάτωση

ΣΕΙΡΑ 1/4"

ΡΥΘΜΙΣΤΗΣ ΜΙΝΙ R 1/4"



ΚΩΔΙΚΟΣ 41903
ΤΙΜΗ 14 €

- ▶ ΠΑΡΟΧΗ @ 8.5 bar: 500 Lt/min
- ▶ ΒΑΡΟΣ Κ. 270 gr
- ▶ ΔΙΑΣΤ. ΣΥΣΚ (ΜxΠxΥ): 51x51x140 mm
με μανόμετρο & βάση στήριξης

ΣΕΙΡΑ 3/8" (ΜΕ ΚΑΛΥΜΜΑ)

ΡΥΘΜΙΣΤΗΣ R 3/8"



ΚΩΔΙΚΟΣ 41921
ΤΙΜΗ 20€

- ▶ ΠΑΡΟΧΗ @ 8.5 bar: 2500 Lt/min
- ▶ ΒΑΡΟΣ Κ. 400 gr
- ▶ ΔΙΑΣΤ. ΣΥΣΚ (ΜxΠxΥ): 60x60x175 mm
με μανόμετρο & βάση στήριξης

ΣΕΙΡΑ 1/2" (ΜΕ ΚΑΛΥΜΜΑ)

ΡΥΘΜΙΣΤΗΣ R 1/2"



ΚΩΔΙΚΟΣ 41923
ΤΙΜΗ 30€

- ▶ ΠΑΡΟΧΗ @ 8.5 bar: 6000 Lt/min
- ▶ ΒΑΡΟΣ Κ. 840 gr
- ▶ ΔΙΑΣΤ. ΣΥΣΚ (ΜxΠxΥ): 78x78x205 mm
με μανόμετρο & βάση στήριξης

ΥΔΑΤΟΠΑΓΙΔΑ ΜΙΝΙ (φίλτρο αέρος) F 1/4"



ΚΩΔΙΚΟΣ 41905
ΤΙΜΗ 11 €

- ▶ ΠΑΡΟΧΗ @ 8.5 bar: 500 Lt/min
- ▶ ΧΩΡΗΤΙΚΟΤΗΤΑ: 15 cc
- ▶ ΒΑΡΟΣ Κ. 130 gr
- ▶ ΔΙΑΣΤ. ΣΥΣΚ (ΜxΠxΥ): 51x51x140 mm

ΥΔΑΤΟΠΑΓΙΔΑ (φίλτρο αέρος) F 3/8"



ΚΩΔΙΚΟΣ 41931
ΤΙΜΗ 15 €

- ▶ ΠΑΡΟΧΗ @ 8.5 bar: 2000 Lt/min
- ▶ ΧΩΡΗΤΙΚΟΤΗΤΑ: 20 cc
- ▶ ΒΑΡΟΣ Κ. 260 gr
- ▶ ΔΙΑΣΤ. ΣΥΣΚ (ΜxΠxΥ): 62x62x144 mm

ΥΔΑΤΟΠΑΓΙΔΑ (φίλτρο αέρος) F 1/2"



ΚΩΔΙΚΟΣ 41933
ΤΙΜΗ 21 €

- ▶ ΠΑΡΟΧΗ @ 8.5 bar: 4000 Lt/min
- ▶ ΧΩΡΗΤΙΚΟΤΗΤΑ: 45 cc
- ▶ ΒΑΡΟΣ Κ. 500 gr
- ▶ ΔΙΑΣΤ. ΣΥΣΚ (ΜxΠxΥ): 77x82x184 mm

ΕΛΑΙΩΤΗΡΑΣ ΜΙΝΙ L 1/4"



ΚΩΔΙΚΟΣ 41908
ΤΙΜΗ 11 €

- ▶ ΠΑΡΟΧΗ @ 8.5 bar: 800 Lt/min
- ▶ ΧΩΡΗΤΙΚΟΤΗΤΑ: 25 cc
- ▶ ΒΑΡΟΣ Κ. 130 gr
- ▶ ΔΙΑΣΤ. ΣΥΣΚ (ΜxΠxΥ): 51x51x140 mm

ΕΛΑΙΩΤΗΡΑΣ L 3/8"



ΚΩΔΙΚΟΣ 41941
ΤΙΜΗ 15 €

- ▶ ΠΑΡΟΧΗ @ 8.5 bar: 2000 Lt/min
- ▶ ΧΩΡΗΤΙΚΟΤΗΤΑ: 50 cc
- ▶ ΒΑΡΟΣ Κ. 260 gr
- ▶ ΔΙΑΣΤ. ΣΥΣΚ (ΜxΠxΥ): 62x62x144 mm

ΕΛΑΙΩΤΗΡΑΣ L 1/2"



ΚΩΔΙΚΟΣ 41943
ΤΙΜΗ 22 €

- ▶ ΠΑΡΟΧΗ @ 8.5 bar: 4000 Lt/min
- ▶ ΧΩΡΗΤΙΚΟΤΗΤΑ: 130 cc
- ▶ ΒΑΡΟΣ Κ. 500 gr
- ▶ ΔΙΑΣΤ. ΣΥΣΚ (ΜxΠxΥ): 77x82x184 mm

ΡΥΘΜΙΣΤΗΣ ΜΕ ΥΔΑΤΟΠΑΓΙΔΑ ΜΙΝΙ FR 1/4"



ΚΩΔΙΚΟΣ 41913
ΤΙΜΗ 19 €

- ▶ ΠΑΡΟΧΗ @ 8.5 bar: 500 Lt/min
- ▶ ΧΩΡΗΤΙΚΟΤΗΤΑ: 15 cc
- ▶ ΒΑΡΟΣ Κ. 300 gr
- ▶ ΔΙΑΣΤ. ΣΥΣΚ (ΜxΠxΥ): 50x50x220 mm
με μανόμετρο & βάση στήριξης

ΡΥΘΜΙΣΤΗΣ ΜΕ ΥΔΑΤΟΠΑΓΙΔΑ FR 3/8"



ΚΩΔΙΚΟΣ 41949
ΤΙΜΗ 28 €

- ▶ ΠΑΡΟΧΗ @ 8.5 bar: 2000 Lt/min
- ▶ ΧΩΡΗΤΙΚΟΤΗΤΑ: 20 cc
- ▶ ΒΑΡΟΣ Κ. 520 gr
- ▶ ΔΙΑΣΤ. ΣΥΣΚ (ΜxΠxΥ): 58x58x263 mm
με μανόμετρο & βάση στήριξης

ΡΥΘΜΙΣΤΗΣ ΜΕ ΥΔΑΤΟΠΑΓΙΔΑ FR 1/2"



ΚΩΔΙΚΟΣ 41951
ΤΙΜΗ 42 €

- ▶ ΠΑΡΟΧΗ @ 8.5 bar: 4000 Lt/min
- ▶ ΧΩΡΗΤΙΚΟΤΗΤΑ: 45 cc
- ▶ ΒΑΡΟΣ Κ. 1110 gr
- ▶ ΔΙΑΣΤ. ΣΥΣΚ (ΜxΠxΥ): 75x75x320 mm
με μανόμετρο & βάση στήριξης

ΡΥΘΜΙΣΤΗΣ ΜΕ ΥΔΑΤΟΠΑΓΙΔΑ + ΕΛΑΙΩΤΗΡΑΣ ΜΙΝΙ FR + L 1/4"



ΚΩΔΙΚΟΣ 41915
ΤΙΜΗ 31 €

- ▶ ΠΑΡΟΧΗ @ 8.5 bar: 500 Lt/min
- ▶ ΧΩΡΗΤΙΚΟΤΗΤΑ: 15/25 cc
- ▶ ΒΑΡΟΣ Κ. 450 gr
- ▶ ΔΙΑΣΤ. ΣΥΣΚ (ΜxΠxΥ): 98x59x177 mm
με μανόμετρο & βάση στήριξης

ΡΥΘΜΙΣΤΗΣ ΜΕ ΥΔΑΤΟΠΑΓΙΔΑ + ΕΛΑΙΩΤΗΡΑΣ FR + L 3/8"



ΚΩΔΙΚΟΣ 41956
ΤΙΜΗ 46 €

- ▶ ΠΑΡΟΧΗ @ 8.5 bar: 2000 Lt/min
- ▶ ΧΩΡΗΤΙΚΟΤΗΤΑ: 20/50 cc
- ▶ ΒΑΡΟΣ Κ. 850 gr
- ▶ ΔΙΑΣΤ. ΣΥΣΚ (ΜxΠxΥ): 122x75x215 mm
με μανόμετρο & βάση στήριξης

ΡΥΘΜΙΣΤΗΣ ΜΕ ΥΔΑΤΟΠΑΓΙΔΑ + ΕΛΑΙΩΤΗΡΑΣ FR + L 1/2"



ΚΩΔΙΚΟΣ 41961
ΤΙΜΗ 66 €

- ▶ ΠΑΡΟΧΗ @ 8.5 bar: 4000 Lt/min
- ▶ ΧΩΡΗΤΙΚΟΤΗΤΑ: 45/130 cc
- ▶ ΒΑΡΟΣ Κ. 1730 gr
- ▶ ΔΙΑΣΤ. ΣΥΣΚ (ΜxΠxΥ): 158x92x269 mm
με μανόμετρο & βάση στήριξης

Ρυθμιστές - φιλτρολιπαντήρες **βαρέως τύπου** με κυλοπρεσαριστό σώμα, με βιδωτό κάλυμμα αλουμινίου στα φίλτρα - ελαιωτήρες, με ημιαυτόματη βαλβίδα αφυδάτωσης • Πίεση λειτουργίας: 12 bar • Μέγιστη πίεση εισόδου 16 bar • Ικανότητα φιλτραρίσματος: 40μm • Θερμοκρασία λειτουργίας: 60°C

ΣΕΙΡΑ 1" (ΜΕ ΚΑΛΥΜΜΑ)

ΡΥΘΜΙΣΤΗΣ R 1"

ΚΩΔΙΚΟΣ	41926
ΤΙΜΗ	45 €



- ▶ ΠΑΡΟΧΗ @ 8.5 bar: 8000 Lt/min
- ▶ ΒΑΡΟΣ Κ: 1170 gr
- ▶ ΔΙΑΣΤ. ΣΥΣΚ (ΜxΠxΥ): 98x95x225 mm

με μανόμετρο & βάση στήριξης

ΥΔΑΤΟΠΑΓΙΔΑ (φίλτρο αέρος) F 1"

ΚΩΔΙΚΟΣ	41936
ΤΙΜΗ	35 €



- ▶ ΠΑΡΟΧΗ @ 8.5 bar: 5000 Lt/min
- ▶ ΧΩΡΗΤΙΚΟΤΗΤΑ: 130 cc
- ▶ ΒΑΡΟΣ Κ: 1050 gr
- ▶ ΔΙΑΣΤ. ΣΥΣΚ (ΜxΠxΥ): 98x98x258 mm

ΕΛΑΙΩΤΗΡΑΣ L 1"

ΚΩΔΙΚΟΣ	41946
ΤΙΜΗ	36 €



- ▶ ΠΑΡΟΧΗ @ 8.5 bar: 5000 Lt/min
- ▶ ΧΩΡΗΤΙΚΟΤΗΤΑ: 190 cc
- ▶ ΒΑΡΟΣ Κ: 1050 gr
- ▶ ΔΙΑΣΤ. ΣΥΣΚ (ΜxΠxΥ): 98x98x258 mm

ΡΥΘΜΙΣΤΗΣ ΜΕ ΥΔΑΤΟΠΑΓΙΔΑ FR 1"

ΚΩΔΙΚΟΣ	41954
ΤΙΜΗ	67 €



- ▶ ΠΑΡΟΧΗ @ 8.5 bar: 5000 Lt/min
- ▶ ΧΩΡΗΤΙΚΟΤΗΤΑ: 130 cc
- ▶ ΒΑΡΟΣ Κ: 2000 gr
- ▶ ΔΙΑΣΤ. ΣΥΣΚ (ΜxΠxΥ): 98x98x390 mm

με μανόμετρο & βάση στήριξης

ΡΥΘΜΙΣΤΗΣ ΜΕ ΥΔΑΤΟΠΑΓΙΔΑ + ΕΛΑΙΩΤΗΡΑΣ FR + L 1"

ΚΩΔΙΚΟΣ	41964
ΤΙΜΗ	110 €



- ▶ ΠΑΡΟΧΗ @ 8.5 bar: 5000 Lt/min
- ▶ ΧΩΡΗΤΙΚΟΤΗΤΑ: 130/190 cc
- ▶ ΒΑΡΟΣ Κ: 3500 gr
- ▶ ΔΙΑΣΤ. ΣΥΣΚ (ΜxΠxΥ): 195x115x345 mm

με μανόμετρο & βάση στήριξης

ΣΕΙΡΑ 1/4" HEAVY DUTY

ΡΥΘΜΙΣΤΗΣ R 1/4"

ΚΩΔΙΚΟΣ	41969
ΤΙΜΗ	23 €



- ▶ ΠΑΡΟΧΗ @ 12 bar: 1600 Lt/min
- ▶ ΒΑΡΟΣ Κ: 435 gr
- ▶ ΔΙΑΣΤ. ΣΥΣΚ (ΜxΠxΥ): 76x44x148 mm

ΥΔΑΤΟΠΑΓΙΔΑ (φίλτρο αέρος) F 1/4"

ΚΩΔΙΚΟΣ	41967
ΤΙΜΗ	19 €



- ▶ ΠΑΡΟΧΗ @ 12 bar: 1200 Lt/min
- ▶ ΧΩΡΗΤΙΚΟΤΗΤΑ: 22 cc
- ▶ ΙΚΑΝΟΤΗΤΑ ΦΙΛΤΡΑΡΙΣΜΑΤΟΣ: 40 μm
- ▶ ΒΑΡΟΣ Κ: 396 gr
- ▶ ΔΙΑΣΤ. ΣΥΣΚ (ΜxΠxΥ): 76x44x188 mm

ΕΛΑΙΩΤΗΡΑΣ L 1/4"

ΚΩΔΙΚΟΣ	41977
ΤΙΜΗ	21 €



- ▶ ΠΑΡΟΧΗ @ 12 bar: 2300 Lt/min
- ▶ ΧΩΡΗΤΙΚΟΤΗΤΑ: 30 cc
- ▶ ΙΚΑΝΟΤΗΤΑ ΦΙΛΤΡΑΡΙΣΜΑΤΟΣ: 40 μm
- ▶ ΒΑΡΟΣ Κ: 435 gr
- ▶ ΔΙΑΣΤ. ΣΥΣΚ (ΜxΠxΥ): 76x44x188 mm

ΡΥΘΜΙΣΤΗΣ ΜΕ ΥΔΑΤΟΠΑΓΙΔΑ FR 1/4"

ΚΩΔΙΚΟΣ	41975
ΤΙΜΗ	32 €



- ▶ ΠΑΡΟΧΗ @ 12 bar: 1500 Lt/min
- ▶ ΧΩΡΗΤΙΚΟΤΗΤΑ: 22 cc
- ▶ ΒΑΡΟΣ Κ: 510 gr
- ▶ ΔΙΑΣΤ. ΣΥΣΚ (ΜxΠxΥ): 75x45x275 mm

ΡΥΘΜΙΣΤΗΣ ΜΕ ΥΔΑΤΟΠΑΓΙΔΑ + ΕΛΑΙΩΤΗΡΑΣ FR + L 1/4"

ΚΩΔΙΚΟΣ	41965
ΤΙΜΗ	52 €



- ▶ ΠΑΡΟΧΗ @ 12 bar: 1300 Lt/min
- ▶ ΧΩΡΗΤΙΚΟΤΗΤΑ: 22/30 cc
- ▶ ΒΑΡΟΣ Κ: 790 gr
- ▶ ΔΙΑΣΤ. ΣΥΣΚ (ΜxΠxΥ): 115x45x252 mm

ΣΕΙΡΑ 1/2" HEAVY DUTY

ΡΥΘΜΙΣΤΗΣ R 1/2"

ΚΩΔΙΚΟΣ	41970
ΤΙΜΗ	41 €



- ▶ ΠΑΡΟΧΗ @ 12 bar: 4000 Lt/min
- ▶ ΒΑΡΟΣ Κ: 945 gr
- ▶ ΔΙΑΣΤ. ΣΥΣΚ (ΜxΠxΥ): 92x59x183 mm

ΥΔΑΤΟΠΑΓΙΔΑ (φίλτρο αέρος) F 1/2"

ΚΩΔΙΚΟΣ	41968
ΤΙΜΗ	31 €



- ▶ ΠΑΡΟΧΗ @ 12 bar: 3000 Lt/min
- ▶ ΧΩΡΗΤΙΚΟΤΗΤΑ: 60 cc
- ▶ ΙΚΑΝΟΤΗΤΑ ΦΙΛΤΡΑΡΙΣΜΑΤΟΣ: 40 μm
- ▶ ΒΑΡΟΣ Κ: 745 gr
- ▶ ΔΙΑΣΤ. ΣΥΣΚ (ΜxΠxΥ): 93x59x225 mm

ΕΛΑΙΩΤΗΡΑΣ L 1/2"

ΚΩΔΙΚΟΣ	41978
ΤΙΜΗ	30 €



- ▶ ΠΑΡΟΧΗ @ 12 bar: 6100 Lt/min
- ▶ ΧΩΡΗΤΙΚΟΤΗΤΑ: 90 cc
- ▶ ΙΚΑΝΟΤΗΤΑ ΦΙΛΤΡΑΡΙΣΜΑΤΟΣ: 40 μm
- ▶ ΒΑΡΟΣ Κ: 825 gr
- ▶ ΔΙΑΣΤ. ΣΥΣΚ (ΜxΠxΥ): 93x59x225 mm

ΡΥΘΜΙΣΤΗΣ ΜΕ ΥΔΑΤΟΠΑΓΙΔΑ FR 1/2"

ΚΩΔΙΚΟΣ	41976
ΤΙΜΗ	53 €



- ▶ ΠΑΡΟΧΗ @ 12 bar: 3900 Lt/min
- ▶ ΧΩΡΗΤΙΚΟΤΗΤΑ: 60 cc
- ▶ ΒΑΡΟΣ Κ: 1100 gr
- ▶ ΔΙΑΣΤ. ΣΥΣΚ (ΜxΠxΥ): 130x60x290 mm

ΡΥΘΜΙΣΤΗΣ ΜΕ ΥΔΑΤΟΠΑΓΙΔΑ + ΕΛΑΙΩΤΗΡΑΣ FR + L 1/2"

ΚΩΔΙΚΟΣ	41966
ΤΙΜΗ	79 €



- ▶ ΠΑΡΟΧΗ @ 12 bar: 2800 Lt/min
- ▶ ΧΩΡΗΤΙΚΟΤΗΤΑ: 60/90 cc
- ▶ ΒΑΡΟΣ Κ: 1715 gr
- ▶ ΔΙΑΣΤ. ΣΥΣΚ (ΜxΠxΥ): 150x60x290 mm

ΣΕΙΡΑ 1/4"

ΡΥΘΜΙΣΤΗΣ MINI R 1/4"

ΚΩΔΙΚΟΣ	41901
ΤΙΜΗ	27 €

- ▶ ΠΙΕΣΗ ΛΕΙΤΟΥΡΓΙΑΣ: 0-12,5 bar
- ▶ ΜΕΓΙΣΤΗ ΠΙΕΣΗ ΕΙΣΟΔΟΥ: 16 bar
- ▶ ΜΕΓΙΣΤΗ ΘΕΡΜΟΚΡΑΣΙΑ: 50°C
- ▶ ΠΑΡΟΧΗ: (P=6,3 bar - Δp=1 bar): 850NI/min
- ▶ ΒΑΡΟΣ Κ: 210 gr
- ▶ ΔΙΑΣΤ. ΣΥΣΚ (ΜxΠxΥ): 45x45x150 mm

με μανόμετρο & βάση στήριξης



ΥΔΑΤΟΠΑΓΙΔΑ ΜΙΝΙ (φίλτρο αέρος) F 1/4"

ΚΩΔΙΚΟΣ	41904
ΤΙΜΗ	20 €

- ▶ ΜΕΓΙΣΤΗ ΠΙΕΣΗ ΛΕΙΤΟΥΡΓΙΑΣ: 16 bar
- ▶ ΜΕΓΙΣΤΗ ΘΕΡΜΟΚΡΑΣΙΑ: 50°C
- ▶ ΠΑΡΟΧΗ: (P=10 bar - Δp=1 bar): 1250NI/min
- ▶ ΒΑΡΟΣ Κ: 120 gr
- ▶ ΔΙΑΣΤ. ΣΥΣΚ (ΜxΠxΥ): 45x45x150 mm



ΕΛΑΙΩΤΗΡΑΣ ΜΙΝΙ L 1/4"

ΚΩΔΙΚΟΣ	41907
ΤΙΜΗ	22 €

- ▶ ΜΕΓΙΣΤΗ ΠΙΕΣΗ ΛΕΙΤΟΥΡΓΙΑΣ: 16 bar
- ▶ ΜΕΓΙΣΤΗ ΘΕΡΜΟΚΡΑΣΙΑ: 50°C
- ▶ ΠΑΡΟΧΗ: (P=10 bar - Δp=1 bar): 2060NI/min
- ▶ ΒΑΡΟΣ Κ: 130 gr
- ▶ ΔΙΑΣΤ. ΣΥΣΚ (ΜxΠxΥ): 45x45x200 mm



ΡΥΘΜΙΣΤΗΣ ΜΕ ΥΔΑΤΟΠΑΓΙΔΑ ΜΙΝΙ FR 1/4"

ΚΩΔΙΚΟΣ	41911
ΤΙΜΗ	33 €

- ▶ ΠΙΕΣΗ ΛΕΙΤΟΥΡΓΙΑΣ: 0-12,5 bar
- ▶ ΜΕΓΙΣΤΗ ΠΙΕΣΗ ΛΕΙΤΟΥΡΓΙΑΣ: 16 bar
- ▶ ΜΕΓΙΣΤΗ ΘΕΡΜΟΚΡΑΣΙΑ: 50°C
- ▶ ΠΑΡΟΧΗ: (P=6,3 bar - Δp=1 bar): 850NI/min
- ▶ ΒΑΡΟΣ Κ: 210 gr
- ▶ ΔΙΑΣΤ. ΣΥΣΚ (ΜxΠxΥ): 45x45x150 mm

με μανόμετρο & βάση στήριξης



ΡΥΘΜΙΣΤΗΣ ΜΕ ΥΔΑΤΟΠΑΓΙΔΑ + ΕΛΑΙΩΤΗΡΑΣ ΜΙΝΙ FR + L 1/4"

ΚΩΔΙΚΟΣ	41918
ΤΙΜΗ	58 €

- ▶ ΠΙΕΣΗ ΛΕΙΤΟΥΡΓΙΑΣ: 0-12,5 bar
- ▶ ΜΕΓΙΣΤΗ ΠΙΕΣΗ ΛΕΙΤΟΥΡΓΙΑΣ: 16 bar
- ▶ ΜΕΓΙΣΤΗ ΘΕΡΜΟΚΡΑΣΙΑ: 50°C
- ▶ ΠΑΡΟΧΗ: (P=6,3 bar - Δp=1 bar): 750NI/min
- ▶ ΒΑΡΟΣ Κ: 210 gr
- ▶ ΔΙΑΣΤ. ΣΥΣΚ (ΜxΠxΥ): 90x45x150 mm

με μανόμετρο & βάση στήριξης



ΣΕΙΡΑ 3/8" (ΜΕ ΚΑΛΥΜΜΑ)

ΡΥΘΜΙΣΤΗΣ R 3/8"

ΚΩΔΙΚΟΣ	41920
ΤΙΜΗ	36 €

- ▶ ΠΙΕΣΗ ΛΕΙΤΟΥΡΓΙΑΣ: 0-12,5 bar
- ▶ ΜΕΓΙΣΤΗ ΠΙΕΣΗ ΕΙΣΟΔΟΥ: 12,5 bar
- ▶ ΜΕΓΙΣΤΗ ΘΕΡΜΟΚΡΑΣΙΑ: 50°C
- ▶ ΠΑΡΟΧΗ: (P=6,3 bar - Δp=1 bar): 2100NI/min
- ▶ ΒΑΡΟΣ Κ: 410 gr
- ▶ ΔΙΑΣΤ. ΣΥΣΚ (ΜxΠxΥ): 65x55x190 mm

με μανόμετρο & βάση στήριξης



ΥΔΑΤΟΠΑΓΙΔΑ (φίλτρο αέρος) F 3/8"

ΚΩΔΙΚΟΣ	41925
ΤΙΜΗ	26 €

- ▶ ΜΕΓΙΣΤΗ ΠΙΕΣΗ ΛΕΙΤΟΥΡΓΙΑΣ: 12,5 bar
- ▶ ΜΕΓΙΣΤΗ ΘΕΡΜΟΚΡΑΣΙΑ: 50°C
- ▶ ΠΑΡΟΧΗ: (P=10 bar - Δp=1 bar): 2500NI/min
- ▶ ΒΑΡΟΣ Κ: 260 gr
- ▶ ΔΙΑΣΤ. ΣΥΣΚ (ΜxΠxΥ): 65x55x190 mm



ΕΛΑΙΩΤΗΡΑΣ L 3/8"

ΚΩΔΙΚΟΣ	41927
ΤΙΜΗ	30 €

- ▶ ΜΕΓΙΣΤΗ ΠΙΕΣΗ ΛΕΙΤΟΥΡΓΙΑΣ: 12,5 bar
- ▶ ΜΕΓΙΣΤΗ ΘΕΡΜΟΚΡΑΣΙΑ: 50°C
- ▶ ΠΑΡΟΧΗ: (P=10 bar - Δp=1 bar): 2060NI/min
- ▶ ΒΑΡΟΣ Κ: 260 gr
- ▶ ΔΙΑΣΤ. ΣΥΣΚ (ΜxΠxΥ): 65x55x190 mm



ΡΥΘΜΙΣΤΗΣ ΜΕ ΥΔΑΤΟΠΑΓΙΔΑ FR 3/8"

ΚΩΔΙΚΟΣ	41928
ΤΙΜΗ	49 €

- ▶ ΠΙΕΣΗ ΛΕΙΤΟΥΡΓΙΑΣ: 0-12,5 bar
- ▶ ΜΕΓΙΣΤΗ ΠΙΕΣΗ ΛΕΙΤΟΥΡΓΙΑΣ: 12,5 bar
- ▶ ΜΕΓΙΣΤΗ ΘΕΡΜΟΚΡΑΣΙΑ: 50°C
- ▶ ΠΑΡΟΧΗ: (P=6,3 bar - Δp=1 bar): 2100NI/min
- ▶ ΒΑΡΟΣ Κ: 510 gr
- ▶ ΔΙΑΣΤ. ΣΥΣΚ (ΜxΠxΥ): 65x55x290 mm

με μανόμετρο & βάση στήριξης



ΡΥΘΜΙΣΤΗΣ ΜΕ ΥΔΑΤΟΠΑΓΙΔΑ + ΕΛΑΙΩΤΗΡΑΣ FR + L 3/8"

ΚΩΔΙΚΟΣ	41929
ΤΙΜΗ	81 €

- ▶ ΠΙΕΣΗ ΛΕΙΤΟΥΡΓΙΑΣ: 0-12,5 bar
- ▶ ΜΕΓΙΣΤΗ ΠΙΕΣΗ ΛΕΙΤΟΥΡΓΙΑΣ: 12,5 bar
- ▶ ΜΕΓΙΣΤΗ ΘΕΡΜΟΚΡΑΣΙΑ: 50°C
- ▶ ΠΑΡΟΧΗ: (P=6,3 bar - Δp=1 bar): 1500NI/min
- ▶ ΒΑΡΟΣ Κ: 775 gr
- ▶ ΔΙΑΣΤ. ΣΥΣΚ (ΜxΠxΥ): 130x55x240 mm

με μανόμετρο & βάση στήριξης



ΣΕΙΡΑ 1/2" (ΜΕ ΚΑΛΥΜΜΑ)

ΡΥΘΜΙΣΤΗΣ R 1/2"

ΚΩΔΙΚΟΣ	41935
ΤΙΜΗ	49 €

- ▶ ΠΙΕΣΗ ΛΕΙΤΟΥΡΓΙΑΣ: 0-12,5 bar
- ▶ ΜΕΓΙΣΤΗ ΠΙΕΣΗ ΕΙΣΟΔΟΥ: 12,5 bar
- ▶ ΜΕΓΙΣΤΗ ΘΕΡΜΟΚΡΑΣΙΑ: 50°C
- ▶ ΠΑΡΟΧΗ: (P=6,3 bar - Δp=1 bar): 2880NI/min
- ▶ ΒΑΡΟΣ Κ: 555 gr
- ▶ ΔΙΑΣΤ. ΣΥΣΚ (ΜxΠxΥ): 65x75x230 mm

Με μονόμετρο και βάση στήριξης



ΥΔΑΤΟΠΑΓΙΔΑ (φίλτρο αέρος) F 1/2"

ΚΩΔΙΚΟΣ	41937
ΤΙΜΗ	36 €

- ▶ ΜΕΓΙΣΤΗ ΠΙΕΣΗ ΛΕΙΤΟΥΡΓΙΑΣ: 12,5 bar
- ▶ ΜΕΓΙΣΤΗ ΘΕΡΜΟΚΡΑΣΙΑ: 50°C
- ▶ ΠΑΡΟΧΗ: (P=10 bar - Δp=1 bar): 3110NI/min
- ▶ ΒΑΡΟΣ Κ: 410 gr
- ▶ ΔΙΑΣΤ. ΣΥΣΚ (ΜxΠxΥ): 65x75x230 mm



ΕΛΑΙΩΤΗΡΑΣ L 1/2"

ΚΩΔΙΚΟΣ	41938
ΤΙΜΗ	40 €

- ▶ ΜΕΓΙΣΤΗ ΠΙΕΣΗ ΛΕΙΤΟΥΡΓΙΑΣ: 12,5 bar
- ▶ ΜΕΓΙΣΤΗ ΘΕΡΜΟΚΡΑΣΙΑ: 50°C
- ▶ ΠΑΡΟΧΗ: (P=10 bar - Δp=1 bar): 3550NI/min
- ▶ ΒΑΡΟΣ Κ: 410 gr
- ▶ ΔΙΑΣΤ. ΣΥΣΚ (ΜxΠxΥ): 65x75x230 mm



ΡΥΘΜΙΣΤΗΣ ΜΕ ΥΔΑΤΟΠΑΓΙΔΑ FR 1/2"

ΚΩΔΙΚΟΣ	41939
ΤΙΜΗ	64 €

- ▶ ΠΙΕΣΗ ΛΕΙΤΟΥΡΓΙΑΣ: 0-12,5 bar
- ▶ ΜΕΓΙΣΤΗ ΠΙΕΣΗ ΛΕΙΤΟΥΡΓΙΑΣ: 12,5 bar
- ▶ ΜΕΓΙΣΤΗ ΘΕΡΜΟΚΡΑΣΙΑ: 50°C
- ▶ ΠΑΡΟΧΗ: (P=6,3 bar - Δp=1 bar): 2880NI/min
- ▶ ΒΑΡΟΣ Κ: 690 gr
- ▶ ΔΙΑΣΤ. ΣΥΣΚ (ΜxΠxΥ): 75x65x320 mm

με μονόμετρο & βάση στήριξης



ΡΥΘΜΙΣΤΗΣ ΜΕ ΥΔΑΤΟΠΑΓΙΔΑ + ΕΛΑΙΩΤΗΡΑΣ FR + L 1/2"

ΚΩΔΙΚΟΣ	41940
ΤΙΜΗ	110 €

- ▶ ΠΙΕΣΗ ΛΕΙΤΟΥΡΓΙΑΣ: 0-12,5 bar
- ▶ ΜΕΓΙΣΤΗ ΠΙΕΣΗ ΛΕΙΤΟΥΡΓΙΑΣ: 12,5 bar
- ▶ ΜΕΓΙΣΤΗ ΘΕΡΜΟΚΡΑΣΙΑ: 50°C
- ▶ ΠΑΡΟΧΗ: (P=6,3 bar - Δp=1 bar): 2200NI/min
- ▶ ΒΑΡΟΣ Κ: 1105 gr
- ▶ ΔΙΑΣΤ. ΣΥΣΚ (ΜxΠxΥ): 150x65x270 mm

με μονόμετρο & βάση στήριξης



ΣΕΙΡΑ 1" (ΜΕ ΚΑΛΥΜΜΑ)

ΡΥΘΜΙΣΤΗΣ R 1"

ΚΩΔΙΚΟΣ	41947
ΤΙΜΗ	174 €

- ▶ ΠΙΕΣΗ ΛΕΙΤΟΥΡΓΙΑΣ: 0-12,5 bar
- ▶ ΜΕΓΙΣΤΗ ΠΙΕΣΗ ΕΙΣΟΔΟΥ: 12,5 bar
- ▶ ΜΕΓΙΣΤΗ ΘΕΡΜΟΚΡΑΣΙΑ: 50°C
- ▶ ΠΑΡΟΧΗ: (P=6,3 bar - Δp=1 bar): 15000NI/min
- ▶ ΒΑΡΟΣ Κ: 410 gr
- ▶ ΔΙΑΣΤ. ΣΥΣΚ (ΜxΠxΥ): 65x55x190 mm

με μονόμετρο (***) OPTIONAL: Τα εξαρτ. στήριξης



ΥΔΑΤΟΠΑΓΙΔΑ (φίλτρο αέρος) F 1"

ΚΩΔΙΚΟΣ	41948
ΤΙΜΗ	87 €

- ▶ ΜΕΓΙΣΤΗ ΠΙΕΣΗ ΛΕΙΤΟΥΡΓΙΑΣ: 12,5 bar
- ▶ ΜΕΓΙΣΤΗ ΘΕΡΜΟΚΡΑΣΙΑ: 50°C
- ▶ ΠΑΡΟΧΗ: (P=10 bar - Δp=1 bar): 13800NI/min
- ▶ ΒΑΡΟΣ Κ: 1275 gr
- ▶ ΔΙΑΣΤ. ΣΥΣΚ (ΜxΠxΥ): 120x100x310 mm

(*) OPTIONAL: Τα εξαρτ. στήριξης



ΕΛΑΙΩΤΗΡΑΣ L 1"

ΚΩΔΙΚΟΣ	41950
ΤΙΜΗ	107 €

- ▶ ΜΕΓΙΣΤΗ ΠΙΕΣΗ ΛΕΙΤΟΥΡΓΙΑΣ: 12,5 bar
- ▶ ΜΕΓΙΣΤΗ ΘΕΡΜΟΚΡΑΣΙΑ: 50°C
- ▶ ΠΑΡΟΧΗ: (P=10 bar - Δp=1 bar): 15000NI/min
- ▶ ΒΑΡΟΣ Κ: 1230 gr
- ▶ ΔΙΑΣΤ. ΣΥΣΚ (ΜxΠxΥ): 110x120x320 mm



ΡΥΘΜΙΣΤΗΣ ΜΕ ΥΔΑΤΟΠΑΓΙΔΑ FR 1"

ΚΩΔΙΚΟΣ	41953
ΤΙΜΗ	217 €

- ▶ ΠΙΕΣΗ ΛΕΙΤΟΥΡΓΙΑΣ: 0-12,5 bar
- ▶ ΜΕΓΙΣΤΗ ΠΙΕΣΗ ΛΕΙΤΟΥΡΓΙΑΣ: 12,5 bar
- ▶ ΜΕΓΙΣΤΗ ΘΕΡΜΟΚΡΑΣΙΑ: 50°C
- ▶ ΠΑΡΟΧΗ: (P=6,3 bar - Δp=1 bar): 13800NI/min
- ▶ ΒΑΡΟΣ Κ: 410 gr
- ▶ ΔΙΑΣΤ. ΣΥΣΚ (ΜxΠxΥ): 55x65x190 mm

με μονόμετρο (***) OPTIONAL: Τα εξαρτ. στήριξης



ΡΥΘΜΙΣΤΗΣ ΜΕ ΥΔΑΤΟΠΑΓΙΔΑ + ΕΛΑΙΩΤΗΡΑΣ FR + L 1"

ΚΩΔΙΚΟΣ	41955
ΤΙΜΗ	345 €

- ▶ ΠΙΕΣΗ ΛΕΙΤΟΥΡΓΙΑΣ: 0-12,5 bar
- ▶ ΜΕΓΙΣΤΗ ΠΙΕΣΗ ΛΕΙΤΟΥΡΓΙΑΣ: 12,5 bar
- ▶ ΜΕΓΙΣΤΗ ΘΕΡΜΟΚΡΑΣΙΑ: 50°C
- ▶ ΠΑΡΟΧΗ: (P=6,3 bar - Δp=1 bar): 8000NI/min
- ▶ ΒΑΡΟΣ Κ: 3775 gr
- ▶ ΔΙΑΣΤ. ΣΥΣΚ (ΜxΠxΥ): 420x110x240 mm

με μονόμετρο (***) OPTIONAL: Τα εξαρτ. στήριξης



(*) Για τη στήριξη τους χρειάζονται 2 φλάντζες ΚΩΔ.: 54194802 και 2 λαμάκια ΚΩΔ.: 54194803

(**) Για τη στήριξη τους χρειάζεται λαμάκι ΚΩΔ.: 54194803

Ηλεκτροκινητήρες για Αεροσυμπιεστές



Με
Θερμικό
προστασίας

230V

Αφορά τους κωδικούς
20204, 20207, 20211, 20209



400V/2P

Αφορά τους κωδικούς
20270, 20272, 41159, 20274, 41161,
20276, 41162, 20278, 20280

Made in P.R.C.



Με
Θερμικό
προστασίας

230V

Αφορά τον κωδικό 41113



400V/2P

Αφορά τον κωδικό 41155

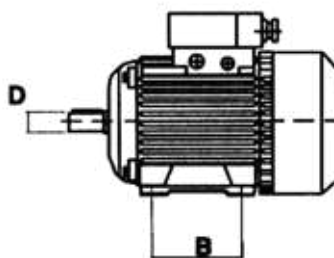
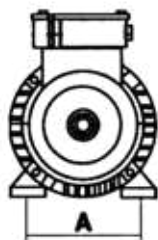

ΜΟΝΟΦΑΣΙΚΟΙ 2800 rpm

ΚΩΔΙΚΟΣ	ΙΣΧΥΣ (HP/kW)	ΚΥΚΛΟΣ ΛΕΙΤΟΥΡΓΙΑΣ (*)	ΜΕΓΕΘΟΣ	A (mm)	B (mm)	D (mm)	ΚΑΘΑΡΟ ΒΑΡΟΣ (kg)	ΤΙΜΗ
20204	2/1,5	S3 - 50%	80	125	100	19	10,2	180 €
20207	2,5/1,8	S3 - 50%	80	125	100	19	11,7	205 €
20211	3/2,2	S3 - 50%	80	125	100	19	11,7	223 €
20209	3/2,2	S3 - 50%	90L	140	125	24	17	299 €
41113	3/2,2	S1	90 L	140	125	24	17	265 €

ΤΡΙΦΑΣΙΚΟΙ 2P 2800 rpm

ΚΩΔΙΚΟΣ	ΙΣΧΥΣ (HP/kW)	ΚΥΚΛΟΣ ΛΕΙΤΟΥΡΓΙΑΣ (*)	ΜΕΓΕΘΟΣ	A (mm)	B (mm)	D (mm)	ΚΑΘΑΡΟ ΒΑΡΟΣ (kg)	ΤΙΜΗ
20270	2/1,5	S3 - 75%	90S	140	100	24	12,2	248 €
20272	3/2,2	S3 - 75%	90L	140	125	24	14,9	298 €
41159	4/3	S3 - 75%	90L	140	125	24	16,9	355 €
41155	4/3	S1	90L	140	125	24	18,7	295 €
20274	4/3	S3 - 75%	100LA	160	140	28	18	365 €
41161	5,5/4	S3 - 75%	100LA	160	140	28	19,9	420 €
20276	5,5/4	S3 - 75%	112MA	190	140	28	23,6	465 €
41162	7,5/5,5	S3 - 75%	112MA	190	140	28	27,5	538 €
20278	7,5/5,5	S3 - 75%	132SA	216	140	38	35	620 €
20280	10/7,4	S3 - 75%	132SB	216	140	38	41	695 €

(*) S1: συνεχούς απόδοσης | S3: διακεκομμένης λειτουργίας 50% / 230V - 75% / 400V

Κεφαλές Αεροσυμπιεστών

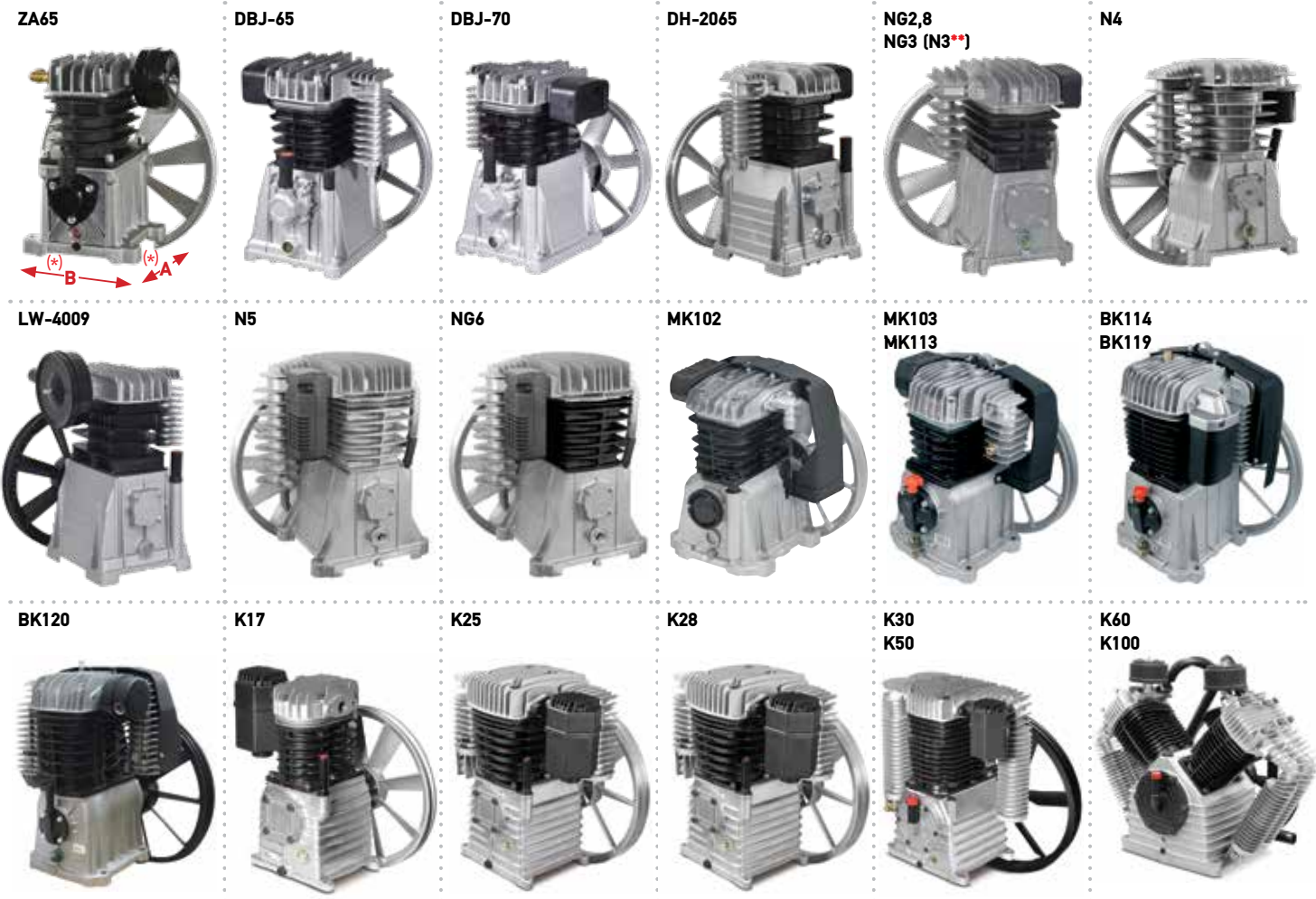

ΚΩΔΙΚΟΣ	ΤΥΠΟΣ	ΙΣΧΥΣ HP	Lt./min	ΚΥΛΙΝ- ΔΡΟΙ	ΣΤΑΔΙΑ	ΜΑΧ. ΣΤΡΟΦΕΣ/1'	ΜΑΧ. ΠΙΕΣΗ		ΑΠΟΣΤΑΣΗ ΟΠΩΝ		ΒΟΛΑΝ		ΒΑΡΟΣ	ΤΙΜΗ
							BAR	PSI	*A (πλάτος)	*B (μήκος)	ΔΙΑΜΕΤΡΟΣ	ΛΟΥΚΙ		
20104	ZA65	3	250	2	1	950	8	115	120	160	300 mm	1 A	9,0 kg	200 €
20092	DBJ-65	3	305	2	1	1000	8	115	140	142	265 mm	1 A	10,7 kg	240 €
20093	DBJ-70	3	395	2	1	1000	8	115	136	141	265 mm	1 A	10,5 kg	250 €
20090	DH-2065	3	354	2	1	920	10	145	140	160	280 mm	1 A	12,3 kg	260 €
20132	NG2,8 (A56)	2 - 3	253-295	2	1	1400-1620	10	145	120	140	280 mm	1 A	6,2 kg	280 €
20133	NG3 (N3**)	3	315	2	1	1400	10	145	143	189	280 mm	1 A	8,3 kg	420 €
20123	N4 (A80)	4	541	2	1	1400	10	145	152	204	370 mm	1 A	11,7 kg	515 €
20091	LW-4009	3 - 4	418 - 481	2	1	1086 - 1250	10	145	140	156	280 mm	1 A	14,1 kg	340 €
20126	N5 (A100)	5,5	606	2	2	1400	11	160	190	230	430 mm	2 A	21 kg	745 €
20128	NG6 (A120M)	7,5	798	2	2	1400	11	160	198	248	430 mm	2 A	24,2 kg	970 €
20017	MK102	2 - 3	235 - 221	2	1	1040 - 1420	10	145	120	160	258 mm	1 A	9 kg	260 €
20019	MK103	3	365	2	1	1375	10	145	120	160	258 mm	1 A	9,5 kg	285 €
20022	MK113	3 - 4	390 - 500	2	1	1015 - 1300	10	145	130	190	310 mm	1 A	18,3 kg	400 €
20024	BK114	5,5	556 / 497	2	2	1370 / 1170	10 / 14	145 / 203	170	200	400 mm	1 B	32,5 kg	810 €
20026	BK119	7,5	840 / 705	2	2	1250 / 1045	10 / 14	145 / 203	170	230	400 mm	1 B	34 kg	970 €
20028	BK120	10	1080	2	2	1100	10	145	170	230	495 mm	2 B	54,3 kg	1.350 €
20163	K17 (C34)	3	321	2	1	1000	10	145	132	180	320 mm	1 A	14,9 kg	535 €
20166	K25 (C50)	4 - 5,5	520 - 578	2	2	1260 - 1400	11	160	163	205,6	385 mm	1 A	20,6 kg	840 €
20168	K28 (C56)	5,5	662	2	2	1290	11	160	163	205,6	385 mm	1 A	26,2 kg	875 €
20170	K30 (C60)	7,5	872	2	2	1150	11	160	190	228	400 mm	1 A	26,2 kg	1.030 €
20171	K50 (C100)	10 - 15	1240 - 1504	2	2	1150 - 1400	11	160	210	290	550 mm	2 B	71,5 kg	1.700 €
20172	K60 (C120)	15	1745	4	2	1190	11	160	244	298	550 mm	2 B	79,6 kg	2.380 €
20173	K100 (C200)	20 - 25	2148 - 2578	4	2	1000 - 1400	11	160	283	388	550 mm	2 B	128 kg	4.600 €

ΠΑΡΑΤΗΡΗΣΕΙΣ: Όλες οι ανωτέρω κεφαλές είναι εμβολοφόρες, αερόψυκτες, ελασιόλιπνες και συνοδεύονται από φίλτρο και βολάν. Όταν τοποθετείτε καινούρια κεφαλή σε παλαιό αεροσυμπιεστή οποιασδήποτε μάρκας, προσέχετε μεταξύ άλλων και τα εξής: 1) Το διάμετρο της τροχαλίας που έχει ο προηγούμενος κινητήρας. Ελέγξτε επίσης και το βολάν. Από την τροχαλία του κινητήρα και το βολάν της κεφαλής εξαρτάται ο αριθμός των στροφών της κεφαλής. Αφίστε μια ανοχή στις στροφές τουλάχιστον 15% κάτω από το MAXIMUM (για την προστασία της κεφαλής και του κινητήρα). 2) Βάλτε απαραίτητα λάδι στο κάρτερ πριν την εκκίνηση (SAE 15W50). 3) Ελέγξτε τη φορά περιστροφής του βολάν. Θα πρέπει να γίνεται σύμφωνα με το τόξο (για να ψύχει την κεφαλή). 4) Σφίξτε σωστά τον μπόνα κίνησης και τα ρακόρ του σωλήνα που μεταφέρει τον αέρα στο αεροφυλάκιο. Ελέγξτε τα ρακόρ για τυχόν διαρροή τη στιγμή της λειτουργίας. 5) Ελέγξτε τον πιεσοστάθ (αυτόματο) και τη βαλβίδα αντεπιστροφής εσωτερικά. Βεβαιωθείτε για την ύπαρξη βαλβίδας ασφαλείας.

** Η διαφορά μεταξύ NG3 και N3 είναι στο υλικό του κυλίνδρου. NG3: Μαντέμι, N3: Αλουμίνιο. Η N3 δε διατίθεται πλέον.

Εξαρτήματα Αεροσυμπιεστών

ΠΙΕΣΟΣΤΑΤΗΣ (ΑΥΤΟΜΑΤΟΣ) ΜΙΚΡΟΣ ΝΕΜΑ ΙΤΑΛΙΑΣ



- Για αεροσυμπιεστές 230V
- Εύρωσ ρύθμισης πίεσης λειτουργίας 4-12bar
- Με σπειρώμα 1/4"

ΚΩΔΙΚΟΣ	20505
ΤΙΜΗ	20 €

ΠΙΕΣΟΣΤΑΤΕΣ (ΑΥΤΟΜΑΤΟΙ) ΜΕΓΑΛΟΙ ΝΕΜΑ ΙΤΑΛΙΑΣ



- Για αεροσυμπιεστές 230V ή 400V
- Με σπειρώμα 1/4" (4 εξόδων)

ΚΩΔΙΚΟΣ	20506
BAR	2,5 - 12
ΤΙΜΗ	24 €

16 bar



- Για αεροσυμπιεστές 230V ή 400V
- Με σπειρώμα 1/4"

ΚΩΔΙΚΟΣ	20510 (NEMA)
BAR	7,3 - 16
ΤΙΜΗ	32 €

ΠΙΕΣΟΣΤΑΤΕΣ ΝΕΜΑ ΙΤΑΛΙΑΣ ΜΕ ΘΕΡΜΙΚΟ ΠΡΟΣΤΑΣΙΑΣ



Με σπειρώμα 1/4"

ΚΩΔΙΚΟΣ	BAR	Amp.	ΤΙΜΗ
20536	4 - 12	4-6.3	76 €
20537	4 - 12	6.5-10	76 €
20538	4 - 12	10-16	76 €
20539	4 - 12	13-18	76 €

ΥΨΗΛΗΣ ΠΙΕΣΗΣ

ΚΩΔΙΚΟΣ	BAR	Amp.	ΤΙΜΗ
20540	7,3 - 16	6.5-10	83 €
20541	7,3 - 16	10-16	83 €

ΣΦΑΙΡΙΚΟΙ ΚΡΟΥΝΟΙ MINI BALL



ΚΩΔΙΚΟΣ	ΤΥΠΟΣ	ΤΙΜΗ
23000	1/8" Α.Θ.	5,30 €
23001	1/4" Α.Θ.	5,30 €
23002	3/8" Α.Θ.	5,30 €
23003	1/2" Α.Θ.	6,20 €
23012	1/4" Θ.Θ.	5,60 €
23013	3/8" Θ.Θ.	5,60 €
23014	1/2" Θ.Θ.	6,80 €

ΣΦΑΙΡΙΚΟΙ ΚΡΟΥΝΟΙ BALL VALVE

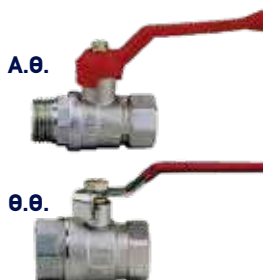

ΚΩΔΙΚΟΣ	ΤΥΠΟΣ	ΤΙΜΗ
23020	1/2" Α.Θ.	13 €
23021	3/4" Α.Θ.	19 €
23022	1" Α.Θ.	23 €
23028	1/2" Θ.Θ.	10 €
23029	3/4" Θ.Θ.	17 €
23030	1" Θ.Θ.	20 €
23031	1" 1/4 Θ.Θ.	39 €

ΡΥΘΜΙΣΤΗΣ ΠΙΕΣΕΩΣ 1/4"



Για ερασιτεχνικούς αεροσυμπιεστές

ΚΩΔΙΚΟΣ	20404
ΤΙΜΗ	17,50 €

ΡΥΘΜΙΣΤΕΣ ΠΙΕΣΕΩΣ 3/8" & 1/2" (ΜΕ ΦΙΛΤΡΟ)



ΚΩΔΙΚΟΣ	20406	20408
ΣΠΕΙΡΩΜΑ	3/8"	1/2"
ΤΙΜΗ	28 €	39 €

ΣΗΜΕΙΩΣΗ: Για μεγάλη κατανάλωση αέρα να προτιμάτε τους Ρυθμιστές Γραμμής (βλ. σελ. 42-45)

ΒΑΝΑΚΙ ΡΥΘΜΙΣΤΩΝ



ΚΩΔΙΚΟΣ	ΤΥΠΟΣ	ΤΙΜΗ
31702	1/8"	3,50 €
31703	1/4"	3,80 €

ΒΑΝΑΚΙ ΑΕΡΟΣΥΜΠΙΕΣΤΩΝ



ΚΩΔΙΚΟΣ	ΤΥΠΟΣ	ΤΙΜΗ
31704	1/4"	6 €
31706	3/8"	6 €
31708	1/2"	7 €

ΗΛΕΚΤΡΟΒΑΛΒΙΔΑ ΠΛΗΡΗΣ

Πρέπει να τοποθετείται απαραίτητως σε όλους τους αεροσυμπιεστές 400V που συνδέονται με πίνακα αστέρα-τριγώνου



ΚΩΔΙΚΟΣ	ΤΥΠΟΣ	ΤΙΜΗ
23918	1/2" ΚΛΕΙΣΤΗ	43 €
23926	1/2" ΑΝΟΙΚΤΗ	75 €
23919	3/4" ΚΛΕΙΣΤΗ	70 €
23927	3/4" ΑΝΟΙΚΤΗ	96 €

ΒΑΛΒΙΔΕΣ ΑΝΤΕΠΙΣΤΡΟΦΗΣ

Βαλβίδες οριζόντιες με ρακόρ & μπιμπίκι



ΚΩΔΙΚΟΣ	ΤΥΠΟΣ	ΤΙΜΗ
20905	3/8" D10	7 €
20907	1/2" D10	11 €
20910	1/2" D14	11 €
20913	3/4" D14	15 €

Βαλβίδες οριζόντιες



ΚΩΔΙΚΟΣ	ΤΥΠΟΣ	ΤΙΜΗ
1. 20904	3/8" x 3/8"	6 €
2. 20911	1/2" x 3/8"	8 €
3. 20908	1/2" x 1/2"	9 €
4. 20917	1" x 3/4"	43 €
5. 20923	M14x1,5 x 3/8"	5 €
6. 20925	3/4" x 1/2"	9 €
7. 20926	1/2" x Φ19-3/8" 16 G	8 €
6. 20928	3/8" x M14x1,5	7 €
6. 20929	3/8" x M14x1,5	7 €

Βαλβίδες κάθετες



ΚΩΔΙΚΟΣ	ΤΥΠΟΣ	ΤΙΜΗ
1. 20906	1/2" x 3/8" Α.Α.	7 €
2. 20912	3/4" x 3/4" Θ.Α.	13 €
1. 20916	1" x 3/4" Α.Α.	19 €
3. 20918	1" x 1" Θ.Θ.	22 €
4. 20924	3/4" x 1/2" Α ΚΑΘ.	9 €

Βαλβίδα ίσια



ΚΩΔΙΚΟΣ	ΤΥΠΟΣ	ΤΙΜΗ
1. 20927	1/2" x Φ19-3/8" 16 G	8 €

Εξαρτήματα Αεροσυμπιεστών

ΒΑΛΒΙΔΕΣ ΑΣΦΑΛΕΙΑΣ



ΚΩΔΙΚΟΣ	ΤΥΠΟΣ	ΤΙΜΗ
21001	1/4" 8 bar	2,5 €
21004	1/4" 11 bar	2,5 €
21006	3/8" 11 bar	4 €
21007	3/8" MEGA 11 bar	4,5 €
21005	3/8" B.T. 16 bar	5 €
21008	1/2" 11 bar	5,5 €

ΜΑΝΟΜΕΤΡΑ

Αεροσυμπιεστών & Ρυθμιστών



ΚΩΔΙΚΟΣ	ΤΥΠΟΣ	ΤΙΜΗ
43110	1/8" Ø 40	3,90 €
43111	1/8" Ø 50	4,50 €
21106	1/4" Ø 50	4,50 €
21110	1/4" Ø 63	5,50 €

Αερόμετρων 1/4"



ΚΩΔΙΚΟΣ	ΤΥΠΟΣ	ΤΙΜΗ
21120	1/4" Ø 63 Κ.Β.	5,50 €
21122	1/4" Ø 63 Π.Β.	5,50 €
21124	1/4" Ø 80 Π.Β.	15,30 €

Αεροσυμπιεστών
Γλυκερίνης 1/4"



Πίσω βόλτα

ΚΩΔΙΚΟΣ	ΤΥΠΟΣ	ΤΙΜΗ
21130	Ø 63 Π.Β. 0-16 Bar	9,60 €
21131	Ø 63 Π.Β. 0-25 Bar	9,60 €

Κάτω βόλτα

ΚΩΔΙΚΟΣ	ΤΥΠΟΣ	ΤΙΜΗ
21135	Ø 63 Κ.Β. 0-16 Bar	9,60 €
21136	Ø 63 Κ.Β. 0-25 Bar	9,60 €

ΑΝΤΙΚΡΑΔΑΣΜΙΚΗ ΒΑΣΗ - ΠΕΔΙΛΟ ΚΑΜΠΑΝΑ

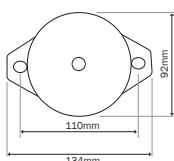

92x45 mm με οπή M12
ΙΚΑΝΟΤ. max. 175kg

ΚΩΔΙΚΟΣ	ΤΙΜΗ
30939	36,50 €

ΠΙΛΟΤΟΙ (για βενζινοκίνητους αεροσυμπιεστές)

Οι πιλότοι είναι ειδικές βαλβίδες απαραίτητες για την προστασία των κεφαλών στα βενζινοκίνητα.



ΚΩΔΙΚΟΣ	ΤΥΠΟΣ	ΤΙΜΗ
20707	3/8"	75 €

(Τοποθέτηση στην εξαγωγή της κεφαλής
-αντικαθιστά την βαλβίδα αντεπιστροφής)



ΚΩΔΙΚΟΣ	ΤΥΠΟΣ	ΤΙΜΗ
20708	1/2"	73 €
20710	3/4"	104 €



(Τοποθέτηση στην αναρρόφηση
της κεφαλής)

ΚΩΔΙΚΟΣ	ΤΥΠΟΣ	ΤΙΜΗ
20714	Ø 3/4" x 1"	55 €

ΒΑΛΒΙΔΑ ΕΠΙΤΑΧΥΝΣΗΣ (για βενζινοκίνητηρες)



(Ρυθμιστής στροφών)

ΚΩΔΙΚΟΣ	ΤΙΜΗ
20716	32 €

ΡΑΚΟΡΑΚΙ ΑΦΥΔΑΤΩΣΗΣ ΑΕΡΟΦΥΛΑΚΙΩΝ



ΚΩΔΙΚΟΣ	ΤΥΠΟΣ	ΤΙΜΗ
32538	1/4"	1,25 €
32539	3/8"	1,50 €
32540	1/2"	2,20 €

ΤΡΟΧΑΛΙΕΣ ΗΛΕΚΤΡΟΚΙΝΗΤΗΡΩΝ

ΚΩΔΙΚΟΣ	ΔΙΑΜΕΤΡΟΣ	ΑΥΛΑΚΙ	ΤΡΥΠΑ	ΤΙΜΗ
20807	Ø 90mm	1A	Ø 24mm	11,50 €
20848	Ø 100mm	1A	Ø 16mm	12,00 €
20808	Ø 100mm	1A	Ø 19mm	12,00 €
20895	Ø 110mm	1A	Ø 16mm	13,00 €
20809	Ø 110mm	1A	Ø 19mm	13,00 €
20812	Ø 110mm	1A	Ø 24mm	13,00 €
20832	Ø 120mm	1A	Ø 19mm	14,50 €
20811	Ø 120mm	1A	Ø 24mm	14,50 €
20813	Ø 130mm	1A	Ø 24mm	16,00 €
20814	Ø 140mm	1A	Ø 24mm	18,00 €
20838	Ø 160mm	2A	Ø 28mm	32,00 €
20860	Ø 170mm	1B	Ø 28mm	32,00 €
20851	Ø 170mm	1B	Ø 38mm	32,00 €
20840	Ø 180mm	2A	Ø 28mm	35,00 €

Εξαρτήματα Αέρος Διάφορα

Ταχυσύνδεσμος ορειχάλκινος ταφ



ΚΩΔΙΚΟΣ	ΤΥΠΟΣ	ΤΙΜΗ
42507	ΓΙΑ ΣΩΛΗΝΑ Φ6	5 €
42509	ΓΙΑ ΣΩΛΗΝΑ Φ8	5,5 €
42511	ΓΙΑ ΣΩΛΗΝΑ Φ10	8 €

Ταχυσύνδεσμος ορειχάλκινος ευθύς



ΚΩΔΙΚΟΣ	ΤΥΠΟΣ	ΤΙΜΗ
42573	ΓΙΑ ΣΩΛΗΝΑ Φ6	3,8 €
42574	ΓΙΑ ΣΩΛΗΝΑ Φ8	4,3 €
42576	ΓΙΑ ΣΩΛΗΝΑ Φ10	5,7 €

Ταχυσύνδεσμος ευθύς



ΚΩΔΙΚΟΣ	ΤΥΠΟΣ	ΤΙΜΗ
42554	1/8" Α ΓΙΑ ΣΩΛΗΝΑ Φ6	1,9 €
42555	1/4" Α ΓΙΑ ΣΩΛΗΝΑ Φ6	2 €
42556	1/4" Α ΓΙΑ ΣΩΛΗΝΑ Φ8	2 €
42557	1/4" Α ΓΙΑ ΣΩΛΗΝΑ Φ10	2,8 €

Ταχυσύνδεσμος γωνιακός



ΚΩΔΙΚΟΣ	ΤΥΠΟΣ	ΤΙΜΗ
42559	1/4" Α ΓΙΑ ΣΩΛΗΝΑ Φ6	4 €
42560	1/4" Α ΓΙΑ ΣΩΛΗΝΑ Φ8	4,3 €
42562	1/4" Α ΓΙΑ ΣΩΛΗΝΑ Φ10	4,5 €

Σημείωση: Ελάχιστη ποσότητα παραγγελίας ανά κωδικό: 10 τεμάχια

Ρακόρ αέρος απλό



ΚΩΔΙΚΟΣ	ΤΥΠΟΣ	ΤΙΜΗ
42300	Ø 6 mm	0,7 €
42301	Ø 8 mm	1 €
42302	Ø 10 mm	1,3 €

Ρακόρ με αρσενικό σπείρωμα & σφιγκτήρα ασφαλείας



ΚΩΔΙΚΟΣ	ΤΥΠΟΣ	ΤΙΜΗ
42320	1/4" - 6x13 mm	2,2 €
42321	1/4" - 8x15 mm	2,5 €
42323	3/8" - 13x21 mm	8,7 €

Ρακόρ με σφιγκτήρα ασφαλείας



ΚΩΔΙΚΟΣ	ΤΥΠΟΣ	ΤΙΜΗ
42315	6x13 mm	2 €
42316	8x15 mm	2,2 €

Μαστός με φρεζόβιδα



ΚΩΔΙΚΟΣ	ΤΥΠΟΣ	ΤΙΜΗ
32420	1/4"	1,4 €
32421	3/8"	1,6 €
32422	1/2"	1,5 €

Ρακόρ με θηλυκό σπείρωμα



ΚΩΔΙΚΟΣ	ΤΥΠΟΣ	ΤΙΜΗ
42318	1/4"	1 €

Μαστός για πλαστικό σωληνάκι ίσιο



ΚΩΔΙΚΟΣ	ΤΥΠΟΣ	ΤΙΜΗ
32804	1/4"-4x6 mm	1,3 €
32805	1/4"-6x8 mm	1,5 €
32806	1/4"-8x10 mm	1,6 €
32809	3/8"-10x12 mm	2,2 €

Ρακόρ με αρσενικό σπείρωμα



ΚΩΔΙΚΟΣ	ΤΥΠΟΣ	ΤΙΜΗ
32403	1/8"x6 mm	0,70 €
32404	1/8"x8 mm	0,70 €
32405	1/4"x6 mm	0,90 €
32406	1/4"x8 mm	0,90 €
32407	1/4"x10 mm	0,90 €
32409	3/8"x8 mm	1,20 €
32410	3/8"x10 mm	1,20 €
32411	3/8"x13 mm	1,20 €
32413	1/2"x8 mm	1,90 €
32414	1/2"x10 mm	1,90 €
32415	1/2"x13 mm	2,0 €

Ρακόρ για φρεζόβιδα και σωλήνα σπирάλ



ΚΩΔΙΚΟΣ	ΤΥΠΟΣ	ΤΙΜΗ
42538	6x8 mm	3,30 €
42540	8x10 mm	3,5 €

Ρακόρ περιστρεφόμενο με αρσενικό σπείρωμα για σωλήνα σπирάλ



ΚΩΔΙΚΟΣ	ΤΥΠΟΣ	ΤΙΜΗ
42542	1/4"-6x8 mm	3,3 €
42544	1/4"-8x10 mm	3,5 €

Εξαρτήματα Αέρος Διάφορα

Σημείωση: Ελάχιστη ποσότητα παραγγελίας ανά κωδικό: 10 τεμάχια

Φρεζόβιδα



ΚΩΔΙΚΟΣ	ΤΥΠΟΣ	ΤΙΜΗ
42324	1/4"	0,7 €
42325	3/8"	0,75 €

Σύνδεσμος σωλήνα απλός



ΚΩΔΙΚΟΣ	ΤΥΠΟΣ	ΤΙΜΗ
42344	Ø 8 mm	0,70 €
42349	Ø 10 mm	0,85 €

Σύνδεσμος με φρεζόβιδες πλήρης



ΚΩΔΙΚΟΣ	ΤΙΜΗ
42331	1,90 €

Μούφα απλή



ΚΩΔΙΚΟΣ	ΤΥΠΟΣ	ΤΙΜΗ
32541	1/8" x 1/8"	0,50 €
32542	1/4" x 1/4"	0,90 €
32543	3/8" x 3/8"	1,30 €
32544	1/2" x 1/2"	2,20 €

Μούφα συστολική



ΚΩΔΙΚΟΣ	ΤΥΠΟΣ	ΤΙΜΗ
32545	1/4" x 1/8"	0,90 €
32546	3/8" x 1/4"	1,35 €
32547	3/8" x 1/8"	1,50 €
32548	1/2" x 3/8"	2,40 €
32549	1/2" x 1/4"	2,40 €
32550	1/2" x 1/8"	2,40 €

Συστολή Αμερικής



ΚΩΔΙΚΟΣ	ΤΥΠΟΣ	ΤΙΜΗ
32577	1/4" x 1/8"	0,60 €
32578	3/8" x 1/4"	0,75 €
32579	3/8" x 1/8"	0,80 €
32580	1/2" x 3/8"	1,15 €
32581	1/2" x 1/4"	1,30 €
32582	1/2" x 1/8"	1,45 €
32619	3/4" x 1/2"	2,20 €

Συστολή Αγγλίας



ΚΩΔΙΚΟΣ	ΤΥΠΟΣ	ΤΙΜΗ
32583	1/4" x 1/8"	0,85 €
32584	3/8" x 1/4"	1,40 €
32585	3/8" x 1/8"	1,25 €
32586	1/2" x 3/8"	2,20 €
32587	1/2" x 1/4"	2,20 €

Τάπα αρσενική



ΚΩΔΙΚΟΣ	ΤΥΠΟΣ	ΤΙΜΗ
32594	1/8"	0,50 €
32595	1/4"	0,70 €
32596	3/8"	0,95 €
32597	1/2"	1,60 €

Μαστός απλός



ΚΩΔΙΚΟΣ	ΤΥΠΟΣ	ΤΙΜΗ
32561	1/8" x 1/8"	0,65 €
32562	1/4" x 1/4"	0,95 €
32563	3/8" x 3/8"	1,20 €
32564	1/2" x 1/2"	2,0 €

Μαστός συστολικός



ΚΩΔΙΚΟΣ	ΤΥΠΟΣ	ΤΙΜΗ
32565	1/4" x 1/8"	0,90 €
32566	3/8" x 1/4"	1,20 €
32567	3/8" x 1/8"	1,00 €
32568	1/2" x 3/8"	2,00 €
32569	1/2" x 1/4"	2,00 €
32570	1/2" x 1/8"	1,90 €

Μαστός υψηλής πίεσεως



ΚΩΔΙΚΟΣ	ΤΥΠΟΣ	ΤΙΜΗ
31206	1/4" x 1/4"	1,00 €
31207	3/8" x 3/8"	1,60 €
31212	3/8" x 1/4"	1,40 €
31208	1/2" x 1/2"	1,90 €
31214	1/2" x 3/8"	2,10 €

Μαστός χαλκοσωλήνα



ΚΩΔΙΚΟΣ	ΤΥΠΟΣ	ΤΙΜΗ
32523	3/8" - 8x10 mm	1,10 €
32524	1/2" - 12x14 mm	1,70 €
32526	3/4" - 18x20 mm	3,40 €
32527	1" - 18x20 mm	3,40 €

Παξιμάδι χαλκοσωλήνα



ΚΩΔΙΚΟΣ	ΤΥΠΟΣ	ΤΙΜΗ
32534	3/8" x 10 mm	0,70 €
32535	1/2" x 14 mm	1,00 €
32537	3/4" x 20 mm	2,10 €

Γωνία ορειχάλκινη



ΚΩΔΙΚΟΣ	ΤΥΠΟΣ	ΤΙΜΗ
32504	1/8"	1,05 €
32505	1/4"	1,70 €
32506	3/8"	2,20 €
32507	1/2"	3,70 €

Ταφ ορειχάλκινο



ΚΩΔΙΚΟΣ	ΤΥΠΟΣ	ΤΙΜΗ
32433	1/8"	1,60 €
32434	1/4"	2,60 €
32435	3/8"	3,20 €
32436	1/2"	5,70 €

Ταφ βάση πιεσοστάτη



ΚΩΔΙΚΟΣ	ΤΥΠΟΣ	ΤΙΜΗ
32515	1/4" Standard	2,00 €

Σταυρός ορειχάλκινος



ΚΩΔΙΚΟΣ	ΤΥΠΟΣ	ΤΙΜΗ
32437	1/8"	2,00 €
32438	1/4"	3,80 €
32439	3/8"	5,70 €
32440	1/2"	9,50 €

ΒΕ (V) ορειχάλκινο



ΚΩΔΙΚΟΣ	ΤΥΠΟΣ	ΤΙΜΗ
32441	1/4"	2,80 €
32442	3/8"	3,20 €
32443	1/2"	5,60 €

Πρίζα αέρος με αρσενικό σπείρωμα



ΚΩΔΙΚΟΣ	ΤΥΠΟΣ	ΤΙΜΗ
42502	1/4"	4,60 €
42504	3/8"	4,60 €
42506	1/2"	5,50 €

Βύσμα πρίζας με αρσενικό σπείρωμα



ΚΩΔΙΚΟΣ	ΤΥΠΟΣ	ΤΙΜΗ
42528	1/4"	1,00 €
42530	3/8"	1,20 €

Πρίζα αέρος με ουρά



ΚΩΔΙΚΟΣ	ΤΥΠΟΣ	ΤΙΜΗ
42550	∅ 6 mm	4,70 €
42552	∅ 8 mm	4,70 €
42553	∅ 10 mm	5,00 €

Βύσμα πρίζας με ουρά



ΚΩΔΙΚΟΣ	ΤΥΠΟΣ	ΤΙΜΗ
32461	∅ 8 mm	0,98 €

Πρίζα αέρος με ουρά & σφιγκτήρα ασφαλείας για ελαστικό σωλήνα



ΚΩΔΙΚΟΣ	ΤΥΠΟΣ	ΤΙΜΗ
42512	6x13 mm	6,40 €
42514	8x15 mm	6,60 €
42517	10x17 mm	6,80 €

Βύσμα πρίζας με ουρά & σφιγκτήρα ασφαλείας για ελαστικό σωλήνα



ΚΩΔΙΚΟΣ	ΤΥΠΟΣ	ΤΙΜΗ
42522	6x13 mm	2,10 €
42524	8x15 mm	2,20 €
42527	10x17 mm	2,70 €

Πρίζα αέρος για σωλήνα σπирάλ



ΚΩΔΙΚΟΣ	ΤΥΠΟΣ	ΤΙΜΗ
42518	6x8 mm	5,80 €
42520	8x10 mm	6,00 €
42521	10x12 mm	6,70 €

Βύσμα πρίζας για σωλήνα σπирάλ



ΚΩΔΙΚΟΣ	ΤΥΠΟΣ	ΤΙΜΗ
42534	6x8 mm	2,00 €
42536	8x10 mm	2,15 €
42537	10x12 mm	2,60 €

Πρίζα αέρος με θηλυκό σπείρωμα



ΚΩΔΙΚΟΣ	ΤΥΠΟΣ	ΤΙΜΗ
42508	1/4"	4,80 €
42510	3/8"	1,65 €

Βύσμα πρίζας με θηλυκό σπείρωμα



ΚΩΔΙΚΟΣ	ΤΥΠΟΣ	ΤΙΜΗ
42531	1/4"	1,10 €

Πρίζα γίγας με αρσενικό σπείρωμα



ΚΩΔΙΚΟΣ	ΤΥΠΟΣ	ΤΙΜΗ
42546	1/2"	17,00 €

Βύσμα πρίζας για φρεζόβιδα



ΚΩΔΙΚΟΣ	ΤΙΜΗ
42532	1,20 €

Πρίζα γίγας με ουρά & σφιγκτήρα ασφαλείας για ελαστικό σωλήνα



ΚΩΔΙΚΟΣ	ΤΥΠΟΣ	ΤΙΜΗ
42547	13x21 mm	22,00 €

Βύσμα πρίζας γίγας με αρσενικό σπείρωμα



ΚΩΔΙΚΟΣ	ΤΥΠΟΣ	ΤΙΜΗ
42549	1/2"	3,50 €

Βύσμα πρίζας γίγας με ουρά & σφιγκτήρα ασφαλείας για ελαστικό σωλήνα



ΚΩΔΙΚΟΣ	ΤΥΠΟΣ	ΤΙΜΗ
42548	13x21 mm	10,80 €

Πρίζες Αέρος Universal* Ιταλίας

* Οι πρίζες αέρος UNIVERSAL είναι κατάλληλες για βύσματα ΙΤΑΛΙΚΟΥ, ΓΕΡΜΑΝΙΚΟΥ, ΑΜΕΡΙΚΑΝΙΚΟΥ και ΕΛΒΕΤΙΚΟΥ τύπου.

Σημείωση: Ελάχιστη ποσότητα παραγγελίας ανά κωδικό: 10 τεμάχια

Πρίζα αέρος με αρσενικό σπείρωμα



ΚΩΔΙΚΟΣ	ΤΥΠΟΣ	ΤΙΜΗ
42580	1/4"	4,60 €
42581	3/8"	4,60 €
42582	1/2"	5,50 €

Πρίζα αέρος με θηλυκό σπείρωμα



ΚΩΔΙΚΟΣ	ΤΥΠΟΣ	ΤΙΜΗ
42583	1/4"	4,80 €
42584	3/8"	4,80 €

Πρίζα αέρος με ουρά & σφιγκτήρα ασφαλείας για ελαστικό σωλήνα



ΚΩΔΙΚΟΣ	ΤΥΠΟΣ	ΤΙΜΗ
42586	8x15 mm	6,60 €
42587	10x17 mm	7,10 €

Πρίζα αέρος με ουρά



ΚΩΔΙΚΟΣ	ΤΥΠΟΣ	ΤΙΜΗ
42590	∅ 6 mm	4,70 €
42591	∅ 8 mm	4,70 €
42592	∅ 10 mm	4,90 €



Πρίζα αέρος για σωλήνα σπιδάλ

ΚΩΔΙΚΟΣ	ΤΥΠΟΣ	ΤΙΜΗ
42588	6x8 mm	5,90 €
42589	8x10 mm	6,00 €

Ταχυσύνδεσμοι Αέρος KAWASAKI Ιαπωνίας



Πρίζα αέρος με αρσενικό σπείρωμα



ΚΩΔΙΚΟΣ	ΤΥΠΟΣ	ΤΙΜΗ
48513	1/4"	8,00 €
48514	3/8"	8,50 €
48515	1/2"	10,20 €

Βύσμα πρίζας με αρσενικό σπείρωμα



ΚΩΔΙΚΟΣ	ΤΥΠΟΣ	ΤΙΜΗ
48522	1/4"	2,50 €
48523	3/8"	2,80 €

Πρίζα αέρος με θηλυκό σπείρωμα



ΚΩΔΙΚΟΣ	ΤΥΠΟΣ	ΤΙΜΗ
48516	1/4"	8,00 €
48517	3/8"	8,50 €

Βύσμα πρίζας με θηλυκό σπείρωμα



ΚΩΔΙΚΟΣ	ΤΥΠΟΣ	ΤΙΜΗ
48512	1/4"	2,50 €

Πρίζα αέρος με ουρά



ΚΩΔΙΚΟΣ	ΤΥΠΟΣ	ΤΙΜΗ
48580	∅ 6 mm	7,80 €
48510	∅ 8 mm	8,30 €
48511	∅ 10 mm	8,80 €

Βύσμα πρίζας με ουρά



ΚΩΔΙΚΟΣ	ΤΥΠΟΣ	ΤΙΜΗ
48581	∅ 6 mm	2,50 €
48519	∅ 8 mm	2,50 €
48520	∅ 10 mm	2,80 €

Πρίζα γίγας με αρσενικό σπείρωμα



ΚΩΔΙΚΟΣ	ΤΥΠΟΣ	ΤΙΜΗ
48539	1/2"	26,50 €

Βύσμα πρίζας γίγας με αρσενικό σπείρωμα



ΚΩΔΙΚΟΣ	ΤΥΠΟΣ	ΤΙΜΗ
48559	1/2"	7,50 €

Πρίζα γίγας με ουρά



ΚΩΔΙΚΟΣ	ΤΥΠΟΣ	ΤΙΜΗ
48536	∅ 13 mm	26,00 €

Βύσμα πρίζας γίγας με ουρά



ΚΩΔΙΚΟΣ	ΤΥΠΟΣ	ΤΙΜΗ
48555	∅ 13 mm	8,00 €

Speed Bond Κόλλες Σπειρωμάτων

ΣΕΙΡΑ Μ

Μέσης αντίστασης
(Μεσαία δύναμη συγκράτησης - σχετικά εύκολη αποσυαρμολόγηση)



M150: Ενδείκνυται για μπουλόνια, βίδες, παξιμάδια έως M12, καθώς και για τοποθέτηση ρουλεμάν. Παρέχει προστασία από διάβρωση. Συνιστάται για συνδέσεις όπου χρειάζομαστε μεσαία δύναμη συγκράτησης αλλά με σχετική ευκολία στην αποσυαρμολόγηση.

M500: Ενδείκνυται για σύνδεση και στεγανοποίηση ρακόρ και σπειρωμάτων ακριβείας έως 3/4". Συνιστάται για δίκτυα αέρα, λαδιού και υδραυλικά κυκλώματα όπου απαιτείται αποσυαρμολόγηση κατά τις εργασίες συντήρησης.

M2000: Ισχύει ότι και στην M500 αλλά με εφαρμογή σε σπειρώματα και επιφάνειες με μεγαλύτερη διάμετρο. Στεγανοποιεί, ασφαλίζει και προστατεύει από τη διάβρωση.

ΚΩΔΙΚΟΣ	ΤΥΠΟΣ/ΧΡΩΜΑ	ΙΞΘΔΕΣ	ΔΙΑΚΕΝΟ	ΡΟΠΗ	ml	ΤΙΜΗ
47080	M150 / κόκκινο	150 c.p.s.	0,10 mm	50-80 kg/cm ²	50 ml	14,00 €
47082	M500 / κόκκινο	600 c.p.s.	0,20 mm	50-80 kg/cm ²	50 ml	14,00 €
47084	M2000 / κόκκινο	2000 c.p.s.	0,30 mm	50-80 kg/cm ²	50 ml	14,00 €
47085	M2000 / κόκκινο	2000 c.p.s.	0,30 mm	50-80 kg/cm ²	250 ml	29,00 €

ΣΕΙΡΑ F

Υψηλής αντίστασης
(Μόνιμη σύνδεση - Δυσκολία στην αποσυαρμολόγηση)



F150: Ενδείκνυται για γρανάζια, τροχαλίες, φτερωτές, ρουλεμάν, άξονες και για βίδες και παξιμάδια με λεπτά σπειρώματα υψηλής ακριβείας. Συνιστάται για μόνιμες συνδέσεις με πολύ καλή συναρμογή όπου χρειάζομαστε πολύ μεγάλη δύναμη συγκράτησης.

F400: Ενδείκνυται για ρακόρ, ρουλεμάν, άξονες και εξαρτήματα κεφαλών αεροσυμπιεστών. Συνιστάται για μόνιμες συνδέσεις όπου αναπτύσσονται υψηλές θερμοκρασίες (έως 220°C).

F500: Ενδείκνυται για συνδέσεις σε κυλινδρικά εξαρτήματα και σπειρώματα M14 έως M40 όπου απαιτείται μεγάλη δύναμη συγκράτησης. Συνιστάται για μόνιμες συνδέσεις σε δίκτυα αέρα, λαδιού και υδραυλικά κυκλώματα όπου συνήθως δεν απαιτείται αποσυαρμολόγηση κατά τις εργασίες συντήρησης.

F2000: Ισχύει ότι και στην F500 αλλά με εφαρμογή σε επιφάνειες με μεγαλύτερη διάμετρο και σπειρώματα μεγαλύτερα από 1". Στεγανοποιεί, ασφαλίζει και προστατεύει από τη διάβρωση.

ΚΩΔΙΚΟΣ	ΤΥΠΟΣ/ΧΡΩΜΑ	ΙΞΘΔΕΣ	ΔΙΑΚΕΝΟ	ΡΟΠΗ	ml	ΤΙΜΗ
47072	F150 / πράσινο	150 c.p.s.	0,10 mm	200-250 kg/cm ²	50 ml	14 €
47074	F400 / πράσινο	350 c.p.s.	0,03-0,15 mm	150-250 kg/cm ²	50 ml	14 €
47076	F500 / πράσινο	600 c.p.s.	0,20 mm	120-250 kg/cm ²	50 ml	14 €
47078	F2000 / μπλε	2000 c.p.s.	0,30 mm	120-250 kg/cm ²	50 ml	14 €
47079	F2000 / μπλε	2000 c.p.s.	0,30 mm	120-250 kg/cm ²	250 ml	29 €

Κόλλα Στεγανοποίησης

823

Κόλλα με βάση το τεφλόν. Ενδείκνυται για όλα τα μεταλλικά σπειρώματα μη ακριβείας, καθώς και για εφαρμογές όπου απαιτείται αργή σκλήρυνση, παρατείνοντας έτσι το χρόνο επεξεργασίας για τυχόν ρυθμίσεις. Ιδανική για μη μόνιμες συνδέσεις αφού εξασφαλίζει μεγάλη ευκολία στην αποσυαρμολόγηση.



ΚΩΔΙΚΟΣ	47061
ΤΥΠΟΣ/ΧΡΩΜΑ	823 / λευκό
ΙΞΘΔΕΣ	2000 c.p.s.
ΔΙΑΚΕΝΟ	0,30 mm
ΡΟΠΗ	30-50 kg/cm ²
ml	50 ml
ΤΙΜΗ	14 €

ΧΡΗΣΕΙΣ

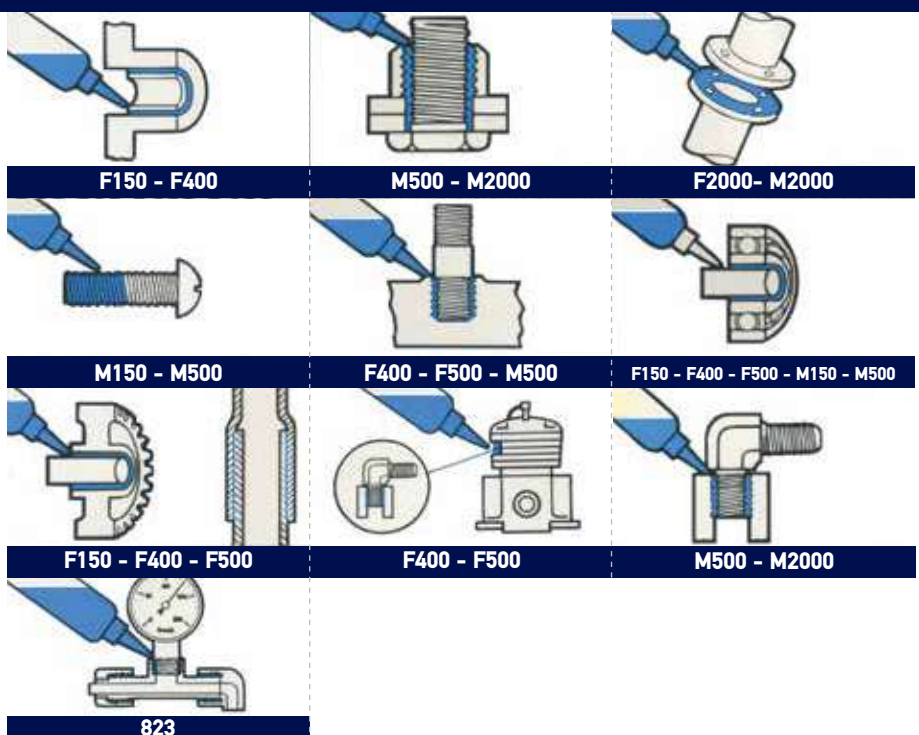

Φίλτρα Κεφαλών

Φίλτρα κεφαλής OIL FREE SILENT



ΚΩΔΙΚΟΣ	ΤΥΠΟΣ	ΤΙΜΗ
602501	1/4"	6 €
602502	1/2"	6 €

Φίλτρα κεφαλής ΜΟΝΟΜΠΛΟΚ με σπειρώμα



ΚΩΔΙΚΟΣ	ΤΥΠΟΣ	ΤΙΜΗ
44201	3/8" πλήρες	5 €
44245	BT 3/8" πλήρες	5 €

Φίλτρο κεφαλής A30, A50, A56



ΚΩΔΙΚΟΣ	ΤΥΠΟΣ	ΤΙΜΗ
44205	3/8" πλήρες	10 €

Διαστάσεις φίλτρου: 99x55x32mm

Φίλτρο κεφαλής N2.8, NG2.8, N3, NG3, N4, DH2065



ΚΩΔΙΚΟΣ	ΤΥΠΟΣ	ΤΙΜΗ
44206	πλήρες	10 €

Διαστάσεις φίλτρου: 106x65x47mm

Φίλτρα κεφαλής A60, A80



ΚΩΔΙΚΟΣ	ΤΥΠΟΣ	ΤΙΜΗ
44211	εσωτερικό (*)	9 €
44212	πλήρες	18 €

(*) Διαστ. εσωτερικού στοιχείου: 70x50x50mm

Φίλτρο κεφαλής A100, A120, A200



ΚΩΔΙΚΟΣ	ΤΥΠΟΣ	ΤΙΜΗ
44214	εσωτερικό (*)	14 €

(*) Διαστ. εσωτερικού στοιχείου: 70x49x130mm

Φίλτρα κεφαλής N5, N6, NG6, N10



ΚΩΔΙΚΟΣ	ΤΥΠΟΣ	ΤΙΜΗ
44220	εσωτερικό	9,00 €
44217	πλήρες	24 €

Φίλτρα κεφαλής ΣΤΡΟΓΓΥΛΟ με σπειρώμα

ΚΩΔ.: 44224 / 44225



ΚΩΔ.: 44213

ΚΩΔ.: 44254

ΚΩΔΙΚΟΣ	ΤΥΠΟΣ	ΤΙΜΗ
44224 (*)	1/2" πλήρες	14 €
44225	1" πλήρες	21 €
44213 (**)	3/4" πλήρες	15 €
44254	Εσωτ. Φίλτρο του 44213	10 €

(*) κατάλληλο για κεφαλή ZA65
(**) κατάλληλο για κεφαλή LW-4009 (ΚΩΔ. 20091)

Φίλτρα κεφαλής C16, C22, C34, C36



ΚΩΔΙΚΟΣ	ΤΥΠΟΣ	ΤΙΜΗ
44227	εσωτερικό (*)	10 €
44228	πλήρες	28 €

(*) Διαστ. εσωτερικού στοιχείου: Ø75x48mm

Φίλτρα κεφαλής C50, C56, C60, C100, C120



ΚΩΔΙΚΟΣ	ΤΥΠΟΣ	ΤΙΜΗ
1. 44229	εσωτερικό (*)	15,50 €
2. 44230	πλήρες C50-C60	45,00 €
3. 44231	πλήρες C100	54,00 €
4. 44234	πλήρες C120	58,00 €

(*) Διαστ. εσωτερικού στοιχείου: Ø100x70mm

Φίλτρα κεφαλής "εξάγωνο" K17, K25, K28, K30, K50



ΚΩΔΙΚΟΣ	ΤΥΠΟΣ	ΤΙΜΗ
44232	εσωτερικό (*)	18 €
44233	πλήρες	54 €

(*) Διαστ. εσωτερικού στοιχείου: Ø75x135mm

Φίλτρο κεφαλής MK102



ΚΩΔΙΚΟΣ	ΤΥΠΟΣ	ΤΙΜΗ
44244	πλήρες	13,50 €

Διαστ. εσωτερικού στοιχείου: Ø70x42x40mm

Φίλτρο κεφαλής MK94B, MK13, MK101, MK103, MK113



ΚΩΔΙΚΟΣ	ΤΥΠΟΣ	ΤΙΜΗ
44238	πλήρες	14,50 €

Φίλτρα κεφαλής BK14, BK19, BK20, BK120



ΚΩΔΙΚΟΣ	ΤΥΠΟΣ	ΤΙΜΗ
44236	εσωτερικό (*)	15,50 €
44235	πλήρες	39,50 €

(*) Διαστ. εσωτερικού στοιχείου: Ø87x70mm

Φίλτρο κεφαλής BK114, BK119



ΚΩΔΙΚΟΣ	ΤΥΠΟΣ	ΤΙΜΗ
44242	πλήρες	58 €



ΚΩΔΙΚΟΣ	ΠΕΡΙΓΡΑΦΗ	ΤΙΜΗ
44061	Καρυδάκια 1/2" CR-V (Σετ 10 τεμ.: 10, 11, 12, 13, 15, 17, 19, 21, 22, 24 mm)	27,00 €
44062	Καρυδάκια 1/2" CR. MO (Σετ 9 τεμ.: 11, 12, 13, 14, 16, 17, 19, 21, 22 mm)	38,00 €
44064	Καρυδάκια 3/4" CR. MO (Σετ 8 τεμ.: 26, 27, 29, 30, 32, 35, 36, 38 mm)	120,00 €
44066	Καρυδάκια 1" CR. MO (Σετ 5 τεμ.: 32, 35, 36, 38, 41 mm)	80,00 €
44067	Καρυδάκια 1" CR. MO (Σετ 9 τεμ.: 24, 27, 30, 32, 35, 38, 41, 46, 50 mm)	240,00 €
44071	Προέκταση 1/2"x75 mm CR.MO	5,50 €
44072	Προέκταση 1/2"x125 mm CR.MO	5,50 €
44074	Προέκταση 3/4"x150 mm CR.MO	27,00 €
44075	Προέκταση 3/4"x200 mm CR.MO	28,00 €
44077	Προέκταση 1"x200 mm CR.MO	48,00 €
44079	Συστολή 3/4"x1/2" CR.MO	11,00 €
44080	Συστολή 1"x3/4" CR.MO	22,00 €



ΚΩΔΙΚΟΣ	ΠΕΡΙΓΡΑΦΗ	ΤΙΜΗ
44014	Δίσκος 6" έκκεντρου αεροτριβείου	12,50 €
48587	Δίσκος 6" VELCRO έκκεντρου αεροτριβείου	29,00 €
48585	Δίσκος 6" έκκεντρου απορροφητικού αεροτριβείου	45,00 €
48584	Δίσκος 6" VELCRO έκκεντρου απορροφητικού αεροτριβείου	30,00 €
44015	Πλάκα 92x168 mm παλινδρομικού αεροτριβείου	7 €
44034	Πλάκα 70x445 mm ράσπας, αλουμίνιο	40,00 €
48501	Βάση στήριξης εξαρτημάτων αεροτριβείου 2"	6,50 €
48505	Δίσκος λείανσης 2" (GR 80) Σετ 10 τεμ.	13 €
48506	Δίσκος λείανσης 2" (GR 100) Σετ 10 τεμ.	13 €
48507	Δίσκος λείανσης 2" (GR 120) Σετ 10 τεμ.	13 €
48508	Δίσκος 2", προπαρασκευής επιφανειών Σετ 3 τεμ.	7 €
48502	Σμυριδοταινία 10x330 (GR 80)	2,00 €
48503	Σμυριδοταινία 10x330 (GR 100)	2,00 €
48504	Σμυριδοταινία 10x330 (GR 120)	2,00 €
48586	Δίσκος κοπής 3" (για κοφτάκι)	2,25 €

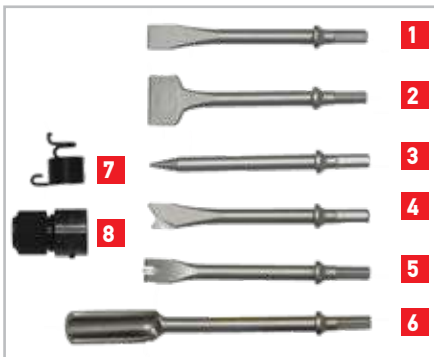

ΚΩΔΙΚΟΣ	ΠΕΡΙΓΡΑΦΗ	ΤΙΜΗ
1. 48593	Κοπίδι αεροκόπιδου 180 mm x 20 mm, καρέ εξάγωνο 10 mm	9,2 €
2. 44020	Κοπίδι αεροκόπιδου, 180 mm x 40 mm, καρέ εξάγωνο 10 mm	14 €
3. 48592	Βελόνι αεροκόπιδου, 180 mm, καρέ εξάγωνο 10 mm	9 €
4. 48594	Σχιστικό αεροκόπιδου, μονής ακμής, 180 mm x 20 mm, καρέ εξάγωνο 10 mm	8 €
5. 48595	Σχιστικό αεροκόπιδου, τριπλής ακμής, 180 mm x 19 mm, καρέ εξάγωνο 10 mm	9 €
6. 44021	Κοπίδι αεροκόπιδου, χούφτα, 180 mm x 26 mm, καρέ εξάγωνο 10 mm	10 €
7. 44008	Ελατήριο αεροκόπιδου απλό	2 €
8. 44031	Τσok αεροκόπιδου αυτόματο (καταργεί το ελατήριο)	17 €



ΚΩΔΙΚΟΣ	ΠΕΡΙΓΡΑΦΗ ΣΕΤ	ΤΙΜΗ
44010	Σετ 5 κοπιδιών διάφορα εξάγωνα 180 mm	25,00 €
1.	Κοπίδι αεροκόπιδου, 180 mm x 20 mm, καρέ εξάγωνο 10 mm (βλ. κωδ. 48593)	
2.	Βελόνι αεροκόπιδου, 180 mm, καρέ εξάγωνο 10 mm (βλ. κωδ. 48592)	
3.	Σχιστικό αεροκόπιδου, μονής ακμής, 180 mm x 20 mm, καρέ εξάγωνο 10 mm (βλ. κωδ. 48594)	
4.	Σχιστικό αεροκόπιδου, διπλής ακμής, 180 mm x 20 mm, καρέ εξάγωνο 10 mm	
5.	Σχιστικό αεροκόπιδου, τριπλής ακμής, 180 mm x 19 mm, καρέ εξάγωνο 10 mm (βλ. κωδ. 48595)	



ΚΩΔΙΚΟΣ	ΠΕΡΙΓΡΑΦΗ	ΤΙΜΗ
44032	Εξάρτημα ματσακόνι με 19 βελόνες για αεροκόπιδο (τοποθετείται στο αεροκόπιδο και το μετατρέπει σε ματσακόνι με βελόνες)	65 €
44044	Σετ 19 βελόνες (ανταλλακτικό) για ματσακόνι (3x180mm)	18 €



ΚΩΔΙΚΟΣ	ΠΕΡΙΓΡΑΦΗ	ΤΙΜΗ
1. 48596	Κοπίδι σκαπτικού μικρού 240 mm x 30 mm, καρέ εξάγωνο 12 mm	22 €
2. 48597	Βελόνι σκαπτικού μικρού 250 mm, καρέ εξάγωνο 12 mm	19,70 €
3. 48598	Κοπίδι σκαπτικού μεγάλου 250 mm x 20 mm, καρέ εξάγωνο 15 mm	23 €
4. 48599	Βελόνι σκαπτικού μεγάλου 260 mm, καρέ εξάγωνο 15 mm	24 €
5. 44049	Ελατήριο σκαπτικού μικρού για καλέμι	12,30 €
6. 44063	Ελατήριο σκαπτικού μικρού για βελόνι	12,30 €



ΚΩΔΙΚΟΣ	ΠΕΡΙΓΡΑΦΗ	ΤΙΜΗ
1. 44096	Σεγάκι σέγας	3,80 €
2. 48590	Σεγάκι σέγας - λίμα 18T	4,30 €
3. 48591	Σεγάκι σέγας - λίμα 32T	4,30 €
4. 44083	Λιμάκια (σετ 5 τεμ.)	20,00 €
5. 44081	Τρυπανάκι ξεπονταριστή Ø 6,5 mm	28,30 €
6. 44097	Τρυπανάκι ξεπονταριστή Ø 8 mm	21 €
7. 41909	Ελαιωτήρας αεροεργαλείων	5,5 €
8. 44094	Βεντούζα διπλή	50 €
9. 44099	Ιμάντας	9 €
10. 44093	Μαχαίρια αποκολλητή (σετ 5 τεμ.)	110 €
11. 44065	Λεπίδι ίσιο 57mm	16,50 €
12. 44068	Λεπίδι ίσιο 90mm	30 €
13. 44069	Λεπίδι γυριστό 18mm	20 €
14. 44029	Τροχιστικό	20 €
15. 48562	Τσοκ τροχού Φλεξιμπλ 3mm	5,5 €
16. 48563	Τσοκ τροχού Φλεξιμπλ 6mm	5,5 €
17. 44070	Κεφαλή με μαχαίρια	50 €

Για πριτσιναδόρο
ΚΩΔ.: 42763



ΚΩΔΙΚΟΣ	Ø	ΤΙΜΗ
48564	2,4	1,50 €
48565	3,2	1,50 €
48566	4,0	1,50 €
48567	4,8	1,50 €

Για πριτσιναδόρο
ΚΩΔ.: 42764



ΚΩΔΙΚΟΣ	Ø	ΤΙΜΗ
48569	3,2	3,5 €
48570	4,0	3,5 €
48571	4,8	3,5 €

Για πριτσιναδόρο
ΚΩΔ.: 42765



ΚΩΔΙΚΟΣ	Ø	ΤΙΜΗ
48582	2,4	3,90 €
48583	3,2	3,90 €
48588	4,0	3,90 €
48589	4,8	3,90 €

Εξαρτήματα Αεροεργαλείων



ΚΩΔΙΚΟΣ	ΠΕΡΙΓΡΑΦΗ	ΤΙΜΗ
48546	Δίσκος 6" έκκεντρο αεροτριβείου KPT-43L	30 €
48547	Δίσκος 6" αεροτριβείου KPT-161 DA	52 €
48548	Δίσκος 6" απορροφητικού αεροτριβείου KPT-161 DAF	63 €
48549	Πλάκα 93x176 mm αεροτριβείου KPT-173	50 €
48550	Πλάκα 93x176 mm απορροφητικού αεροτριβείου KPT-173F	50 €



ΚΩΔΙΚΟΣ	ΠΕΡΙΓΡΑΦΗ	ΤΙΜΗ
1. 48574	Κοπίδι πλατύ 805H αεροκόπιδου 170 mm x 30 mm, καρέ εξάγωνο 10 mm	20 €
2. 48575	Βελόνι 812H αεροκόπιδου 165 mm, καρέ εξάγωνο 10 mm	17 €
3. 48576	Κοπίδι 810H αεροκόπιδου 175 mm x 20 mm, καρέ εξάγωνο 10 mm	22 €
4. 48577	Κοπίδι 815H ξεποντ/τος αεροκόπιδου 155 mm x 18 mm, καρέ εξάγωνο 10 mm	15 €
5. 48578	Σχιστικό 816H λαμαρίνας αεροκόπιδου 140 mm x 20 mm, καρέ εξάγωνο 10 mm	16 €
6. 48579	Σχιστικό 807H λουκιών αεροκόπιδου 150 mm x 17 mm, καρέ εξάγωνο 10 mm	20 €
7. 48526	Κοπίδι 810R αεροκόπιδου 175 mm x 20 mm, καρέ στρογγυλό 10 mm	12 €
8. 48527	Κοπίδι 815R ξεποντ/τος αεροκόπιδου 145 mm x 19 mm, καρέ στρογγυλό 10 mm	14 €
9. 48528	Σχιστικό 816R λαμαρίνας αεροκόπιδου 145 mm x 20 mm, καρέ στρογγυλό 10 mm	16 €
10. 48529	Σχιστικό 807R λουκιών αεροκόπιδου 145 mm x 17 mm, καρέ στρογγυλό 10 mm	20 €
11. 48540	Ελατήριο αεροκόπιδου KPT-52/52H	6 €



ΚΩΔΙΚΟΣ	ΠΕΡΙΓΡΑΦΗ	ΤΙΜΗ
1. 48535	Κοπίδι σκαπτικού ΚΡΤ-NC0S 200 mm x 16 mm, καρέ εξάγωνο 11 mm	24 €
2. 48544	Ελατήριο σκαπτικού ΚΡΤ-NC0S	14 €
3. 48537	Βελόνι σκαπτικού ΚΡΤ-NC2S 250 mm, καρέ εξάγωνο 15 mm	20 €
4. 48538	Κοπίδι σκαπτικού ΚΡΤ-NC2S 250 mm x 20 mm, καρέ εξάγωνο 15 mm	25 €
5. 48545	Ελατήριο σκαπτικού ΚΡΤ-NC2S	17 €



ΚΩΔΙΚΟΣ	ΠΕΡΙΓΡΑΦΗ	ΤΙΜΗ
48530	ΚΟΠΙΔΙ ΞΥΣΤΡΑΣ ΚΡΤ-F2	26 €
48531	ΚΟΠΙΔΙ ΞΥΣΤΡΑΣ ΚΡΤ-F4, ΚΡΤ-F6	17 €
48532	ΣΕΤ 19 ΤΕΜ. ΒΕΛΟΝΕΣ ΓΙΑ ΜΑΤΣΑΚΟΝΙ (3x180mm)	21 €
48541	ΤΣΟΚ ΞΥΣΤΡΑΣ F2	26 €
48542	ΤΣΟΚ ΞΥΣΤΡΑΣ F4	20 €
48543	ΤΣΟΚ ΞΥΣΤΡΑΣ F6	21 €



ΚΩΔΙΚΟΣ	ΠΕΡΙΓΡΑΦΗ	ΤΙΜΗ
48556	ΣΕΤ 10 ΤΕΜ. ΣΕΓΑΚΙΑ 10Τ ΞΥΛΟΥ	35 €
48557	ΣΕΤ 10 ΤΕΜ. ΣΕΓΑΚΙΑ 32Τ ΒΙ ΜΕΤΑΛ	46 €



ΚΩΔΙΚΟΣ	ΠΕΡΙΓΡΑΦΗ	ΤΙΜΗ
1. 48561	ΤΣΟΚ 6mm ΤΡΟΧΟΥ ΦΛΕΞΙΜΠΛ	12 €
2. 48551	ΜΠΕΚ ΠΡΙΤΣΙΝΑΔΟΡΟΥ ΑΕΡΟΣ 3,2mm	10 €
2. 48552	ΜΠΕΚ ΠΡΙΤΣΙΝΑΔΟΡΟΥ ΑΕΡΟΣ 4,0mm	10 €
2. 48553	ΜΠΕΚ ΠΡΙΤΣΙΝΑΔΟΡΟΥ ΑΕΡΟΣ 4,8mm	10 €



ΚΩΔΙΚΟΣ	ΠΕΡΙΓΡΑΦΗ	ΤΙΜΗ
1. 48533	ΑΥΤΟΜΑΤΟ ΤΣΟΚ ΑΕΡΟΔΡΑΠΑΝΟΥ 10mm (3/8")	21 €
2. 48573	ΑΥΤΟΜΑΤΟ ΤΣΟΚ ΑΕΡΟΔΡΑΠΑΝΟΥ 13mm (3/8")	29 €

02



**ΗΛΕΚΤΡΙΚΑ ΕΡΓΑΛΕΙΑ
& ΕΡΓΑΛΕΙΑ ΜΠΑΤΑΡΙΑΣ**

ΚΡΟΥΣΤΙΚΑ ΔΡΑΠΑΝΟΚΑΤΣΑΒΙΔΑ ΛΙΘΙΟΥ 10,8 VOLT

10,8V



27

Nm

κωδ. 633074

1x 1,5Ah



κωδ. 63432

2x 1,5Ah



- ✓ Κρουστικό 10,8V
- ✓ Ηλεκτρονικό δεξι-αριστερό
- ✓ Ταχυσόκ 10mm
- ✓ Μπαταρία λιθίου 10.8V 1,5Ah
- ✓ Με ταχυφορτιστή
- ✓ Με LED εργασίας

ΚΩΔΙΚΟΣ	633074	63432
ΤΑΣΗ (V)	10.8	
ΜΠΑΤΑΡΙΑ	1 x 1,5 Ah	2 x 1,5 Ah
ΣΤΡΟΦΕΣ (rpm)	0-350 / 0-1300	
ΚΡΟΥΣΕΙΣ (bpm)	0-5250 / 0-19500	
ΡΥΘΜΙΣΕΙΣ ΡΟΠΗΣ	20 (+2 ταχύτητες)	
ΡΟΠΗ (N.M)	27	
ΤΣΟΚ (mm)	10	
ΔΙΑΤΡΗΣΗ ΑΤΣΑΛΙ / ΞΥΛΟ (mm)	Ø10 / Ø18	
ΔΙΑΣΤΑΣΕΙΣ ΣΥΣΚ. (mm)	320 x 90 x 245	
ΒΑΡΟΣ (ΧΩΡΙΣ/ΜΕ ΜΠΑΤ.) (kg)	0,91 / 1,1	
ΒΑΡΟΣ ΣΥΣΚΕΥΑΣΙΑΣ (kg)	2,5	2,7
ΤΙΜΗ	94 €	109 €

ΣΥΝΟΔΕΥΟΝΤΑΙ ΜΕ



Μπαταρία
κωδ. 633074 / 1x 1,5Ah
κωδ. 63432 / 2x 1,5Ah



1x ταχυφορτιστή

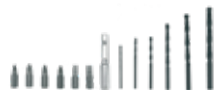

13x εξαρτήματα



βαλιτσάκι μεταφοράς

ΚΡΟΥΣΤΙΚΑ ΔΡΑΠΑΝΟΚΑΤΣΑΒΙΔΑ 40Nm ΛΙΘΙΟΥ 2 ΤΑΧΥΤΗΤΩΝ 18 VOLT

18V



40

Nm

κωδ. 633346

1x 2,0Ah



κωδ. 633345

2x 2,0Ah



κωδ. 633315

2x 4,0Ah



- ✓ 2 ταχύτητες
- ✓ 16 ρυθμίσεις ροπής
- ✓ Μπαταρία λιθίου με ενσωματωμένη ένδειξη φόρτισης
- ✓ Μεταλλικό ταχυσόκ 13mm
- ✓ Με ταχυφορτιστή
- ✓ Με LED εργασίας

ΚΩΔΙΚΟΣ	633346	633345	633315
ΤΑΣΗ (V)	18	18	18
ΜΠΑΤΑΡΙΑ	1 x 2 Ah	2 x 2 Ah	2 x 4 Ah
ΣΤΡΟΦΕΣ (rpm)	0-450 / 0-1600		
ΚΡΟΥΣΕΙΣ (bpm)	0-25000		
ΡΥΘΜΙΣΕΙΣ ΡΟΠΗΣ	16 (+2 ταχύτητες)		
ΡΟΠΗ (N.M)	40		
ΤΣΟΚ (mm)	13		
ΔΙΑΤΡΗΣΗ ΣΕ ΑΤΣΑΛΙ	Ø13		
ΤΟΙΧΟΠΟΙΪΑ / ΞΥΛΟ (mm)	Ø13 / Ø38		
ΔΙΑΣΤ. ΣΥΣΚ. (mm)	397x123x320	397x123x320	397x123x320
ΒΑΡΟΣ (ΧΩΡΙΣ/ΜΕ ΜΠΑΤΑΡΙΑ) (kg)	1,3 / 1,7		
ΒΑΡΟΣ ΣΥΣΚΕΥΑΣΙΑΣ (kg)	3,51	3,98	4,34
ΤΙΜΗ	113 €	154 €	196 €

ΣΥΝΟΔΕΥΟΝΤΑΙ ΜΕ



Μπαταρία
κωδ. 633346 / 1x 2Ah
κωδ. 633345 / 2x 2Ah
κωδ. 633315 / 2x 4Ah



1x ταχυφορτιστή



13x εξαρτήματα



βαλιτσάκι μεταφοράς

BRUSHLESS ΚΡΟΥΣΤΙΚΟ ΔΡΑΠΑΝΟΚΑΤΣΑΒΙΔΟ 60Nm ΛΙΘΙΟΥ 2 ΤΑΧΥΤΗΤΩΝ 18 VOLT - 2 x 4 Ah

18V

60 Nm

2x 4,0Ah
Li-ion

BRUSHLESS



- ✓ Μοτέρ Brushless (χωρίς καρβουνάκια) ✓ 2 ταχύτητες
- ✓ 20 ρυθμίσεις ροπής ✓ 2 μπαταρίες λιθίου χωρητικ. 4.0Ah με ενσωματωμένη ένδειξη φόρτισης
- ✓ Μεταλλικό ταχυσόκ 13mm
- ✓ Με ταχυφορτιστή ✓ Με LED εργασίας

ΚΩΔΙΚΟΣ	633312
ΤΑΣΗ (V)	18
ΜΠΑΤΑΡΙΑ	2 x 4 Ah
ΣΤΡΟΦΕΣ (rpm)	0-500 / 0-1800
ΚΡΟΥΣΕΙΣ (bpm)	0-28800
ΡΥΘΜΙΣΕΙΣ ΡΟΠΗΣ	20 (+2 ταχύτητες)
ΡΟΠΗ (N.M)	60
ΤΣΟΚ (mm)	13
ΔΙΑΣΤΑΣΕΙΣ ΣΥΣΚ. (mm)	377 x 127 x 300
ΒΑΡΟΣ (ΧΩΡΙΣ/ΜΕ ΜΠΑΤΑΡΙΑ) (kg)	1,3 / 1,9
ΒΑΡΟΣ ΣΥΣΚΕΥΑΣΙΑΣ (kg)	4,53
ΤΙΜΗ	292 €

ΣΥΝΟΔΕΥΕΤΑΙ ΜΕ



BRUSHLESS ΚΡΟΥΣΤΙΚΟ ΔΡΑΠΑΝΟΚΑΤΣΑΒΙΔΟ 70Nm ΛΙΘΙΟΥ 2 ΤΑΧΥΤΗΤΩΝ 18 VOLT - 2 x 5 Ah

18V

70 Nm

2x 5,0Ah
Li-ion

BRUSHLESS



- ✓ Μοτέρ Brushless (χωρίς καρβουνάκια) ✓ 2 ταχύτητες
- ✓ 21 ρυθμίσεις ροπής ✓ 2 μπαταρίες λιθίου χωρητικ. 5.0Ah με ενσωματωμένη ένδειξη φόρτισης
- ✓ Μεταλλικό ταχυσόκ 13mm
- ✓ Με ταχυφορτιστή 4.5A ✓ Με LED εργασίας

ΚΩΔΙΚΟΣ	633320
ΤΑΣΗ (V)	18
ΜΠΑΤΑΡΙΑ	2 x 5 Ah
ΣΤΡΟΦΕΣ (rpm)	0-500 / 0-1800
ΚΡΟΥΣΕΙΣ (bpm)	0-28800
ΡΥΘΜΙΣΕΙΣ ΡΟΠΗΣ	19 (+2 ταχύτητες)
ΡΟΠΗ (N.M)	70
ΤΣΟΚ (mm)	13
ΔΙΑΣΤΑΣΕΙΣ ΣΥΣΚ. (mm)	397 x 123 x 320
ΒΑΡΟΣ (ΧΩΡΙΣ/ΜΕ ΜΠΑΤΑΡΙΑ) (kg)	1,3 / 1,97
ΒΑΡΟΣ ΣΥΣΚΕΥΑΣΙΑΣ (kg)	4,67
ΤΙΜΗ	310 €

ΣΥΝΟΔΕΥΕΤΑΙ ΜΕ



BRUSHLESS ΚΡΟΥΣΤΙΚΟ ΔΡΑΠΑΝΟΚΑΤΣΑΒΙΔΟ 100Nm ΛΙΘΙΟΥ 2 ΤΑΧΥΤΗΤΩΝ 18 VOLT - 2 x 5 Ah

18V

100 Nm

2x 5,0Ah
Li-ion

BRUSHLESS



- ✓ Μοτέρ Brushless (χωρίς καρβουνάκια) ✓ 2 ταχύτητες
- ✓ 25 ρυθμίσεις ροπής ✓ 2 μπαταρίες λιθίου χωρητικ. 5.0Ah με ενσωματωμένη ένδειξη φόρτισης
- ✓ Μεταλλικό ταχυσόκ 13mm
- ✓ Με ταχυφορτιστή 4.5A ✓ Με LED εργασίας

ΚΩΔΙΚΟΣ	633322
ΤΑΣΗ (V)	18
ΜΠΑΤΑΡΙΑ	2 x 5 Ah
ΣΤΡΟΦΕΣ (rpm)	0-400 / 0-2000
ΚΡΟΥΣΕΙΣ (bpm)	0-36000
ΡΥΘΜΙΣΕΙΣ ΡΟΠΗΣ	23+1+1
ΡΟΠΗ (N.M)	100
ΤΣΟΚ (mm)	13
ΔΙΑΣΤΑΣΕΙΣ ΣΥΣΚ. (mm)	417 x 109 x 328
ΒΑΡΟΣ (ΧΩΡΙΣ/ΜΕ ΜΠΑΤΑΡΙΑ) (kg)	2,05 / 2,72
ΒΑΡΟΣ ΣΥΣΚΕΥΑΣΙΑΣ (kg)	4,75
ΤΙΜΗ	338 €

ΣΥΝΟΔΕΥΕΤΑΙ ΜΕ



ΣΕΤ ΚΡΟΥΣΤΙΚΟ ΔΡΑΠΑΝΟΚΑΤΣΑΒΙΔΟ ΛΙΘΙΟΥ + ΠΑΛΜΙΚΟ ΚΑΤΣΑΒΙΔΙ ΛΙΘΙΟΥ 10,8 VOLT - 2 x 2 Ah

10,8V **2x 2,0Ah**

Li-ion

✓ 2 μπαταρίες λιθίου 10.8V 2Ah ✓ Με ταχυφορτιστή ✓ Με LED εργασίας (στο κρουστικό δραπανοκατσάβιδο)



ΚΩΔΙΚΟΣ ΣΕΤ	63479	
	ΚΡΟΥΣΤΙΚΟ ΔΡΑΠΑΝΟΚΑΤΣΑΒΙΔΟ	ΠΑΛΜΙΚΟ ΚΑΤΣΑΒΙΔΙ
ΤΑΣΗ (V)	10.8	10.8
ΜΠΑΤΑΡΙΑ	2 Ah	2 Ah
ΣΤΡΟΦΕΣ (rpm)	0-350 / 0-1300	0-2000
ΚΡΟΥΣΕΙΣ (bpm)	0-5250 / 0-19500	0-3000
ΡΥΘΜΙΣΕΙΣ ΡΟΠΗΣ	20 (+2 ταχύτητες)	-
ΡΟΠΗ (N.M)	27	90
ΤΣΟΚ (mm)	10	1/4"
ΔΙΑΤΡΗΣΗ ΑΤΣΑΛΙ/ΕΥΛΟ (mm)	Ø10 / Ø18	-
ΒΑΡΟΣ (ΧΩΡΙΣ/ΜΕ ΜΠΑΤ.) (kg)	0,91 / 1,1	0,8 / 1,0
ΒΑΡΟΣ ΣΥΣΚΕΥΑΣΙΑΣ (kg)	3,6	
ΔΙΑΣΤΑΣΕΙΣ ΣΥΣΚ. (mm)	380 x 130 x 300	
ΤΙΜΗ	165 €	

ΣΥΝΟΔΕΥΕΤΑΙ ΜΕ



ΣΕΤ ΚΡΟΥΣΤΙΚΟ ΔΡΑΠΑΝΟΚΑΤΣΑΒΙΔΟ ΛΙΘΙΟΥ 40Nm + ΠΑΛΜΙΚΟ ΚΑΤΣΑΒΙΔΙ 150Nm ΛΙΘΙΟΥ 18 VOLT - 2 x 2 Ah

18V **2x 2,0Ah**

Li-ion

✓ 2 μπαταρίες λιθίου 18V 2Ah ✓ Με ταχυφορτιστή ✓ Με LED εργασίας (στο κρουστικό δραπανοκατσάβιδο)



ΚΩΔΙΚΟΣ ΣΕΤ	633334	
	ΚΡΟΥΣΤΙΚΟ ΔΡΑΠΑΝΟΚΑΤΣΑΒΙΔΟ	ΠΑΛΜΙΚΟ ΚΑΤΣΑΒΙΔΙ
ΤΑΣΗ (V)	18	18
ΜΠΑΤΑΡΙΑ	2 Ah	2 Ah
ΣΤΡΟΦΕΣ (rpm)	0-450 / 0-1600	0-2000
ΚΡΟΥΣΕΙΣ (bpm)	0-25000	0-3000
ΡΥΘΜΙΣΕΙΣ ΡΟΠΗΣ	16 (+2 ταχύτητες)	-
ΡΟΠΗ (N.M)	40	150
ΤΣΟΚ (mm)	13	1/4"
ΔΙΑΤΡΗΣΗ ΑΤΣΑΛΙ/ΕΥΛΟ (mm)	Ø10 / Ø18	-
ΒΑΡΟΣ (ΧΩΡΙΣ/ΜΕ ΜΠΑΤ.) (kg)	1,3 / 1,7	1,17 / 1,57
ΒΑΡΟΣ ΣΥΣΚΕΥΑΣΙΑΣ (kg)	6,25	
ΔΙΑΣΤΑΣΕΙΣ ΣΥΣΚ. (mm)	468 x 110 x 346	
ΤΙΜΗ	240 €	

ΣΥΝΟΔΕΥΕΤΑΙ ΜΕ



BRUSHLESS ΣΕΤ ΚΡΟΥΣΤΙΚΟ ΔΡΑΠΑΝΟΚΑΤΣΑΒΙΔΟ ΛΙΘΙΟΥ 50Nm + ΠΑΛΜΙΚΟ ΚΑΤΣΑΒΙΔΙ 180Nm ΛΙΘΙΟΥ 18 VOLT - 2 x 4 Ah

18V **2x 4,0Ah**

Li-ion

BRUSHLESS

✓ Μοτέρ Brushless (χωρίς καρβουνάκια) ✓ 2 μπαταρίες λιθίου 18V 4.0Ah με ενσωματωμένη ένδειξη φόρτισης ✓ Με ταχυφορτιστή ✓ Μεταλλικό ταχυτσόκ 13mm ✓ Με LED εργασίας



ΚΩΔΙΚΟΣ ΣΕΤ	63436	
	ΚΡΟΥΣΤΙΚΟ ΔΡΑΠΑΝΟΚΑΤΣΑΒΙΔΟ	ΠΑΛΜΙΚΟ ΚΑΤΣΑΒΙΔΙ
ΤΑΣΗ (V)	18	18
ΜΠΑΤΑΡΙΑ	4 Ah	4 Ah
ΣΤΡΟΦΕΣ (rpm)	0-500 / 0-1800	0-2200
ΚΡΟΥΣΕΙΣ (bpm)	0-28800	0-3300
ΡΥΘΜΙΣΕΙΣ ΡΟΠΗΣ	20 (+2 ταχύτητες)	-
ΡΟΠΗ (N.M)	50	180
ΤΣΟΚ (mm)	13	1/4"
ΒΑΡΟΣ (ΧΩΡΙΣ/ΜΕ ΜΠΑΤ.) (kg)	1,3 / 1,97	1,1 / 1,77
ΒΑΡΟΣ ΣΥΣΚΕΥΑΣΙΑΣ (kg)	5,97	
ΔΙΑΣΤΑΣΕΙΣ ΣΥΣΚ. (mm)	470 x 110 x 345	
ΤΙΜΗ	400 €	

ΣΥΝΟΔΕΥΕΤΑΙ ΜΕ



BRUSHLESS ΣΕΤ ΚΡΟΥΣΤΙΚΟ ΔΡΑΠΑΝΟΚΑΤΣΑΒΙΔΟ ΛΙΘΙΟΥ 70Nm + ΠΑΛΜΙΚΟ ΚΑΤΣΑΒΙΔΙ 220Nm ΛΙΘΙΟΥ 18 VOLT - 2 x 5 Ah

18V 2x 5,0Ah

BRUSHLESS

✓ Μοτέρ Brushless (χωρίς καρβουνάκια) ✓ 2 μπαταρίες λιθίου 18V 5.0Ah με ενσωματωμένη ένδειξη φόρτισης ✓ Με ταχυφορτιστή 4.5A ✓ Μεταλλικό ταχυτσόκ 13mm ✓ Με LED εργασίας



ΚΩΔΙΚΟΣ ΣΕΤ	633321	
	ΚΡΟΥΣΤΙΚΟ ΔΡΑΠΑΝΟΚΑΤΣΑΒΙΔΟ	ΠΑΛΜΙΚΟ ΚΑΤΣΑΒΙΔΙ
ΤΑΣΗ (V)	18	18
ΜΠΑΤΑΡΙΑ	5 Ah	5 Ah
ΣΤΡΟΦΕΣ (rpm)	0-500 / 0-1800	0-2600
ΚΡΟΥΣΕΙΣ (bpm)	0-28800	0-3400
ΡΥΘΜΙΣΕΙΣ ΡΟΠΗΣ	19 (+2 ταχύτητες)	-
ΡΟΠΗ (N.M)	70	220
ΤΣΟΚ (mm)	13	1/4"
ΒΑΡΟΣ (ΧΩΡΙΣ/ΜΕ ΜΠΑΤ.) (kg)	1,3 / 1,97	1,0 / 1,67
ΒΑΡΟΣ ΣΥΣΚΕΥΑΣΙΑΣ (kg)	6,3	
ΔΙΑΣΤΑΣΕΙΣ ΣΥΣΚ. (mm)	468 x 110 x 346	
ΤΙΜΗ	407 €	

ΣΥΝΟΔΕΥΕΤΑΙ ΜΕ



Βαλιτσάκι μεταφοράς

BRUSHLESS ΣΕΤ ΚΡΟΥΣΤΙΚΟ ΔΡΑΠΑΝΟΚΑΤΣΑΒΙΔΟ ΛΙΘΙΟΥ 100Nm + ΠΑΛΜΙΚΟ ΚΑΤΣΑΒΙΔΙ 220Nm ΛΙΘΙΟΥ 18 VOLT - 2 x 5 Ah

18V 2x 5,0Ah

BRUSHLESS

✓ Μοτέρ Brushless (χωρίς καρβουνάκια) ✓ 2 μπαταρίες λιθίου 18V 5.0Ah με ενσωματωμένη ένδειξη φόρτισης ✓ Με ταχυφορτιστή 4.5A ✓ Μεταλλικό ταχυτσόκ 13mm ✓ Με LED εργασίας

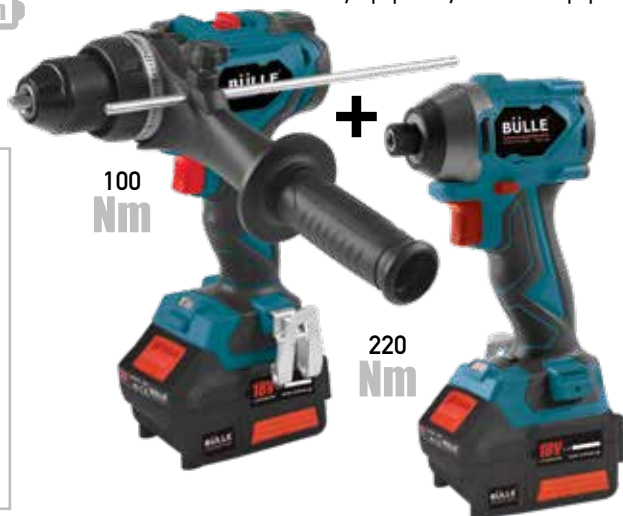

ΚΩΔΙΚΟΣ ΣΕΤ	633323	
	ΚΡΟΥΣΤΙΚΟ ΔΡΑΠΑΝΟΚΑΤΣΑΒΙΔΟ	ΠΑΛΜΙΚΟ ΚΑΤΣΑΒΙΔΙ
ΤΑΣΗ (V)	18	18
ΜΠΑΤΑΡΙΑ	5 Ah	5 Ah
ΣΤΡΟΦΕΣ (rpm)	0-400 / 0-2000	0-2600
ΚΡΟΥΣΕΙΣ (bpm)	0-36000	0-3400
ΡΥΘΜΙΣΕΙΣ ΡΟΠΗΣ	23+1+1	-
ΡΟΠΗ (N.M)	100	220
ΤΣΟΚ (mm)	13	1/4"
ΒΑΡΟΣ (ΧΩΡΙΣ/ΜΕ ΜΠΑΤ.) (kg)	2,0 / 2,72	1,0 / 1,67
ΒΑΡΟΣ ΣΥΣΚΕΥΑΣΙΑΣ (kg)	6,5	
ΔΙΑΣΤΑΣΕΙΣ ΣΥΣΚ. (mm)	468 x 110 x 346	
ΤΙΜΗ	435 €	

ΣΥΝΟΔΕΥΕΤΑΙ ΜΕ



Βαλιτσάκι μεταφοράς

BRUSHLESS ΣΕΤ 3 ΕΡΓΑΛΕΙΩΝ ΚΡΟΥΣΤΙΚΟ ΔΡΑΠ/ΒΙΔΟ - ΠΑΛΜΙΚΟ ΚΑΤΣΑΒΙΔΙ - ΓΩΝ. ΤΡΟΧΟΣ 18 VOLT - 2 x 4 Ah

18V 2x 4,0Ah

BRUSHLESS

ΠΑΛΜΙΚΟ ΚΑΤΣΑΒΙΔΙ (ΚΩΔΙΚΟΣ SOLO: 633318)

- Ροπή 180 N.m.
- Βάρος (χωρίς/με μπατ.) 1,12 / 1,74 kg

ΚΩΔΙΚΟΣ	633357
ΤΑΣΗ (V)	18
ΜΠΑΤΑΡΙΑ	2x 4 Ah
ΔΙΑΣΤΑΣΕΙΣ ΣΥΣΚ. (mm)	500 x 130 x 390
ΒΑΡΟΣ ΣΥΣΚΕΥΑΣΙΑΣ (kg)	8,97
ΤΙΜΗ	420 €

ΚΡΟΥΣΤΙΚΟ ΔΡΑΠΑΝΟΚΑΤΣΑΒΙΔΟ (ΚΩΔΙΚΟΣ SOLO: 633317)

- Ροπή 60 N.m.
- Μεταλλικό ταχυτσόκ: 13mm
- Βάρος (χωρίς/με μπατ.): 1,3 / 1,9 kg

ΓΩΝΙΑΚΟΣ ΤΡΟΧΟΣ (ΚΩΔΙΚΟΣ SOLO: 633325)

- Με ρύθμιση στροφών (6 ταχύτητες) 2500 - 10000 rpm
- Σπείρωμα άξονα M14 Διάμ. Δίσκου 125mm
- Βάρος (χωρίς/ με μπατ.): 1,7 / 2,3 kg

ΣΥΝΟΔΕΥΕΤΑΙ ΜΕ 2 μπαταρίες 4Ah, 1 ταχυφορτιστή 4.5A & Βαλίτσα μεταφοράς

BRUSHLESS ΠΙΣΤΟΛΕΤΟ ΜΠΑΤΑΡΙΑΣ 18 VOLT SDS-PLUS, 4 ΛΕΙΤΟΥΡΓΙΩΝ ΜΕ 2 ΜΠΑΤΑΡΙΕΣ 5Ah



- ✓ 4 λειτουργιών
- ✓ Λειτουργία δεξιά-αριστερά
- ✓ Με LED εργασία
- ✓ 2 μπαταρίες 5Ah 18V με ενσωματωμένη ένδειξη φόρτισης
- ✓ Βοηθητική χειρολαβή με οδηγό βάθους
- ✓ Με ταχυφορτιστή (4.5A)

ΚΩΔΙΚΟΣ	633356
ΤΑΣΗ (V)	18
ΜΠΑΤΑΡΙΑ	2x 5Ah
ΣΤΡΟΦΕΣ (rpm)	0-1150
ΚΡΟΥΣΕΙΣ (bpm)	0-5100
ΕΝΕΡΓΕΙΑ ΚΡΟΥΣΗΣ (Joule)	2,8
ΔΙΑΤΡΗΣΗ ΑΤΣΑΛΙ / ΜΠΕΤΟΝ / ΞΥΛΟ (mm)	Ø13 / Ø26 / Ø30
ΔΙΑΣΤΑΣΕΙΣ ΣΥΣΚ. (mm)	397 x 123 x 320
ΒΑΡΟΣ (ΧΩΡΙΣ/ΜΕ ΜΠΑΤΑΡΙΑ) (kg)	2,51 / 3,21
ΒΑΡΟΣ ΣΥΣΚΕΥΑΣΙΑΣ (kg)	7,56
ΤΙΜΗ	325 €

ΣΥΝΟΔΕΥΕΤΑΙ ΜΕ



2x μπαταρίες 5Ah



1x ταχυφορτιστή 4,5A



αυτόματο τασκ (2-13mm)



5x εξαρτήματα



βαλιτσάκι μεταφοράς

BRUSHLESS ΜΠΟΥΛΟΝΟΚΛΕΙΔΑ 1/2" 18 VOLT



18V 1x 4,0Ah **BRUSHLESS** Li-ion

250 Nm

- ✓ Μοτέρ Brushless (χωρίς καρβουνάκια)
- ✓ 1 μπαταρία λιθίου χωρητικ. 4.0Ah με ενσωματωμένη ένδειξη φόρτισης
- ✓ Με LED εργασία

ΚΩΔΙΚΟΣ	63449
ΤΑΣΗ (V)	18
ΜΠΑΤΑΡΙΑ	4Ah
ΤΑΧΥΤΗΤΑ (rpm)	0-2200
ΚΡΟΥΣΕΙΣ (bpm)	0-3300
ΡΟΠΗ (N.m.)	250
ΔΙΑΣΤΑΣΕΙΣ ΣΥΣΚ. (mm)	420 x 110 x 330
ΒΑΡΟΣ (ΧΩΡΙΣ/ΜΕ ΜΠΑΤΑΡΙΑ) (kg)	1,1 / 1,7
ΒΑΡΟΣ ΣΥΣΚΕΥΑΣΙΑΣ (kg)	4,1
ΤΙΜΗ	194 €

Συνοδεύεται με ταχυφορτιστή και 1 μπαταρία λιθίου 4Ah, 4 καρυδάκια (17,19,20,21) σε βαλιτσάκι μεταφοράς



18V 1x 4,0Ah **BRUSHLESS** Li-ion

400 Nm

Με 5 επιλογές ροπής

- ✓ Μοτέρ Brushless (χωρίς καρβουνάκια)
- ✓ 5 θέσεις Ροπής - 100/150/200/300/400 Nm
- ✓ 1 μπαταρία λιθίου 4.0Ah με ενσωματωμένη ένδειξη φόρτισης
- ✓ Με LED εργασία

ΚΩΔΙΚΟΣ	633064
ΤΑΣΗ (V)	18
ΜΠΑΤΑΡΙΑ	4Ah
ΤΑΧΥΤΗΤΑ (rpm)	0-2300
ΚΡΟΥΣΕΙΣ (bpm)	0-3300
ΡΟΠΗ (N.m.)	400
ΔΙΑΣΤΑΣΕΙΣ ΣΥΣΚ. (mm)	420 x 110 x 330
ΒΑΡΟΣ (ΧΩΡΙΣ/ΜΕ ΜΠΑΤΑΡΙΑ) (kg)	2,0 / 2,6
ΒΑΡΟΣ ΣΥΣΚΕΥΑΣΙΑΣ (kg)	4,5
ΤΙΜΗ	214 €

Συνοδεύεται με ταχυφορτιστή και 1 μπαταρία λιθίου 4Ah, 4 καρυδάκια (17,19,20,21) σε βαλιτσάκι μεταφοράς



18V 1x 4,0Ah **BRUSHLESS** Li-ion

1000 Nm

Με 5 επιλογές ροπής

- ✓ Μοτέρ Brushless (χωρίς καρβουνάκια)
- ✓ 5 θέσεις Ροπής - 400/550/700/850/1000 Nm
- ✓ 1 μπαταρία λιθίου 4.0Ah με ενσωματωμένη ένδειξη φόρτισης
- ✓ Με LED εργασία

ΚΩΔΙΚΟΣ	633327
ΤΑΣΗ (V)	18
ΜΠΑΤΑΡΙΑ	4Ah
ΤΑΧΥΤΗΤΑ (rpm)	0-1650
ΚΡΟΥΣΕΙΣ (bpm)	800-2000
ΡΟΠΗ (N.m.)	1000
ΔΙΑΣΤΑΣΕΙΣ ΣΥΣΚ. (mm)	417 x 109 x 328
ΒΑΡΟΣ (ΧΩΡΙΣ/ΜΕ ΜΠΑΤΑΡΙΑ) (kg)	2,78 / 3,46
ΒΑΡΟΣ ΣΥΣΚΕΥΑΣΙΑΣ (kg)	5,0
ΤΙΜΗ	283 €

Συνοδεύεται με ταχυφορτιστή και 1 μπαταρία λιθίου 4Ah, 4 καρυδάκια (17,19,20,21) σε βαλιτσάκι μεταφοράς

ΓΩΝΙΑΚΟΙ ΤΡΟΧΟΙ 18 VOLT



18V
⚡

1x 4,0Ah
Li-ion

- ✓ Αλουμινένιο κιβώτιο γραναζιών
- ✓ Κλείδωμα δίσκου με μπουτόν
- ✓ 3 θέσεις για την χειρολαβή

Συνοδεύεται με ταχυφορτιστή, 1 μπαταρία 18V (4Ah), 1 προφυλακτικό, 1 χειρολαβή, 1 κλειδί δίσκου, 1 δίσκο λείανσης, βαλίτσα μεταφοράς

ΚΩΔΙΚΟΣ	633422
ΤΑΣΗ (V)	18
ΜΠΑΤΑΡΙΑ	4 Ah
ΣΤΡΟΦΕΣ (rpm)	2500-11500
ΣΠΕΙΡΩΜΑ ΑΞΟΝΑ	M14
ΔΙΑΜΕΤΡΟΣ ΔΙΣΚΟΥ (mm)	125
ΔΙΑΣΤΑΣΕΙΣ ΣΥΣΚ. (mm)	436 x 312 x 128
ΒΑΡΟΣ (ΧΩΡΙΣ/ΜΕ ΜΠΑΤΑΡΙΑ) (kg)	1,6 / 2,3
ΒΑΡΟΣ ΣΥΣΚΕΥΑΣΙΑΣ (kg)	3,55
ΤΙΜΗ	205 €



18V
⚡

BRUSHLESS

1x 4,0Ah
Li-ion

- ✓ Μοτέρ Brushless (χωρίς καρβουνάκια)
- ✓ Αλουμινένιο κιβώτιο γραναζιών
- ✓ Κλείδωμα δίσκου με μπουτόν
- ✓ 3 θέσεις για την χειρολαβή
- ✓ Με ταχυφορτιστή

Συνοδεύεται με ταχυφορτιστή, 1 μπαταρία 18V (4Ah), 1 δίσκο κοπής και 1 δίσκο λείανσης σε πρακτικό τσαντάκι μεταφοράς

ΚΩΔΙΚΟΣ	63450
ΤΑΣΗ (V)	18
ΜΠΑΤΑΡΙΑ	4 Ah
ΣΤΡΟΦΕΣ (rpm)	8500
ΣΠΕΙΡΩΜΑ ΑΞΟΝΑ	M14
ΔΙΑΜΕΤΡΟΣ ΔΙΣΚΟΥ (mm)	115
ΔΙΑΣΤΑΣΕΙΣ ΣΥΣΚ. (mm)	370 x 170 x 216
ΒΑΡΟΣ (ΧΩΡΙΣ/ΜΕ ΜΠΑΤΑΡΙΑ) (kg)	1,52 / 2,13
ΒΑΡΟΣ ΣΥΣΚΕΥΑΣΙΑΣ (kg)	3,81
ΤΙΜΗ	210 €



18V
⚡

BRUSHLESS

1x 5,0Ah
Li-ion

- ✓ Μοτέρ Brushless (χωρίς καρβουνάκια)
- ✓ Με Ρύθμιση Στροφών (6 Ταχύτητες) 2500-4000-5200-6500-8500-10000 rpm
- ✓ Με κλείδωμα στον διακόπτη
- ✓ Αλουμινένιο κιβώτιο γραναζιών
- ✓ Κλείδωμα δίσκου με μπουτόν
- ✓ Με ταχυφορτιστή 4.5A

Συνοδεύεται με ταχυφορτιστή 4.5A, 1 μπαταρία 18V (5Ah), 2 προφυλακτικές ανοικτού και κλειστού τύπου, 1 χειρολαβή, 1 κλειδί δίσκου, 1 δίσκο λείανσης, 1 δίσκο κοπής, βαλίτσα μεταφοράς

ΚΩΔΙΚΟΣ	633324
ΤΑΣΗ (V)	18
ΜΠΑΤΑΡΙΑ	5 Ah
ΣΤΡΟΦΕΣ (rpm)	2500-10000
ΣΠΕΙΡΩΜΑ ΑΞΟΝΑ	M14
ΔΙΑΜΕΤΡΟΣ ΔΙΣΚΟΥ (mm)	125
ΔΙΑΣΤΑΣΕΙΣ ΣΥΣΚ. (mm)	417 x 109 x 328
ΒΑΡΟΣ (ΧΩΡΙΣ/ΜΕ ΜΠΑΤΑΡΙΑ) (kg)	1,7 / 2,37
ΒΑΡΟΣ ΣΥΣΚΕΥΑΣΙΑΣ (kg)	4,0
ΤΙΜΗ	225 €

ΣΠΑΘΟΣΕΓΕΣ 18 VOLT



1x 4,0Ah

Li-ion

HEAVY DUTY

BRUSHLESS

- ✓ Με σύστημα γρήγορης αλλαγής λάμας χωρίς εργαλεία
- ✓ Με ταχυφορτιστή 4.5A

ΚΩΔΙΚΟΣ	633387
ΤΑΣΗ (V)	18
ΜΠΑΤΑΡΙΑ	4 Ah
ΤΑΧΥΤΗΤΑ (spm)	0 - 3000
ΙΚΑΝ. ΚΟΠΗΣ (ΞΥΛΟ) (mm)	200
ΔΙΑΔΡΟΜΗ ΛΑΜΑΣ (mm)	26
ΔΙΑΣΤΑΣΕΙΣ ΣΥΣΚ. (mm)	443 x 80 x 160
ΒΑΡΟΣ (ΧΩΡΙΣ/ΜΕ ΜΠΑΤΑΡΙΑ) (kg)	2,78 / 3,45
ΒΑΡΟΣ ΣΥΣΚΕΥΑΣΙΑΣ (kg)	4,4
ΤΙΜΗ	199 €

Συνοδεύεται με ταχυφορτιστή μια μπαταρία 4Ah και 2 λάμες κοπής



1x 5,0Ah

Li-ion

HEAVY DUTY

BRUSHLESS

- ✓ Με σύστημα ταχείας αλλαγής λάμας
- ✓ Με ταχυφορτιστή 4.5 A
- ✓ Με 4 θέσεις ρύθμισης ταλάντωσης της λάμας κοπής

ΚΩΔΙΚΟΣ	633366
ΤΑΣΗ (V)	18
ΜΠΑΤΑΡΙΑ	5 Ah
ΤΑΧΥΤΗΤΑ (spm)	0 - 3000
ΙΚΑΝ. ΚΟΠΗΣ (ΞΥΛΟ) (mm)	200
ΔΙΑΔΡΟΜΗ ΛΑΜΑΣ (mm)	28
ΔΙΑΣΤΑΣΕΙΣ ΣΥΣΚ. (mm)	475 x 110 x 170
ΒΑΡΟΣ (ΧΩΡΙΣ/ΜΕ ΜΠΑΤΑΡΙΑ) (kg)	2,9 / 3,57
ΒΑΡΟΣ ΣΥΣΚΕΥΑΣΙΑΣ (kg)	4,6
ΤΙΜΗ	220 €

Συνοδεύεται με ταχυφορτιστή μια μπαταρία 5Ah και 2 λάμες κοπής

ΔΙΣΚΟΠΡΙΟΝΟ 18 VOLT



1x 5,0Ah

Li-ion

HEAVY DUTY

BRUSHLESS

- ✓ Ένδειξη γωνίας κοπής στη βάση 0 έως 45° για φαλτσοκοπές
- ✓ Με ρυθμιζόμενο οδηγό κοπής έως 12cm

ΚΩΔΙΚΟΣ	633365
ΤΑΣΗ (V)	18
ΜΠΑΤΑΡΙΑ	5 Ah
ΣΤΡΟΦΕΣ (rpm)	4800
ΙΚΑΝΟΤΗΤΑ ΚΟΠΗΣ (mm)	60mm/90° - 42mm/45°
ΔΙΑΜΕΤΡΟΣ ΔΙΣΚΟΥ (mm)	Φ 185 x 16 - 24T
ΔΙΑΣΤΑΣΕΙΣ ΣΥΣΚ. (mm)	350 x 200 x 290
ΒΑΡΟΣ (ΧΩΡΙΣ/ΜΕ ΜΠΑΤ.) (kg)	4,1 / 4,77
ΒΑΡΟΣ ΣΥΣΚΕΥΑΣΙΑΣ (kg)	6,2
ΤΙΜΗ	235 €

Συνοδεύεται με ταχυφορτιστή, μια μπαταρία 5Ah και 1 δίσκο κοπής

ΕΠΑΝΑΦΟΡΤΙΖΟΜΕΝΟ ΚΑΤΣΑΒΙΔΙ ΛΙΘΙΟΥ 3,6V ΜΕ ΕΝΣΩΜΑΤΩΜΕΝΗ ΜΠΑΤΑΡΙΑ

3,6V 1,3Ah
Li-ion



- ✓ Ευέλικτο (compact με 6 + 1 ρυθμίσεις ροπής)
- ✓ Αυτόματο τσοκ 1/4" με ελεύθερο περιβλημα
- ✓ Πολυμορφικό (μετατροπή του από γωνιακό σε ευθύ κατσαβίδι)
- ✓ Εργονομικό (αντιολισθητική λαβή, λυχνία εργασίας ένδειξη κατάστασης μπαταρίας)
- ✓ Με φακό LED στο κάτω άκρο



Μετατροπή από γωνιακό σε ευθύ κατσαβίδι



Συνοδεύεται με 43 εξαρτήματα και φορτιστή 3,6V σε βαλιτσάκι μεταφοράς

ΚΩΔΙΚΟΣ	63431
ΤΑΣΗ (V)	3,6
ΧΩΡΗΤ. ΜΠΑΤΑΡΙΑΣ (Ah)	1,3
ΡΥΘΜΙΣΕΙΣ ΡΟΠΗΣ	6 + 1
ΤΣΟΚ	1/4"
ΣΤΡΟΦΕΣ (rpm)	200
ΧΡΟΝΟΣ ΦΟΡΤΙΣΗΣ (h)	3-5
ΡΟΠΗ (N.M)	3
ΔΙΑΣΤΑΣΕΙΣ ΣΥΣΚ. (mm)	237 x 70 x 214
ΒΑΡΟΣ (Κ/Μ) (kg)	0,45 / 1,4
ΤΙΜΗ	31 €

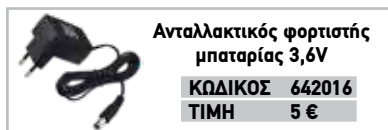

Ανταλλακτικός φορτιστής μπαταρίας 3,6V

ΚΩΔΙΚΟΣ 642016
ΤΙΜΗ 5 €

ΕΠΑΝΑΦΟΡΤΙΖΟΜΕΝΗ ΤΡΟΜΠΑ ΑΕΡΟΣ 12V ΚΑΙ POWER BANK 6000mAh

12V 6000mAh
Li-ion



Ένα χρήσιμο & απαραίτητο αξεσουάρ πολλαπλών χρήσεων 4 σε 1 που μπορεί να χρησιμοποιηθεί ως :

- ✓ Επαναφορτιζόμενη τρόμπα αέρος (φουσκωτήρι) 12V με μέγιστη πίεση 150psi - ελεύθερη παροχή 21 λίτρα ανά λεπτό - 15000rpm - S3-75%, φουσκώνει εύκολα ελαστικά αυτοκινήτων, ελαστικά ποδηλάτων, μπάλες, στρώματα αέρος, δοχεία διαστολής κτλ.
- ✓ Ψηφιακός μετρητής πίεσης ελαστικών
- ✓ Power Bank (6000mAh) Li-ion για τη φόρτιση ψηφιακών συσκευών με ρεύμα εξόδου 5 Volt / 2A
- ✓ Απλός φακός LED, φωτορυθμικό κόκκινο και λειτουργία σήματος SOS κόκκινο

Με 5 ενδεικτικές λειτουργίες με δυνατότητα εύρους ρύθμισης:

- 1) Μπάλες : 4-16 Psi
- 2) Ελαστικά ποδηλάτου: 3-150 Psi
- 3) Ελαστικά Μηχανών: 3-150 Psi
- 4) Ελαστικά αυτοκινήτων: 3-150 Psi - Η συσκευή είναι κατάλληλη για λάστιχα αυτοκινήτων με πίεση ελαστικών έως 50 Psi και μέγιστο πλάτος ελαστικού έως 245mm
- 5) Δυνατότητα ρύθμισης πίεσης: 3-150 Psi

- Επαναφορτίζεται μέσω USB φορτιστή πρίζας (Δεν περιλαμβάνεται) ή από τον αναπτήρα αυτοκινήτου
- Η συσκευή διαθέτει τέσσερις καταστάσεις ένδειξης της φόρτισης της μπαταρίας : 100-70% , 70-30% , 30-5% και μικρότερο από 5%
- Μπορεί και να χρησιμοποιηθεί ως τρόμπα με απευθείας σύνδεση στη θέση του αναπτήρα του οχήματος, ακόμα και εάν έχουμε ξεχάσει το μηχανήμα αφόρτιστο
- Διαθέτει επιλογή 4 μονάδων μέτρησης πίεσης (PSI, BAR, KPA, kg/cm2)
- Διαθέτει λουράκι συγκράτησης σιλικόνης

ΚΩΔΙΚΟΣ	633383
ΤΑΣΗ (V)	12
ΧΩΡΗΤ. ΜΠΑΤΑΡΙΑΣ (Ah)	6000 mAh
ΡΕΥΜΑ ΕΞΟΔΟΥ	5 V / 2 A
ΡΕΥΜΑ ΕΙΣΟΔΟΥ	Type C 5V 2A
ΜΕΓΙΣΤΗ ΠΙΕΣΗ (bar)	10 (150 PSI)
ΦΩΤΕΙΝΟΤΗΤΑ (lm)	21
ΡΟΗ ΑΕΡΑ (L/min)	21
ΔΙΑΣΤΑΣΕΙΣ ΣΥΣΚ. (mm)	102 x 78 x 185
ΒΑΡΟΣ (Κ/Μ) (kg)	0,56 / 0,84
ΤΙΜΗ	65 €

Συνοδεύεται με 1 εύκαμπτο σωληνάκι 20cm με μάνταλο , με 1 εύκαμπτο σωληνάκι βιδωτό 20cm με 2 ακροφύσια διαφόρων χρήσεων , αντάπτορα για PRESTA βαλβίδες , αντάπτορα για μπάλες , 1 καλώδιο φόρτισης 12 Volt από αναπτήρα αυτοκινήτου 2,8 μέτρα με μία ανταλλακτική γυάλινη ασφάλεια F15AL , 1 καλώδιο USB Type A σε Type C 1 μέτρο και υφασμάτινη θήκη . Δεν περιλαμβάνεται φορτιστής πρίζας.



Ανταλλακτικό σωληνάκι αέρα 20cm με μάνταλο για τον κωδικό 633383

ΚΩΔΙΚΟΣ 642042
ΤΙΜΗ 3 €

ΚΡΟΥΣΤΙΚΟ ΔΡΑΠΑΝΟΚΑΤΣΑΒΙΔΟ 18 VOLT

18V
40 Nm SOLO

- ✓ 2 ταχύτητες
- ✓ 16 + 2 ρυθμίσεις ροπής
- ✓ Μεταλλικό ταχυσοόκ 13mm

ΚΩΔΙΚΟΣ	633336
ΤΑΧΥΤΗΤΑ (rpm)	0-450 / 0-1600
ΚΡΟΥΣΕΙΣ (bpm)	0-25000
ΡΟΠΗ (N.m.)	40
ΔΙΑΣΤΑΣΕΙΣ ΣΥΣΚ. (mm)	202 x 105 x 220
ΒΑΡΟΣ Κ/Μ (kg)	1,3 / 1,49
ΤΙΜΗ	53 €



BRUSHLESS ΚΡΟΥΣΤΙΚΟ ΔΡΑΠΑΝΟΚΑΤΣΑΒΙΔΟ 18 VOLT

18V
60 Nm SOLO

BRUSHLESS

- ✓ 2 ταχύτητες
- ✓ 20 + 2 ρυθμίσεις ροπής
- ✓ Μεταλλικό ταχυσοόκ 13mm

ΚΩΔΙΚΟΣ	633317
ΤΑΧΥΤΗΤΑ (rpm)	0-500 / 0-1800
ΚΡΟΥΣΕΙΣ (bpm)	0-28800
ΡΟΠΗ (N.m.)	60
ΔΙΑΣΤΑΣΕΙΣ ΣΥΣΚ. (mm)	203 x 105 x 220
ΒΑΡΟΣ Κ/Μ (kg)	1,3 / 1,5
ΤΙΜΗ	104 €



ΠΑΛΜΙΚΑ ΚΑΤΣΑΒΙΔΙΑ 18 VOLT

18V
150 Nm SOLO

- ✓ Με LED εργασίας
- ✓ Μεταλλικό κλιπ ζώνης



ΚΩΔΙΚΟΣ	633316
ΣΤΡΟΦΕΣ (rpm)	0-2000
ΚΡΟΥΣΕΙΣ (bpm)	0-3000
ΡΟΠΗ (N.m.)	150
ΤΣΟΚ ΓΡΗΓΟΡΗΣ ΑΠΑΣΦ.	1/4"
ΔΙΑΣΤ. ΣΥΣΚ. (mm)	220 x 83 x 180
ΒΑΡΟΣ Κ/Μ (kg)	1,17 / 1,33
ΤΙΜΗ	59 €

18V
180 Nm SOLO

BRUSHLESS

- ✓ Μοτέρ Brushless (χωρίς καρβονάκια)
- ✓ Με LED εργασίας
- ✓ Μεταλλικό κλιπ ζώνης



ΚΩΔΙΚΟΣ	633318
ΣΤΡΟΦΕΣ (rpm)	0-2200
ΚΡΟΥΣΕΙΣ (bpm)	0-3300
ΡΟΠΗ (N.m.)	180
ΤΣΟΚ ΓΡΗΓΟΡΗΣ ΑΠΑΣΦ.	1/4"
ΔΙΑΣΤ. ΣΥΣΚ. (mm)	220 x 83 x 180
ΒΑΡΟΣ Κ/Μ (kg)	1,12 / 1,25
ΤΙΜΗ	95 €

18V
220 Nm SOLO

BRUSHLESS

- ✓ Μοτέρ Brushless (χωρίς καρβονάκια)
- ✓ Με τρεις διαθέσιμες επιλογές ροπής σύσφιξης: 100 N.m. - 150 N.m. - 220 N.m.
- ✓ Με επιλογή λειτουργιών ροπής και αυτόματου τερματισμού
- ✓ Με LED εργασίας
- ✓ Μεταλλικό κλιπ ζώνης



ΚΩΔΙΚΟΣ	633319
ΣΤΡΟΦΕΣ (rpm)	0-2600
ΚΡΟΥΣΕΙΣ (bpm)	0-3400
ΡΟΠΗ (N.m.)	220
ΤΣΟΚ ΓΡΗΓΟΡΗΣ ΑΠΑΣΦ.	1/4"
ΔΙΑΣΤ. ΣΥΣΚ. (mm)	220 x 75 x 120
ΒΑΡΟΣ Κ/Μ (kg)	1,0 / 1,1
ΤΙΜΗ	105 €

BRUSHLESS ΠΙΣΤΟΛΕΤΟ ΜΠΑΤΑΡΙΑΣ 18 VOLT SDS-PLUS, 4 ΛΕΙΤΟΥΡΓΙΩΝ

18V | 2,8
Joule SOLO

BRUSHLESS

- ✓ Μοτέρ Brushless (χωρίς καρβουνάκια)
- ✓ 4 λειτουργιών
- ✓ Λειτουργία δεξιά-αριστερά
- ✓ Βοηθητική χειρολαβή με οδηγό βάθους

Συνοδεύεται με βαλίτσα μεταφοράς



ΚΩΔΙΚΟΣ	633376
ΤΑΣΗ (V)	18
ΣΤΡΟΦΕΣ (rpm)	0-1100
ΚΡΟΥΣΕΙΣ (bpm)	4800
ΕΝΕΡΓΕΙΑ ΚΡΟΥΣΗΣ (Joule)	2,8 Max.
ΔΙΑΤΡΗΣΗ ΑΤΣΑΛΙ / ΜΠΕΤΟΝ / ΞΥΛΟ (mm)	Ø13 / Ø26 / Ø30
ΔΙΑΣΤΑΣΕΙΣ ΣΥΣΚ. (mm)	360 x 116 x 346
ΒΑΡΟΣ Κ/Μ (kg)	2,76 / 4,72
ΤΙΜΗ	115 €

BRUSHLESS ΠΙΣΤΟΛΕΤΟ ΜΠΑΤΑΡΙΑΣ 18 VOLT SDS-PLUS, 4 ΛΕΙΤΟΥΡΓΙΩΝ

18V | 2,8
Joule SOLO

BRUSHLESS

- ✓ Μοτέρ Brushless (χωρίς καρβουνάκια)
- ✓ 4 λειτουργιών
- ✓ Λειτουργία δεξιά-αριστερά
- ✓ Με LED εργασίας
- ✓ Βοηθητική χειρολαβή με οδηγό βάθους

Συνοδεύεται με βαλίτσα μεταφοράς



ΚΩΔΙΚΟΣ	633377
ΤΑΣΗ (V)	18
ΣΤΡΟΦΕΣ (rpm)	0-1150
ΚΡΟΥΣΕΙΣ (bpm)	5100
ΕΝΕΡΓΕΙΑ ΚΡΟΥΣΗΣ (Joule)	2,8 Max.
ΔΙΑΤΡΗΣΗ ΑΤΣΑΛΙ / ΜΠΕΤΟΝ / ΞΥΛΟ (mm)	Ø13 / Ø26 / Ø30
ΔΙΑΣΤΑΣΕΙΣ ΣΥΣΚ. (mm)	460 x 120 x 325
ΒΑΡΟΣ Κ/Μ (kg)	2,51 / 4,61
ΤΙΜΗ	115 €

BRUSHLESS ΣΚΑΠΤΙΚΟ ΜΠΑΤΑΡΙΑΣ 18 VOLT SDS-MAX

18V | 6,0
Joule SOLO

BRUSHLESS

- ✓ Μοτέρ Brushless (χωρίς καρβουνάκια)
- ✓ Δυνατότητα ασφάλισης του καλεμιού σε 6 θέσεις
- ✓ Σύστημα απορρόφησης των κραδασμών

Συνοδεύεται με 1 βελόνι & 1 καλέμι σε βαλίτσα μεταφοράς



ΚΩΔΙΚΟΣ	633378
ΤΑΣΗ (V)	18
ΚΡΟΥΣΕΙΣ (bpm)	3400
ΕΝΕΡΓΕΙΑ ΚΡΟΥΣΗΣ (Joule)	6,0
ΔΙΑΣΤΑΣΕΙΣ ΣΥΣΚ. (mm)	430 x 115 x 340
ΒΑΡΟΣ Κ/Μ (kg)	3,86 / 6,67
ΤΙΜΗ	159 €

BRUSHLESS ΜΠΟΥΛΟΝΟΚΛΕΙΔΑ 18 VOLT

18V
250 Nm
SOLO

BRUSHLESS



- ✓ Μοτέρ Brushless (χωρίς καρβουνάκια)
- ✓ Με LED εργασίας
- ✓ Μεταλλικό κλιπ ζώνης

ΚΩΔΙΚΟΣ	633014
ΤΑΧΥΤΗΤΑ (rpm)	0-2200
ΚΡΟΥΣΕΙΣ (bpm)	0-3300
ΡΟΠΗ (N.m.)	250
ΔΙΑΣΤΑΣΕΙΣ ΣΥΣΚ. (mm)	220 x 105 x 205
ΒΑΡΟΣ Κ/Μ (kg)	1,1 / 1,4
ΤΙΜΗ	110 €

18V
400 Nm
SOLO

BRUSHLESS



- ✓ Μοτέρ Brushless (χωρίς καρβουνάκια)
- ✓ 5 θέσεις Ροπής - 100/150/200/300/400 Nm
- ✓ Με LED εργασίας
- ✓ Μεταλλικό κλιπ ζώνης

ΚΩΔΙΚΟΣ	633326
ΤΑΧΥΤΗΤΑ (rpm)	0-2300
ΚΡΟΥΣΕΙΣ (bpm)	0-3300
ΡΟΠΗ (N.m.)	400
ΔΙΑΣΤΑΣΕΙΣ ΣΥΣΚ. (mm)	210 x 100 x 240
ΒΑΡΟΣ Κ/Μ (kg)	1,54 / 2,20
ΤΙΜΗ	125 €

Περιλαμβάνονται 4 Καρυδάκια
(17/19/20/21)

18V
220 Nm
SOLO

BRUSHLESS



- ✓ Μοτέρ Brushless (χωρίς καρβουνάκια)
- ✓ 5 θέσεις ροπής 400/550/700/850/1000 N.m.
- ✓ Με LED εργασίας
- ✓ Μεταλλικό κλιπ ζώνης
- ✓ Μήκος εργαλείου 23 cm

ΚΩΔΙΚΟΣ	633328
ΤΑΧΥΤΗΤΑ (rpm)	0-1650
ΚΡΟΥΣΕΙΣ (bpm)	800-2000
ΡΟΠΗ (N.m.)	1000
ΔΙΑΣΤΑΣΕΙΣ ΣΥΣΚ. (mm)	260 x 90 x 230
ΒΑΡΟΣ Κ/Μ (kg)	2,78 / 3,46
ΤΙΜΗ	227 €

Περιλαμβάνονται 4 Καρυδάκια
(17/19/20/21)

BRUSHLESS ΣΠΑΘΟΣΕΓΑ 18 VOLT

18V
SOLO **BRUSHLESS** **HEAVY DUTY**



Συνοδεύεται με 2 λάμες κοπής

- ✓ Με λειτουργία ταλάντωσης
- ✓ Με σύστημα ταχείας αλλαγής λάμας
- ✓ Με 2 θέσεις ρύθμισης ταλάντωσης της λάμας κοπής
- ✓ Με κλείδωμα ασφαλείας

ΚΩΔΙΚΟΣ	633388
ΤΑΧΥΤΗΤΑ (spm)	0-3000
ΙΚΑΝΟΤ. ΚΟΠΗΣ (ΞΥΛΟ) (mm)	200
ΔΙΑΣΤ. ΣΥΣΚ. (mm)	442 x 80 x 160
ΒΑΡΟΣ Κ/Μ (kg)	2,8 / 2,9
ΤΙΜΗ	105 €

BRUSHLESS ΕΚΚΕΝΤΡΟΣ ΑΛΟΙΦΑΔΟΡΟΣ 18 VOLT

18V 125mm
SOLO BRUSHLESS



- ✓ Με διακόπτη ON/OFF
- ✓ 7 σκάλες ρύθμισης στροφών: 2000-2500-3000-3500-4000-4500-4800 rpm

ΚΩΔΙΚΟΣ	633084
Ø ΔΙΣΚΟΣ (mm)	125
ΣΤΡΟΦΕΣ (rpm)	2000 - 4800
ΕΚΚΕΝΤΡΟ (mm)	15
ΔΙΑΣΤ. ΣΥΣΚ. (mm)	390 x 140 x 160
ΒΑΡΟΣ Κ/Μ (kg)	1,86 / 2,5
ΤΙΜΗ	145 €

MINI ΓΩΝΙΑΚΟΣ ΤΡΟΧΟΣ 18 VOLT

18V 76mm
SOLO



Συνοδεύεται με 2 δισκάκια κοπής

- ✓ Κλειδωμα δίσκου
- ✓ Διαστάσεις Δίσκου: Φ76 x Φ10 mm

ΚΩΔΙΚΟΣ	633307
Ø ΔΙΣΚΟΣ (mm)	76
ΤΑΧΥΤΗΤΑ (rpm)	19500
ΣΠΕΙΡΩΜΑ ΑΞΟΝΑ	M6
ΔΙΑΣΤ. ΣΥΣΚ. (mm)	220 x 150 x 100
ΒΑΡΟΣ Κ/Μ (kg)	0,73 / 0,93
ΤΙΜΗ	50 €

ΓΩΝΙΑΚΟΣ ΤΡΟΧΟΣ 18 VOLT

18V 115mm
SOLO



Συνοδεύεται με 1 προφυλακτήρα, 1 δίσκο λείανσης

- ✓ Αλουμινένιο κιβώτιο γραναζιών
- ✓ Κλειδωμα δίσκου με μπουτόν

ΚΩΔΙΚΟΣ	633351
ΤΑΧΥΤΗΤΑ (rpm)	8000
ΣΠΕΙΡΩΜΑ ΑΞΟΝΑ	M14
Ø ΔΙΣΚΟΥ (mm)	115
ΔΙΑΣΤ. ΣΥΣΚ. (mm)	330 x 135 x 120
ΒΑΡΟΣ Κ/Μ (kg)	1,5 / 2,0
ΤΙΜΗ	66 €

BRUSHLESS ΓΩΝΙΑΚΟΣ ΤΡΟΧΟΣ 18 VOLT

18V 125mm
SOLO BRUSHLESS



Συνοδεύεται με 2 προφυλακτήρες ανοικτού και κλειστού τύπου, 1 δίσκο λείανσης και 1 δίσκο κοπής

- ✓ Με Ρύθμιση Στροφών (6 Ταχύτητες)
- ✓ Αλουμινένιο κιβώτιο γραναζιών
- ✓ Κλειδωμα δίσκου με μπουτόν

ΚΩΔΙΚΟΣ	633325
ΤΑΧΥΤΗΤΑ (rpm)	2500-10000
ΣΠΕΙΡΩΜΑ ΑΞΟΝΑ	M14
Ø ΔΙΣΚΟΥ (mm)	125
ΔΙΑΣΤ. ΣΥΣΚ. (mm)	325 x 140 x 130
ΒΑΡΟΣ Κ/Μ (kg)	1,7 / 2,0
ΤΙΜΗ	99 €

BRUSHLESS ΦΟΡΗΤΟ ΔΙΣΚΟΠΡΙΟΝΟ 18 VOLT

18V
SOLO

BRUSHLESS HEAVY DUTY

- ✓ Ένδειξη γωνίας κοπής στην βάση 0 έως 45° για φαιτσοκοπές
- ✓ Με ρυθμιζόμενο οδηγό κοπής έως 12cm



Συνοδεύεται με δίσκο 185mm

ΚΩΔΙΚΟΣ	633391
ΣΤΡΟΦΕΣ (rpm)	3650
ΔΙΑΜ. ΔΙΣΚΟΥ (mm)	Φ 185 x 16 - 24T
ΙΚΑΝΟΤΗΤΑ ΚΟΠΗΣ (mm)	60mm/90° - 42mm/45°
ΔΙΑΣΤΑΣΕΙΣ ΣΥΣΚ. (mm)	350 x 200 x 290
ΒΑΡΟΣ Κ/Μ (kg)	4,2 / 4,5
ΤΙΜΗ	152 €

BRUSHLESS ΣΕΓΑ 18 VOLT

18V
SOLO BRUSHLESS

HEAVY DUTY

- ✓ Quick Release Chuck για γρήγορη αλλαγή της λάμας
- ✓ Με ηλεκτρονική ρύθμιση στροφών στον διακόπτη
- ✓ Διακόπτης επιλογής ταλάντωσης (3 θέσεων) και κλειδωμα



Συνοδεύεται με 1 λάμα κοπής μετάλλου και 1 λάμα κοπής ξύλου

ΚΩΔΙΚΟΣ	633335
ΤΑΧΥΤΗΤΑ (spm)	0-3000
ΙΚΑΝΟΤΗΤΑ ΚΟΠΗΣ	
ΞΥΛΟ / ΜΕΤΑΛΛΟ (mm)	90 / 10
ΔΙΑΣΤΑΣΕΙΣ ΣΥΣΚ. (mm)	255 x 115 x 230
ΒΑΡΟΣ Κ/Μ (kg)	1,17 / 2,11
ΤΙΜΗ	112 €

ΠΑΛΜΙΚΟ ΠΟΛΥΕΡΓΑΛΕΙΟ 18 VOLT

18V
SOLO



- ✓ Με ποτενσιόμετρο ρύθμισης στροφών
- ✓ Με γωνία ταλάντωσης 3 μοίρες

ΚΩΔΙΚΟΣ	633310
ΤΑΧΥΤΗΤΑ (rpm)	5000-15000
ΓΩΝΙΑ ΤΑΛΑΝΤΩΣΗΣ	3.0°
ΔΙΑΣΤΑΣΕΙΣ ΣΥΣΚ. (mm)	275 x 115 x 110
ΒΑΡΟΣ Κ/Μ (kg)	1,06 / 2,6
ΤΙΜΗ	78 €



Συνοδεύεται με βάση φύλλων λείανσης με Velcro 90mm και τρία γυαλόχαρτα, ξύστρα 51 mm και λεπίδα ξύλου 34 mm

ΠΙΣΤΟΛΙ ΣΙΛΙΚΟΝΗΣ 18 VOLT

18V
SOLO



- ✓ Με διακόπτης ρύθμισης ταχύτητας 0,5-8 mm/s
- ✓ Με LED εργασίας

ΚΩΔΙΚΟΣ	633083
ΤΑΧΥΤΗΤΑ ΩΘΗΣΗΣ (mm/s)	0,5 - 8
ΔΥΝΑΜΗ ΩΘΗΣΗΣ (N)	2000
ΣΩΛΗΝΑΡΙΟ (ml)	300
ΔΙΑΣΤΑΣΕΙΣ ΣΥΣΚ. (mm)	465 x 72 x 280
ΒΑΡΟΣ Κ/Μ (kg)	1,5 / 3,5
ΤΙΜΗ	86 €

✓ Με ενσωματωμένο σύστημα εκτόνωσης της πίεσης στο σωληνάριο, για περιορισμό των διαρροών όταν απελευθερώνεται η σκανδάλη

ΦΥΣΗΤΗΡΑΣ - ΑΝΑΡΡΟΦΗΤΗΡΑΣ 18 VOLT

18V
SOLO



- ✓ Διαθέτει 2 λειτουργίες:
i) λειτουργία φυσητήρα
ii) λειτουργία αναρροφητήρα
- ✓ Ρύθμιση στροφών με ροοστάτη 3 θέσεων

ΚΩΔΙΚΟΣ	633368
ΠΑΡΟΧΗ ΑΕΡΑ (m³/min)	1,5
ΑΝΑΡΡΟΦΗΣΗ (kPa)	≥ 4,5
ΔΙΑΣΤΑΣΕΙΣ ΣΥΣΚ. (mm)	450 x 210 x 220
ΒΑΡΟΣ Κ/Μ (kg)	1,65 / 2,12
ΤΙΜΗ	54 €

Συνοδεύεται με 3 ακροφύσια

ΦΥΣΗΤΗΡΑΣ - ΑΝΑΡΡΟΦΗΤΗΡΑΣ 18 VOLT

18V
SOLO



- ✓ Διαθέτει 2 λειτουργίες:
i) λειτουργία φυσητήρα
ii) λειτουργία αναρροφητήρα
- ✓ Ρύθμιση στροφών με ροοστάτη 7 θέσεων
- ✓ Αναδιπλούμενη χειρολαβή για εύκολη αποθήκευση

ΚΩΔΙΚΟΣ	633068
ΠΑΡΟΧΗ ΑΕΡΑ (m³/min)	1,7
ΑΝΑΡΡΟΦΗΣΗ (kPa)	≥ 4,5
ΔΙΑΣΤΑΣΕΙΣ ΣΥΣΚ. (mm)	270 x 185 x 230
ΒΑΡΟΣ Κ/Μ (kg)	1,2 / 1,75
ΤΙΜΗ	59 €

Συνοδεύεται με εξαρτήματα φουσκώματος, ελαστικό ακροφύσιο & προέκταση

ΣΚΟΥΠΑΚΙ 18 VOLT

18V
SOLO



- ✓ Εργονομική λαβή και βολική κατανομή του βάρους για χρήση με το ένα χέρι
- ✓ Κλειδωμα στον διακόπτη

ΚΩΔΙΚΟΣ	633361
ΧΩΡΗΤΙΚ. ΚΑΔΟΥ (ml)	600
ΑΝΑΡΡΟΦΗΣΗ (kPa)	≥ 7,2
ΔΙΑΣΤΑΣΕΙΣ ΣΥΣΚ. (mm)	480 x 160 x 190
ΒΑΡΟΣ Κ/Μ (kg)	0,97 / 1,8
ΤΙΜΗ	71 €



Συνοδεύεται με υφασμάτινο φίλτρο, 2 προεκτάσεις 35cm, βούρτσα δαπέδου, ακροφύσιο βούρτσας, ακροφύσιο σχισμής, εξάρτημα συγκράτησης εξαρτημάτων.

Ανταλ. φίλτρο σκόνης	Ανταλλακτική σίτα
ΚΩΔΙΚΟΣ 642052	ΚΩΔΙΚΟΣ 642053
ΤΙΜΗ 2 €	ΤΙΜΗ 3 €

ΑΕΡΟΣΥΜΠΙΕΣΤΗΣ (ΤΡΟΜΠΑ) ΑΥΤΟΚΙΝΗΤΟΥ 18 VOLT

18V
SOLO



- ✓ Με οθόνη LCD
- ✓ Λυχνία εργασίας LED 2 λειτουργιών
- ✓ 4 διαθέσιμες επιλογές μονάδας μέτρησης PSI, kPa, Bar, Kg/cm²

ΚΩΔΙΚΟΣ	633337
ΠΙΕΣΗ ΑΕΡΑ (Bar)	8,2
ΤΑΧΥΤΗΤΑ (rpm)	18500
ΔΙΑΣΤΑΣΕΙΣ ΣΥΣΚ. (mm)	260 x 235 x 100
ΒΑΡΟΣ Κ/Μ (kg)	0,94 / 1,43
ΤΙΜΗ	59 €

Συνοδεύεται με καλώδιο σύνδεσης σε αναπτήρα αυτοκινήτου 12V (3m), ακροφύσιο βελόνας για μπάλες, γαλλική βαλβίδα, 1x πλαστικό ακροφύσιο για φούσκωμα, ανταλλακτική ασφάλεια 10A, σωλήνα εξόδου αέρα 60cm

ΦΑΚΟΣ ΕΡΓΑΣΙΑΣ 18 VOLT

18V
SOLO

- ✓ COB (Chip On Board) LED με δέσμη φωτεινότητας 100 lumens για ισχυρή έξοδο και μεγάλη διάρκεια ζωής
- ✓ Περιστρεφόμενη κεφαλή 270°
- ✓ 7 προκαθορισμένες γωνίες κεφαλής 0°, 30°, 60°, 90°, 120°, 150°, 180°
- ✓ Διαθέτει γάντζο



ΚΩΔΙΚΟΣ	63480
ΙΣΧΥΣ (W)	3
ΔΙΑΣΤ. ΣΥΣΚ. (mm)	185 x 85 x 115
ΒΑΡΟΣ Κ/Μ (kg)	0,4 / 0,6
ΤΙΜΗ	21 €

ΠΡΟΒΟΛΕΑΣ ΕΡΓΑΣΙΑΣ LED 18 VOLT

18V
SOLO

- ✓ 5000 Lm
- ✓ Θερμοκρασία χρώματος 5000 K
- ✓ Περιστρεφόμενη κεφαλή 120°
- ✓ 2 θέσεις φωτισμού 50% & 100%



ΚΩΔΙΚΟΣ	633389
ΙΣΧΥΣ (W)	50
ΔΙΑΣΤ. ΣΥΣΚ. (mm)	230 x 175 x 145
ΒΑΡΟΣ Κ/Μ (kg)	0,9 / 1,1
ΤΙΜΗ	47 €

ΚΑΡΦΩΤΙΚΟ 2 ΣΕ 1 (ΔΙΧΑΛΟ & ΒΕΛΟΝΑΚΙ) 18 VOLT

18V
SOLO

- ✓ Ρυθμιζόμενη κρούση
- ✓ Μηχανισμός εύκολης απεμπλοκής

ΚΩΔΙΚΟΣ	633069
ΔΙΧΑΛΟ ΤΥΠΟΥ 90 (R400)	15-22 mm
ΒΕΛΟΝΑΚΙ ΤΥΠΟΥ F (12)	15-32 mm
ΔΙΑΣΤ. ΣΥΣΚ. (mm)	290 x 240 x 100
ΒΑΡΟΣ Κ/Μ (kg)	2,1 / 2,7
ΤΙΜΗ	102 €



ΔΙΧΑΛΟ
TYPE 90 (R400)

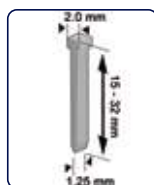

ΒΕΛΟΝΑΚΙ
TYPE F (12)



ΠΙΣΤΟΛΙ ΘΕΡΜΟΥ ΑΕΡΑ 18 VOLT

18V
SOLO

- ✓ Με φωτισμό LED
- ✓ Περιλαμβάνονται 3 εξαρτήματα



ΚΩΔΙΚΟΣ	633071
ΠΑΡΟΧΗ ΑΕΡΑ (Lt./min)	200
ΘΕΡΜΟΚΡΑΣΙΑ (°C)	550
ΔΙΑΣΤ. ΣΥΣΚ. (mm)	170 x 80 x 215
ΒΑΡΟΣ Κ/Μ (kg)	0,6 / 0,8
ΤΙΜΗ	68 €

ΠΡΙΤΣΙΝΑΔΟΡΟΣ 18 VOLT

18V
SOLO

- ✓ Με 4 κεφαλές πριτσινιών
- ✓ Διάμετρος πριτσινιού: 2,4 - 3,2 - 4,0 - 5,0



ΚΩΔΙΚΟΣ	633304
ΔΥΝΑΜΗ ΕΦΕΛΚΥΣΜΟΥ (N)	20000
ΔΙΑΣΤΑΣΗ ΣΤΕΛΕΧΟΥΣ (mm)	25
ΔΙΑΣΤ. ΣΥΣΚ. (mm)	355 x 95 x 355
ΒΑΡΟΣ Κ/Μ (kg)	1,85 / 2,3
ΤΙΜΗ	430 €

ΨΑΛΙΔΙ ΜΠΟΡΝΤΟΥΡΑΣ 18 VOLT

18V
SOLO



✓ Με 2 σκανδάλες για ασφάλεια του χρήστη

Συνοδεύεται με θήκη λάμας

ΚΩΔΙΚΟΣ	633390
ΣΤΡΟΦΕΣ (rpm)	1400
ΜΗΚΟΣ ΛΑΜΑΣ (cm)	56 (Ωφέλιμο)
ΙΚΑΝΟΤΗΤΑ ΚΟΠΗΣ (mm)	19
ΔΙΑΣΤΑΣΕΙΣ ΣΥΣΚ. (mm)	1060 x 210 x 214
ΒΑΡΟΣ Κ/Μ (kg)	2,5 / 2,9
ΤΙΜΗ	75 €

ΑΝΑΔΕΥΤΗΡΑΣ 2-ΤΑΧΥΤΗΤΩΝ 18 VOLT

18V
SOLO



- ✓ Υψηλής αντοχής αναδευτήρας δύο μηχανικών ταχυτήτων
- ✓ Ρύθμιση στροφών με ηλεκτρονικό διακόπτη

Συνοδεύεται με 1 πτερύγιο ανάδευσης M14 - Φ120x600 mm K3 και 2 κλειδιά συναρμολόγησης του πτερυγίου (22)

ΚΩΔΙΚΟΣ	633385
ΣΤΡΟΦΕΣ (rpm)	0-510 / 0-710
ΑΝΑΔΕΥΤΗΡΑΣ MAX. (mm)	Φ 120
ΑΞΟΝΑΣ	M14 x 2 (θηλυκός)
ΔΙΑΣΤΑΣΕΙΣ ΣΥΣΚ. (mm)	395 x 335 x 225
ΒΑΡΟΣ (Κ/Μ) (kg)	1,3 / 2,5
ΤΙΜΗ	119 €

ΦΥΣΗΤΗΡΑΣ 18 VOLT

18V
SOLO



✓ Δύο ταχύτητες ροής αέρα

ΚΩΔΙΚΟΣ	633019
ΣΤΡΟΦΕΣ (rpm)	1300
ΤΑΧΥΤΗΤΕΣ ΑΕΡΑ (km/h)	150/210
ΔΙΑΣΤΑΣΕΙΣ ΣΥΣΚ. (mm)	390 x 170 x 195
ΒΑΡΟΣ (Κ/Μ) (kg)	1,3 / 1,5
ΤΙΜΗ	45 €

ΣΚΟΥΠΑ ΣΤΑΧΤΗΣ 18 VOLT

18V
SOLO

✓ Πρακτική & φορητή σκούπα στάχτης χωρίς καλώδια



ΚΩΔΙΚΟΣ	633314
ΡΟΗ ΑΕΡΑ (Lt./min)	600
ΥΠΟΠΙΕΣΗ (mbar)	90
ΚΑΔΟΣ (Lt.)	12
ΔΙΑΣΤΑΣΕΙΣ ΣΥΣΚ. (mm)	260 x 260 x 340
ΒΑΡΟΣ Κ/Μ (kg)	2,7 / 3,5
ΤΙΜΗ	67 €

Μπαταρίες και ταχυφορτιστές για τα φορτιζόμενα BULLE

ΣΥΜΒΑΤΗ ΜΠΑΤΑΡΙΑ & ΤΑΧΥΦΟΡΤΙΣΤΗΣ 10,8 V

ΜΠΑΤΑΡΙΑ Li-Ion 10,8V 2.0Ah



Βάρος 0,19kg

ΚΩΔΙΚΟΣ	64250
ΤΙΜΗ	30 €

ΤΑΧΥΦΟΡΤΙΣΤΗΣ 10,8V 1.5A



Βάρος 0,34kg

ΚΩΔΙΚΟΣ	64231
ΤΙΜΗ	21 €

ΣΥΜΒΑΤΕΣ ΜΠΑΤΑΡΙΕΣ 18 V

ΜΠΑΤΑΡΙΑ Li-Ion 18V 2.0Ah



Βάρος 0,42 kg

ΚΩΔΙΚΟΣ	64245
ΤΙΜΗ	45 €

ΜΠΑΤΑΡΙΑ Li-Ion 18V 4.0Ah



Βάρος 0,615 kg

ΚΩΔΙΚΟΣ	64229
ΤΙΜΗ	75 €

ΜΠΑΤΑΡΙΑ Li-Ion 18V 5.0Ah



Βάρος 0,67 kg

ΚΩΔΙΚΟΣ	64208
ΤΙΜΗ	95 €

ΣΥΜΒΑΤΟΙ ΦΟΡΤΙΣΤΕΣ 18 V

ΤΑΧΥΦΟΡΤΙΣΤΗΣ 18V 2.0A



Βάρος 0,395 kg

ΚΩΔΙΚΟΣ	64232
ΤΙΜΗ	27 €

ΓΡΗΓΟΡΟΣ ΦΟΡΤΙΣΤΗΣ 18V 4.0A



Βάρος 0,650 kg

ΚΩΔΙΚΟΣ	642017
ΤΙΜΗ	44 €

ΤΑΧΥΦΟΡΤΙΣΤΗΣ 18V 2 ΜΠΑΤΑΡΙΩΝ 2x3.5A



Βάρος 0,810 kg

ΚΩΔΙΚΟΣ	642007
ΤΙΜΗ	55 €

ΓΩΝΙΑΚΟΣ ΤΡΟΧΟΣ Ø115

750 Watt | Ø 115mm | ΚΩΔ.: 63462



Συνοδεύεται με:

- Πλαϊνή χειρολαβή
- Κλειδί αλλαγής δίσκου
- Προφυλακτήρα Quick Release

ΓΩΝΙΑΚΟΙ ΤΡΟΧΟΙ Ø125

720 Watt | Ø 125mm | ΚΩΔ.: 633091



Συνοδεύεται με:

- Πλαϊνή χειρολαβή
- Κλειδί αλλαγής δίσκου
- Προφυλακτήρα Quick Release

900 Watt | Ø 125mm | ΚΩΔ.: 63463



Συνοδεύονται με:

- Πλαϊνή χειρολαβή
- Κλειδί αλλαγής δίσκου
- Προφυλακτήρα Quick Release

ΓΩΝΙΑΚΟΙ ΤΡΟΧΟΙ Ø230

2350 Watt | Ø 230mm | ΚΩΔ.: 63483

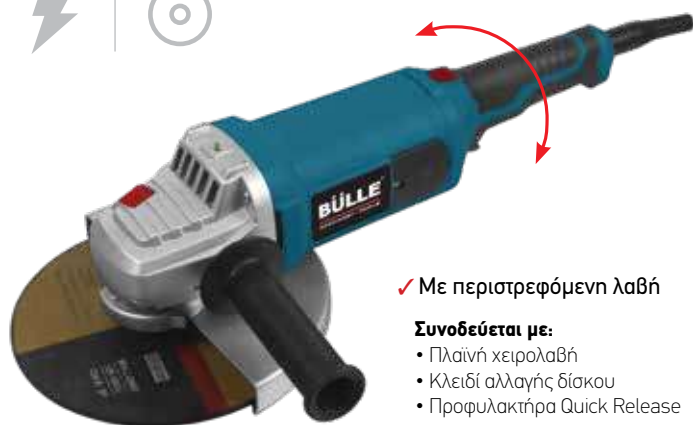

✓ Με περιστρεφόμενη λαβή

Συνοδεύεται με:

- Πλαϊνή χειρολαβή
- Κλειδί αλλαγής δίσκου
- Προφυλακτήρα Quick Release

2400 Watt | Ø 230mm | ΚΩΔ.: 633397



2900 Watt | Ø 230mm | ΚΩΔ.: 633398



✓ Με Soft start

Συνοδεύονται με:

- Πλαϊνή χειρολαβή
- Κλειδί αλλαγής δίσκου
- Προφυλακτήρα Quick Release

ΚΩΔΙΚΟΣ	63462	633091	63463	63483	633397	633398
ΙΣΧΥΣ (W)	750	720	900	2350	2400	2900
ΔΙΣΚΟΣ (mm)	Ø 115	Ø 125	Ø 125	Ø 230	Ø 230	Ø 230
ΤΑΧΥΤΗΤΑ (rpm)	11000	11000	11000	6500	6500	6500
ΣΠΕΙΡΩΜΑ ΑΞΟΝΑ	M14	M14	M14	M14	M14	M14
ΔΙΑΣΤ. ΣΥΣΚ. (mm)	320x120x130	305x120x125	320x120x140	550x140x160	570x440x190	570x320x200
ΒΑΡΟΣ Κ/Μ (kg)	1,8 / 2,1	1,8 / 2	2,0 / 2,2	5,4 / 6	5,8 / 6,2	6,3 / 6,7
ΤΙΜΗ	49 €	53 €	53 €	135 €	135 €	162 €

ΓΩΝΙΑΚΟΙ ΤΡΟΧΟΙ Ø125 ΜΕ ΗΛΕΚΤΡΟΝΙΚΗ ΡΥΘΜΙΣΗ ΣΤΡΟΦΩΝ

900 Watt | Ø 125mm

ΚΩΔ.: 63474



ΡΥΘΜΙΖΟΜΕΝΟΣ



✓ Με ηλεκτρονική ρύθμιση στροφών

Συνοδεύεται με:

- Πλαϊνή χειρολαβή
- Κλειδί αλλαγής δίσκου
- Προφυλακτήρα Quick Release

1100 Watt | Ø 125mm

ΚΩΔ.: 63498



ΡΥΘΜΙΖΟΜΕΝΟΣ



✓ Με ηλεκτρονική ρύθμιση στροφών

Συνοδεύεται με:

- Πλαϊνή χειρολαβή
- Κλειδί αλλαγής δίσκου
- Προφυλακτήρα

1200 Watt | Ø 125mm

ΚΩΔ.: 63464



ΡΥΘΜΙΖΟΜΕΝΟΣ



✓ Με ηλεκτρονική ρύθμιση στροφών

Συνοδεύεται με:

- Πλαϊνή χειρολαβή
- Κλειδί αλλαγής δίσκου
- Προφυλακτήρα Quick Release

1400 Watt | Ø 125mm

ΚΩΔ.: 63329



ΡΥΘΜΙΖΟΜΕΝΟΣ



✓ Με ηλεκτρονική ρύθμιση στροφών

Συνοδεύεται με:

- Πλαϊνή χειρολαβή
- Κλειδί αλλαγής δίσκου
- Προφυλακτήρα Quick Release

ΗΛΕΚΤΡΙΚΟΣ ΚΟΦΤΗΣ ΔΟΜΙΚΩΝ ΥΛΙΚΩΝ



ΚΩΔΙΚΟΣ 633082
ΤΙΜΗ 480 €

Βλέπε αναλυτική παρουσίαση στη σελ. 249

ΠΡΟΑΙΡΕΤΙΚΟΣ ΕΞΟΠΛΙΣΜΟΣ

ΒΑΣΗ ΣΤΗΡΙΞΗΣ ΓΙΑ ΓΩΝΙΑΚΟ ΤΡΟΧΟ Ø 115/125mm



ΚΩΔΙΚΟΣ 642004
ΤΙΜΗ 39 €

Βλέπε αναλυτική παρουσίαση στη σελ. 116

ΚΩΔΙΚΟΣ	63474	63498	63464	63329
ΙΣΧΥΣ (W)	900	1100	1200	1400
ΔΙΣΚΟΣ (mm)	Ø 125	Ø 125	Ø 125	Ø 125
ΤΑΧΥΤΗΤΑ (rpm)	4000 - 12000	2000 - 9000	4000 - 12000	3000 - 11000
ΣΠΕΙΡΩΜΑ ΑΞΟΝΑ	M14	M14	M14	M14
ΔΙΑΣΤ. ΣΥΣΚ. (mm)	320x120x140	350x140x120	435x120x140	350x125x130
ΒΑΡΟΣ Κ/Μ (kg)	2,0 / 2,3	2,1 / 2,9	2,4 / 2,7	2,2 / 3,0
ΤΙΜΗ	65 €	75 €	70 €	95 €

ΔΙΣΚΟΠΡΙΟΝΟ ΜΕΤΑΛΛΟΥ 2800W

2800 Watt | Ø 355mm



- ✓ Με Soft Start ομαλής εκκίνησης και θερμικό προστασίας
- ✓ Με ταχυμέγγενη 2 θέσεων ρυθμιζόμενης γωνίας -15° έως +45°
- ✓ Με κάλυμμα κατεύθυνσης σπινθήρων και γρεζιών
- ✓ Μήκος καλωδίου τροφοδοσίας 1,7 μέτρα
- ✓ Βάση διάστασης 470x275 mm με λάστιχα για μείωση των κραδασμών

Περιλαμβάνεται ο δίσκος κοπής Φ355xΦ25,4xΦ3,0 mm και κλειδί αποσυναρμολόγησης δίσκου



Διατομή Τεμαχίου Επεξεργασίας	Φαλτσογωνία	
	0°	45°
	Ø 130	Ø 90
	120 x 120	85 x 85
	80 x 160	43 x 135
	200 x 200	130 x 130

ΚΩΔΙΚΟΣ	633362
ΙΣΧΥΣ (W)	2800
ΔΙΣΚΟΣ (mm)	Ø 355 x 25,4
ΤΑΧΥΤΗΤΑ (rpm)	3600
ΔΙΑΣΤΑΣΕΙΣ ΣΥΣΚ. (mm)	630 x 340 x 440
ΒΑΡΟΣ Κ/Μ (kg)	17 / 19
ΤΙΜΗ	190 €

ΔΙΣΚΟΠΡΙΟΝΟ ΜΕΤΑΛΛΟΥ 2300W

2300 Watt | Ø 355mm



- ✓ Με Soft Start ομαλής εκκίνησης και θερμικό προστασίας
- ✓ Με ταχυμέγγενη ρυθμιζόμενης γωνίας 0° έως +45°
- ✓ Με κάλυμμα κατεύθυνσης σπινθήρων και γρεζιών
- ✓ Μήκος καλωδίου τροφοδοσίας 2,0 μέτρα
- ✓ Ενισχυμένη στιβαρή βάση με λάστιχα

Περιλαμβάνεται ο δίσκος κοπής Φ355xΦ25,4 mm και κλειδί αποσυναρμολόγησης δίσκου



Διατομή Τεμαχίου Επεξεργασίας	Φαλτσογωνία	
	0°	45°
	Ø 130	Ø 105
	120 x 120	89 x 89
	95 x 180	78 x 110
	140 x 140	115 x 115

ΚΩΔΙΚΟΣ	63487
ΙΣΧΥΣ (W)	2300
ΔΙΣΚΟΣ (mm)	Ø 355 x 25,4
ΤΑΧΥΤΗΤΑ (rpm)	4000
ΔΙΑΣΤΑΣΕΙΣ ΣΥΣΚ. (mm)	450 x 340 x 560
ΒΑΡΟΣ Κ/Μ (kg)	17 / 18,2
ΤΙΜΗ	210 €

ΔΙΣΚΟΠΡΙΟΝΟ ΜΕΤΑΛΛΟΥ 2800W HEAVY DUTY

2800 Watt | Ø 355mm



HEAVY DUTY

- ✓ Με Soft Start ομαλής εκκίνησης και θερμικό προστασίας
- ✓ Ταχυμέγγενη 3 θέσεων ρυθμιζόμενης γωνίας -15° έως +45°
- ✓ Θύρα αποσυναρμολόγησης δίσκου
- ✓ Κάλυμμα κατεύθυνσης σπινθήρων και γρεζιών
- ✓ Μήκος καλωδίου τροφοδοσίας 1,7 μέτρα
- ✓ Ενισχυμένη στιβαρή βάση με λάστιχα διάστασης 470x275 mm και προέκταση με χάρακα (έως 50cm) με θερματικό κοπών για μείωση των κραδασμών

Περιλαμβάνεται ο δίσκος κοπής Φ355xΦ25,4xΦ3,0 mm και κλειδί αποσυναρμολόγησης δίσκου



Διατομή Τεμαχίου Επεξεργασίας	Φαλτσογωνία	
	0°	45°
	Ø 80	Ø 80
	80 x 80	80 x 80
	80 x 160	80 x 120
	110 x 110	80 x 80

ΚΩΔΙΚΟΣ	633363
ΙΣΧΥΣ (W)	2800
ΔΙΣΚΟΣ (mm)	Ø 355 x 25,4
ΤΑΧΥΤΗΤΑ (rpm)	3600
ΔΙΑΣΤΑΣΕΙΣ ΣΥΣΚ. (mm)	630 x 340 x 440
ΒΑΡΟΣ Κ/Μ (kg)	22 / 24
ΤΙΜΗ	240 €

Ανταλλακτικός δίσκος DUAL-GRID 355x25.4mm για δισκοπρίονα μετάλλου

ΚΩΔΙΚΟΣ 642041
ΤΙΜΗ 8 €



ΜΑΓΝΗΤΙΚΑ ΔΡΑΠΑΝΑ

1100 Watt | Ø 35mm



ΚΩΔ.: 633047

- ✓ Νέου σχεδιασμού σώμα για μέγιστη λειτουργικότητα
- ✓ Προστασία έναντι ανεπαρκούς μαγνητικής πρόσφυσης
- ✓ Υποδοχή για ποτηροκορώνες τύπου WELDON

Συνοδεύεται με δοχείο ψύξης, μάντα ασφάλισης, κλειδιά, σε πλαστική βαλίτσα μεταφοράς (δεν περιλαμβάνεται ποτηροκορώνα)



ΚΩΔΙΚΟΣ	633047
ΙΣΧΥΣ (W)	1100
ΤΑΧΥΤΗΤΑ ΧΩΡΙΣ ΦΟΡΤΙΟ (R.P.M.)	700
ΙΚΑΝΟΤΗΤΑ ΔΙΑΤΡΗΣΗΣ	
- ΠΟΤΗΡΟΚΟΡΩΝΑ (mm)	35
- ΤΡΥΠΑΝΙ ΜΕ ΤΣΟΚ (mm)	13
ΒΑΘΟΣ ΔΙΑΤΡ. ΜΕ ΠΟΤΗΡΟΚΟΡΩΝΑ (mm)	50
ΚΩΝΟΣ	-
ΔΥΝΑΜΗ ΜΑΓΝΗΤΗ (N)	10.000
ΔΙΑΔΡΟΜΗ (mm)	118
ΜΑΓΝΗΤΙΚΗ ΒΑΣΗ (mm)	168 x 86 x 45
ΔΙΑΣΤΑΣΕΙΣ ΣΥΣΚΕΥΑΣΙΑΣ (mm)	220 x 550 x 450
ΒΑΡΟΣ Κ/Μ (kg)	10,5 / 15
ΤΙΜΗ	890 €

1500 Watt | Ø 60mm



ΚΩΔ.: 633393

- ✓ 2 μηχανικών ταχυτήτων για μεγαλύτερο εύρος χρήσεων
- ✓ Νέου σχεδιασμού σώμα για μέγιστη λειτουργικότητα
- ✓ Μεγάλη ικανότητα διάτρησης
- ✓ Υψηλή απόδοση
- ✓ Κίνηση ακριβείας
- ✓ Ισχυρή μαγνητική έλξη
- ✓ Υποδοχή για ποτηροκορώνες τύπου WELDON

Συνοδεύεται με δοχείο ψύξης, μάντα ασφάλισης, κλειδιά, σε πλαστική βαλίτσα μεταφοράς (δεν περιλαμβάνεται ποτηροκορώνα)



ΚΩΔΙΚΟΣ	633393
ΙΣΧΥΣ (W)	1500
ΤΑΧΥΤΗΤΑ ΧΩΡΙΣ ΦΟΡΤΙΟ (R.P.M.)	250 / 450
ΙΚΑΝΟΤΗΤΑ ΔΙΑΤΡΗΣΗΣ	
- ΠΟΤΗΡΟΚΟΡΩΝΑ (mm)	60 (TCT) / 50 (HSS)
- ΤΡΥΠΑΝΙ ΜΕ ΤΣΟΚ (mm)	32
ΒΑΘΟΣ ΔΙΑΤΡ. ΜΕ ΠΟΤΗΡΟΚΟΡΩΝΑ (mm)	75
ΚΩΝΟΣ	MT3
ΔΥΝΑΜΗ ΜΑΓΝΗΤΗ (N)	15.000
ΔΙΑΔΡΟΜΗ (mm)	170
ΜΑΓΝΗΤΙΚΗ ΒΑΣΗ (mm)	210 x 100 x 45
ΔΙΑΣΤΑΣΕΙΣ ΣΥΣΚΕΥΑΣΙΑΣ (mm)	555 x 220 x 470
ΒΑΡΟΣ Κ/Μ (kg)	19 / 25,4
ΤΙΜΗ	1.410 €

1500 Watt | Ø 60mm



ΚΩΔ.: 633311

- ✓ 2 μηχανικών ταχυτήτων για μεγαλύτερο εύρος χρήσεων και με ποτενσιόμετρο ρύθμισης στροφών
- ✓ Δεξί - αριστερό
- ✓ Κατάλληλο και για διάνοιξη σπειρωμάτων (max. κολαύζο M22) χειροκίνητα (ON-OFF) (Δεξιά-Αριστερά)
- ✓ Υποδοχή για ποτηροκορώνες τύπου WELDON

Συνοδεύεται με δοχείο ψύξης, μάντες ασφάλισης, κλειδιά, σε πλαστική βαλίτσα μεταφοράς (δεν περιλαμβάνεται ποτηροκορώνα)



ΚΩΔΙΚΟΣ	633311
ΙΣΧΥΣ (W)	1500
ΤΑΧΥΤΗΤΑ ΧΩΡΙΣ ΦΟΡΤΙΟ (R.P.M.)	250 / 450
ΙΚΑΝΟΤΗΤΑ ΔΙΑΤΡΗΣΗΣ	
- ΠΟΤΗΡΟΚΟΡΩΝΑ (mm)	60 (TCT) / 50 (HSS)
- ΤΡΥΠΑΝΙ ΜΕ ΤΣΟΚ (mm)	32
ΒΑΘΟΣ ΔΙΑΤΡ. ΜΕ ΠΟΤΗΡΟΚΟΡΩΝΑ (mm)	75
ΚΩΝΟΣ	MT3
ΔΥΝΑΜΗ ΜΑΓΝΗΤΗ (N)	15.000
ΔΙΑΔΡΟΜΗ (mm)	170
ΜΑΓΝΗΤΙΚΗ ΒΑΣΗ (mm)	210 x 100 x 45
ΔΙΑΣΤΑΣΕΙΣ ΣΥΣΚΕΥΑΣΙΑΣ (mm)	555 x 230 x 480
ΒΑΡΟΣ Κ/Μ (kg)	21 / 26
ΤΙΜΗ	1.640 €

Για ποτηροκορώνες και πείρους κεντραρίσματος βλ. σελ. 117

ΚΥΛΙΝΔΡΙΚΟ ΤΡΙΒΕΙΟ ΠΟΛΛΑΠΛΩΝ ΧΡΗΣΕΩΝ

- ✓ Κυλινδρικό τριβείο πολλαπλών χρήσεων ρυθμιζόμενης ταχύτητας κατάλληλο για τρίψιμο, λείανση, γυάλισμα, αφαίρεση σκουριάς & χρωμάτων
- ✓ Για επεξεργασία ξύλου και διαφόρων μετάλλων
- ✓ Εργονομική σχεδίαση δίνει τη δυνατότητα χειρισμού με ένα χέρι ή δύο χέρια σε κάθετες επιφάνειες ✓ Υποδοχή σύνδεσης για απορρόφηση σκόνης

420 Watt



ΚΩΔΙΚΟΣ	633052
ΙΣΧΥΣ (W)	420
ΤΑΧΥΤΗΤΑ (rpm)	1000 - 3200
ΔΙΑΣΤΑΣΕΙΣ ΚΥΛΙΝΔΡΟΥ (mm)	∅ 76 x 100
ΔΙΑΣΤΑΣΕΙΣ ΣΥΣΚ. (mm)	405 x 225 x 265
ΒΑΡΟΣ Κ/Μ (kg)	2,7 / 4,6
ΤΙΜΗ	145 €

Περιλαμβάνεται τσάντα μεταφοράς, κυλινδρικό γυαλόχαρτο 60GR (2 τεμ.), κυλινδρικό γυαλόχαρτο 80GR (2 τεμ.), κυλινδρικό γυαλόχαρτο 120GR (2 τεμ.), κυλινδρική βούρτσα καθαρισμού μεσαίας τραχύτητας, κυλινδρική βούρτσα καθαρισμού υψηλής τραχύτητας, κυλινδρική βούρτσα αφαίρεσης σκουριάς & βαφής

Ανταλλακτικά για τριβείο πολλαπλών χρήσεων βλ. σελ. 123

ΠΟΛΥΤΡΙΒΕΙΟ (ΣΑΤΙΝΙΕΡΑ)

Πολυτριβείο κατάλληλο για τρίψιμο, λείανση, γυάλισμα, αφαίρεση σκουριάς & χρωμάτων, για επεξεργασία ξύλου, τσιμέντου και μετάλλων

- ✓ Ρυθμιζόμενης ταχύτητας με 6 σκάλες ρύθμισης ✓ Υποδοχή σύνδεσης για απορρόφηση σκόνης Φ32 ✓ Με διακόπτη ασφαλείας και κλειδωμα στον διακόπτη για συνεχή χρήση ✓ Υποδοχή σύνδεσης για απορρόφηση σκόνης Φ 32 mm ✓ Καλώδιο τροφοδοσίας 2 μέτρα

1300 Watt



ΚΩΔΙΚΟΣ	633373
ΙΣΧΥΣ (W)	1300
ΤΑΧΥΤΗΤΑ (rpm)	900 - 3700
ΔΙΑΣΤΑΣΕΙΣ ΚΥΛΙΝΔΡΟΥ (mm)	∅ 120 x 100
ΔΙΑΣΤΑΣΕΙΣ ΣΥΣΚ. (mm)	550 x 240 x 190
ΒΑΡΟΣ Κ/Μ (kg)	5,15 / 7,75
ΤΙΜΗ	178 €

Περιλαμβάνεται 1x κυλινδρική χαλύβδινη βούρτσα 120x100x19mm, 1x κύλινδρος λείανσης 80GR Φ 120x100x Φ19mm και αντάπτορας για σκούπα

Ανταλλακτικά για πολυτριβείο (σατινιέρα) βλ. σελ. 123

ΗΛΕΚΤΡΙΚΑ ΜΠΟΥΛΟΝΟΚΛΕΙΔΑ 1/2"

450 Watt



- ✓ Εργονομικός σχεδιασμός για καλύτερο ζύγισμα στο χέρι
- ✓ Λαβή επενδεδυμένη από αντιολισθητικό ελαστικό για καλύτερο έλεγχο
- ✓ Εξωτερικές καρβουνοθήκες
- ✓ Ξεχωριστός διακόπτης αναστροφής



ΚΩΔΙΚΟΣ	633035
ΙΣΧΥΣ (W)	450
ΣΤΡΟΦΕΣ (rpm)	0 - 3300
ΚΡΟΥΣΕΙΣ (ipm)	0 - 3500
ΡΟΠΗ (N.m.)	297
ΔΙΑΣΤ. ΣΥΣΚ. (mm)	275 x 78 x 260
ΒΑΡΟΣ Κ/Μ (kg)	2 / 3,1
ΤΙΜΗ	79 €

1020 Watt



- ✓ Ισχυρό μοτέρ και μεγάλη ροπή
- ✓ Εργονομικός σχεδιασμός για καλύτερο ζύγισμα στο χέρι
- ✓ Λαβή επενδεδυμένη από αντιολισθητικό ελαστικό για καλύτερο έλεγχο
- ✓ Εξωτερικές καρβουνοθήκες
- ✓ Εξωτερικό ελαστικό κολάρο προστασίας κιβωτίου



ΚΩΔΙΚΟΣ	633004
ΙΣΧΥΣ (W)	1020
ΣΤΡΟΦΕΣ (rpm)	2600
ΚΡΟΥΣΕΙΣ (ipm)	3000
ΡΟΠΗ (N.m.)	480
ΔΙΑΣΤ. ΣΥΣΚ. (mm)	100x330x280
ΒΑΡΟΣ Κ/Μ (kg)	3,5 / 4,8
ΤΙΜΗ	132 €

Συνοδεύεται με 4 καρβυδάκια 1/2" (17, 19, 21, 23 mm)

ΑΛΟΙΦΑΔΟΡΟΙ Ø180

1100 Watt

ΚΩΔ.: 63489

Ø 180mm



- ✓ Με κλείδωμα στον διακόπτη
- ✓ Πλαϊνή χειρολαβή τύπου D
- ✓ Πέλας Φ 180 velcro
- ✓ Γούνα στίλβωσης

1400 Watt

ΚΩΔ.: 633349

Ø 180mm



- ✓ Με ηλεκτρονικό διακόπτη ρύθμισης στροφών έως 3500rpm
- ✓ Με Εκκίνηση (Soft Start)
- ✓ Πλαϊνή χειρολαβή τύπου D
- ✓ Πέλας Velcro Φ 180 mm

ΕΚΚΕΝΤΡΟΙ ΑΛΟΙΦΑΔΟΡΟΙ

710 Watt

ΚΩΔ.: 633342

Ø 74mm



- ✓ Με διακόπτη ρύθμισης της ταχύτητας (6 θέσεων)
- ✓ Εύκολη αντικατάσταση πέλατος με κλειδί - περιλαμβάνεται
- ✓ Βοηθητική χειρολαβή 2 θέσεων δεξιά ή αριστερά
- ✓ Κλείδωμα στην σκανδάλη

710 Watt

ΚΩΔ.: 633343

Ø 148mm



- ✓ Με διακόπτη ρύθμισης της ταχύτητας (6 θέσεων)
- ✓ Εύκολη αντικατάσταση πέλατος με κλειδί - περιλαμβάνεται
- ✓ Διαθέτει χειρολαβή τύπου Π για πιο σταθερό κράτημα
- ✓ Κλείδωμα στην σκανδάλη

720 Watt

ΚΩΔ.: 633344

Ø 125mm



- ✓ Λαβή και κεφαλή από αντιολισθητικό υλικό
- ✓ Με πέλας Φ 125 τύπου velcro
- ✓ Ταχύτητα ρυθμιζόμενη 6 σκάλες από 2100-5000 rpm
- ✓ Κλείδωμα στην σκανδάλη

720 Watt

ΚΩΔ.: 63490

Ø 150mm



- ✓ Λαβή και κεφαλή από αντιολισθητικό υλικό
- ✓ Με πέλας Φ 150 τύπου velcro
- ✓ Ταχύτητα ρυθμιζόμενη 6 σκάλες από 2100-5000 rpm
- ✓ Κλείδωμα στην σκανδάλη

ΚΩΔΙΚΟΣ	63489	633349	633342	633343	633344	63490
ΙΣΧΥΣ (W)	1100	1400	710	710	720	720
ΔΙΣΚΟΣ (mm)	Ø 180	Ø 180	Ø 74	Ø 148	Ø 125	Ø 150
ΤΑΧΥΤΗΤΑ (rpm)	600 - 3000	600 - 3500	2000-4600	2000-4600	2100 - 5000	2100 - 5000
ΣΠΕΙΡΩΜΑ ΑΞΟΝΑ	M14	M14	-	-	-	-
ΕΚΚΕΝΤΡΟ (mm)	-	-	10	8	15	21
ΔΙΑΣΤ. ΣΥΣΚ. (mm)	440 x 180 x 135	545 x 145 x 185	360 x 95 x 150	370 x 140 x 140	450 x 140 x 155	455 x 140 x 160
ΒΑΡΟΣ Κ/Μ (kg)	1,7 / 3,0	3,25 / 4,23	2,37 / 2,66	2,42 / 2,95	2,88 / 2,9	2,88 / 2,9
ΤΙΜΗ	103 €	123 €	100 €	105 €	123 €	139 €

Ανταλλακτικά και εξαρτήματα αλοιφαδόρων βλ. σελ. 122

ΕΚΚΕΝΤΡΑ ΤΡΙΒΕΙΑ

300 Watt



- ✓ Ρυθμιζόμενη ταχύτητα
- ✓ Σύστημα συλλογής σκόνης με φίλτρο
- ✓ Πέλμα με velcro
- ✓ Αντιολισθητική λαβή για μεγαλύτερη άνεση και έλεγχο της εργασίας

ΚΩΔΙΚΟΣ	633051
ΙΣΧΥΣ (W)	300
ΤΑΧΥΤΗΤΑ (rpm)	0 - 13000
ΔΙΑΣΤ. ΠΕΛΜΑΤΟΣ (mm)	Ø 125
ΕΚΚΕΝΤΡΟ (mm)	Ø 2
ΔΙΑΣΤΑΣΕΙΣ ΣΥΣΚ. (mm)	219 x 165 x 127
ΒΑΡΟΣ Κ/Μ (kg)	1,6 / 1,8
ΤΙΜΗ	51 €

380 Watt



- ✓ Με εργονομικό σχεδιασμό μείωσης των κραδασμών για ομαλή λειτουργία και ξεκούραστη εργασία
- ✓ Ρυθμιζόμενη ταχύτητα
- ✓ Σύστημα συλλογής σκόνης με φίλτρο
- ✓ Πέλμα με velcro
- ✓ Αντιολισθητική λαβή για μεγαλύτερη άνεση και έλεγχο της εργασίας

ΚΩΔΙΚΟΣ	63458
ΙΣΧΥΣ (W)	380
ΤΑΧΥΤΗΤΑ (rpm)	6000 - 13000
ΔΙΑΣΤ. ΠΕΛΜΑΤΟΣ (mm)	Ø 125
ΕΚΚΕΝΤΡΟ (mm)	Ø 2
ΔΙΑΣΤΑΣΕΙΣ ΣΥΣΚ. (mm)	130 x 180 x 270
ΒΑΡΟΣ Κ/Μ (kg)	2,0 / 2,2
ΤΙΜΗ	59 €

430 Watt



- ✓ Με εργονομικό σχεδιασμό μείωσης των κραδασμών για ομαλή λειτουργία και ξεκούραστη εργασία
- ✓ Ρυθμιζόμενη ταχύτητα
- ✓ Σύστημα συλλογής σκόνης με φίλτρο
- ✓ Μεγάλο πέλμα Ø 150 με velcro για μεγαλύτερη απόδοση
- ✓ Αντιολισθητική λαβή για μεγαλύτερη άνεση και έλεγχο της εργασίας

ΚΩΔΙΚΟΣ	633079
ΙΣΧΥΣ (W)	430
ΤΑΧΥΤΗΤΑ (rpm)	6000 - 13000
ΔΙΑΣΤ. ΠΕΛΜΑΤΟΣ (mm)	Ø 150
ΕΚΚΕΝΤΡΟ (mm)	Ø 2
ΔΙΑΣΤΑΣΕΙΣ ΣΥΣΚ. (mm)	275 x 152 x 185
ΒΑΡΟΣ Κ/Μ (kg)	2,3 / 2,5
ΤΙΜΗ	63 €

ΤΡΙΒΕΙΟ ΕΚΚΕΝΤΡΟ & ΠΕΡΙΣΤΡΟΦΙΚΟ (DUAL MODE)

800 Watt



- ✓ Τριβείο Dual action για εργασίες λείανσης και φινιρίσματος με υψηλές αποδόσεις
- ✓ Διπλής ενέργειας έκκεντρο και περιστροφικό
- ✓ Με διακόπτη απενεργοποίησης της έκκεντρης κίνησης
- ✓ Επιλογή ρύθμισης ταχύτητας
- ✓ Εργονομικός σχεδιασμός για μεγαλύτερη απόδοση και άνετη χρήση
- ✓ Υποδοχή για σύνδεση με σκούπα αναρρόφησης

ΚΩΔΙΚΟΣ	633375
ΙΣΧΥΣ (W)	800
ΤΑΧΥΤΗΤΑ (rpm)	3300-7400
ΔΙΑΣΤ. ΠΕΛΜΑΤΟΣ (mm)	Ø 150
ΕΚΚΕΝΤΡΟ (mm)	Ø 5
ΔΙΑΣΤΑΣΕΙΣ ΣΥΣΚ. (mm)	380 x 170 x 170
ΒΑΡΟΣ Κ/Μ (kg)	2,95 / 3,75
ΤΙΜΗ	175 €

ΕΚΚΕΝΤΡΟ ΤΡΙΒΕΙΟ BRUSHLESS

350 Watt

BRUSHLESS



- ✓ Ισχυρό Brushless μοτέρ χωρίς καρβονάκια
- ✓ Επιλογέας 6 θέσεων ταχύτητας & ηλεκτρονική ρύθμιση στη χούφτα
- ✓ 6 θέσεις ρύθμισης ταχύτητας 4000-5200-6400-7600-8800-10000 rpm
- ✓ Εύκολη ρύθμιση της ταχύτητας με δύο πλήκτρα αύξησης (+) και μείωσης (-)
- ✓ Πέλμα με Velcro
- ✓ Υποδοχή αναρρόφησης σκόνης με σωλήνα σπιδάλ 1 μέτρο - Ø 35mm
- ✓ Μήκος καλωδίου παροχής 4 μέτρα

ΚΩΔΙΚΟΣ	633396
ΙΣΧΥΣ (W)	350
ΤΑΧΥΤΗΤΑ (rpm)	4000-10000
ΔΙΑΣΤ. ΠΕΛΜΑΤΟΣ (mm)	Ø 150
ΕΚΚΕΝΤΡΟ (mm)	Ø 5
ΔΙΑΣΤΑΣΕΙΣ ΣΥΣΚ. (mm)	340 x 180 x 140
ΒΑΡΟΣ Κ/Μ (kg)	1,2 / 2,2
ΤΙΜΗ	239 €

Ανταλλακτικά για τριβεία βλ. σελ. 124

ΠΑΛΜΙΚΑ ΤΡΙΒΕΙΑ

200 Watt



- ✓ Τριγωνικό πέλμα με velcro
- ✓ Εργονομικά σχεδιασμένη αντιολισθητική λαβή για εργασία με το ένα χέρι
- ✓ Σύστημα συλλογής σκόνης με φίλτρο
- ✓ Διακόπτης με extra προστασία από τη σκόνη

ΚΩΔΙΚΟΣ	633078
ΙΣΧΥΣ (W)	200
ΤΑΧΥΤΗΤΑ (rpm)	12500
ΔΙΑΣΤ. ΠΕΛΜΑΤΟΣ (mm)	150 x 150 x 100
ΔΙΑΣΤΑΣΕΙΣ ΣΥΣΚ. (mm)	232 x 130 x 170
ΒΑΡΟΣ Κ/Μ (kg)	1,4 / 1,5
ΤΙΜΗ	43 €

240 Watt



- ✓ Με εργονομικό σχεδιασμό μείωσης των κραδασμών για ομαλή λειτουργία και ξεκούραστη εργασία
- ✓ Σύστημα συλλογής σκόνης με φίλτρο
- ✓ Αντιολισθητική λαβή για μεγαλύτερη άνεση και έλεγχο της εργασίας
- ✓ Πέλμα με velcro & άγκιστρο

ΚΩΔΙΚΟΣ	63457
ΙΣΧΥΣ (W)	240
ΤΑΧΥΤΗΤΑ (rpm)	15000
ΔΙΑΣΤ. ΠΕΛΜΑΤΟΣ (mm)	100 x 110
ΔΙΑΣΤΑΣΕΙΣ ΣΥΣΚ. (mm)	135 x 180 x 190
ΒΑΡΟΣ Κ/Μ (kg)	1,6 / 1,7
ΤΙΜΗ	46 €

240 Watt



- ✓ Με εργονομικό σχεδιασμό μείωσης των κραδασμών για ομαλή λειτουργία και ξεκούραστη εργασία
- ✓ Ρυθμιζόμενη ταχύτητα
- ✓ Σύστημα συλλογής σκόνης με φίλτρο
- ✓ Βάση πέλματος απο αλουμίνιο
- ✓ Αντιολισθητική λαβή για μεγαλύτερη άνεση και έλεγχο της εργασίας
- ✓ Πέλμα με velcro & άγκιστρο

ΚΩΔΙΚΟΣ	63455
ΙΣΧΥΣ (W)	240
ΤΑΧΥΤΗΤΑ (rpm)	6000 - 13000
ΔΙΑΣΤ. ΠΕΛΜΑΤΟΣ (mm)	90 x 182
ΔΙΑΣΤΑΣΕΙΣ ΣΥΣΚ. (mm)	105 x 175 x 290
ΒΑΡΟΣ Κ/Μ (kg)	1,9 / 2,0
ΤΙΜΗ	54 €

320 Watt



- ✓ Με εργονομικό σχεδιασμό μείωσης των κραδασμών για ομαλή λειτουργία και ξεκούραστη εργασία
- ✓ Ρυθμιζόμενη ταχύτητα
- ✓ Σύστημα συλλογής σκόνης με φίλτρο
- ✓ Βάση πέλματος απο αλουμίνιο
- ✓ Αντιολισθητική λαβή για μεγαλύτερη άνεση και έλεγχο της εργασίας
- ✓ Πέλμα με velcro & άγκιστρο

ΚΩΔΙΚΟΣ	63456
ΙΣΧΥΣ (W)	320
ΤΑΧΥΤΗΤΑ (rpm)	6000 - 12000
ΔΙΑΣΤ. ΠΕΛΜΑΤΟΣ (mm)	230 x 115
ΔΙΑΣΤΑΣΕΙΣ ΣΥΣΚ. (mm)	125 x 190 x 325
ΒΑΡΟΣ Κ/Μ (kg)	2,6 / 2,7
ΤΙΜΗ	67 €

ΠΑΛΜΙΚΟ ΤΡΙΒΕΙΟ HEAVY DUTY

300 Watt



- ✓ Heavy Duty (Βαρέως τύπου)
- ✓ Κατάλληλο για εντατική χρήση
- ✓ Βαρέως τύπου πέλμα με ενισχυμένα άγκιστρα
- ✓ Αντιολισθητική λαβή για μεγαλύτερη άνεση και έλεγχο της εργασίας
- ✓ Υποδοχή σύνδεσης με ηλεκτρική σκούπα αναρρόφησης σκόνης

ΚΩΔΙΚΟΣ	633049
ΙΣΧΥΣ (W)	300
ΤΑΧΥΤΗΤΑ (rpm)	10000
ΔΙΑΣΤ. ΠΕΛΜΑΤΟΣ (mm)	229 x 115
ΔΙΑΣΤΑΣΕΙΣ ΣΥΣΚ. (mm)	355 x 200 x 125
ΒΑΡΟΣ Κ/Μ (kg)	3,0 / 3,3
ΤΙΜΗ	91 €

Ανταλλακτικά για τριβεία βλ. σελ. 124

ΗΛΕΚΤΡΙΚΕΣ ΣΕΓΕΣ

650 Watt



- ✓ Ρυθμιζόμενη ταχύτητα
- ✓ Διακόπτης LOCK ON για συνεχή χρήση
- ✓ Γρήγορη αλλαγή λάμας Quick Release Chuck
- ✓ Εργονομική λαβή επενδεδυμένη με μαλακό ελαστικό για περισσότερη άνεση & καλύτερο έλεγχο
- ✓ 3 θέσεις ρύθμισης ταλάντωσης λάμας
- ✓ Οδηγό παράλληλης κοπής
- ✓ Υποδοχή για σύνδεση σε ηλεκτρική σκούπα

ΚΩΔΙΚΟΣ	63461
ΙΣΧΥΣ (W)	650
ΤΑΧΥΤΗΤΑ (spm)	800 - 3000
ΙΚΑΝΟΤΗΤΑ ΚΟΠΗΣ	
ΞΥΛΟ/ΜΕΤΑΛ./ΑΛΟΥΜ. (mm)	80/8/15
ΔΙΑΣΤΑΣΕΙΣ ΣΥΣΚ. (mm)	80 x 215 x 290
ΒΑΡΟΣ Κ/Μ (kg)	2,4 / 2,5
ΤΙΜΗ	62 €

Συνοδεύεται με 1 λάμα για ξύλο, 1 λάμα για μέταλλο, 1 εξαγωνο κλειδί, 1 αντάπτορα για σύνδεση με σκούπα

750 Watt



- ✓ Ρυθμιζόμενη ταχύτητα
- ✓ Οδηγός κοπής με Laser
- ✓ Διακόπτης LOCK ON για συνεχή χρήση
- ✓ Γρήγορη αλλαγή λάμας Quick Release Chuck
- ✓ Εργονομική λαβή επενδεδυμένη με μαλακό ελαστικό για περισσότερη άνεση & καλύτερο έλεγχο
- ✓ 3 θέσεις ρύθμισης ταλάντωσης λάμας
- ✓ Οδηγό παράλληλης κοπής
- ✓ Υποδοχή για σύνδεση σε ηλεκτρική σκούπα

ΚΩΔΙΚΟΣ	63460
ΙΣΧΥΣ (W)	750
ΤΑΧΥΤΗΤΑ (spm)	800 - 3000
ΙΚΑΝΟΤΗΤΑ ΚΟΠΗΣ	
ΞΥΛΟ/ΜΕΤΑΛ./ΑΛΟΥΜ. (mm)	100/10/20
ΔΙΑΣΤΑΣΕΙΣ ΣΥΣΚ. (mm)	80 x 215 x 290
ΒΑΡΟΣ Κ/Μ (kg)	2,5 / 2,6
ΤΙΜΗ	70 €

Συνοδεύεται με 1 λάμα για ξύλο, 1 λάμα για μέταλλο, 1 εξαγωνο κλειδί, 1 αντάπτορα για σύνδεση με σκούπα

750 Watt



- ✓ Με ρυθμιζόμενη ταχύτητα (6 θέσεων)
- ✓ Με γρήγορη αλλαγή λάμας Quick Release Chuck με διαδρομή λάμας 21 mm
- ✓ Με ρυθμιζόμενη γωνία κοπής -45°, 0°, 45 μοίρες και 5 προκαθορισμένες θέσεις -45°, -22,5°, 0°, 22,5°, 45 μοίρες
- ✓ 3 θέσεις ρύθμισης ταλάντωσης λάμας και με κλειδωμα
- ✓ Με διακόπτη επιλογής επαγωγής της σκόνης
- ✓ Με δυνατό LED εργασίας για μεγαλύτερη ορατότητα του σημείου κοπής
- ✓ Με εργονομική λαβή επενδεδυμένη με μαλακό ελαστικό για περισσότερη άνεση & καλύτερο έλεγχο

ΚΩΔΙΚΟΣ	633384
ΙΣΧΥΣ (W)	750
ΤΑΧΥΤΗΤΑ (spm)	0-3000
ΙΚΑΝΟΤΗΤΑ ΚΟΠΗΣ	
ΞΥΛΟ/ΜΕΤΑΛΛΟ (mm)	100/10
ΔΙΑΣΤΑΣΕΙΣ ΣΥΣΚ. (mm)	340 x 85 x 210
ΒΑΡΟΣ Κ/Μ (kg)	2,2 / 2,5
ΤΙΜΗ	67 €

Συνοδεύεται με οδηγό κοπής 15cm, 1 λάμα κοπής για ξύλο 10 TPI, 1 κλειδί ALLEN 4 mm και οδηγό κοπής 15 cm

600 Watt



HEAVY DUTY

- ✓ **Heavy Duty** (Βαρέως τύπου)
- ✓ Διακόπτης LOCK ON για συνεχή χρήση
- ✓ Στιβαρή μεταλλική κατασκευή συγκράτησης λάμας
- ✓ Αλλαγή λάμας χωρίς χρήση εργαλείων
- ✓ 4 θέσεις ρύθμισης ταλάντωσης λάμας
- ✓ Ράουλο στήριξης - οδηγός λάμας για σταθερές κοπές
- ✓ Ομαλή λειτουργία χωρίς κραδασμούς
- ✓ Μεταλλικό πέλμα εύκολης ρύθμισης 0-45° με αντιχαρακτική επένδυση

ΚΩΔΙΚΟΣ	633046
ΙΣΧΥΣ (W)	600
ΤΑΧΥΤΗΤΑ (spm)	500-2500
ΙΚΑΝΟΤΗΤΑ ΚΟΠΗΣ	
ΞΥΛΟ/ΜΕΤΑΛ./ΑΛΟΥΜ. (mm)	130/10/30
ΔΙΑΣΤΑΣΕΙΣ ΣΥΣΚ. (mm)	325 x 87 x 265
ΒΑΡΟΣ Κ/Μ (kg)	3,1 / 3,5
ΤΙΜΗ	116 €

Συνοδεύεται με 1 λάμα για ξύλο, 1 λάμα για μέταλλο, 1 αντάπτορα για σύνδεση με σκούπα

Ανταλλακτικά για ηλεκτρικές σέγες βλ. σελ. 122

ΗΛΕΚΤΡΙΚΕΣ ΣΠΑΘΟΣΕΓΕΣ

600 Watt

ΚΩΔ.: 633038

Συνοδεύεται με 1 λάμα για ξύλο



- ✓ Νέος εργονομικός σχεδιασμός για χρήση με το ένα χέρι
- ✓ Λαβή επενδεδυμένη από μαλακό ελαστικό υλικό για καλύτερο έλεγχο και άνετη χρήση
- ✓ Σύστημα (Quick in) γρήγορης αλλαγής λάμας (χωρίς εργαλεία)
- ✓ Μεταβλητής ταχύτητας
- ✓ Αλουμινένιο κιβώτιο μειωτήρα

1050 Watt

ΚΩΔ.: 633350

Συνοδεύεται με μια πριονόλαμα, 1 κλειδί Allen



- ✓ Μεταβλητής ταχύτητας
- ✓ Με τσοκ γρήγορης απελευθέρωσης λεπίδας

1200 Watt

ΚΩΔ.: 633369

Συνοδεύεται με μια λάμα κοπής ξύλου (13cm) και μια λάμα κοπής μετάλλου (8cm)



- ✓ Μεταβλητής ταχύτητας
- ✓ Με επιλογή λειτουργίας με ή χωρίς ταλάντωση
- ✓ Με ρύθμιση ταλάντωσης της λάμας 3 θέσεων για γρηγορότερες κοπές
- ✓ Με αντικραδασμικό σύστημα για λιγότερες δονήσεις
- ✓ Με αυτόματο κλειδώμα λάμας (Quick-in)
- ✓ Ρυθμιζόμενο ύψος πέλματος 3 θέσεων

1400 Watt

ΚΩΔ.: 633003

Συνοδεύεται με μια λάμα για ξύλο (15cm)



- ✓ Με σύστημα ταλάντωσης της λάμας για γρηγορότερες κοπές
- ✓ Με σύστημα ταχείας αλλαγής λάμας χωρίς εργαλεία (Quick in)
- ✓ Με οδηγό βάθους πριονίσματος για καλύτερες κοπές και ευκολότερο έλεγχο της σπαθόσεγας
- ✓ Με αντικραδασμικό σύστημα για λιγότερες δονήσεις
- ✓ Μεταβλητής ταχύτητας

ΚΩΔΙΚΟΣ	633038	633350	633369	633003
ΙΣΧΥΣ (W)	600	1050	1200	1400
ΤΑΧΥΤΗΤΑ (spm)	0-3500	0-3000	0 - 2800	0 - 2800
ΔΙΑΔΡΟΜΗ (mm)	12,7	28	30	32
ΔΙΑΣΤΑΣΕΙΣ ΣΥΣΚ. (mm)	455 x 80 x 110	535 x 95 x 240	540 x 105 x 245	500 x 95 x 210
ΒΑΡΟΣ Κ/Μ (kg)	1,9 / 2,4	3,35 / 3,76	4,3 / 4,6	4,5 / 4,8
ΤΙΜΗ	84 €	95 €	125 €	167 €

Ανταλλακτικά για ηλεκτρικές σπαθόσεγες βλ. σελ. 122

ΗΛΕΚΤΡΙΚΑ ΔΙΣΚΟΠΡΙΟΝΑ

1800 Watt

- ✓ Ρύθμιση βάθους κοπής έως 65mm @ 90°
47mm @ 45°
- ✓ Με οδηγό κοπής laser (περιλαμβάνονται μπαταρίες 2xAA) με διακόπτη ON-OFF
- ✓ Με οδηγό πλάινης κοπής ρυθμιζόμενο έως 18cm



ΚΩΔΙΚΟΣ	633330
ΙΣΧΥΣ (W)	1800
ΤΑΧΥΤΗΤΑ (rpm)	6000
ΔΙΑΜΕΤΡΟΣ ΔΙΣΚΟΥ (mm)	∅ 190 x ∅ 20
ΙΚΑΝΟΤΗΤΑ ΚΟΠΗΣ	90° - 65mm / 45° - 47mm
ΔΙΑΣΤΑΣΕΙΣ ΣΥΣΚ. (mm)	270 x 260 x 380
ΒΑΡΟΣ Κ/Μ (kg)	4,5 / 5,3
ΤΙΜΗ	125 €

Συνοδεύεται με δίσκο κοπής

710 Watt

- ✓ Με οδηγό κοπής Laser
- ✓ Με βοηθητική λαβή
- ✓ Ανάπτορας σύνδεσης με ηλεκτρική σκούπα
- ✓ Συμβατό με ράγα - οδηγό

- ✓ Με οδηγό κοπής βάθους



ΚΩΔΙΚΟΣ	633036
ΙΣΧΥΣ (W)	710
ΤΑΧΥΤΗΤΑ (rpm)	3500
ΔΙΑΜΕΤΡΟΣ ΔΙΣΚΟΥ (mm)	∅ 115 x ∅ 9,5
ΙΚΑΝΟΤΗΤΑ ΚΟΠΗΣ	90° - 43mm / 45° - 28mm
ΔΙΑΣΤΑΣΕΙΣ ΣΥΣΚ. (mm)	186 x 165 x 505
ΒΑΡΟΣ Κ/Μ (kg)	2,5 / 4,1
ΤΙΜΗ	125 €

Συνοδεύεται με 3 δίσκους κοπής (1x24TCT, 1x60TCT, 1 Diamond Blade), πλάινο οδηγό και υφασμάτινη θήκη μεταφοράς

ΡΑΓΑ - ΟΔΗΓΟΣ 3 ΤΕΜ. (OPTIONAL)

ΚΩΔΙΚΟΣ	64275	•Συνολικό μήκος 1,4 m
ΤΙΜΗ	35 €	•Βάρος 1,5 kg
Συνοδεύεται με 2 μπάρες σύνδεσης & 2 μέγνες στερέωσης		

Ανταλλακτικοί δίσκοι δισκοπριονίου 633036 βλ. σελ. 123

ΡΟΥΤΕΡ ΚΟΥΡΕΥΤΙΚΟ ΠΕΡΙΘΩΡΙΩΝ

710 Watt



ΚΩΔΙΚΟΣ	633062
ΙΣΧΥΣ (W)	710
ΤΑΧΥΤΗΤΑ (rpm)	10000 - 30000
ΡΥΘΜΙΣΗ ΒΥΘΙΣΗΣ (mm)	0-20
ΔΙΑΣΤΑΣΕΙΣ ΣΥΣΚ. (mm)	270 x 150 x 110
ΒΑΡΟΣ Κ/Μ (kg)	1,9 / 2,7
ΤΙΜΗ	85 €



Συνοδεύεται με 3 σφιγκτήρες (τσोक) Ø6, Ø6,35 (1/4"), Ø8, σετ οδηγών κοπής, κλειδιά μονταρίσματος

ΠΡΟΑΙΡΕΤΙΚΟΣ ΕΞΟΠΛΙΣΜΟΣ

Σετ 3 Βάσεων:

ΚΩΔΙΚΟΣ 64297
ΤΙΜΗ 88 €



i. Βάση κουρευτικού περιθωρίου με ρυθμιζόμενη κλίση -45° έως +30°

ii. Βάση ρούτερ φρεζαρίσματος άκρης

iii. Βάση ρούτερ 2 χειρολαβών



Δακτύλιος Αντιγραφής

ΚΩΔΙΚΟΣ 642050
ΤΙΜΗ 1,50 €

ΡΟΥΤΕΡ

2200 Watt



- ✓ Εργονομικός σχεδιασμός
- ✓ Εύκολος χειρισμός
- ✓ Ρυθμιζόμενη ταχύτητα



ΚΩΔΙΚΟΣ	633001
ΙΣΧΥΣ (W)	2200
ΤΑΧΥΤΗΤΑ (rpm)	9000 - 22000
ΒΑΘΟΣ ΚΟΠΗΣ (mm)	70
ΔΙΑΜΕΤΡΟΣ ΤΣΟΚ (mm)	Ø 12
ΔΙΑΣΤΑΣΕΙΣ ΣΥΣΚ. (mm)	165 x 300 x 315
ΒΑΡΟΣ Κ/Μ (kg)	5,8 / 7,2
ΤΙΜΗ	179 €

ΕΞΑΡΤΗΜΑ ΤΣΟΚ 1/2" (OPTIONAL)

ΚΩΔΙΚΟΣ 642023
ΤΙΜΗ 7 €

Βλέπε σελ. 122

Συνοδεύεται με αντάπτορα για τσοκ 6 & 8 mm, κοπτικό 12 mm, 2 οδηγούς για κυκλική & ευθεία κοπή, κλειδί

ΦΡΕΖΟΚΑΒΙΛΙΕΡΑ

900 Watt



- ✓ Ισχυρός κινητήρας 900W για γρήγορες κοπές με ακρίβεια σε μεγάλη ποικιλία ειδών ξύλου
- ✓ Μεγάλη πρακτική λαβή
- ✓ Μπουτόν ασφάλισης άξονα για γρήγορη αλλαγή δίσκου
- ✓ Αναρρόφηση & συλλογή σκόνης

ΚΩΔΙΚΟΣ	63475
ΙΣΧΥΣ (W)	900
ΤΑΧΥΤΗΤΑ (rpm)	11000
ΔΙΑΜΕΤΡΟΣ ΛΕΠΙΔΑΣ (mm)	100 x 22 x 3,8
ΣΥΜΒΑΤΕΣ ΚΑΒΙΛΙΕΣ	No. 20
ΔΙΑΣΤΑΣΕΙΣ ΣΥΣΚ. (mm)	170 x 155 x 370
ΒΑΡΟΣ Κ/Μ (kg)	2,9 / 3,5
ΤΙΜΗ	122 €

Συνοδεύεται με σακούλα συλλογής σκόνης κλειδί αλλαγής δίσκου, δίσκο κοπής, 20 μπισκότα #0, 20 μπισκότα #10, 20 μπισκότα #20

ΠΑΛΜΙΚΟ ΠΟΛΥΕΡΓΑΛΕΙΟ

- ✓ Νέο πρακτικό σύστημα ασφάλισης εξαρτημάτων
- ✓ Αλλαγή εξαρτημάτων χωρίς τη χρήση εργαλείων (Quick in / release) για εξαρτήματα ανοιχτής και κλειστής ράχης
- ✓ Δέχεται εξαρτήματα τύπου UNIVERSAL
- ✓ Ρυθμιζόμενης ταχύτητας με ροοστάτη στροφών

400 Watt



- ✓ Εξοπλισμένο με λυχνία LED



ΚΩΔΙΚΟΣ	633372
ΙΣΧΥΣ (W)	400
ΣΤΡΟΦΕΣ (rpm)	11000 - 21000
ΓΩΝΙΑ ΤΑΛΑΝΤΩΣΗΣ (mm)	3,2°
ΔΙΑΣΤΑΣΕΙΣ ΣΥΣΚ. (mm)	345 x 82 x 205
ΒΑΡΟΣ Κ/Μ (kg)	1,88 / 2,9
ΤΙΜΗ	87 €

Περιλαμβάνει σετ βασικών 13 εξαρτημάτων

Ανταλλακτικά για παλμικό πολυεργαλείο βλ. σελ. 127

ΠΟΛΥΕΡΓΑΛΕΙΟ ΠΕΡΙΣΤΡΟΦΙΚΟ

180 Watt



- ✓ Τσοκ 3 σιαγόνων (1/8" - 3/32" - 1/16")
- ✓ Αποσπώμενο φακό LED
- ✓ Κλειδωμα άξονα
- ✓ Εξωτερικές καρβουνοθήκες
- ✓ Λαβή επενδεδυμένη με αντιολισθητικό υλικό για καλύτερο έλεγχο & άνεση
- ✓ Ρυθμιστής στροφών
- ✓ Γάντζος ανάρτησης εργαλείου



ΚΩΔΙΚΟΣ	633037
ΙΣΧΥΣ (W)	180
ΣΤΡΟΦΕΣ (rpm)	5000 - 35000
ΔΙΑΣΤΑΣΕΙΣ ΣΥΣΚ. (mm)	340 x 90 x 230
ΒΑΡΟΣ Κ/Μ (kg)	0,63 / 2,5
ΤΙΜΗ	82 €

Περιλαμβάνει κιτ από 110 εξαρτήματα, εύκαμπτη ντίζα, μέγερνη στήριξης ράβδου, ρυθμιστή βάθους τρυπήματος, πινασόμενη ράβδος-στήριξης εργαλείου σε πρακτική πλαστική βαλίτσα μεταφοράς

ΠΕΡΙΣΤΡΟΦΙΚΟ ΠΟΛΥΕΡΓΑΛΕΙΟ-ΡΟΥΤΕΡ

550 Watt



- ✓ Πολυεργαλείο "ALL IN ONE". Μετατρέπεται γρήγορα σε ρούτερ, σέγα, δισκοπρίνο, ράσπα, χαράκτη, τρυπάνι ακριβείας, τριβείο λείανσης κ.α.
- ✓ Σύστημα γρήγορης αντικατάστασης εξαρτημάτων
- ✓ Διαθέτει περιστρεφόμενη αντιολισθητική λαβή, μεταβλητή ταχύτητα, προστασία υπερθέρμανσης, πλούσιο εξοπλισμό



ΚΩΔΙΚΟΣ	633302
ΙΣΧΥΣ (W)	550
ΣΤΡΟΦΕΣ (rpm)	5000 - 25000
ΔΙΑΣΤΑΣΕΙΣ ΣΥΣΚ. (mm)	200 x 175 x 345
ΒΑΡΟΣ Κ/Μ (kg)	1,67 / 3,06
ΤΙΜΗ	110 €

Περιλαμβάνει 1 βοηθητική χειρολαβή, 1 οδηγό παράλληλης κοπής, 1 οδηγό κυκλικής κοπής, 1 αντάπτορα ηλεκτρικής σκούπας, 4 τσοκ (1/4" - 1/8" - 3/16" - 6 mm), 1 εύκαμπτη ντίζα, 1 σετ 255 εξαρτημάτων

ΗΛΕΚΤΡΙΚΕΣ ΠΛΑΝΕΣ

620 Watt



- ✓ Εργονομική λαβή με αντιολισθητικό υλικό για καλύτερο έλεγχο και άνετη χρήση
- ✓ 5 θέσεις ρύθμισης βάθους κοπής

ΚΩΔΙΚΟΣ	633026
ΙΣΧΥΣ (W)	620
ΤΑΧΥΤΗΤΑ (rpm)	17000
ΠΛΑΤΟΣ ΠΛΑΝΙΣΜΑΤΟΣ (mm)	82
ΒΑΘΟΣ ΠΛΑΝΙΣΜΑΤΟΣ (mm)	2
ΒΑΘΟΣ ΕΓΚΟΠΗΣ (mm)	9
ΔΙΑΣΤΑΣΕΙΣ ΣΥΣΚ. (mm)	185 x 200 x 340
ΒΑΡΟΣ Κ/Μ (kg)	2,8 / 3,6
ΤΙΜΗ	72 €

Συνοδεύεται με οδηγό για παράλληλες κοπές, κλειδί, μπλοκ ακονίσματος, μπλοκ αποστάτη

750 Watt



- ✓ Εργονομική λαβή με αντιολισθητικό υλικό για καλύτερο έλεγχο και άνετη χρήση
- ✓ 13 θέσεις ρύθμισης βάθους κοπής
- ✓ Έξοδα της σκόνης από 2 πλευρές (Δεξιά-Αριστερά)

ΚΩΔΙΚΟΣ	63454
ΙΣΧΥΣ (W)	750
ΤΑΧΥΤΗΤΑ (rpm)	17000
ΠΛΑΤΟΣ ΠΛΑΝΙΣΜΑΤΟΣ (mm)	82
ΒΑΘΟΣ ΠΛΑΝΙΣΜΑΤΟΣ (mm)	3
ΒΑΘΟΣ ΕΓΚΟΠΗΣ (mm)	18
ΔΙΑΣΤΑΣΕΙΣ ΣΥΣΚ. (mm)	190 x 175 x 345
ΒΑΡΟΣ Κ/Μ (kg)	3,0 / 3,6
ΤΙΜΗ	78 €

Συνοδεύεται με οδηγό για παράλληλες κοπές, σακούλα συλλογής σκόνης, κλειδί, οδηγό βάθους πατούρας

ΗΛΕΚΤΡΙΚΑ ΚΑΡΦΟΤΙΚΑ

2 ΣΕ 1

53/16
12/16



- ✓ 2 σε 1 (Δίχαλο & Βελονάκι)
- ✓ Ρυθμιζόμενη κρούση
- ✓ 20 κρούσεις / min
- ✓ Μηχανισμός ANTI-JAM (μη αναπήδησης)

ΚΩΔΙΚΟΣ	63493
ΔΙΧΑΛΟ ΤΥΠΟΥ 53	8-16 mm
ΒΕΛΟΝΑΚΙ ΤΥΠΟΥ F (12)	15-16 mm
ΔΙΑΣΤ. ΣΥΣΚ. (mm)	200 x 75 x 275
ΒΑΡΟΣ Κ/Μ (kg)	1,3 / 1,5
ΤΙΜΗ	39 €

Περιλαμβάνει: 400 τεμ. δίχαλα 14mm και 100 τεμ. καρφιά 15mm

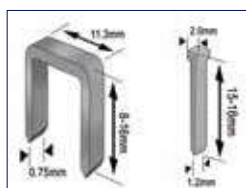

2 ΣΕ 1

90/25
12/32



- ✓ 2 σε 1 (Δίχαλο & Βελονάκι)
- ✓ Ρυθμιζόμενη κρούση
- ✓ 20 κρούσεις / min
- ✓ Μηχανισμός ANTI-JAM (μη αναπήδησης)
- ✓ Μαλακή αντιολισθητική λαβή

ΚΩΔΙΚΟΣ	633032
ΔΙΧΑΛΟ ΤΥΠΟΥ 90 R(400)	15-25 mm
ΒΕΛΟΝΑΚΙ ΤΥΠΟΥ F (12)	15-32 mm
ΔΙΑΣΤ. ΣΥΣΚ. (mm)	275 x 85 x 280
ΒΑΡΟΣ Κ/Μ (kg)	1,9 / 2,3
ΤΙΜΗ	82 €

Περιλαμβάνει: 300 τεμ. δίχαλα 19mm και 100 τεμ. καρφιά 25mm

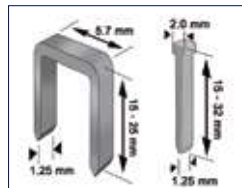

ΠΙΣΤΟΛΙΑ ΘΕΡΜΟΥ ΑΕΡΑ



Συνοδεύεται με 4 ακροφύσια



Συνοδεύεται με 4 ακροφύσια



Συνοδεύεται με βαλτσάκι μεταφοράς και εξαρτήματα

ΚΩΔΙΚΟΣ	63421	63347	63494 HEAVY DUTY
ΙΣΧΥΣ (W)	2000	2000	1800
ΘΕΡΜΟΚΡΑΣΙΑ (°C)	350°C / 550°C (2 ρυθμίσεις)	400°C / 600° (2 ρυθμίσεις)	50°C / 450°C / 550°C (3 ρυθμίσεις)
ΠΑΡΟΧΗ ΑΕΡΑ (Lt./min)	320 (350°C) 550 (550°C)	250 (400°C) 550 (600°C)	250 (50°C & 450°C) 500 (550°C)
ΔΙΑΣΤΑΣΕΙΣ ΣΥΣΚ. (mm)	95 x 265 x 265	190 x 80 x 230	110 x 310 x 355
ΒΑΡΟΣ Κ/Μ (kg)	0,7 / 2,0	0,65 / 0,89	0,9 / 2,3
ΤΙΜΗ	29 €	35 €	55 €

ΠΙΣΤΟΛΙ ΘΕΡΜΟΥ ΑΕΡΑ ΜΕ ΕΝΔΕΙΞΕΙΣ LED

- ✓ Με Ρύθμιση Θερμοκρασίας & Ροής Αέρα
- ✓ Στην ταχύτητα 250lt/min 6 θέσεις ρύθμισης θερμοκρασίας 50°C - 350°C
- ✓ Στην ταχύτητα 550lt/min 6 θέσεις ρύθμισης θερμοκρασίας 100°C - 600°C
- ✓ Επιλογή λειτουργίας σκέτος αέρας



LED ενδείξεις

Συνοδεύεται με σετ 5 εξαρτημάτων και μια σπάτουλα σε πλαστική θήκη μεταφοράς

ΨΗΦΙΑΚΟ ΠΙΣΤΟΛΙ ΘΕΡΜΟΥ ΑΕΡΑ

- ✓ Ηλεκτρονικό με LCD οθόνη και ψηφιακή ένδειξη ρυθμίσεων
- ✓ Ρυθμιζόμενη (ηλεκτρονικά) παροχή αέρα
- ✓ Ρυθμιζόμενη (ηλεκτρονικά) θερμοκρασία



LCD οθόνη

Συνοδεύεται με βαλτσάκι μεταφοράς και εξαρτήματα

ΦΛΟΓΙΣΤΡΟ ΖΙΖΑΝΙΩΝ - ΑΝΑΠΗΡΑΣ ΓΙΑ ΒΒQ & ΤΖΑΚΙ



- ✓ Με πρακτική αποσπώμενη προέκταση λαβής



ΚΩΔΙΚΟΣ	633348	63495 HEAVY DUTY
ΙΣΧΥΣ (W)	2000	2000
ΘΕΡΜΟΚΡΑΣΙΑ (°C)	350 - 600°C	50 - 650°C
ΠΑΡΟΧΗ ΑΕΡΑ (Lt./min)	250 (350°C) / 550 (600°C)	250 - 500
ΔΙΑΣΤΑΣΕΙΣ ΣΥΣΚ. (mm)	250 x 84 x 260	110 x 315 x 350
ΒΑΡΟΣ Κ/Μ (kg)	0,56 / 1,58	0,9 / 2,3
ΤΙΜΗ	60 €	90 €

ΚΩΔΙΚΟΣ	633033
ΙΣΧΥΣ (W)	2000
ΠΑΡΟΧΗ ΑΕΡΑ (Lt./min)	500 (50°C / 600°C)
ΔΙΑΣΤΑΣΕΙΣ ΣΥΣΚ. (mm)	560 x 120 x 100
ΒΑΡΟΣ Κ/Μ (kg)	1,0 / 1,4
ΤΙΜΗ	35 €

ΦΥΣΗΤΗΡΕΣ - ΑΝΑΡΡΟΦΗΤΗΡΕΣ

- ✓ Με ρυθμιζόμενη ταχύτητα
- ✓ Compact διαστάσεις



- ✓ Με ρυθμιζόμενη ταχύτητα
- ✓ Compact διαστάσεις



- ✓ Με ρυθμιζόμενη ταχύτητα



- ✓ Ισχυρός με μεγάλη παροχή αέρα

ΚΩΔΙΚΟΣ	63478	63467	63486
ΙΣΧΥΣ (W)	400	600	600
ΤΑΧΥΤΗΤΑ (rpm)	6000 - 14000	6000 - 16000	0 - 16000
ΟΓΚΟΣ ΑΕΡΑ (m ³ /min)	3,3	3,5	4,1
ΔΙΑΣΤΑΣΕΙΣ ΣΥΣΚ. (mm)	185 x 225 x 185	190 x 215 x 240	200 x 190 x 355
ΒΑΡΟΣ Κ/Μ (kg)	1,3 / 1,6	1,6 / 1,9	2,1 / 2,6
ΤΙΜΗ	31 €	43 €	59 €

ΠΙΣΤΟΛΙΑ ΘΕΡΜΟΚΟΛΛΗΣΗΣ

ΜΠΑΤΑΡΙΑΣ 12V

- ✓ Με ενσωματωμένη μπαταρία Li-ion 12V 1.5Ah
- ✓ Μεγάλη παροχή
- ✓ Προστασία από υπερφόρτωση
- ✓ Χρόνος προθέρμανσης 2-3 min



Περιλαμβάνει 2 ράβδους κόλλας
Ø 11mm

ΚΩΔΙΚΟΣ	633309
ΙΣΧΥΣ (W)	60
ΤΑΣΗ (V)	12 (DC)
ΦΥΣΙΓΓΙΟ ΚΟΛΛΑΣ (mm)	Ø 11
ΑΠΟΔΟΣΗ ΚΟΛΛΗΣΗΣ (g/min)	13,3 - 20
ΔΙΑΣΤΑΣΕΙΣ ΣΥΣΚ. (mm)	200 x 190 x 75
ΒΑΡΟΣ Κ/Μ (kg)	0,42 / 0,70
ΤΙΜΗ	55 €

ΡΕΥΜΑΤΟΣ 230V

- ✓ Υψηλή απόδοση
- ✓ Εργονομικός σχεδιασμός
- ✓ Προστασία από υπερφόρτωση
- ✓ Χρόνος προθέρμανσης 3-5 min



Περιλαμβάνει 2 ράβδους κόλλας

ΚΩΔΙΚΟΣ	633080
ΙΣΧΥΣ (W)	100
ΤΑΣΗ (V)	230
ΦΥΣΙΓΓΙΟ ΚΟΛΛΑΣ (mm)	Ø 10,8 - 11,5
ΑΠΟΔΟΣΗ ΚΟΛΛΗΣΗΣ (g/min)	18
ΔΙΑΣΤΑΣΕΙΣ ΣΥΣΚ. (mm)	270 x 196 (blister)
ΒΑΡΟΣ Κ/Μ (kg)	0,35 / 0,48
ΤΙΜΗ	16 €

- ✓ Υψηλή απόδοση
- ✓ Με ρυθμιζόμενη θερμοκρασία 100 - 220°C
- ✓ Μεγάλη παροχή
- ✓ Εργονομικός σχεδιασμός
- ✓ Προστασία από υπερφόρτωση
- ✓ Χρόνος προθέρμανσης 3-5 min



Περιλαμβάνει
2 ράβδους κόλλας

ΚΩΔΙΚΟΣ	633081
ΙΣΧΥΣ (W)	150
ΤΑΣΗ (V)	230
ΦΥΣΙΓΓΙΟ ΚΟΛΛΑΣ (mm)	Ø 10,8 - 11,5
ΑΠΟΔΟΣΗ ΚΟΛΛΗΣΗΣ (g/min)	20
ΔΙΑΣΤΑΣΕΙΣ ΣΥΣΚ. (mm)	200 x 55 x 237
ΒΑΡΟΣ Κ/Μ (kg)	0,36 / 0,55
ΤΙΜΗ	24 €

ΗΛΕΚΤΡΙΚΑ ΚΟΛΛΗΤΗΡΙΑ

- ✓ LED εργασίας
- ✓ Αντιολισθητική λαβή
- ✓ Νέος εργονομικός σχεδιασμός



ΚΩΔΙΚΟΣ	633305
ΙΣΧΥΣ (W)	100
ΔΙΑΣΤ. ΣΥΣΚ. (mm)	168 x 279
ΒΑΡΟΣ (Κ/Μ) (kg)	0,68 / 1,0
ΤΙΜΗ	28 €

Περιλαμβάνει 2 μύτες, 10gr σύρμα κόλλησης, 10gr πάστα κόλλησης

Ανταλλακτική Μύτη



ΚΩΔΙΚΟΣ 64233
ΤΙΜΗ 1,50 €

- ✓ Διακόπτης ρύθμισης θερμοκρασίας
- ✓ LED εργασίας
- ✓ Αντιολισθητική λαβή
- ✓ Κατάλληλο για:
κοπή αφρολέξ (70-200 °C),
κανονική κόλληση (200-350 °C)
χάραξη σε ξύλο (350-500 °C)



ΚΩΔΙΚΟΣ	63428
ΙΣΧΥΣ (W)	200
ΔΙΑΣΤ. ΣΥΣΚ. (mm)	295 x 220 x 70
ΒΑΡΟΣ (Κ/Μ) (kg)	0,9 / 1,4
ΤΙΜΗ	42 €

Περιλαμβάνει 2 ακροφύσια συγκόλλησης, 1 αλοιφή συγκόλλησης, 1 ρολό σύρμα (καλάι) συγκόλλησης, σε πρακτική βαλίτσα μεταφοράς

Ανταλλακτική Μύτη



ΚΩΔΙΚΟΣ 64234
ΤΙΜΗ 3,00 €



Διακόπτης Ρύθμισης Θερμοκρασίας



ΗΛΕΚΤΡΙΚΑ ΠΙΣΤΟΛΙΑ ΒΑΦΗΣ HVLP

Πρακτικός και ευέλικτος τρόπος για εργασίες βαφής σε εσωτερικούς και εξωτερικούς χώρους. Ενσωματώνουν την τεχνολογία HVLP που εξασφαλίζει τέλεια βεντάλια ψεκασμού πλήρως ρυθμιζόμενη χωρίς τη δημιουργία ενοχλητικής νέφωσης χρώματος. Με ειδικά διαμορφωμένη κλίση πιστολιού (Smart Angle) που τα καθιστά ζυγισμένα, πρακτικά και ευέλικτα. Χαρίζει άριστο τελικό αισθητικό αποτέλεσμα, οικονομία και ταχύτητα, πλεονεκτήματα ασύγκριτα καλύτερα από τη βαφή με πινέλα, ρολά κλπ. Μπορείτε να χρησιμοποιήσετε μεγάλη γκάμα υλικών και να καλύψετε ένα μεγάλο εύρος αναγκών. Η βεντάλια, στα δύο μεγαλύτερα μοντέλα, μπορεί να ρυθμιστεί ώστε να ψεκάζει οριζόντια, κάθετα ή σε λεπτή στρογγυλή δέσμη για εύκολη πρόσβαση στα δύσκολα σημεία. Διαθέτουν ρυθμιστή ποσότητας χρώματος για ακόμη καλύτερη προσαρμογή και ευελιξία ανάλογα με το υλικό και τη χρήση.

500 Watt

HVLP
SMART ANGLE



- ✓ Νέου σχεδιασμού για μέγιστη αποστράγγιση υλικού και δοχείο με ένδειξη ποσότητας
- ✓ Με ρύθμιση ροής ψεκασμού
- ✓ Αντιολισθητική λαβή

800 Watt

HVLP
SMART ANGLE



- ✓ Συνεχής παροχή αέρα για διευκόλυνση του χρήστη
- ✓ Υποδοχές για εύκολο τύλιγμα-αποθήκευση του σωλήνα

1200 Watt

HVLP
SMART ANGLE



- ✓ Συνεχής παροχή αέρα για διευκόλυνση του χρήστη
- ✓ Υποδοχές για εύκολο τύλιγμα-αποθήκευση του σωλήνα
- ✓ Τροχήλατη βάση με λαβή μεταφοράς

ΚΩΔΙΚΟΣ	633360	633065	633066
ΙΣΧΥΣ (W)	500	800	1200
ΤΑΣΗ (Volt/Hz)	230/50	230/50	220-240/50
ΔΟΧΕΙΟ (ml)	800	900	900
ΙΞΩΔΕΣ max. (din/sec.)	100	100	150
ΠΑΡΟΧΗ max. (ml/min.)	900	1100	1100
ΜΠΕΚ (mm)	∅ 2,0 / ∅ 2,5 / ∅ 3,0	∅ 2,0 / ∅ 2,5 / ∅ 3,0	∅ 2,0 / ∅ 2,5 / ∅ 3,0
ΜΗΚΟΣ ΣΩΛΗΝΑ (m)	-	1,9	3,0
ΔΙΑΣΤΑΣΕΙΣ ΣΥΣΚ. (mm)	285 x 138 x 245	300 x 255 x 280	385 x 306 x 537
ΒΑΡΟΣ (Πιστολ./Συσκ.) (kg)	1,3 / 1,75	0,59 / 3,3	0,59 / 5,6
ΤΙΜΗ	60 €	81 €	122 €

ΗΛΕΚΤΡΙΚΟ ΣΥΣΤΗΜΑ ΒΑΦΗΣ AIRLESS

650 Watt



1100
ml/min
(max.)

207
BAR
(max.)

ΚΩΔΙΚΟΣ	633358
ΙΣΧΥΣ (W)	650
ΤΑΣΗ (Volt/Hz)	230/50
ΜΕΓΙΣΤΗ ΠΙΕΣΗ (bar)	207
ΠΑΡΟΧΗ max. (ml/min.)	1100
ΙΞΩΔΕΣ max. (din/sec.)	200
ΑΚΡΟΦΥΣΙΟ ΤΥΠΟΣ	#517
ΔΙΑΣΤΑΣΕΙΣ ΣΥΣΚ. (mm)	460 x 400 x 490
ΒΑΡΟΣ Κ/Μ (kg)	6,5 / 9,0
ΤΙΜΗ	310 €



Συνοδεύεται με: • 1 σετ πιστολιού βαφής με ακροφύσιο #517, Στέλεχος Μπεκ Φ 11.11 mm • 1 σωλήνα υψηλής πίεσης 7.5m • 1 σετ σωλήνων (αναρρόφησης 1 μέτρο με φίλτρο σίτα & υπερηλήρωσης 80 cm)

- ✓ Υψηλή απόδοση ψεκασμού έως 5 τ.μ. το λεπτό
- ✓ Μέγιστο συμβατό ακροφύσιο έως 17 χιλιοστά της ίντσας π.χ. 517, 617 κλπ
- ✓ Κατάλληλο για νερομπογιές, λαδομπογιές, λάτεξ, σμάλτα, βερνίκια, αστάρια, stains, συντηρητικά και άλλα μη λειαντικά υλικά
- ✓ Κατάλληλο για χρώματα ελαφρού τύπου διαλυτά (π.χ. T300) και όξι Νίτρου/Νέφτι

Για εξαρτήματα συστημάτων Airless βλ. σελ. 125

ΗΛΕΚΤΡΙΚΑ ΣΥΣΤΗΜΑΤΑ ΒΑΦΗΣ AIRLESS

850 Watt



1100
ml/min
(max.)

200
BAR
(max.)

ΚΩΔΙΚΟΣ	633333
ΙΣΧΥΣ (W)	850
ΤΑΣΗ (Volt/Hz)	220-240/50
ΜΕΓΙΣΤΗ ΠΙΕΣΗ (bar)	200
ΠΑΡΟΧΗ max. (ml/min.)	1100
ΙΞΩΔΕΣ max. (din/sec.)	150
ΑΚΡΟΦΥΣΙΟ ΤΥΠΟΣ	#517
ΔΙΑΣΤΑΣΕΙΣ ΣΥΣΚ. (mm)	510 x 365 x 480
ΒΑΡΟΣ Κ/Μ (kg)	9 / 11
ΤΙΜΗ	430 €

Συνοδεύεται με: • 1 σετ πιστολιού βαφής με ακροφύσιο #517, Στέλεχος Μπεκ Φ 11.11 mm • 1 σωλήνα υψηλής πίεσης 7.5m • 1 σετ σωλήνων (υπερπλήρωσης & τροφοδότησης)

- ✓ Υψηλή απόδοση ψεκασμού από 5 έως 10 τ.μ. το λεπτό
- ✓ Μέγιστο συμβατό ακροφύσιο έως 19 χιλιοστά της ίντσας π.χ. 519, 619 κλπ
- ✓ Κατάλληλο για νερομπογιές, λαδομπογιές, λάτεξ, σμάλτα, βερνίκια, αστάρια, stains, συντηρητικά και άλλα μη λειαντικά υλικά
- ✓ Κατάλληλο για χρώματα ελαφρού τύπου διαλυτά (π.χ. T300) και όχι Νίτρου/Νέφτι



1000 Watt



2200
ml/min
(max.)

220
BAR
(max.)

ΚΩΔΙΚΟΣ	633359
ΙΣΧΥΣ (W)	1000
ΤΑΣΗ (Volt/Hz)	230/50
ΜΕΓΙΣΤΗ ΠΙΕΣΗ (bar)	220
ΠΑΡΟΧΗ max. (ml/min.)	2200
ΙΞΩΔΕΣ max. (din/sec.)	200
ΑΚΡΟΦΥΣΙΟ ΤΥΠΟΣ	#517
ΔΙΑΣΤΑΣΕΙΣ ΣΥΣΚ. (mm)	480 x 415 x 530
ΒΑΡΟΣ Κ/Μ (kg)	20 / 22
ΤΙΜΗ	930 €

Συνοδεύεται με: • 1 σετ πιστολιού βαφής με ακροφύσιο #517, Στέλεχος Μπεκ Φ 11.11 mm • 1 σωλήνα υψηλής πίεσης 15 μέτρα • 1 σετ σωλήνων (τροφοδότησης BRAIDED 77 cm και 48 cm μεταλλικό με φίλτρο σίτα & υπερπλήρωσης 90 cm)

- ✓ Κατάλληλο για μεσαίας έντασης επαγγελματικές εφαρμογές
- ✓ Υψηλή απόδοση ψεκασμού από 300 έως 1000 τ.μ./hr - (5 έως 16 τ.μ./λεπτό)
- ✓ Κεραμικό σώμα αντλίας μεγάλης αντοχής
- ✓ DC κινητήρας για μεγάλη διάρκεια ζωής
- ✓ Μέγιστο συμβατό ακροφύσιο έως 19 χιλιοστά της ίντσας π.χ. 519, 619 κλπ
- ✓ Κατάλληλο για νερομπογιές, λαδομπογιές, λάτεξ, σμάλτα, βερνίκια, αστάρια, stains, συντηρητικά και άλλα μη λειαντικά υλικά
- ✓ Κατάλληλο για χρώματα ελαφρού τύπου διαλυτά (π.χ. T300) και όχι Νίτρου/Νέφτι



2500 Watt



2600
ml/min
(max.)

207
BAR
(max.)

BRUSHLESS

ΚΩΔΙΚΟΣ	633392
ΙΣΧΥΣ (W)	2500
ΤΑΣΗ (Volt/Hz)	230/50
ΜΕΓΙΣΤΗ ΠΙΕΣΗ (bar)	207
ΠΑΡΟΧΗ max. (ml/min.)	2600
ΙΞΩΔΕΣ max. (din/sec.)	200
ΑΚΡΟΦΥΣΙΟ ΤΥΠΟΣ	#521
ΔΙΑΣΤΑΣΕΙΣ ΣΥΣΚ. (mm)	480 x 415 x 530
ΒΑΡΟΣ Κ/Μ (kg)	22 / 23
ΤΙΜΗ	1.530 €

Συνοδεύεται με: • 1 σετ πιστολιού βαφής με ακροφύσιο #521, Στέλεχος Μπεκ Φ 11.11 mm • 1 σωλήνα υψηλής πίεσης 15 μέτρα - 1/4" - 228 WP • 1 σετ σωλήνα τροφοδότησης BRAIDED 77 cm και 48 cm μεταλλικό με φίλτρο σίτα • 1 σετ σωλήνα επιστροφής BRAIDED 72 cm και 44 cm μεταλλικό με ακροφύσιο εκτόνωσης χρώματος

- ✓ Κατάλληλο για μεσαίας έντασης επαγγελματικές εφαρμογές
- ✓ Υψηλή απόδοση ψεκασμού από 500 έως 1200 τ.μ./hr - (8 έως 20 τ.μ./λεπτό)
- ✓ Κεραμικό σώμα αντλίας μεγάλης αντοχής
- ✓ Brushless DC κινητήρας μόνιμου μαγνήτη για μεγάλη διάρκεια ζωής χωρίς απαιτήσεις συντήρησης
- ✓ Μέγιστο συμβατό ακροφύσιο έως 21 χιλιοστά της ίντσας π.χ. 521, 621 κλπ
- ✓ Έξυπνο σύστημα ελέγχου (PLC control) για άμεση απόκριση και σταθερή πίεση εξόδου
- ✓ Κατάλληλο για χρώματα βάσης ελαίου, βαφές βάσης νερού, βαφές λατέξ, χρωστικές, βαφές υποστρώματος, βαφές δύο συστατικών, επισκευαστικές κόλλες
- ✓ Κατάλληλο για χρώματα ελαφρού τύπου διαλυτά (π.χ. T300) και όχι Νίτρου/Νέφτι



Για εξαρτήματα συστημάτων Airless βλ. σελ. 125

ΗΛΕΚΤΡΙΚΑ ΔΡΑΠΑΝΑ

400 Watt | 10mm



- ✓ Με ηλεκτρονικό διακόπτη δεξι-αριστερό
- ✓ Αυτόματο τσοκ

ΚΩΔΙΚΟΣ	633063
ΙΣΧΥΣ (W)	400
ΤΑΧΥΤΗΤΑ (rpm)	0 - 3800
ΤΣΟΚ (mm)	10
ΔΙΑΣΤΑΣΕΙΣ ΣΥΣΚ. (mm)	65 x 210 x 220
ΒΑΡΟΣ Κ/Μ (kg)	1,2 / 1,4
ΤΙΜΗ	35 €

650 Watt | 13mm



Ισχυρό, Ελαφρύ, Compact διαστάσεων

- ✓ Με ηλεκτρονικό διακόπτη δεξι-αριστερό
- ✓ Εργονομική λαβή με αντιολισθητική επένδυση
- ✓ Ενσωματωμένο κλιπ ζώνης
- ✓ Μεταλλικό "αυτόματο" τσοκ

ΚΩΔΙΚΟΣ	633028
ΙΣΧΥΣ (W)	650
ΤΑΧΥΤΗΤΑ (rpm)	0 - 2700
ΤΣΟΚ (mm)	13
ΔΙΑΣΤΑΣΕΙΣ ΣΥΣΚ. (mm)	75 x 245 x 270
ΒΑΡΟΣ Κ/Μ (kg)	1,0 / 2,0
ΤΙΜΗ	55 €

800 Watt | 10mm



- ✓ Με ηλεκτρονικό διακόπτη δεξι-αριστερό
- ✓ Εργονομική λαβή με αντιολισθητική επένδυση
- ✓ Ενσωματωμένο κλιπ ζώνης
- ✓ Μεταλλικό "αυτόματο" τσοκ
- ✓ Μεταλλικό κέλυφος μειωτήρα

ΚΩΔΙΚΟΣ	633332
ΙΣΧΥΣ (W)	800
ΤΑΧΥΤΗΤΑ (rpm)	0 - 2500
ΤΣΟΚ (mm)	10
ΔΙΑΣΤΑΣΕΙΣ ΣΥΣΚ. (mm)	78 x 284 x 265
ΒΑΡΟΣ Κ/Μ (kg)	2,0 / 2,3
ΤΙΜΗ	65 €

ΠΡΟΑΙΡΕΤΙΚΟΣ ΕΞΟΠΛΙΣΜΟΣ

ΒΑΣΗ ΣΤΗΡΙΞΗΣ ΔΡΑΠΑΝΟΥ ΒΑΡΕΩΣ ΤΥΠΟΥ



ΚΩΔΙΚΟΣ **642003**
ΤΙΜΗ **58 €**

Βλέπε αναλυτική παρουσίαση στη σελ. 116

ΚΡΟΥΣΤΙΚΑ ΔΡΑΠΑΝΑ - ΟΙΚΟΝΟΜΙΚΗ ΣΕΙΡΑ

650 Watt | 13mm



- ✓ Με ηλεκτρονικό διακόπτη δεξι-αριστερό
- ✓ Εργονομική λαβή με αντιολισθητική επένδυση
- ✓ "Αυτόματο" τσοκ
- ✓ Πλαϊνή χειρολαβή, οδηγό βάθους

ΚΩΔΙΚΟΣ	633098
ΙΣΧΥΣ (W)	650
ΤΑΧΥΤΗΤΑ (rpm)	0 - 3000
ΤΣΟΚ (mm)	13
ΔΙΑΤΡΗΣΗ ΣΕ ΞΥΛΟ/ΜΠΕΤΟΝ/ΑΤΣΑΛΙ (mm)	25 / 13 / 13
ΔΙΑΣΤΑΣΕΙΣ ΣΥΣΚ. (mm)	75 x 240 x 310
ΒΑΡΟΣ Κ/Μ (kg)	1,7 / 2,0
ΤΙΜΗ	47 €

900 Watt | 13mm



- ✓ Με ηλεκτρονικό διακόπτη δεξι-αριστερό
- ✓ Εργονομική λαβή με αντιολισθητική επένδυση
- ✓ Πλαστικό "αυτόματο" τσοκ
- ✓ Πλαϊνή χειρολαβή, οδηγό βάθους

ΚΩΔΙΚΟΣ	633099
ΙΣΧΥΣ (W)	900
ΤΑΧΥΤΗΤΑ (rpm)	0-3000
ΤΣΟΚ (mm)	13
ΔΙΑΤΡΗΣΗ ΣΕ ΞΥΛΟ/ΜΠΕΤΟΝ/ΑΤΣΑΛΙ (mm)	25 / 13 / 13
ΔΙΑΣΤΑΣΕΙΣ ΣΥΣΚ. (mm)	75 x 300 x 240
ΒΑΡΟΣ Κ/Μ (kg)	2,0 / 2,34
ΤΙΜΗ	57 €

1100 Watt | 13mm



Μεταλλικό κέλυφος μειωτήρα

2 ΤΑΧΥΤΗΤΩΝ

- ✓ Με ηλεκτρονικό διακόπτη δεξι-αριστερό
- ✓ Μεταλλικό κέλυφος μειωτήρα
- ✓ Εργονομική λαβή με αντιολισθητική επένδυση
- ✓ Μεταλλικό "αυτόματο" τσοκ
- ✓ Πλαϊνή χειρολαβή, οδηγό βάθους

ΚΩΔΙΚΟΣ	633301
ΙΣΧΥΣ (W)	1100
ΤΑΧΥΤΗΤΑ (rpm)	0-1100 / 0-3000
ΤΣΟΚ (mm)	13
ΔΙΑΤΡΗΣΗ ΣΕ ΞΥΛΟ/ΜΠΕΤΟΝ/ΑΤΣΑΛΙ (mm)	25 / 13 / 13
ΔΙΑΣΤΑΣΕΙΣ ΣΥΣΚ. (mm)	95 x 250 x 360
ΒΑΡΟΣ Κ/Μ (kg)	2,7 / 3,3
ΤΙΜΗ	79 €

ΚΡΟΥΣΤΙΚΑ ΔΡΑΠΑΝΑ - HEAVY DUTY

750 Watt 13mm



HEAVY DUTY



- ✓ Με ηλεκτρονικό διακόπτη δεξι-αριστερό
- ✓ Εργονομική λαβή με αντιολισθητική επένδυση
- ✓ Μεταλλικό "αυτόματο" τσοκ
- ✓ Πλαϊνή χειρολαβή, οδηγό βάθους

ΚΩΔΙΚΟΣ	633095
ΙΣΧΥΣ (W)	750
ΤΑΧΥΤΗΤΑ (rpm)	0 - 3000
ΤΣΟΚ (mm)	13
ΔΙΑΤΡΗΣΗ ΣΕ ΞΥΛΟ/ΜΠΕΤΟΝ/ΑΤΣΑΛΙ (mm)	25 / 13 / 10
ΔΙΑΣΤΑΣΕΙΣ ΣΥΣΚ. (mm)	75 x 240 x 310
ΒΑΡΟΣ Κ/Μ (kg)	1,89 / 2,26
ΤΙΜΗ	63 €

850 Watt 13mm



HEAVY DUTY



Μεταλλικό κέλυφος μειωτήρα

- ✓ Με ηλεκτρονικό διακόπτη δεξι-αριστερό
- ✓ Μεταλλικό κέλυφος μειωτήρα
- ✓ Εργονομική λαβή με αντιολισθητική επένδυση
- ✓ Μεταλλικό "αυτόματο" τσοκ
- ✓ Πλαϊνή χειρολαβή, οδηγό βάθους

ΚΩΔΙΚΟΣ	633096
ΙΣΧΥΣ (W)	850
ΤΑΧΥΤΗΤΑ (rpm)	0 - 3000
ΤΣΟΚ (mm)	13
ΔΙΑΤΡΗΣΗ ΣΕ ΞΥΛΟ/ΜΠΕΤΟΝ/ΑΤΣΑΛΙ (mm)	25 / 13 / 10
ΔΙΑΣΤΑΣΕΙΣ ΣΥΣΚ. (mm)	85 x 250 x 340
ΒΑΡΟΣ Κ/Μ (kg)	2,4 / 2,9
ΤΙΜΗ	82 €

1050 Watt 13mm



HEAVY DUTY



Μεταλλικό κέλυφος μειωτήρα

2 ΤΑΧΥΤΗΤΩΝ

- ✓ Με ηλεκτρονικό διακόπτη δεξι-αριστερό
- ✓ Μεταλλικό κέλυφος μειωτήρα
- ✓ Εργονομική λαβή με αντιολισθητική επένδυση
- ✓ Μεταλλικό "αυτόματο" τσοκ
- ✓ Πλαϊνή χειρολαβή, οδηγό βάθους

ΚΩΔΙΚΟΣ	633097
ΙΣΧΥΣ (W)	1050
ΤΑΧΥΤΗΤΑ (rpm)	0-1100 / 0-3000
ΤΣΟΚ (mm)	13
ΔΙΑΤΡΗΣΗ ΣΕ ΞΥΛΟ/ΜΠΕΤΟΝ/ΑΤΣΑΛΙ (mm)	40-30 / 20-16 / 16-13
ΔΙΑΣΤΑΣΕΙΣ ΣΥΣΚ. (mm)	95 x 250 x 360
ΒΑΡΟΣ Κ/Μ (kg)	3,0 / 3,5
ΤΙΜΗ	105 €

ΗΛΕΚΤΡΙΚΟ ΚΑΤΣΑΒΙΔΙ

600 Watt 15 Nm



- ✓ Ρυθμιζόμενη ταχύτητα
- ✓ Εργονομικός σχεδιασμός για μεγαλύτερη άνεση
- ✓ Ρυθμιζόμενο βάθος βίδας
- ✓ Υψηλή ροπή για βέλτιστα αποτελέσματα

ΚΩΔΙΚΟΣ	633303
ΙΣΧΥΣ (W)	600
ΤΑΧΥΤΗΤΑ (rpm)	0 - 2400
ΡΟΠΗ (N.m)	15
ΒΙΔΑ max. (mm)	∅ 6,35
ΤΣΟΚ (mm)	6,35 (1/4")
ΔΙΑΣΤΑΣΕΙΣ ΣΥΣΚ. (mm)	75 x 240 x 310
ΒΑΡΟΣ Κ/Μ (kg)	2 / 2,1
ΤΙΜΗ	74 €

ΚΑΤΣΑΒΙΔΙ ΓΥΨΟΣΑΝΙΔΑΣ

520 Watt 8 Nm



- ✓ Εργονομικός σχεδιασμός για μεγαλύτερη άνεση
- ✓ Λαβή με αντιολισθητική επένδυση
- ✓ Με ιμάντα συγκράτησης παλάμης
- ✓ Ενσωματωμένο κλιπ ζώνης
- ✓ Μαγνητική υποδοχή μύτης

Περιλαμβάνει 1 μύτη PH2

ΚΩΔΙΚΟΣ	633002
ΙΣΧΥΣ (W)	520
ΤΑΧΥΤΗΤΑ (rpm)	0 - 4500
ΡΟΠΗ (N.m)	8
ΒΙΔΑ max. (mm)	∅ 6
ΤΣΟΚ (mm)	6,35 (1/4")
ΔΙΑΣΤΑΣΕΙΣ ΣΥΣΚ. (mm)	70 x 270 x 255
ΒΑΡΟΣ Κ/Μ (kg)	1,5 / 1,7
ΤΙΜΗ	59 €

ΠΝΕΥΜΑΤΙΚΑ ΠΙΣΤΟΛΕΤΑ 4 ΛΕΙΤΟΥΡΓΙΩΝ SDS PLUS

1050 Watt



SDS PLUS

3,0
Joule
(max.)



- ✓ 4 λειτουργιών
- ✓ Με ηλεκτρονικό διακόπτη με ροοστάτη
- ✓ Κλείδωμα στην σκανδάλη για συνεχόμενη λειτουργία
- ✓ Λειτουργία δεξι-αριστερό
- ✓ Πλαϊνή χειρολαβή
- ✓ Οδηγό βάθους



ΚΩΔΙΚΟΣ	633379
ΙΣΧΥΣ (W)	1050
ΤΑΧΥΤΗΤΑ (rpm)	0 - 1150
ΔΙΑΤΡΗΣΗ ΜΠΕΤΟΝ (mm)	∅ 26
ΙΣΧΥΣ ΚΡΟΥΣΗΣ max. (Joule)	3,0
ΚΡΟΥΣΕΙΣ (bpm)	0 - 5100
ΔΙΑΣΤ. ΣΥΣΚ. (mm)	400 x 105 x 285
ΒΑΡΟΣ Κ/Μ (kg)	3,3 / 5,7
ΤΙΜΗ	102 €

Συνοδεύεται με τσοκ κρεμαγιέρας με αντάπτορα SDS Plus, 3 τρυπανάκια, 1 καλέμι, 1 βελόνι, σε βαλιτσάκι μεταφοράς

850 Watt



SDS PLUS

3,0
Joule
(max.)



- ✓ 4 λειτουργιών
- ✓ Με ηλεκτρονικό διακόπτη με ροοστάτη
- ✓ Κλείδωμα στην σκανδάλη για συνεχόμενη λειτουργία
- ✓ Λειτουργία δεξι-αριστερό
- ✓ Πλαϊνή χειρολαβή
- ✓ Οδηγό βάθους



ΚΩΔΙΚΟΣ	633352
ΙΣΧΥΣ (W)	850
ΤΑΧΥΤΗΤΑ (rpm)	0 - 1100
ΔΙΑΤΡΗΣΗ ΜΠΕΤΟΝ (mm)	∅ 26
ΙΣΧΥΣ ΚΡΟΥΣΗΣ max. (Joule)	3,0
ΚΡΟΥΣΕΙΣ (bpm)	0-5000
ΔΙΑΣΤ. ΣΥΣΚ. (mm)	380 x 118 x 328
ΒΑΡΟΣ Κ/Μ (kg)	3,0 / 5,6
ΤΙΜΗ	115 €

Συνοδεύεται τσοκ κρεμαγιέρας (1,5-13mm) με αντάπτορα SDS Plus, 3 τρυπάνια SDS PLUS (8-10-12mm), 1 καλέμι SDS PLUS, 1 βελόνι SDS PLUS, σε βαλιτσάκι μεταφοράς

ΠΝΕΥΜΑΤΙΚΟ ΠΙΣΤΟΛΕΤΟ 4 ΛΕΙΤΟΥΡΓΙΩΝ SDS PLUS ΒΑΡΕΩΣ ΤΥΠΟΥ

720 Watt



SDS PLUS

3,0
Joule
(max.)

HEAVY DUTY



**Ισχυρό μοτέρ
υψηλής ροπής**

- ✓ 4 λειτουργιών
- ✓ Με ηλεκτρονικό διακόπτη
- ✓ Λειτουργία δεξι-αριστερό
- ✓ Πλαϊνή χειρολαβή
- ✓ Οδηγό βάθους



ΚΩΔΙΚΟΣ	633040
ΙΣΧΥΣ (W)	720
ΤΑΧΥΤΗΤΑ (rpm)	0 - 1300
ΔΙΑΤΡΗΣΗ ΜΠΕΤΟΝ (mm)	∅ 26
ΙΣΧΥΣ ΚΡΟΥΣΗΣ max. (Joule)	3,0
ΚΡΟΥΣΕΙΣ (bpm)	0 - 4500
ΔΙΑΣΤ. ΣΥΣΚ. (mm)	435 x 115 x 310
ΒΑΡΟΣ Κ/Μ (kg)	2,9 / 5,7
ΤΙΜΗ	152 €

Συνοδεύεται με 3 τρυπανάκια, 1 καλέμι, 1 βελόνι, σε βαλιτσάκι μεταφοράς

ΠΙΣΤΟΛΕΤΟ 4 ΛΕΙΤΟΥΡΓΙΩΝ SDS PLUS

1500 Watt



SDS PLUS

6,0
Joule
(max.)



- ✓ 4 λειτουργιών
- ✓ Ρύθμιση στροφών στην σκανδάλη
- ✓ Αντικραδασμική κύρια λαβή
- ✓ Πλαϊνή βοηθητική λαβή
- ✓ Οδηγό Βάθους

ΚΩΔΙΚΟΣ	633353
ΙΣΧΥΣ (W)	1500
ΙΣΧΥΣ ΚΡΟΥΣΗΣ (Joule)	6,0
ΤΑΧΥΤΗΤΑ (rpm)	0-850
ΚΡΟΥΣΕΙΣ (bpm)	0-4500
ΔΙΑΤΡΗΣΗ ΜΠΕΤΟΝ (mm)	40
ΔΙΑΣΤΑΣΕΙΣ ΣΥΣΚ. (mm)	375 x 122 x 328
ΒΑΡΟΣ Κ/Μ (kg)	4,9 / 7,5
ΤΙΜΗ	130 €



Συνοδεύεται με 3 τρυπανάκια, 1 καλέμι, 1 Βελόνι, σε βαλιτσάκι μεταφοράς

ΠΙΣΤΟΛΕΤΟ 4 ΛΕΙΤΟΥΡΓΙΩΝ SDS PLUS ΒΑΡΕΩΣ ΤΥΠΟΥ

1500 Watt



SDS PLUS

4,5
Joule
(max.)

HEAVY DUTY



- ✓ 4 λειτουργιών
- ✓ Αντικραδασμική λαβή αντιολισθητικής επίστρωσης
- ✓ Εργονομικός σχεδιασμός για εντατική χρήση
- ✓ Μεγάλος διακόπτης
- ✓ Κέλυφος μειωτήρα από κυτό μαγνήσιο για μεγαλύτερη αντοχή & χαμηλό βάρος
- ✓ VARIO LOCK: Δυνατότητα ασφάλισης του καλεμιού σε 12 θέσεις

ΚΩΔΙΚΟΣ	633041
ΙΣΧΥΣ (W)	1500
ΙΣΧΥΣ ΚΡΟΥΣΗΣ (Joule)	4,5
ΤΑΧΥΤΗΤΑ (rpm)	920
ΚΡΟΥΣΕΙΣ (bpm)	4100
ΔΙΑΤΡΗΣΗ ΜΠΕΤΟΝ (mm)	36
ΔΙΑΣΤΑΣΕΙΣ ΣΥΣΚ. (mm)	370 x 130 x 395
ΒΑΡΟΣ Κ/Μ (kg)	5,4 / 8,2
ΤΙΜΗ	170 €



Συνοδεύεται με 3 τρυπανάκια, 1 καλέμι, 1 Βελόνι, σε βαλιτσάκι μεταφοράς

ΠΙΣΤΟΛΕΤΟ SDS MAX

1600 Watt



SDS MAX

10
Joule
(max.)



- ✓ Πιστολέτο SDX MAX 3 εργασιών
- ✓ Ενδεικτική λυχνία για ένδειξη τροφοδοσίας
- ✓ Αντικραδασμική λαβή με αντιολισθητική επίστρωση
- ✓ Πλαϊνή βοηθητική λαβή

ΚΩΔΙΚΟΣ	633380
ΙΣΧΥΣ (W)	1600
ΙΣΧΥΣ ΚΡΟΥΣΗΣ (Joule)	10
ΤΑΧΥΤΗΤΑ (rpm)	630
ΚΡΟΥΣΕΙΣ (bpm)	3800
ΔΙΑΤΡΗΣΗ ΜΠΕΤΟΝ (mm)	40
ΔΙΑΣΤΑΣΕΙΣ ΣΥΣΚ. (mm)	420 x 130 x 370
ΒΑΡΟΣ Κ/Μ (kg)	7,4 / 11,3
ΤΙΜΗ	192 €



Συνοδεύεται με 1 τρυπάνι, 1 καλέμι, 1 Βελόνι, σε βαλιτσάκι μεταφοράς

ΠΙΣΤΟΛΕΤΑ SDS MAX

1500 Watt



**SDS
MAX**

12
Joule
(max.)



Συνοδεύεται με
1 τρυπάνι, 1 καλέμι,
1 βελόνι, σε βαλιτσάκι
μεταφοράς

- ✓ Πιστολέτο SDS MAX 3 εργασιών
- ✓ Ενδεικτική λυχνία για ένδειξη τροφοδοσίας
- ✓ Αντικραδασμική λαβή με αντιολισθητική επίστρωση
- ✓ Πλαϊνή βοηθητική λαβή

ΚΩΔΙΚΟΣ	633354
ΙΣΧΥΣ (W)	1500
ΙΣΧΥΣ ΚΡΟΥΣΗΣ (Joule)	12
ΤΑΧΥΤΗΤΑ (rpm)	520
ΚΡΟΥΣΕΙΣ (bpm)	4100
ΔΙΑΤΡΗΣΗ ΜΠΕΤΟΝ (mm)	40
ΔΙΑΣΤΑΣΕΙΣ ΣΥΣΚ. (mm)	440 x 133 x 383
ΒΑΡΟΣ Κ/Μ (kg)	6,7 / 10,7
ΤΙΜΗ	192 €

1450 Watt



**SDS
MAX**

12
Joule
(max.)



Συνοδεύεται με
3 τρυπάνια, 1 καλέμι,
1 βελόνι, σε βαλιτσάκι
μεταφοράς

- ✓ Πιστολέτο SDS MAX
- ✓ Vario Lock 16 θέσεις
- ✓ Αντικραδασμική λαβή με αντιολισθητική επίστρωση
- ✓ Πλαϊνή βοηθητική λαβή

ΚΩΔΙΚΟΣ	633364
ΙΣΧΥΣ (W)	1450
ΙΣΧΥΣ ΚΡΟΥΣΗΣ (Joule)	12
ΤΑΧΥΤΗΤΑ (rpm)	680
ΚΡΟΥΣΕΙΣ (bpm)	3200
ΔΙΑΤΡΗΣΗ ΜΠΕΤΟΝ (mm)	40
ΔΙΑΣΤΑΣΕΙΣ ΣΥΣΚ. (mm)	500 x 120 x 400
ΒΑΡΟΣ Κ/Μ (kg)	6,4 / 11,1
ΤΙΜΗ	219 €

1350 Watt



**SDS
MAX**

13
Joule
(max.)

HEAVY DUTY



Συνοδεύεται με 2 τρυπάνια, 1 καλέμι, 1 βελόνι, σε βαλιτσάκι μεταφοράς

- ✓ Ενεργό σύστημα μείωσης κραδασμών
- ✓ Λαβή με αντιολισθητική επίστρωση
- ✓ Μεγάλος ηλεκτρονικός διακόπτης LOCK ON
- ✓ Ηλεκτρονική ρύθμιση στροφών με λειτουργία constant speed, soft start

- ✓ Κέλυφος μειωτήρα από χυτό μαγνήσιο για μεγαλύτερη αντοχή & μείωση του βάρους
- ✓ VARIO LOCK: Δυνατότητα ασφάλισης του καλεμιού σε 12 θέσεις
- ✓ LED υπενθύμισης service

ΚΩΔΙΚΟΣ	633022
ΙΣΧΥΣ (W)	1350
ΙΣΧΥΣ ΚΡΟΥΣΗΣ (Joule)	13
ΤΑΧΥΤΗΤΑ (rpm)	150 - 516
ΚΡΟΥΣΕΙΣ (bpm)	3120
ΔΙΑΤΡΗΣΗ ΜΠΕΤΟΝ (mm)	40
ΔΙΑΣΤΑΣΕΙΣ ΣΥΣΚ. (mm)	445 x 150 x 580
ΒΑΡΟΣ Κ/Μ (kg)	8 / 11,9
ΤΙΜΗ	383 €

ΣΚΑΠΤΙΚΟ - ΚΑΤΕΔΑΦΙΣΤΙΚΟ SDS PLUS

1200 Watt



**SDS
PLUS**

8
Joule
(max.)



- ✓ SDS PLUS
- ✓ Σύστημα απορρόφησης κραδασμών για μείωση της αίσθησης κόπωσης

ΚΩΔΙΚΟΣ	633394
ΙΣΧΥΣ (W)	1200
ΙΣΧΥΣ ΚΡΟΥΣΗΣ max. (Joule)	8
ΚΡΟΥΣΕΙΣ (bpm)	3700
ΔΙΑΣΤΑΣΕΙΣ ΣΥΣΚ. (mm)	385 x 121 x 320
ΒΑΡΟΣ Κ/Μ (kg)	4,7 / 8,9
ΤΙΜΗ	167 €

Συνοδεύεται με 1 καλέμι, 1 βελόνι, σε βαλιτσάκι μεταφοράς

ΣΚΑΠΤΙΚΑ - ΚΑΤΕΔΑΦΙΣΤΙΚΑ SDS MAX

1300 Watt



SDS
MAX

20
Joule
(max.)



- ✓ SDS Max
- ✓ Σύστημα απορρόφησης κραδασμών για μείωση της αίσθησης κόπωσης
- ✓ Κλείδωμα στην σκανδάλη για συνεχόμενη λειτουργία

ΚΩΔΙΚΟΣ	633355
ΙΣΧΥΣ (W)	1300
ΙΣΧΥΣ ΚΡΟΥΣΗΣ max. (Joule)	20
ΚΡΟΥΣΕΙΣ (bpm)	2400
ΔΙΑΣΤΑΣΕΙΣ ΣΥΣΚ. (mm)	367 x 120 x 510
ΒΑΡΟΣ Κ/Μ (kg)	7,7 / 12
ΤΙΜΗ	175 €

Συνοδεύεται με 1 καλέμι, 1 Βελόνι, σε βαλιτσάκι μεταφοράς

1350 Watt



SDS
MAX

12
Joule
(max.)



- ✓ SDS Max
- ✓ Σύστημα απορρόφησης κραδασμών για μείωση της αίσθησης κόπωσης
- ✓ Διακόπτης "Lock ON" (κλείδωμα) συνδυασμένος με εργονομικό σχεδιασμό λαβή επενδεδυμένη με αντιολισθητικό υλικό για μείωση της κούρασης στην έντονη χρήση

ΚΩΔΙΚΟΣ	633370
ΙΣΧΥΣ (W)	1350
ΙΣΧΥΣ ΚΡΟΥΣΗΣ max. (Joule)	12
ΚΡΟΥΣΕΙΣ (bpm)	2900
ΔΙΑΣΤΑΣΕΙΣ ΣΥΣΚ. (mm)	463 x 115 x 390
ΒΑΡΟΣ Κ/Μ (kg)	6,2 / 9,8
ΤΙΜΗ	199 €

Συνοδεύεται με 1 καλέμι, 1 Βελόνι, σε βαλιτσάκι μεταφοράς

1300 Watt



SDS
MAX

20
Joule
(max.)

HEAVY DUTY



- ✓ SDS Max
- ✓ VARIO LOCK: Δυνατότητα ασφάλισης του καλεμιού σε 12 θέσεις
- ✓ Διακόπτης "auto Lock ON" για μείωση της κούρασης στην έντονη χρήση
- ✓ Κύλινδρος \varnothing 40mm για μεγάλη απόδοση & ταχύτητα
- ✓ Με βάρος μόνο 7,7kg αλλά με απόδοση αντίστοιχη ενός δεκάκιλου σκαπτικού

ΚΩΔΙΚΟΣ	633089
ΙΣΧΥΣ (W)	1300
ΙΣΧΥΣ ΚΡΟΥΣΗΣ max. (Joule)	20
ΚΡΟΥΣΕΙΣ (bpm)	2400
ΔΙΑΣΤΑΣΕΙΣ ΣΥΣΚ. (mm)	367 x 120 x 510
ΒΑΡΟΣ Κ/Μ (kg)	7,7 / 12
ΤΙΜΗ	249 €

Συνοδεύεται με 1 καλέμι, 1 Βελόνι, σε βαλιτσάκι μεταφοράς

1200 Watt



SDS
MAX

14
Joule
(max.)

HEAVY DUTY



- ✓ SDS Max
- ✓ Δυνατότητα ασφάλισης του καλεμιού σε 6 θέσεις
- ✓ Σύστημα απορρόφησης κραδασμών για μείωση της αίσθησης κόπωσης
- ✓ Διακόπτης "Lock ON" συνδυασμένος με εργονομικό σχεδιασμό λαβή επενδεδυμένη με αντιολισθητικό υλικό για μείωση της κούρασης στην έντονη χρήση
- ✓ Ενδεικτική λυχνία παροχής ρεύματος

ΚΩΔΙΚΟΣ	633061
ΙΣΧΥΣ (W)	1200
ΙΣΧΥΣ ΚΡΟΥΣΗΣ max. (Joule)	14
ΚΡΟΥΣΕΙΣ (bpm)	3100
ΔΙΑΣΤΑΣΕΙΣ ΣΥΣΚ. (mm)	360 x 157 x 485
ΒΑΡΟΣ Κ/Μ (kg)	5,6 / 9,8
ΤΙΜΗ	390 €

Συνοδεύεται με 1 καλέμι, 1 Βελόνι, σε βαλιτσάκι μεταφοράς

ΣΚΑΠΤΙΚΑ - ΚΑΤΕΔΑΦΙΣΤΙΚΑ SDS MAX

1700 Watt



SDS
MAX

45
Joule
(max.)



- ✓ SDS Max
- ✓ VARIO LOCK:
Δυνατότητα ασφάλισης του καλεμιού σε 6 θέσεις
- ✓ Σύστημα μεταβολής ταχύτητας 6 σταδίων
- ✓ Σύστημα απορρόφησης των κραδασμών για μείωση της αίσθησης κόπωσης
- ✓ Διακόπτης "auto Lock ON" για μείωση της κούρασης στην έντονη χρήση

ΚΩΔΙΚΟΣ	633381
ΙΣΧΥΣ (W)	1700
ΙΣΧΥΣ ΚΡΟΥΣΗΣ max. (Joule)	45
ΚΡΟΥΣΕΙΣ (bpm)	200 - 2100
ΔΙΑΣΤΑΣΕΙΣ ΣΥΣΚ. (mm)	650 x 170 x 335
ΒΑΡΟΣ Κ/Μ (kg)	11,6 / 16,6
ΤΙΜΗ	267 €

Συνοδεύεται με 1 καλέμι, 1 βελόνι, σε τροχήλατη βαλίτσα μεταφοράς

ΣΚΑΠΤΙΚΑ - ΚΑΤΕΔΑΦΙΣΤΙΚΑ HEX 30

1700 Watt



HEX
30

75
Joule
(max.)



- ✓ Hex 30
- ✓ Διπλό αντικραδασμικό σύστημα λαβής
- ✓ Εκτεταμένη χρήση χυτού μαγνήσιου για μεγαλύτερη αντοχή & μείωση του βάρους
- ✓ Βοηθητική λαβή "τύπου D" αντικραδασμική
- ✓ LED υπενθύμισης service
- ✓ Διακόπτης "auto Lock ON" για μείωση της κούρασης στην έντονη χρήση

ΚΩΔΙΚΟΣ	633382
ΙΣΧΥΣ (W)	1700
ΙΣΧΥΣ ΚΡΟΥΣΗΣ (Joule)	75
ΚΡΟΥΣΕΙΣ (bpm)	2000
ΔΙΑΣΤΑΣΕΙΣ ΣΥΣΚ. (mm)	680 x 180 x 360
ΒΑΡΟΣ Κ/Μ (kg)	15,6 / 23,9
ΤΙΜΗ	330 €

Συνοδεύεται με 1 καλέμι, 1 βελόνι, σε τροχήλατη βαλίτσα μεταφοράς

1750 Watt



HEX
30

48
Joule
(max.)



- ✓ Hex 30
- ✓ Διπλό αντικραδασμικό σύστημα λαβής
- ✓ Βοηθητική λαβή Βαρέως Τύπου "τύπου D" αντικραδασμική - μεταλλική
- ✓ LED υπενθύμισης service
- ✓ Διακόπτης "auto Lock ON" για μείωση της κούρασης στην έντονη χρήση

ΚΩΔΙΚΟΣ	633025
ΙΣΧΥΣ (W)	1750
ΙΣΧΥΣ ΚΡΟΥΣΗΣ (Joule)	48
ΚΡΟΥΣΕΙΣ (bpm)	1600
ΔΙΑΣΤΑΣΕΙΣ ΣΥΣΚ. (mm)	400 x 215 x 890
ΒΑΡΟΣ Κ/Μ (kg)	15,2 / 23,6
ΤΙΜΗ	479 €

Συνοδεύεται με 1 καλέμι, 1 βελόνι, σε τροχήλατη βαλίτσα μεταφοράς

ΚΟΦΤΗΣ ΜΕ ΔΙΑΜΑΝΤΟΔΙΣΚΟ

1400 Watt Ø 110mm



- ✓ Ρυθμιζόμενο βάθος κοπής έως 35 mm
- ✓ Με εξωτερικά καρβουνάκια για εύκολη αλλαγή
- ✓ Με δυνατότητα κλίσης έως 45°

Ανταλλακτικός Δίσκος 110x20mm

ΚΩΔΙΚΟΣ 64270
ΤΙΜΗ 10 €



ΚΩΔΙΚΟΣ	633029
ΙΣΧΥΣ (W)	1400
ΤΑΧΥΤΗΤΑ (rpm)	12000
ΔΙΑΜΕΤΡΟΣ ΔΙΣΚΟΥ (mm)	Ø 110x20
ΔΙΑΣΤ. ΣΥΣΚ. (mm)	320 x 225 x 190
ΒΑΡΟΣ Κ/Μ (kg)	3,2 / 3,6
ΤΙΜΗ	83 €



Περιλαμβάνεται δίσκος κοπής, εξάρτημα υγρής κοπής και 2 κλειδιά

ΦΡΕΖΑ ΑΥΛΑΚΩΣΕΩΝ (ΚΑΝΑΛΟΠΟΙΟΣ)

1700 Watt Ø 150mm



- ✓ Ρυθμιστής βάθους κοπής 10-50mm
- ✓ Ρύθμιση πλάτους κοπής από 8 έως 42 mm με την χρήση αποστατών
- ✓ Σκανδάλη με διακόπτη ασφαλείας
- ✓ Καλώδιο τροφοδοσίας 3 μέτρα

Ανταλλακτικός Δίσκος 150x22,2mm

ΚΩΔΙΚΟΣ 642049
ΤΙΜΗ 20 €



- ✓ Με πλαινό οδηγό κοπής με μεταλλικό ροδάκι για μεγαλύτερη ακρίβεια και ευκολία στην εργασία

ΚΩΔΙΚΟΣ	633374
ΙΣΧΥΣ (W)	1700
ΤΑΧΥΤΗΤΑ (rpm)	7500
ΔΙΑΜΕΤΡΟΣ ΔΙΣΚΟΥ (mm)	Ø 150x22,2
ΒΑΘΟΣ ΚΑΝΑΛΙΟΥ (mm)	10 - 50
ΠΛΑΤΟΣ ΚΑΝΑΛΙΟΥ (mm)	8 - 42
ΔΙΑΣΤΑΣΕΙΣ ΣΥΣΚ. (mm)	410 x 280 x 290
ΒΑΡΟΣ Κ/Μ (kg)	5,95 / 6,50
ΤΙΜΗ	170 €

Συνοδεύεται με 2 δίσκους 150x22,2x1,6mm και εργαλεία

ΗΛΕΚΤΡΙΚΑ ΤΡΙΒΕΙΑ ΜΠΕΤΟΝ

- ✓ Τριβείο μπετού με ισχυρό κάθετο κινητήρα 1800 Watt
- ✓ Με διαμαντόδισκο με 2 σειρές διαμαντιών 125x22,23 mm
- ✓ Με ρυθμιζόμενη ταχύτητα με ποτενσιόμετρο για αποδοτικές εργασίες σε διάφορα δομικά υλικά
- ✓ Εργονομική λαβή τύπου "H" με 4 αντικραδασμικά ελατήρια για ξεκούραστη πολύωρη χρήση
- ✓ Με διαιρούμενο προστατευτικό κάλυμμα σκόνης για προσέγγιση των ακμών
- ✓ Με σωλήνα σπιδράλ επεκτεινόμενο 1,2 έως 3,0 μέτρα
- ✓ Με 2 υποδοχές για σύνδεση με σκούπα αναρρόφησης



Συνοδεύεται με δίσκο 125mm, με 2 σειρές διαμαντιών και εργαλεία αποσυρμολόγησης δίσκου

ΚΩΔΙΚΟΣ	633367
ΙΣΧΥΣ (W)	1800
ΤΑΧΥΤΗΤΑ (rpm)	2000 - 8400
ΣΠΕΙΡΩΜΑ ΑΞΟΝΑ (mm)	M10
ΔΙΑΜΕΤΡΟΣ ΔΙΣΚΟΥ (mm)	Ø 125 x 22,2
ΔΙΑΣΤΑΣΕΙΣ ΣΥΣΚ. (mm)	402 x 268 x 230
ΒΑΡΟΣ Κ/Μ (kg)	4,4 / 6,89
ΤΙΜΗ	168 €

- ✓ Τριβείο μπετού ειδικής σχεδίασης, υψηλής ροπής, με ισχυρό κινητήρα 1500Watt
- ✓ Με διαμαντόδισκο με 2 σειρές διαμαντιών 180x22,23 mm
- ✓ Με ρυθμιζόμενη ταχύτητα με ποτενσιόμετρο από 3000 έως 4000 - 6 θέσεων
- ✓ Με διατήρηση σταθερών στροφών (constant speed control) για μέγιστη λειτουργικότητα και αποδοτικότητα σε διάφορα δομικά υλικά
- ✓ Με ομαλή εκκίνηση (soft start)
- ✓ Με κλειδώμα στην σκανδάλη για διευκόλυνση του χρήστη
- ✓ Με διαιρούμενο προστατευτικό κάλυμμα σκόνης για προσέγγιση των ακμών
- ✓ Με υποδοχή για σύνδεση με σκούπα αναρρόφησης



Συνοδεύεται με δίσκο 180mm, με 2 σειρές διαμαντιών, εργαλεία αποσυρμολόγησης δίσκου και πλαστική θήκη μεταφοράς

ΚΩΔΙΚΟΣ	633371
ΙΣΧΥΣ (W)	1500
ΤΑΧΥΤΗΤΑ (rpm)	3000 - 4000
ΣΠΕΙΡΩΜΑ ΑΞΟΝΑ (mm)	M14
ΔΙΑΜΕΤΡΟΣ ΔΙΣΚΟΥ (mm)	Ø 180
ΔΙΑΣΤΑΣΕΙΣ ΣΥΣΚ. (mm)	430 x 165 x 296
ΒΑΡΟΣ Κ/Μ (kg)	4,8 / 7,19
ΤΙΜΗ	202 €

Για ανταλλακτικούς διαμαντόδισκους βλ. σελ. 125

ΤΡΙΒΕΙΑ ΤΟΙΧΟΥ

1220 Watt

Με αυτοαναρρόφηση σκόνης



- ✓ Με πλευρική χειρολαβή, σωλήνα σπирάλ και σάκο συλλογής σκόνης

ΚΩΔΙΚΟΣ	633086
ΙΣΧΥΣ (W)	1220
ΤΑΣΗ (Volt/Hz)	230-240/50
ΤΑΧΥΤΗΤΑ (rpm)	1500-2300
ΔΙΣΚΟΣ VELCRO (mm)	Ø 225
ΚΑΛΩΔΙΟ (m)	4
ΔΙΑΣΤΑΣΕΙΣ ΣΥΣΚ. (mm)	325 x 325 x 260
ΒΑΡΟΣ Κ/Μ (kg)	2,8 / 4,3
ΤΙΜΗ	139 €

Συνοδεύεται με σωλήνα σπирάλ (2m) και σάκο συλλογής σκόνης, 8 φύλλα λείανσης

Τηλεσκοπικό

710 Watt



- ✓ Ηλεκτρονικός διακόπτης με προστασία κατά της σκόνης
- ✓ Μεταβλητής ταχύτητας
- ✓ Με μήκος επέκτασης 1.9 m, προσφέρει εύκολη πρόσβαση ακόμη και στα πιο δύσκολα, ψηλά σημεία

ΚΩΔΙΚΟΣ	633056
ΙΣΧΥΣ (W)	710
ΤΑΣΗ (Volt/Hz)	230/50
ΤΑΧΥΤΗΤΑ (rpm)	600-1600
ΔΙΣΚΟΣ VELCRO (mm)	Ø 225
ΜΗΚΟΣ ΚΛΕΙΣΤΟ/ΑΝΟΙΧΤΟ (mm)	1350 / 1900
ΚΑΛΩΔΙΟ (m)	4
ΔΙΑΣΤΑΣΕΙΣ ΣΥΣΚ. (mm)	1290 x 270 x 240
ΒΑΡΟΣ Κ/Μ (kg)	3,7 / 6,9
ΤΙΜΗ	172 €

Συνοδεύεται με σωλήνα σπирάλ (4m) για σύνδεση του τριβείου με ηλεκτρική σκούπα, 6 φύλλα λείανσης

Τηλεσκοπικό με φωτισμό κεφαλής

710 Watt



- ✓ Με φακό LED
- ✓ Με μήκος επέκτασης 1.7 m, προσφέρει εύκολη πρόσβαση ακόμη και στα πιο δύσκολα, ψηλά σημεία

ΚΩΔΙΚΟΣ	633386
ΙΣΧΥΣ (W)	710
ΤΑΣΗ (Volt/Hz)	230-240/50
ΤΑΧΥΤΗΤΑ (rpm)	500-1800
ΔΙΣΚΟΣ VELCRO (mm)	Ø 225
ΜΗΚΟΣ ΚΛΕΙΣΤΟ/ΑΝΟΙΧΤΟ (mm)	1160 / 1700
ΚΑΛΩΔΙΟ (m)	4
ΔΙΑΣΤΑΣΕΙΣ ΣΥΣΚ. (mm)	950 x 350 x 190
ΒΑΡΟΣ Κ/Μ (kg)	3,8 / 6,6
ΤΙΜΗ	189 €

Συνοδεύεται με σωλήνα σπирάλ (4m) για σύνδεση του τριβείου με ηλεκτρική σκούπα, 6 φύλλα λείανσης, προέκταση σε τσάντα μεταφοράς

Με προέκταση, αυτοαναρρόφηση σκόνης και φωτισμό κεφαλής

820 Watt

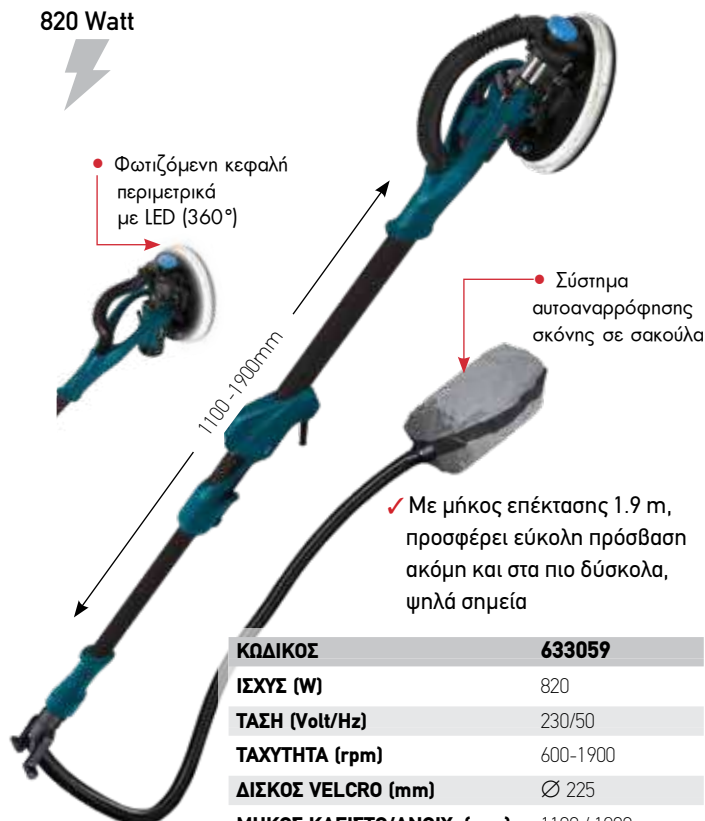

• Φωτιζόμενη κεφαλή περιμετρικά με LED (360°)

• Σύστημα αυτοαναρρόφησης σκόνης σε σακούλα

- ✓ Με μήκος επέκτασης 1.9 m, προσφέρει εύκολη πρόσβαση ακόμη και στα πιο δύσκολα, ψηλά σημεία

ΚΩΔΙΚΟΣ	633059
ΙΣΧΥΣ (W)	820
ΤΑΣΗ (Volt/Hz)	230/50
ΤΑΧΥΤΗΤΑ (rpm)	600-1900
ΔΙΣΚΟΣ VELCRO (mm)	Ø 225
ΜΗΚΟΣ ΚΛΕΙΣΤΟ/ΑΝΟΙΧ. (mm)	1100 / 1900
ΚΑΛΩΔΙΟ (m)	4
ΔΙΑΣΤΑΣΕΙΣ ΣΥΣΚ. (mm)	1100 x 260 x 240
ΒΑΡΟΣ Κ/Μ (kg)	3,9 / 7,3
ΤΙΜΗ	233 €

Συνοδεύεται με σωλήνα σπирάλ (2m), σακούλα συλλογής σκόνης, 6 φύλλα λείανσης, προέκταση σε τσάντα μεταφοράς

Ανταλλακτικά για τριβεία τοίχου Βλ. σελ. 124

ΚΑΡΟΤΙΕΡΕΣ ΦΟΡΗΤΕΣ

2000 Watt | Ø 159mm



Συνοδεύεται με: πλαινή λαβή, οπίσθια λαβή, πλαστική βαλίτσα μεταφοράς

- ✓ Φορητή καροτιέρα για διατρήσεις υγρής κοπής, κυρίως σε τοιχοποιία
- ✓ Με διακόπτη προστασίας από διαρροή ρεύματος PRCD
- ✓ Ισχυρός κινητήρας 2000W
- ✓ Εργονομικός σχεδιασμός
- ✓ Είσοδος παροχής νερού με βρυσάκι και μειωτή πίεσης 1 Bar για την ψύξη των κοπτικών
- ✓ Εξωτερικά καρβουνάκια για εύκολη & γρήγορη αλλαγή
- ✓ Στην τιμή δεν περιλαμβάνεται διαμαντοκορώνα

ΚΩΔΙΚΟΣ	633012
ΔΙΑΤΡΗΣΗ ΤΟΙΧΟ	Ø159
ΙΣΧΥΣ (W)	2000
ΑΞΟΝΑΣ	1 ^{1/4} UNC εξωτ., G ^{1/2} BSP εσωτ.
ΤΑΧΥΤΗΤΕΣ (σ.αλ.)	0 - 1950
ΔΙΑΣΤΑΣΕΙΣ ΣΥΣΚ. (mm)	145 x 375 x 495
ΒΑΡΟΣ Κ/Μ (kg)	6,5 / 9,7
ΤΙΜΗ	310 €

2000 Watt | Ø 150mm | Ø 200mm



- ✓ Με αλφάδι κεντραρίσματος (αφαιρούμενο) στην κατακόρυφη θέση
- ✓ Με οπίσθια λαβή (αφαιρούμενη) για χρήση σε οριζόντια θέση

Συνοδεύεται με: πλαινή λαβή 12 διακριτών θέσεων, οπίσθια λαβή, πλαστική βαλίτσα μεταφοράς

- ✓ Φορητή καροτιέρα για διατρήσεις υγρής κοπής
- ✓ Με τρεις ταχύτητες 1100/1500/2150 rpm άνευ φορτίου
- ✓ Με κλείδωμα στον διακόπτη για συνεχόμενη λειτουργία
- ✓ Με διακόπτη προστασίας από διαρροή ρεύματος PRCD(1ph / 16A-30MA)
- ✓ Ισχυρός κινητήρας 2000W
- ✓ Στιβαρή κατασκευή με εργονομικός σχεδιασμός
- ✓ Είσοδος παροχής νερού με ενσωματωμένο σωληνάκι 20 cm σε ταχυσύνδεση αρσενικό
- ✓ Με βρυσάκι (ON/OFF) και μειωτή πίεσης 1 Bar για την ψύξη των κοπτικών
- ✓ Η καροτιέρα διαθέτει συμπλέκτη για ασφάλεια του χρήστη
- ✓ Λαιμός καροτιέρας 60 mm
- ✓ Με κλείδωμα στον διακόπτη ενεργοποίησης

ΚΩΔΙΚΟΣ	633183
ΔΙΑΤΡΗΣΗ ΜΠΕΤΟΝ/ΤΟΙΧΟ	Ø150 / Ø200
ΙΣΧΥΣ (W)	2000
ΑΞΟΝΑΣ	1 ^{1/4} UNC εξωτ., G ^{1/2} BSP εσωτ.
ΤΑΧΥΤΗΤΕΣ (σ.αλ.)	3 (1100/1500/2150)
ΔΙΑΣΤΑΣΕΙΣ ΣΥΣΚ. (mm)	495 x 145 x 390
ΒΑΡΟΣ Κ/Μ (kg)	9,5 / 10
ΤΙΜΗ	395 €

Για διαμαντοκορώνες βλ. σελ. 121

ΒΑΣΕΙΣ ΚΑΡΟΤΙΕΡΑΣ OPTIONAL



- ✓ Διαδρομή κολώνας 20 έως 56 εκατοστά
- ✓ Τοποθέτηση χειρολαβής δεξιά - αριστερά
- ✓ 4 θέσεις για πάκτωση σε τοίχο M16
- ✓ Με χειρολαβή μεταφοράς
- ✓ Λαιμός για καροτιέρες Φ60

ΚΩΔΙΚΟΣ 633184
ΤΙΜΗ 235 €



- ✓ Κατάλληλη για φορητές καροτιέρες
- ✓ Διασφαλίζει σταθερή κύλιση και εύκολη ρύθμιση ύψους και κλίσης
- ✓ Ρυθμιζόμενη στιβαρή βάση (για στερέωση με πάκτωση)
- ✓ Λαιμός για καροτιέρες Φ60

ΚΩΔΙΚΟΣ 63473
ΤΙΜΗ 730 €

ΚΑΡΟΤΙΕΡΕΣ ΜΕ ΒΑΣΗ

Καροτιέρα σε Κατακόρυφη Βάση – 3000W

Ισχυρό μοτέρ 3000W για διάτρηση:

Μπετόν μέχρι Φ159 mm- **Τοιχοποιία** μέχρι Φ200 mm

- ✓ Αντιπλεκτροπληξιακός διακόπτης RCD για μέγιστη ασφάλεια
- ✓ Βρυσάκι εισόδου νερού με μειωτή πίεσης 1 Bar για υγρές κοπές
- ✓ Μεταλλική κολώνα και ενισχυμένη βάση πάκτωσης αλουμινίου (20x16 cm)
- ✓ Δυνατότητα χρήσης οδηγών πάκτωσης (βίδες, ντίζες κλπ) max M12
- ✓ Βάση με 4 βίδες για ακρίβεια στη ρύθμιση της κάθετης διάτρησης

3000 Watt | Ø 159mm | ΚΩΔ.: 633185



- ✓ Βάση πάκτωσης με 4 βίδες για μεγαλύτερη ακρίβεια
- ✓ Η καροτιέρα διαθέτει συμπλέκτη για ασφάλεια του χρήστη

Επαγγελματικές Καροτιέρες – Στιβαρή Κατασκευή

Ιδανικές για διατρήσεις σε σκυρόδεμα, τοιχοποιία, ασφάλτο και άλλα δομικά υλικά

- ✓ Ενισχυμένα μοτέρ υψηλής αντοχής για συνεχόμενη επαγγελματική χρήση
- ✓ Ρυθμιζόμενη βάση στερέωσης με αυλακώσεις:
 - Σταθερή κύλιση χωρίς τζόγο
 - Εύκολη ρύθμιση ύψους και κλίσης τρυπανιού
- ✓ Ενσωματωμένο αλφάδι στο φορείο για ακρίβεια στη διάτρηση
- ✓ Αντιπλεκτροπληξιακός διακόπτης PRCD (16A, 3600W, 10mA, 30ms) για μέγιστη ασφάλεια
- ✓ Σύμβαση με νερό για υγρές κοπές, μειώνοντας σκόνη και υπερθέρμανση με μειωτή πίεσης 1 Bar
- ✓ Αξιόπιστες για απαιτητικές διατρήσεις με σταθερότητα, ακρίβεια και ασφάλεια

2400 Watt | Ø 205mm | ΚΩΔ.: 63471



- ✓ Με ρυθμιζόμενη στιβαρή βάση (για στερέωση με πάκτωση)
- ✓ Η καροτιέρα διαθέτει συμπλέκτη για ασφάλεια του χρήστη

2800 Watt | Ø 255mm | ΚΩΔ.: 63472



- ✓ Με ρυθμιζόμενη στιβαρή βάση (για στερέωση με πάκτωση)
- ✓ Η καροτιέρα διαθέτει συμπλέκτη για ασφάλεια του χρήστη

ΚΩΔΙΚΟΣ	633185	63471	63472
ΔΙΑΤΡΗΣΗ ΜΠΕΤΟΝ	Ø 159	Ø 205	Ø 255
ΙΣΧΥΣ (W)	3000	2400	2800
ΑΞΟΝΑΣ	1 1/4" UNC εξωτ. & G1/2" εσωτ.	1 1/4" UNC εξωτ., G1/2" BSP εσωτ.	1 1/4" UNC εξωτ., G1/2" BSP εσωτ.
ΤΑΧΥΤΗΤΕΣ (σ.α.λ.)	1 (850)	1 (750)	2 (500/920)
ΔΙΑΣΤΑΣΕΙΣ ΣΥΣΚ. (mm)	805 x 350 x 250	1080 x 380 x 380	1080 x 370 x 380
ΒΑΡΟΣ Κ/Μ (kg)	16 / 19,5	31 / 35	35 / 39
ΤΙΜΗ	480 €	1.140 €	1.380 €

Σημείωση: Η καροτιέρα συνοδεύεται με τη βάση. Στην τιμή δεν περιλαμβάνονται διαμαντοκορώνες

Για διαμαντοκορώνες βλ. σελ. 121

ΑΝΑΔΕΥΤΗΡΕΣ

1400 Watt ΚΩΔ.: 63488



- ✓ Υψηλής αντοχής αναδευτήρας δύο ταχυτήτων
- ✓ Ηλεκτρονική ρύθμιση στροφών με ροοστάτη
- ✓ Προοδευτική εκκίνηση (Soft Start)
- ✓ Εργονομική λαβή με αντιολισθητική επίστρωση για σταθερή συγκράτηση και άνετη λειτουργία

Συνοδεύεται με 1 πτερύγιο ανάδευσης Ø120 mm

1400 Watt ΚΩΔ.: 63476



- ✓ Υψηλής αντοχής αναδευτήρας δύο ταχυτήτων
- ✓ Ηλεκτρονική ρύθμιση στροφών με ροοστάτη 6 θέσεων
- ✓ Προοδευτική εκκίνηση (Soft Start)
- ✓ Εργονομική λαβή για σταθερή συγκράτηση και άνετη λειτουργία
- ✓ Εξωτερικές καρβουνοθήκες

Συνοδεύεται με 1 πτερύγιο ανάδευσης Ø120 mm

1600 Watt ΚΩΔ.: 633339



- ✓ Υψηλής αντοχής αναδευτήρας δύο ταχυτήτων
- ✓ Ηλεκτρονική ρύθμιση στροφών με ροοστάτη 6 θέσεων
- ✓ Προοδευτική εκκίνηση (Soft Start)
- ✓ Εργονομική λαβή με αντιολισθητική για σταθερή συγκράτηση και άνετη λειτουργία

Συνοδεύεται με 1 πτερύγιο ανάδευσης Ø140 mm, 2 κλειδιά, ανταλλακτικά καρβουνοάκια

1800 Watt ΚΩΔ.: 633340



- ✓ Υψηλής αντοχής αναδευτήρας δύο ταχυτήτων
- ✓ Ρύθμιση στροφών με ηλεκτρονικό διακόπτη
- ✓ Εργονομική λαβή σε ενισχυμένη μεταλλική βάση για μεγαλύτερη αντοχή

Συνοδεύεται με 1 πτερύγιο ανάδευσης Ø140 mm, 2 κλειδιά, ανταλλακτικά καρβουνοάκια

1600 Watt ΚΩΔ.: 633085



ΔΙΠΛΟΣ (με 2 πτερύγια ανάδευσης)

- ✓ Διπλός αναδευτήρας δύο ταχυτήτων
- ✓ Ισχυρό μοτέρ
- ✓ Ηλεκτρονική ρύθμιση στροφών με ροοστάτη
- ✓ Εργονομική λαβή για σταθερή συγκράτηση και άνετη λειτουργία
- ✓ Με σύστημα τοποθέτησης πτερυγίων "Quick-in"

Συνοδεύεται με 2 πτερύγια ανάδευσης Φ120 mm

ΑΝΑΔΕΥΤΗΡΑΣ 18V SOLO

2 ΤΑΧΥΤΗΤΩΝ ΜΕ ΡΥΘΜΙΣΗ ΣΤΡΟΦΩΝ



ΚΩΔΙΚΟΣ 633385
ΤΙΜΗ 119 €

Βλέπε αναλυτική παρουσίαση στη σελ. 71

ΚΩΔΙΚΟΣ	63488	63476	633339	633340	633085
ΙΣΧΥΣ (W)	1400	1400	1600	1800	1600
ΤΑΧΥΤΗΤΑ (rpm)	0 - 480 / 0 - 800	0 - 600 / 0 - 800	0 - 600 / 0 - 800	0 - 440 / 0 - 780	200-480 / 250-680
ΑΝΑΔΕΥΤΗΡΑΣ max. (mm)	Ø 120	Ø 120	Ø 140	Ø 140	Ø 120
ΑΞΟΝΑΣ	M14x2 (θηλυκός)	M14x2 (θηλυκός)	M14	M14x2 (θηλυκός)	HEX13 - Quick in
ΔΙΑΣΤΑΣΕΙΣ ΣΥΣΚ. (mm)	210 x 300 x 380	260 x 320 x 420	420 x 320 x 260	415 x 340 x 255	557 x 300 x 190
ΒΑΡΟΣ K/M (kg)	3,5 (χωρίς πτερύγιο) / 5,7	4,0 (χωρίς πτερύγιο) / 6,1	4,3 (χωρίς πτερύγιο) / 6,5	4,7 (χωρίς πτερύγιο) / 6,9	6,0 (χωρίς πτερύγιο) / 8,5
ΤΙΜΗ	127 €	140 €	153 €	162 €	196 €

Ανταλλακτικά για ηλεκτρικούς αναδευτήρες βλ. σελ.123

ΑΥΤΟΜΑΤΟΣ ΑΠΟΦΡΑΚΤΗΡΑΣ ΣΩΛΗΝΩΝ ΜΕ ΤΥΜΠΑΝΟ & ΣΠΙΡΑΛ Ø 12,7mm x 15 m

100 Watt



Ηλεκτρικός αποφρακτήρας σχεδιασμένος για την απόφραξη σωλήνων αποχέτευσης σε νεροχύτες, βρύσες και μπάνια, διαμέτρου 20 mm (3/4") έως 50 mm (2"), εξοπλισμένος με ένα σπирάλ συνολικού μήκους 9 m.

- ✓ Διαθέτει μηχανισμό αυτόματης αμφίδρομης τροφοδότησης, που προωθεί ή αποσύρει το σπирάλ με σταθερή ταχύτητα 7 μέτρων το λεπτό
- ✓ Με νέο ενισχυμένο μαύρο κάλυμμα τυμπάνου
- ✓ Με σπирάλ συνολικού μήκους 9 m και πάχους 7,6 mm και με ενσωματωμένο φτερό πάχους 14 mm
- ✓ Με διακόπτη επιλογής λειτουργίας με τρεις θέσεις, κανονική περιστροφή σπирάλ με μανδάλωση [I], απενεργοποίηση [O] και αντίστροφη περιστροφή σπирάλ χωρίς μανδάλωση [II]
- ✓ Με ποδοδιακόπτη ενεργοποίησης / απενεργοποίησης με καλώδιο 2 μέτρα
- ✓ Με καλώδιο τροφοδοσίας 1,5 μέτρο με ενσωματωμένο διακόπτη κυκλώματος βλάβης γείωσης (GFCI) - (TEST-RESET)
- ✓ Με δύο προστατευτικούς σωλήνες 50 cm και 70 cm που μπορούν να συνδυαστούν 50+70=120cm
- ✓ Με θέση αποθήκευσης του καλωδίου του ποδοδιακόπτη και του καλωδίου τροφοδοσίας



ΚΩΔΙΚΟΣ	633210
ΙΣΧΥΣ (Watt)	100
ΤΑΣΗ (V/Hz)	230/50
ΣΤΡΟΦΕΣ (rpm)	300
ΔΙΑΜ. ΑΓΩΓΟΥ ΑΠΟΧΕΤΕΥΣΗΣ (mm)	3/4" - 2" (20-50mm)
ΣΥΝΟΛΙΚΟ ΜΗΚΟΣ ΣΠΙΡΑΛ (m)	9
ΔΙΑΣΤΑΣΕΙΣ ΣΥΣΚ. (mm)	430 x 330 x 350
ΒΑΡΟΣ Κ/Μ (kg)	5,4 / 6,2
ΤΙΜΗ	247 €

ΑΥΤΟΜΑΤΟΣ ΑΠΟΦΡΑΚΤΗΡΑΣ ΣΩΛΗΝΩΝ ΜΕ ΤΥΜΠΑΝΟ & ΣΠΙΡΑΛ Ø 12,7mm x 15 m

390 Watt



- ✓ Κατάλληλο για σωλήνες έως Φ 150mm (με σπирάλ Φ 12,7)
- ✓ Με αυτόματη τροφοδότηση σπирάλ και κίνηση μπροστά και πίσω με μέγιστη ταχύτητα 5m/1'
- ✓ Με αντιηλεκτροπληξιακό διακόπτη PRCD
- ✓ Με 4 Κεφαλές Κοπής
- ✓ Με ποδοδιακόπτη ενεργοποίησης / απενεργοποίησης με καλώδιο 1 μέτρο



ΚΩΔΙΚΟΣ	633205
ΙΣΧΥΣ (Watt)	390
ΤΑΣΗ (V/Hz)	230/50
ΣΤΡΟΦΕΣ (rpm)	300
ΓΙΑ ΣΩΛΗΝΕΣ (mm)	Ø150 (με σπирάλ Ø12,7)
ΔΙΑΣΤΑΣΕΙΣ ΣΥΣΚ. (mm)	580 x 380 x 640
ΒΑΡΟΣ Κ/Μ (kg)	47 / 49
ΤΙΜΗ	970 €

Συνοδεύεται με: 23m σπирάλ 12,7mm & 4 κεφαλές Φ 22mm

Optional Εξαρτήματα

4-ΦΤΕΡΟΣ ΟΔΟΝΤΩΤΟΣ ΚΟΦΤΗΣ ΑΠΟΦΡΑΚΤΗΡΩΝ 3" ΓΙΑ ΣΠΙΡΑΛ 22mm



ΚΩΔΙΚΟΣ 633285
ΤΙΜΗ 25 €

ΚΟΦΤΗΣ ΛΙΠΟΥΣ ΑΠΟΦΡΑΚΤΗΡΩΝ 3" ΓΙΑ ΣΠΙΡΑΛ 22mm



ΚΩΔΙΚΟΣ 633286
ΤΙΜΗ 25 €

ΚΩΝΙΚΗ ΚΕΦΑΛΗ ΑΠΟΦΡΑΚΤΗΡΩΝ ΓΙΑ ΣΠΙΡΑΛ 22mm



ΚΩΔΙΚΟΣ 633284
ΤΙΜΗ 25 €

ΕΥΘΕΙΑ ΚΕΦΑΛΗ ΑΠΟΦΡΑΚΤΗΡΩΝ ΓΙΑ ΣΠΙΡΑΛ 22mm



ΚΩΔΙΚΟΣ 633287
ΤΙΜΗ 25 €

ΣΕΤ ΣΩΛΗΝΑ ΣΠΙΡΑΛ Φ 12,7mm x 23m



ΚΩΔΙΚΟΣ 633288
ΤΙΜΗ 270 €

ΚΑΒΑΛΕΤΟ ΑΝΑΔΙΠΛΟΥΜΕΝΟ ΚΑΙ ΡΥΘΜΙΖΟΜΕΝΟ ΚΑΘ' ΥΨΟΣ



- ✓ Ρυθμιζόμενο ύψος 64,5-91cm (12 θέσεις ρύθμισης ύψους) με κλείστρα
- ✓ Εύκολη μεταφορά
- ✓ Εύκολη αποθήκευση
- ✓ Μεγάλη επιφάνεια στήριξης επενδεδυμένη με αντιολισθητικό υλικό

ΚΩΔΙΚΟΣ	47610
ΔΙΑΣΤΑΣΕΙΣ Max. (mm)	995 x 600 x 910
ΔΙΑΣΤΑΣΕΙΣ ΣΥΣΚ. (mm)	1010 x 145 x 80
ΒΑΡΟΣ Κ/Μ (gr)	7,1 / 7,5
ΤΙΜΗ	43 €



ΚΑΒΑΛΕΤΟ ΜΕΤΑΛΛΙΚΟ ΑΝΑΔΙΠΛΟΥΜΕΝΟ



- ✓ Εύκολη μεταφορά
- ✓ Εύκολη αποθήκευση
- ✓ Μεγάλη επιφάνεια στήριξης επενδεδυμένη με αντιολισθητικό υλικό

ΚΩΔΙΚΟΣ	47617
ΔΙΑΣΤΑΣΕΙΣ (mm)	1055 x 593 x 757
ΔΙΑΣΤΑΣΕΙΣ ΣΥΣΚ. (mm)	1010 x 145 x 80
ΒΑΡΟΣ Κ/Μ (gr)	6,3 / 6,7
ΤΙΜΗ	50 €



Με 2 μπράτσα στήριξης



Με ενσωματωμένη λαβή μεταφοράς

ΚΑΒΑΛΕΤΟ ΑΝΑΔΙΠΛΟΥΜΕΝΟ ΚΑΙ ΡΥΘΜΙΖΟΜΕΝΟ ΚΑΘ' ΥΨΟΣ



- ✓ Ρυθμιζόμενο ύψος 61,8-82cm
- ✓ Εύκολη μεταφορά
- ✓ Εύκολη αποθήκευση
- ✓ Μεγάλη επιφάνεια στήριξης επενδεδυμένη με αντιολισθητικό υλικό

ΚΩΔΙΚΟΣ	47616
ΔΙΑΣΤΑΣΕΙΣ (mm)	1085 x 520-690 x 618-820
ΔΙΑΣΤΑΣΕΙΣ ΣΥΣΚ. (mm)	1152 x 147 x 183
ΒΑΡΟΣ Κ/Μ (gr)	9,0 / 10,0
ΤΙΜΗ	85 €



45x90mm Βραχίονες στήριξης



100% Μεταλλική κατασκευή



9 θέσεις ρύθμισης ύψους & αναδιπλούμενα πόδια

ΚΑΒΑΛΕΤΟ - STAND 3 ΣΕ 1



- ✓ Στιβαρό, πρακτικό και εύχρηστο καβαλέτο - stand για μεγάλο εύρος απαιτητικών εφαρμογών
- ✓ Μέγιστο ύψος στήριξης 127,5cm
- ✓ Ελάχιστο ύψος στήριξης 83cm
- ✓ Στήριξη 3 σε 1 σε επίπεδη πλατφόρμα ή σε V-Roller ή σε 360cm Roller

ΚΩΔΙΚΟΣ	47615
ΔΙΑΣΤΑΣΕΙΣ (mm)	750 x 670 x 830-1275
ΔΙΑΣΤΑΣΕΙΣ ΣΥΣΚ. (mm)	780 x 230 x 162
ΒΑΡΟΣ Κ/Μ (gr)	10,5 / 11,5
ΤΙΜΗ	86 €



Στήριξη με επίπεδη πλατφόρμα



Γωνιακή στήριξη με ράουλα



Οριζόντιο ράουλο 360mm



ΠΑΓΚΟΣ ΕΡΓΑΣΙΑΣ ΜΕ ΞΥΛΙΝΟ (MDF) ΤΡΑΠΕΖΙ



- ✓ Πρακτικός και εύχρηστος πάγκος εργασίας για μεγάλο εύρος εφαρμογών
- ✓ Με πόδια τετραγωνικής διατομής 25x25mm για μεγαλύτερη ευστάθεια
- ✓ Πρακτικές θήκες για στήριξη εργαλείων

ΚΩΔΙΚΟΣ	47612
ΔΙΑΣΤΑΣΕΙΣ (mm)	605 x 620 x 795
ΔΙΑΣΤΑΣΕΙΣ ΣΥΣΚ. (mm)	890 x 130 x 140
ΒΑΡΟΣ Κ/Μ (gr)	6,4 / 6,9
ΤΙΜΗ	42 €



Αναδιπλούμενο για εύκολη αποθήκευση



ΠΑΓΚΟΣ ΕΡΓΑΣΙΑΣ ΜΕ ΑΛΟΥΜΙΝΕΝΙΟ ΑΝΑΚΛΙΝΟΜΕΝΟ ΤΡΑΠΕΖΙ ΒΑΡΕΩΣ ΤΥΠΟΥ



- ✓ Στιβαρός, πρακτικός και εύχρηστος πάγκος εργασίας για μεγάλο εύρος απαιτητικών εφαρμογών
- ✓ 7 ρυθμιζόμενες θέσεις ύψους
- ✓ 4 ρυθμιζόμενες γωνίες κλίσης τραπέζιου 0° έως 80°
- ✓ Με ενισχυμένη βάση & πόδια τετραγωνικής διατομής 30x30mm για μεγαλύτερη ευστάθεια

ΚΩΔΙΚΟΣ	47611
ΔΙΑΣΤΑΣΕΙΣ (mm)	600 x 590 x 770-1070
ΔΙΑΣΤΑΣΕΙΣ ΣΥΣΚ. (mm)	660 x 620 x 110
ΒΑΡΟΣ Κ/Μ (gr)	12,5 / 13,4
ΤΙΜΗ	130 €



Ρυθμιζόμενο ύψος εργασίας 77 - 107 cm



Ανακλινόμενη επιφάνεια εργασίας 0°, 25°, 45°, 80°



Τραπέζι με δυνατότητα μη παράλληλης ρύθμισης



Εύκολη ρύθμιση του τραπέζιου

ΒΑΣΗ - ΠΑΓΚΟΣ ΕΡΓΑΣΙΑΣ ΓΙΑ ΦΑΛΤΣΟΠΡΙΟΝΟ



- ✓ Συμβατό με τους περισσότερους τύπους φαλτσοπρίωνων
- ✓ Ρυθμιζόμενο ύψος 90-100cm
- ✓ Ρυθμιζόμενο μήκος 116-200cm
- ✓ Αναδιπλούμενα πόδια με πείρο ασφάλισης για ευκολία στην μεταφορά και στην αποθήκευση

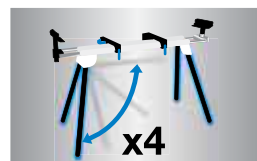
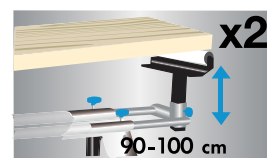
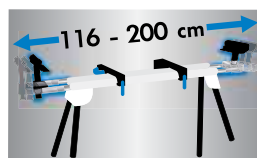

ΚΩΔΙΚΟΣ	47609
ΔΙΑΣΤΑΣΕΙΣ (mm)	1160-2000 x 632 x 900-1000
ΔΙΑΣΤΑΣΕΙΣ ΣΥΣΚ. (mm)	1240 x 290 x 195
ΒΑΡΟΣ Κ/Μ (gr)	13,5 / 14,9
ΤΙΜΗ	132 €

STAND 3 ΣΕ 1



- ✓ Ρυθμιζόμενο ύψος 715-1180mm
- ✓ Πλάτος ράουλου 300mm
- ✓ Αναδιπλούμενο για εύκολη αποθήκευση



ΚΩΔΙΚΟΣ	47608
ΔΙΑΣΤΑΣΕΙΣ (mm)	43 x 50 x 715-1180
ΔΙΑΣΤΑΣΕΙΣ ΣΥΣΚ. (mm)	630 x 90 x 135
ΒΑΡΟΣ Κ/Μ (gr)	5,1 / 5,4
ΤΙΜΗ	39 €

ΤΗΛΕΣΚΟΠΙΚΟΣ ΙΣΤΟΣ 4m ΜΕ ΒΑΣΗ 5/8" ΓΙΑ ΑΛΦΑΔΙ



- ✓ Τηλεσκοπικός ιστός 2,4 έως 4,0 μέτρα με μηχανισμό περιστροφικού κλειδώματος
- ✓ Φορείο για στήριξη αλφαδιού 5/8" UNC
- ✓ Ρυθμιζόμενη βάση αλφαδιού
 - 1) Υπό γωνία
 - 2) Περιστροφή 360 μοιρών
 - 3) Μέσα - Έξω
- ✓ Ιστός κατασκευασμένος από αλουμίνιο με βάση στερέωσης οροφής 12,5x7.5 cm
- ✓ Αφαιρούμενη βάση στήριξης με δυνατότητα τοποθέτησης σε όλο το μήκος του ιστού



Συνοδεύεται με υφασμάτινη θήκη μεταφοράς

ΚΩΔΙΚΟΣ	633198
ΔΙΑΣΤ. ΣΥΣΚ. (mm)	1040x120x120
ΒΑΡΟΣ ΣΥΣΚ. (kg)	2,1
ΤΙΜΗ	49 €

ΤΗΛΕΣΚΟΠΙΚΟ ΤΡΙΠΟΔΟ 1,5m ΜΕ ΑΝΤΑΠΤΟΡΑ 5/8" ΣΕ 1/4"



- ✓ Τρίποδο πολυλειτουργικό επεκτεινόμενο από 55 έως 150 εκατοστά με υποδοχή 5/8"
- ✓ Τηλεσκοπικός μηχανισμός στο τρίποδο από 55 έως 120 εκατοστά με μηχανισμό μανδάλωσης και ρυθμιζόμενα ελαστικά στερέωσης
- ✓ Ρυθμιζόμενος μηχανισμός στερέωσης καθ' ύψος με περιστρεφόμενο μοχλό έως 30 εκατοστά
- ✓ Με αντάπτορα 5/8" σε 1/4" UNC
- ✓ Κατασκευασμένο από αλουμίνιο, με μάτι ένδειξης ευθυγράμμισης



Συνοδεύεται με θήκη μεταφοράς

ΚΩΔΙΚΟΣ	633199
ΔΙΑΣΤ. ΣΥΣΚ. (mm)	560x100x100
ΒΑΡΟΣ ΣΥΣΚ. (kg)	0,9
ΤΙΜΗ	50 €

ΜΕΤΡΗΤΗΣ ΑΠΟΣΤΑΣΕΩΝ (LASER)

- Μετρητής αποστάσεων 6 λειτουργιών :** 1. Συνεχής μέτρηση (m), 2. Μέτρηση εμβαδού (m²)
 3. Μέτρηση όγκου (m³), 4. Μέτρηση μήκους απέναντι πλευράς (Πυθαγόρειο 2 σημείων) (m)
 5. Μέτρηση μήκους απέναντι πλευράς (Διπλό Τρίγωνο - Πυθαγόρειο 3 σημείων) (m)
 6. Μέτρηση μήκους άνω πλευράς (Διπλό Τρίγωνο - Πυθαγόρειο 3 σημείων) (m)



Ανοχή σε χτυπήματα.



Υποδοχή για στήριξη σε τρίποδο.



Υψηλός βαθμός προστασίας από υγρασία και σκόνη.



Συνοδεύεται με 2 μπαταρίες AAA & θήκη

ΚΩΔΙΚΟΣ	633104
ΠΕΡΙΟΧΗ ΜΕΤΡΗΣΗΣ	0.03 m – 60m
ΔΙΟΔΟΣ ΛΕΙΖΕΡ	630-660nm, <1mW
ΚΑΤΗΓΟΡΙΑ ΛΕΙΖΕΡ	Class 2
ΑΚΡΙΒΕΙΑ ΜΕΤΡΗΣΗΣ	± 2mm
ΜΟΝΑΔΕΣ ΜΕΤΡΗΣΗΣ	m / in / ft
ΑΥΤΟΜΑΤΗ ΑΠΕΝΕΡΓ/ΣΗ	60s (LASER)
ΒΑΘΜΟΣ ΠΡΟΣΤΑΣΙΑΣ	IP54
ΜΝΗΜΗ	20 καταχωρήσεις
ΤΥΠΟΣ ΜΠΑΤΑΡΙΑΣ	2xAAA
ΔΙΑΣΤΑΣΕΙΣ ΣΥΣΚ. (mm)	160 x 94 x 60
ΒΑΡΟΣ Κ/Μ (kg)	0,12 / 0,20
ΤΙΜΗ	60 €

ΨΗΦΙΑΚΟΣ ΠΟΛΥΑΝΙΧΝΕΥΤΗΣ ΤΟΙΧΟΥ

- Ανιχνευτής υλικών (μαγνητικά μέταλλα, μη μαγνητικά μέταλλα, καλώδια ρεύματος και ξύλο)
- Ανιχνεύει αυτόματα τον τύπο του υλικού
- Διαθέτει τρίχρωμη (πράσινη, κίτρινη, κόκκινη) ένδειξη εντοπισμού του υλικού
- Διαγνώσκει και απεικονίζει το ακριβές βάθος των μεταλλικών υλικών



Ανίχνευση μαγνητικών μετάλλων



Ανίχνευση μη μαγνητικών μετάλλων



Ανίχνευση ηλεκτροφόρων αγωγών



Ανίχνευση ξύλου



Προβολή βάθους κέντρου



Συνοδεύεται με μπαταρία 9V & θήκη

ΚΩΔΙΚΟΣ	633106
ΔΙΑΣΤΑΣΗ ΟΘΟΝΗΣ	2,2"
ΒΑΘΟΣ ΑΝΙΧΝΕΥΣΗΣ	
Μαγνητικά Μέταλλα	12 cm
Μη Μαγνητικά Μέταλλα	10 cm
Καλώδια Ρεύματος	5 cm
Ξύλο	2 / 3,8 cm
ΜΟΝΑΔΕΣ ΜΕΤΡΗΣΗΣ	cm / in
ΤΥΠΟΣ ΜΠΑΤΑΡΙΑΣ	9V dry battery
ΔΙΑΣΤΑΣΕΙΣ ΣΥΣΚ. (mm)	184 x 55 x 101
ΒΑΡΟΣ Κ/Μ (kg)	0,12 / 0,18
ΤΙΜΗ	65 €

LASER ΚΟΚΚΙΝΗΣ ΔΕΣΜΗΣ

ΛΕΪΖΕΡ ΣΤΑΥΡΟΥ ΔΥΟ ΑΚΤΙΝΩΝ (ΟΡΙΖΟΝΤΙΑ & ΚΑΘΕΤΗ) ΕΣΩΤΕΡΙΚΟΥ ΧΩΡΟΥ

ΚΩΔ.: 633108



- Χειροκίνητη / Αυτόματη λειτουργία
- Κλείδωμα εκκρεμούς
- Υποδοχή 1/4" για τρίποδο



ΛΕΪΖΕΡ ΣΤΑΥΡΟΥ ΔΥΟ ΑΚΤΙΝΩΝ (ΟΡΙΖΟΝΤΙΑ & ΚΑΘΕΤΗ) ΕΣΩΤΕΡΙΚΟΥ ΧΩΡΟΥ

ΚΩΔ.: 633110

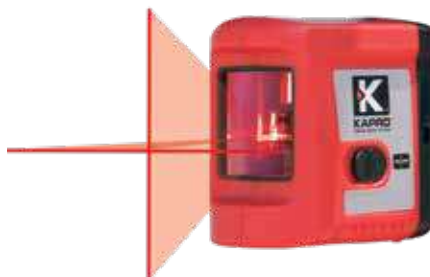

- Κλείδωμα εκκρεμούς
- Δυνατότητα διάφορων τρόπων στήριξης: ειδικά σχεδιασμένη ράχη σε σχήμα V με ενσωματωμένα μαγνητάκια υποδοχή 1/4" για τρίποδο, ταινία velcro

ΛΕΪΖΕΡ ΣΤΑΥΡΟΥ ΔΥΟ ΑΚΤΙΝΩΝ (ΟΡΙΖΟΝΤΙΑ & ΚΑΘΕΤΗ) ΓΙΑ ΧΡΗΣΗ ΣΕ ΕΣΩΤΕΡΙΚΟ ΚΑΙ ΕΞΩΤΕΡΙΚΟ ΧΩΡΟ

ΚΩΔ.: 633112



- Κλείδωμα εκκρεμούς
- Οπτική και ακουστική ειδοποίηση στην περιοχή μη αυτο-οριζόντιωσης
- Βαθμός προστασίας IP54
- Ευελιξία στον τρόπο στήριξης: αναδιπλούμενα στήριγματα, μαγνητική βάση στήριξης L, υποδοχή 1/4" για στήριξη σε τρίποδο
- Σπιβαρό, επενδεδυμένο με αντικραδασμικό ελαστικό

Περιλαμβάνεται στη συσκευασία

ΛΕΪΖΕΡ ΣΤΑΥΡΟΥ ΤΡΙΩΝ ΑΚΤΙΝΩΝ ΓΙΑ ΧΡΗΣΗ ΣΕ ΕΣΩΤΕΡΙΚΟ ΚΑΙ ΕΞΩΤΕΡΙΚΟ ΧΩΡΟ

ΚΩΔ.: 633114

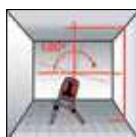

- Κλείδωμα εκκρεμούς
- Οπτική και ακουστική ειδοποίηση στην περιοχή μη αυτο-οριζόντιωσης
- Βαθμός προστασίας IP54
- Ευελιξία στον τρόπο στήριξης: αναδιπλούμενα στήριγματα, υποδοχή 1/4" για στήριξη σε τρίποδο, περιλαμβάνεται αντάπτορας 1/4" σε 5/8" σε τρίποδο
- Σπιβαρό, επενδεδυμένο με αντικραδασμικό ελαστικό

ΠΕΡΙΣΤΡΟΦΙΚΟ ΛΕΪΖΕΡ ΔΥΟ ΑΚΤΙΝΩΝ (ΛΕΙΤΟΥΡΓΙΑ ΜΕ ΟΡΙΖΟΝΤΙΑ ΔΕΣΜΗ 360°, ΚΑΘΕΤΗ ΔΕΣΜΗ ΚΑΙ ΔΥΟ ΣΗΜΕΙΑ (PLUMB) ΕΠΑΝΩ - ΚΑΤΩ) ΓΙΑ ΧΡΗΣΗ ΣΕ ΕΣΩΤΕΡΙΚΟ ΧΩΡΟ

ΚΩΔ.: 633128

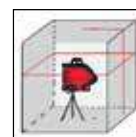

- Κλείδωμα εκκρεμούς
- Δυνατότητα διάφορων τρόπων στήριξης: υποδοχή 1/4" για στήριξη σε τρίποδο
- Οπτική ειδοποίηση στην περιοχή μη αυτο-οριζόντιωσης



ΚΩΔΙΚΟΣ	633108	633110	633112	633114	633128
ΤΥΠΟΣ	842S	862	872	873	962R
ΕΜΒΕΛΕΙΑ	15 m	20 m	30 m (50 m με ανιχνευτή)	30 m (50 m με ανιχνευτή)	30 m (50 m με ανιχνευτή)
ΑΚΡΙΒΕΙΑ	± 0,4 mm/m	± 0,2 mm/m	± 0,2 mm/m	± 0,2 mm/m	± 0,3 mm/m
ΕΥΡΟΣ ΑΥΤΟΧΩΡΟΣΤΑΘΜΙΣΗΣ	± 3°	± 3°	± 3°	± 3°	± 3°
ΒΑΘΜΟΣ ΠΡΟΣΤΑΣΙΑΣ	IP54	IP54	IP54	IP54	IP65
ΔΙΑΣΤΑΣΕΙΣ ΣΥΣΚ. (mm)	120 x 225 x 65	125 x 120 x 70	160 x 130 x 130	160 x 130 x 130	400 x 250 x 360
ΒΑΡΟΣ Κ/Μ (gr)	260 / 405	450 / 475	820 / 1030	830 / 1010	1100 / 1830
ΤΙΜΗ	66 €	90 €	154 €	149 €	207 €
ΣΥΝΟΔΕΥΕΤΑΙ ΜΕ:	μίνι τρίποδο & 2 μπαταρίες AA	τσαντάκι & 2 μπαταρίες AA	τσαντάκι, βάση "L" & 3 μπαταρίες AA	τσαντάκι & 3 μπαταρίες AA	τσαντάκι, γυαλιά & στόχο

LASER ΠΡΑΣΙΝΗΣ ΔΕΣΜΗΣ

ΛΕΪΖΕΡ ΣΤΑΥΡΟΥ ΔΥΟ ΑΚΤΙΝΩΝ (ΟΡΙΖΟΝΤΙΑ & ΚΑΘΕΤΗ) ΓΙΑ ΧΡΗΣΗ ΣΕ ΕΣΩΤΕΡΙΚΟ ΚΑΙ ΕΞΩΤΕΡΙΚΟ ΧΩΡΟ

ΚΩΔ.: 633109



- Χειροκίνητη / Αυτόματη λειτουργία
- Οπτική ειδοποίηση στην περιοχή μη αυτο-οριζοντίωσης
- Τρίποδο πολυλειτουργικό επεκτεινόμενο από 50 έως 130 cm με υποδοχή 1/4 και αλφάδι



ΛΕΪΖΕΡ ΣΤΑΥΡΟΥ ΔΥΟ ΑΚΤΙΝΩΝ (ΟΡΙΖΟΝΤΙΑ & ΚΑΘΕΤΗ) ΕΣΩΤΕΡΙΚΟΥ ΧΩΡΟΥ

ΚΩΔ.: 633116



- Κλείδωμα εκκρεμούς
- Δυνατότητα διάφορων τρόπων στήριξης: ειδικά σχεδιασμένη ράχη σε σχήμα V με ενσωματωμένα μαγνητάκια υποδοχή 1/4" για τρίποδο, ταινία velcro



ΛΕΪΖΕΡ ΣΤΑΥΡΟΥ ΔΥΟ ΑΚΤΙΝΩΝ (ΟΡΙΖΟΝΤΙΑ & ΚΑΘΕΤΗ) ΓΙΑ ΧΡΗΣΗ ΣΕ ΕΣΩΤΕΡΙΚΟ ΚΑΙ ΕΞΩΤΕΡΙΚΟ ΧΩΡΟ

ΚΩΔ.: 633113



- Κλείδωμα εκκρεμούς
- Οπτική και ακουστική ειδοποίηση στην περιοχή μη αυτο-οριζοντίωσης
- Ευελιξία στον τρόπο στήριξης: αναδιπλούμενα σπηρίγματα, υποδοχή 1/4" για στήριξη σε τρίποδο, περιλαμβάνεται αντάπτορας 1/4" σε 5/8"
- Στιβαρό, επενδεδυμένο με αντικραδασμικό ελαστικό

ΛΕΪΖΕΡ ΣΤΑΥΡΟΥ ΤΡΙΩΝ ΑΚΤΙΝΩΝ ΓΙΑ ΧΡΗΣΗ ΣΕ ΕΣΩΤΕΡΙΚΟ ΚΑΙ ΕΞΩΤΕΡΙΚΟ ΧΩΡΟ

ΚΩΔ.: 633115



- Κλείδωμα εκκρεμούς
- Οπτική και ακουστική ειδοποίηση στην περιοχή μη αυτο-οριζοντίωσης
- Ευελιξία στον τρόπο στήριξης: αναδιπλούμενα σπηρίγματα, υποδοχή 1/4" για στήριξη σε τρίποδο, περιλαμβάνεται αντάπτορας 1/4" σε 5/8"
- Στιβαρό, επενδεδυμένο με αντικραδασμικό ελαστικό

ΠΕΡΙΣΤΡΟΦΙΚΟ ΛΕΪΖΕΡ ΔΥΟ ΑΚΤΙΝΩΝ (ΛΕΙΤΟΥΡΓΙΑ ΜΕ ΟΡΙΖΟΝΤΙΑ ΔΕΣΜΗ 360°, ΚΑΘΕΤΗ ΔΕΣΜΗ ΚΑΙ ΔΥΟ ΣΗΜΕΙΑ (PLUMB) ΕΠΑΝΩ - ΚΑΤΩ) ΓΙΑ ΧΡΗΣΗ ΣΕ ΕΣΩΤΕΡΙΚΟ ΧΩΡΟ

ΚΩΔ.: 633129

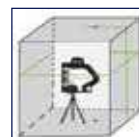

- Κλείδωμα εκκρεμούς
- Οπτική ειδοποίηση στην περιοχή μη αυτο-οριζοντίωσης
- Συνοδεύεται με βαλίτσα μεταφοράς, πολυχρηστική ρυθμιζόμενη βάση, 4 μπαταρίες AA και στόχο



ΚΩΔΙΚΟΣ	633109	633116	633113	633115	633129
ΤΥΠΟΣ	852GS	862GS	872G	873G	962G
ΕΜΒΕΛΕΙΑ	20 m	20 m	30 m (60 m με ανιχνευτή)	30 m (60 m με ανιχνευτή)	30 m (60 m με ανιχνευτή)
ΑΚΡΙΒΕΙΑ	± 0,3 mm/m	± 0,3 mm/m	± 0,2 mm/m	± 0,2 mm/m	± 0,3 mm/m
ΕΥΡΟΣ ΑΥΤΟΧΩΡΟΣΤΑΘΜΙΣΗΣ	± 3°	± 3°	± 3°	± 3°	± 3°
ΒΑΘΜΟΣ ΠΡΟΣΤΑΣΙΑΣ	IP54	IP54	IP54	IP54	IP65
ΔΙΑΣΤΑΣΕΙΣ ΣΥΣΚ. (mm)	120 x 120 x 580	120 x 120 x 70	160 x 130 x 130	155 x 130 x 130	400 x 250 x 360
ΒΑΡΟΣ Κ/Μ (gr)	260 / 1300	450 / 470	820 / 940	830 / 1015	1100 / 1830
ΤΙΜΗ	136 €	162 € €	184 €	245 €	312 €

ΣΥΝΟΔΕΥΕΤΑΙ ΜΕ:	τρίποδο, τσάντα μεταφοράς & 3 μπαταρίες AA	τσαντάκι & 2 μπαταρίες AA	τσαντάκι & 3 μπαταρίες AA	τσαντάκι & 3 μπαταρίες AA	βαλίτσα μεταφοράς, πολυχρηστική ρυθμιζόμενη βάση, 4 μπαταρίες AA και στόχο
-----------------	--	---------------------------	---------------------------	---------------------------	--

LASER 3D ΠΡΑΣΙΝΗΣ ΔΕΣΜΗΣ



- Με 3 δέσμες 360°, μια οριζόντια & δύο κάθετες για χρήση σε εσωτερικό & εξωτερικό χώρο
- Εμβέλεια: (εσωτερικός χώρος) 30m (εξωτερικός χώρος) 70m (με ανιχνευτή)
- Ακρίβεια: ± 0,2 mm/m • Αυτοχωροστάθμιση έως 2,5°
- Βαθμός προστασίας IP65
- Διαθέτει υποδοχή 1/4" & 5/8" για στήριξη σε τρίποδο

Συνοδεύεται με: • γυαλιά • στόχο

- 1 επαναφορτιζόμενη μπαταρία λιθίου
- 4 Μπαταρίες (AA) με βάση • φορτιστή USB
- βάση στήριξης σε τοίχο • βαλιτσάκι μεταφοράς

ΚΩΔΙΚΟΣ	633117
ΤΥΠΟΣ	883G
ΔΙΑΣΤΑΣΕΙΣ ΣΥΣΚ. (mm)	420 x 160 x 350
ΒΑΡΟΣ Κ/Μ (kg)	1,36 / 4,3
ΤΙΜΗ	517 €



- Με 4 δέσμες 360°, δύο οριζόντιες & δύο κάθετες για χρήση σε εσωτερικό & εξωτερικό χώρο
- Εμβέλεια: (εσωτερικός χώρος) 30m (εξωτερικός χώρος) 70m (με ανιχνευτή)
- Ακρίβεια: ± 0,15 mm/m • Αυτοχωροστάθμιση έως 4°
- Βαθμός προστασίας IP54
- Διαθέτει υποδοχή 1/4" & 5/8" για στήριξη σε τρίποδο

Συνοδεύεται με: • γυαλιά • στόχο

- 2 επαναφορτιζόμενες μπαταρίες λιθίου • φορτιστή USB
- πολυχρηστική μαγνητική βάση στήριξης (για χρήση σε μεταλλική επιφάνεια)
- πλατφόρμα ανύψωσης • βαλιτσάκι μεταφοράς

ΚΩΔΙΚΟΣ	633130
ΤΥΠΟΣ	884G
ΔΙΑΣΤΑΣΕΙΣ ΣΥΣΚ. (mm)	420 x 162 x 355
ΒΑΡΟΣ Κ/Μ (kg)	0,92 / 4,85
ΤΙΜΗ	677 €

ΘΕΡΜΟΜΕΤΡΟ ΥΠΕΡΥΘΡΩΝ



- Διπλή ανάγνωση για μέγιστη ακρίβεια
- Εύρος θερμοκρασίας: -50° έως 650°
- Οπτικό πεδίο 12:1
- Λειτουργία μνήμης - έως 20 μετρήσεις
- Καθορισμένα σημεία ρύθμισης: υψηλό/χαμηλό με ειδοποιήσεις συναγερμού
- Λειτουργία κλειδώματος για συνεχή ανάγνωση για στήριξη σε τρίποδο
- Αυτόματη απενεργοποίηση

Συνοδεύεται με:

- μπαταρία 9V (περιλαμβάνεται)
- θήκη αποθήκευσης

ΚΩΔΙΚΟΣ	633151
ΤΥΠΟΣ	398
ΔΙΑΣΤΑΣΕΙΣ ΣΥΣΚ. (mm)	210 x 110 x 60
ΒΑΡΟΣ Κ/Μ (kg)	0,13 / 0,37
ΤΙΜΗ	62 €

ΕΝΔΟΣΚΟΠΙΚΗ ΚΑΜΕΡΑ ΜΕ ΚΑΛΩΔΙΟ 1m



- Αντικραδασμικό περίβλημα
- Αδιάβροχη κάμερα 8,5 mm με υψηλή ευαισθησία
- Θερμοκρασία λειτουργίας: 0° - 45°
- Οθόνη LCD 9 cm (3,5") true color
- Κάμερα υψηλής ανάλυσης 4 x zoom
- Ενσωματωμένη κάρτα μνήμης
- Περιστροφή οθόνης LCD 360°
- Ενσωματωμένη κάρτα μνήμης
- Σταθερό φως μπροστά
- Καλώδιο 100 cm
- Ενσωματωμένη μπαταρία λιθίου 3,7 V
- IP67 - Αντοχή στο νερό και τη σκόνη

Συνοδεύεται με:

- καλώδιο φόρτισης και φορτιστής
- βαλιτσάκι μεταφοράς



ΚΩΔΙΚΟΣ	633150
ΤΥΠΟΣ	397
ΔΙΑΣΤΑΣΕΙΣ ΣΥΣΚ. (mm)	325 x 295 x 125
ΒΑΡΟΣ Κ/Μ (kg)	0,46 / 3,15
ΤΙΜΗ	285 €

ΘΕΡΜΟΚΑΜΕΡΑ



- Οθόνη TFT 2,8", ανάλυση υπέρυθρης εικόνας 160 x 120
- Ανάλυση ορατής εικόνας: 0,3 megapixel
- Μια ορατή εικόνα σε πραγματικό χρόνο με αναπαράσταση της κατανομής της θερμοκρασίας
- Εύρος θερμοκρασίας: -20° έως 450°
- Μπορεί να επιλεγεί μια παλέτα χρωμάτων - έως και 5 επιλογές- κάθε παλέτα χρωμάτων είναι μια διαβάθμιση
- Εναλλάξιμοί δείκτες υψηλής και χαμηλής θερμοκρασίας
- Θύρα USB για φόρτιση και μεταφορά δεδομένων
- Ενσωματωμένες επαναφορτιζόμενες μπαταρίες λιθίου

Συνοδεύεται με:

- καλώδιο φόρτισης και φορτιστής
- βαλιτσάκι μεταφοράς



ΚΩΔΙΚΟΣ	633152
ΤΥΠΟΣ	399
ΔΙΑΣΤΑΣΕΙΣ ΣΥΣΚ. (mm)	320 x 290 x 120
ΒΑΡΟΣ Κ/Μ (kg)	0,40 / 1,89
ΤΙΜΗ	920 €



ΤΗΛΕΣΚΟΠΙΚΟ ΤΡΙΠΟΔΟ 3,2m

- Τηλεσκοπικός βραχίονας (μέγιστο ύψος 3,2m) με δυνατότητα κλειδώματος
- Τρίποδο αλουμινίου με ένδειξη ευθυγράμμισης
- Φορείο για στήριξη εργαλείου με σπείρωμα 5/8 UNC
- Δυνατότητα χρήσης και χωρίς τρίποδο
- Σε υφασμάτινη θήκη μεταφοράς

ΚΩΔΙΚΟΣ	633123
ΔΙΑΣΤ. ΣΥΣΚ. (mm)	140x120x1300
ΒΑΡΟΣ Κ/Μ (kg)	1,4 / 2,1
ΤΙΜΗ	87 €

ΡΥΘΜΙΖΟΜΕΝΗ ΒΑΣΗ ΣΤΗΡΙΞΗΣ

1. Ρύθμιση ύψους και κομβίο ασφάλισης θέσης
2. Βαθμονομημένη κλίμακα και στις δύο πλευρές
3. Σπείρωμα στήριξης εργαλείου 1/4"
4. Σπείρωμα στήριξης βάσης σε τρίποδο 1/4" και 5/8"
5. Διπλός ισχυρός μαγνήτης
6. Αυλάκωση τύπου V
7. Δύο υποδοχές για στήριξη με ιμάντες
8. Υποδοχή ανάρτησης σε καρφί
9. Επιπρόσθετη βάση για τοποθέτηση συσκευής λέιζερ σε προφίλ γυψοσανίδας ή ψευδοροφών

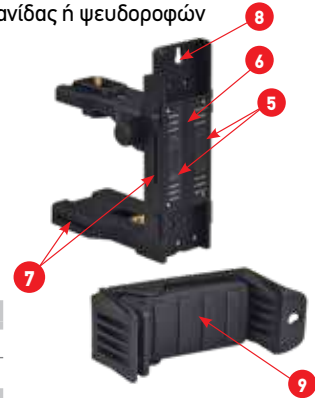
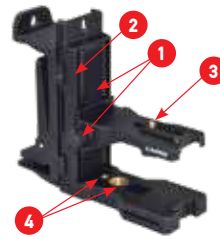

ΚΩΔΙΚΟΣ	633122
ΔΙΑΣΤ. ΣΥΣΚ. (mm)	185x220x90
ΒΑΡΟΣ (gr)	870
ΤΙΜΗ	59 €

Διαθέτει:

- Δύο ισχυρά μαγνητάκια για στήριξη σε μεταλλική επιφάνεια
- Δύο υποδοχές ανάρτησης σε καρφί
- Υποδοχή για στήριξη με ιμάντα
- Σπείρωμα στήριξης εργαλείου 1/4"
- Σπείρωμα στήριξης βάσης L σε τρίποδο 5/8" & 1/4"
- Αντιολισθητικό πέλμα



ΚΩΔΙΚΟΣ	633121
ΔΙΑΣΤ. ΣΥΣΚ. (mm)	185x140x50
ΒΑΡΟΣ (gr)	175
ΤΙΜΗ	18 €

ΨΗΦΙΑΚΟΣ ΑΝΙΧΝΕΥΤΗΣ LASER ΠΡΑΣΙΝΗΣ ΔΕΣΜΗΣ

- Για ανίχνευση της ακτίνας laser σε μεγάλες αποστάσεις και σε συνθήκες έντονου φωτισμού.
- Φωτεινός, ευανάγνωστος για εύκολη εύρεση της ακτίνας laser.
- Ακρίβεια υψηλή: ± 1,5 mm/m
χαμηλή: ± 2,5 mm/m
- Ειδοποίηση χαμηλής τάσης
- Εύκολος στη χρήση
- Λειτουργεί με 1 μπαταρία 9V (συμπεριλαμβάνεται στη συσκευασία)
- Κατάλληλο για αλφάδια laser που διαθέτουν λειτουργία παλμών



ΚΩΔΙΚΟΣ	633126
ΔΙΑΣΤ. ΣΥΣΚ. (mm)	175x90x70
ΒΑΡΟΣ Κ/Μ (gr)	310/385
ΤΙΜΗ	99 €

ΓΥΑΛΙΑ LASER ΓΙΑ ΚΟΚΚΙΝΗ ΔΕΣΜΗ

- Καθιστά πιο ορατές τις κόκκινες ακτίνες σε ανοιχτούς χώρους



ΚΩΔΙΚΟΣ	633119
ΒΑΡΟΣ (gr)	450
ΤΙΜΗ	7 €

ΓΥΑΛΙΑ LASER ΓΙΑ ΠΡΑΣΙΝΗ ΔΕΣΜΗ

- Καθιστά πιο ορατές τις πράσινες ακτίνες σε ανοιχτούς χώρους



ΚΩΔΙΚΟΣ	633120
ΒΑΡΟΣ (gr)	450
ΤΙΜΗ	7 €

ΣΤΟΧΟΣ LASER

- Πολύ ανακλαστική επιφάνεια, βαθμονομημένη σε in/cm, με μαγνητάκια

ΚΟΚΚΙΝΟΣ



ΚΩΔΙΚΟΣ	633124
ΔΙΑΣΤ. ΣΥΣΚ. (mm)	150x90x20
ΒΑΡΟΣ (gr)	400
ΤΙΜΗ	8 €

ΠΡΑΣΙΝΟΣ



ΚΩΔΙΚΟΣ	633125
ΔΙΑΣΤ. ΣΥΣΚ. (mm)	150x90x20
ΒΑΡΟΣ (gr)	400
ΤΙΜΗ	8 €

ΦΟΡΤΙΣΤΗΣ ΜΠΑΤΑΡΙΑΣ ΓΙΑ ΤΟ ΑΛΦΑΔΙ LASER 633117



ΚΩΔΙΚΟΣ	633131
ΤΙΜΗ	44 €

ΜΠΑΤΑΡΙΑ ΛΙΘΙΟΥ 7,4V ΓΙΑ ΤΑ ΑΛΦΑΔΙΑ LASER 633117,633130

2600mAh



ΚΩΔΙΚΟΣ	633132
ΤΙΜΗ	34 €

ΜΠΑΤΑΡΙΑ ΛΙΘΙΟΥ USB 7,4V ΓΙΑ ΤΑ ΑΛΦΑΔΙΑ LASER 633117,633130

2600mAh

- Με θύρα USB-C (απευθείας φόρτισης)



ΚΩΔΙΚΟΣ	633133
ΤΙΜΗ	50 €

ΣΕΙΡΑ BASIC

All steel vice fixed base



Κατασκευασμένες από επεξεργασμένο ατσάλι και βαμμένο με ηλεκτροστατική βαφή για προστασία από οξειδώσεις. Διαθέτουν ατσάλινο δοκό με κυλινδρικό σπείρωμα που εξασφαλίζει ομαλή λειτουργία και μεγάλη διάρκεια ζωής.

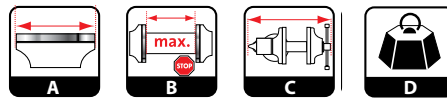

ΚΩΔΙΚΟΣ	ΤΥΠΟΣ	A	B	C	D	ΤΙΜΗ
64066	80	80	80	225	2,8	29 €
64067	100	100	100	245	3,4	32 €
64068	125	125	125	290	4,4	38 €
64069	150	150	150	305	5,0	44 €

ΣΕΙΡΑ PROFESSIONAL

ΑΘΡΑΥΣΤΗ

Επαγγελματικές μέγγενες από επεξεργασμένο ατσάλι (S.G.IRON). Έχουν ειδική βαφή ανθεκτική στα χτυπήματα και στις οξειδώσεις. Διαθέτουν: περιστρεφόμενη βάση, αμόνι, επιπλέον σκλήρυνση στα μάγουλα, σιαγόνες για συγκράτηση σωλήνων, stop ασφάλισης ράγας. Εξασφαλίζουν ομαλή και εύρυθμη λειτουργία, αντοχή στο χρόνο. Με 10 χρόνια εγγύηση.



Με περιστρεφόμενη βάση

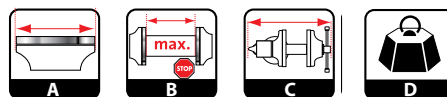

ΚΩΔΙΚΟΣ	ΤΥΠΟΣ	A	B	C	D	ΤΙΜΗ
64060	75	82	85	290	7,0	88 €
64061	100	102	108	310	7,5	102 €
64062	125	128	132	365	11,4	132 €
64063	150	153	160	430	14,4	162 €
64064	200	203	210	510	21,2	219 €
64065	250	253	255	605	29,0	313 €

ΣΕΙΡΑ INDUSTRIAL

ΑΘΡΑΥΣΤΗ

Επαγγελματικές ατσάλινες άθραυστες μέγγενες βαρέως τύπου. Έχουν σφυρήλατη βαφή πούδρας για μεγάλη ανθεκτικότητα στις φθορές και στην οξείδωση. Διαθέτουν αμόνι, 2 πλαινούς ρεγουλατόρους για απόλυτη ευθυγράμμιση, σωστή και δυνατή συγκράτηση, ομαλή και εύρυθμη λειτουργία, επιπλέον σκλήρυνση στα μάγουλα, σιαγόνες για συγκράτηση σωλήνων, stop ασφάλισης ράγας. Με 10 χρόνια εγγύηση.

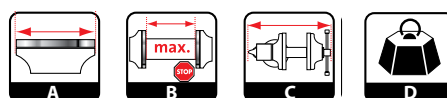

ΚΩΔΙΚΟΣ	ΤΥΠΟΣ	A	B	C	D	ΤΙΜΗ
64055	100	105	102	305	7,5	88 €
64056	125	130	125	355	11,2	124 €
64057	150	152	152	455	17,5	170 €
64058	175	182	180	530	26,3	232 €

ΑΜΟΝΙΑ



ΜΑΝΤΕΜΕΝΙΑ

ΚΩΔΙΚΟΣ	ΤΥΠΟΣ	Kg	ΤΙΜΗ
64072	M215-10	10	63 €
64073	M215-20	20	109 €



ΑΤΣΑΛΙΝΑ ΑΘΡΑΥΣΤΑ

ΚΩΔΙΚΟΣ	ΤΥΠΟΣ	Kg	ΤΙΜΗ
64076	M216A-30	30	219 €
64077	M216A-50	50	332 €

ΚΩΔΙΚΟΣ	a(cm)	b(cm)	c(cm)	a+b+c(cm)	d(cm)	v(cm)	n(cm)	m(cm)	ι Ø ΤΡΥΠΑ (mm)	h ΤΡΥΠΑ (mm)
64072	12	12	9	33	7	10,7	9	15,5	12	14X14
64073	15	13	15	43	10,5	13,5	14	17	14	14X14
64076	16	14	16	46	11,5	16,5	17	20	18	17X17
64077	21	18	18	57	13,5	18	17	22	19mm	18X18

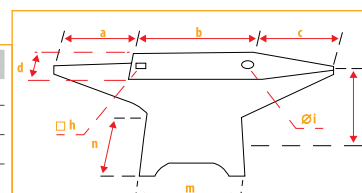

Με ισχυρούς κινητήρες, αποδεδειγμένη αξιοπιστία και μεγάλη αντοχή στον χρόνο, οι δίδυμοι τροχοί πάγκου BÜLLE προσφέρουν σταθερή και απροβλημάτιστη λειτουργία. Η ευρεία σειρά μοντέλων τους ανταποκρίνεται σε κάθε απαιτητική χρήση.

MINI ΜΕ ΕΥΚΑΜΠΤΟ ΑΞΟΝΑ



Ø 75
150W

ΚΩΔΙΚΟΣ ΤΙΜΗ
41840 88 €



Ø 125
150W

ΚΩΔΙΚΟΣ ΤΙΜΗ
41841 62 €



Ø 150
250W

ΚΩΔΙΚΟΣ ΤΙΜΗ
41842 88 €



Ø 150
350W

ΚΩΔΙΚΟΣ ΤΙΜΗ
41843 102 €



Ø 200
400W

ΚΩΔΙΚΟΣ ΤΙΜΗ
41844 135 €

ΤΡΟΧΟΒΟΥΡΤΣΑ



Ø 150
400W

ΚΩΔΙΚΟΣ ΤΙΜΗ
41845 106 €

ΠΕΤΡΑ / ΤΑΙΝΙΑ



Ø 150
350W

ΚΩΔΙΚΟΣ ΤΙΜΗ
41846 146 €

ΤΡΟΧΟΣ ΓΥΑΛΙΣΜΑΤΟΣ



Ø 150
350W

ΚΩΔΙΚΟΣ ΤΙΜΗ
41847 102 €

ΚΩΔΙΚΟΣ	ΠΕΤΡΑ (mm)	ΙΣΧΥΣ (Watt)	ΤΑΣΗ (V/Hz)	ΣΤΡΟΦΕΣ	ΔΙΑΣΤ. ΣΥΣΚ. (mm)	ΒΑΡΟΣ Κ/Μ (kg)
41840	75 x 20 x 10	150	220-240/50	9900 R.P.M.	255 x 140 x 165	2,3 / 2,5
41841	125 x 16 x 12,7	150	230/50	2950 R.P.M.	285 x 185 x 205	4,3 / 4,7
41842	150 x 20 x 12,7	250	230/50	2950 R.P.M.	335 x 205 x 225	6,5 / 7,1
41843	150 x 16 x 12,7	350	230/50	2950 R.P.M.	355 x 200 x 225	7,0 / 7,7
41844	200 x 20 x 16	400	230/50	2950 R.P.M.	400 x 265 x 285	10,4 / 11,5
41845	150 x 16 x 12,7 / Βούρτσα 150mm	400	230/50	2950 R.P.M.	455 x 202 x 255	7,8 / 8,5
41846	150 x 20 x 12,7 / 50 x 686 (ταινία)	350	230/50	2950 R.P.M.	443 x 393 x 260	8,5 / 9,2
41847	150 x 16 x 12,7	350	230/50	2950 R.P.M.	300 x 205 x 210	6,8 / 7,5

Σημείωση: Για αναλώσιμα δίδυμων τροχών βλέπε σελ. 126

10m 3 x 1.5



ΚΩΔΙΚΟΣ	607010
ΤΑΣΗ (Volt/Hz)	230/50
ΚΑΛΩΔΙΟ (m)	10
ΤΥΠΟΣ ΚΑΛΩΔΙΟΥ	3G 1,5mm ² H05VV-F
ΙΣΧΥΣ (W) max.	3000
ΔΙΑΣΤ. ΣΥΣΚ. (mm)	245 x 150 x 310
ΒΑΡΟΣ Κ/Μ (kg)	2,1 / 2,45
ΤΙΜΗ	35 €

15m 3 x 1.5



ΚΩΔΙΚΟΣ	607014
ΤΑΣΗ (Volt/Hz)	230/50
ΚΑΛΩΔΙΟ (m)	15
ΤΥΠΟΣ ΚΑΛΩΔΙΟΥ	3G 1,5mm ² H05VV-F
ΙΣΧΥΣ (W) max.	3000
ΔΙΑΣΤ. ΣΥΣΚ. (mm)	270 x 170 x 335
ΒΑΡΟΣ Κ/Μ (kg)	2,3 / 2,65
ΤΙΜΗ	42 €

15m 3 x 1.5



25m 3 x 1.5



50m 3 x 1.5



ΚΩΔΙΚΟΣ	607016	607018	607020
ΤΑΣΗ (Volt/Hz)	230/50	230/50	230/50
ΚΑΛΩΔΙΟ (m)	15	25	50
ΤΥΠΟΣ ΚΑΛΩΔΙΟΥ	3G 1,5mm ² H05VV-F	3G 1,5mm ² H05VV-F	3G 1,5mm ² H05VV-F
ΙΣΧΥΣ (W) max.	3500	3000	3000
ΔΙΑΣΤΑΣΕΙΣ ΣΥΣΚ. (mm)	220 x 165 x 280	245 x 150 x 310	290 x 215 x 365
ΒΑΡΟΣ Κ/Μ (kg)	2,35 / 2,7	3,7 / 4,1	6,3 / 6,7
ΤΙΜΗ	40 €	60 €	105 €

25m 3 x 2.5 ΜΕΤΑΛΛΙΚΗ



50m 3 x 1.5 ΜΕΤΑΛΛΙΚΗ



50m 3 x 2.5 ΜΕΤΑΛΛΙΚΗ



ΚΩΔΙΚΟΣ	607023	607022	607024
ΤΑΣΗ (Volt/Hz)	230/50	230/50	230/50
ΚΑΛΩΔΙΟ (m)	25	50	50
ΤΥΠΟΣ ΚΑΛΩΔΙΟΥ	3G 2,5mm ² H05VV-F	3G 1,5mm ² H05VV-F	3G 2,5mm ² H05VV-F
ΙΣΧΥΣ (W) max.	3600	3000	3600
ΔΙΑΣΤΑΣΕΙΣ ΣΥΣΚ. (mm)	330 x 250 x 410	305 x 215 x 380	330 x 250 x 410
ΒΑΡΟΣ Κ/Μ (kg)	7,6 / 8,2	7,5 / 8	11,8 / 12,4
ΤΙΜΗ	122 €	146 €	210 €

ΜΠΑΛΑΝΤΕΖΑ ΚΗΠΟΥ

27m+3m 3 x 1.5



ΑΥΤΟΜΑΤΗ ΜΠΑΛΑΝΤΕΖΑ ΤΟΙΧΟΥ

15m+1m 3 x 1.5



ΚΩΔΙΚΟΣ	607025	607032
ΤΑΣΗ (Volt/Hz)	230/50	230/50
ΚΑΛΩΔΙΟ (m)	27 + 3	15 + 1
ΤΥΠΟΣ ΚΑΛΩΔΙΟΥ	3G 1,5mm ² H05VV-F	3G 1,5mm ² H05VV-F
ΙΣΧΥΣ (W) max.	3000	3G 1,5mm ² H05VV-F
ΔΙΑΣΤΑΣΕΙΣ ΣΥΣΚ. (mm)	260 x 195 x 330	295 x 160 x 330
ΒΑΡΟΣ Κ/Μ (kg)	4,0 / 4,4	4,8 / 5,3
ΤΙΜΗ	74 €	118 €

Προεκτάσεις Καλωδίων Ρεύματος



ΚΩΔΙΚΟΣ	607001	607002
ΤΑΣΗ (Volt/Hz)	230/50	230/50
ΚΑΛΩΔΙΟ (m)	3	5
ΤΥΠΟΣ ΚΑΛΩΔΙΟΥ	3G 1,5mm ² H05VV-F	3G 1,5mm ² H05VV-F
ΙΣΧΥΣ (W) max.	3680	3680
ΒΑΡΟΣ Κ/Μ (kg)	0,46 / 0,467	0,68 / 0,688
ΤΙΜΗ	9 €	13 €



ΚΩΔΙΚΟΣ	607003
ΤΑΣΗ (Volt/Hz)	230/50
ΚΑΛΩΔΙΟ (m)	10
ΤΥΠΟΣ ΚΑΛΩΔΙΟΥ	3G 1,5mm ² H05VV-F
ΙΣΧΥΣ (W) max.	3680
ΒΑΡΟΣ Κ/Μ (kg)	1,12 / 1,128
ΤΙΜΗ	23 €



ΚΩΔΙΚΟΣ	607004
ΤΑΣΗ (Volt/Hz)	230/50
ΚΑΛΩΔΙΟ (m)	15
ΤΥΠΟΣ ΚΑΛΩΔΙΟΥ	3G 1,5mm ² H05VV-F
ΙΣΧΥΣ (W) max.	3680
ΒΑΡΟΣ Κ/Μ (kg)	1,6 / 1,7
ΤΙΜΗ	31 €



ΚΩΔΙΚΟΣ	607005
ΤΑΣΗ (Volt/Hz)	230/50
ΚΑΛΩΔΙΟ (m)	20
ΤΥΠΟΣ ΚΑΛΩΔΙΟΥ	3G 1,5mm ² H05VV-F
ΙΣΧΥΣ (W) max.	3680
ΒΑΡΟΣ Κ/Μ (kg)	2,3 / 2,5
ΤΙΜΗ	43 €

ΠΟΛΥΡΙΖΑ ΜΕ ΔΙΑΚΟΠΤΗ

4 ΘΕΣΕΩΝ ΤΥΠΟΣ ΚΑΛΩΔ.: 3G 1,5mm ²		5 ΘΕΣΕΩΝ ΤΥΠΟΣ ΚΑΛΩΔ.: 3G 1,5mm ²		6 ΘΕΣΕΩΝ ΤΥΠΟΣ ΚΑΛΩΔ.: 3G 1,5mm ²	
1.5m	3.0m	1.5m	3.0m	1.5m	3.0m
ΚΩΔΙΚΟΣ 607040	ΚΩΔΙΚΟΣ 607041	ΚΩΔΙΚΟΣ 607042	ΚΩΔΙΚΟΣ 607043	ΚΩΔΙΚΟΣ 607044	ΚΩΔΙΚΟΣ 607045
ΤΙΜΗ 8 €	ΤΙΜΗ 11 €	ΤΙΜΗ 8,50 €	ΤΙΜΗ 11,80 €	ΤΙΜΗ 9,40 €	ΤΙΜΗ 12 €

ΔΙΑΘΕΤΟΥΝ

Διακόπτη
Φωτιζόμενος
On/Off

Ασφάλεια
Μηχανικό
Κλειδώμα Πρίζας

Καλώδιο
3G1.5mm²

Πιστοποιητικά Ασφαλείας

Πρακτικές συσκευασίες

607040	607041	607042	607043	607044	607045
ΒΑΡΟΣ ΣΥΣΚ. 0,365 kg	ΒΑΡΟΣ ΣΥΣΚ. 0,530 kg	ΒΑΡΟΣ ΣΥΣΚ. 0,395 kg	ΒΑΡΟΣ ΣΥΣΚ. 0,560 kg	ΒΑΡΟΣ ΣΥΣΚ. 0,425 kg	ΒΑΡΟΣ ΣΥΣΚ. 0,600 kg

ΠΟΛΥΡΙΖΑ ΜΕ ΠΡΟΣΤΑΣΙΑ ΥΠΕΡΤΑΣΗΣ +2xUSB AUTO-ID

4 ΘΕΣΕΩΝ +2xUSB Auto-ID		6 ΘΕΣΕΩΝ +2xUSB Auto-ID	
1.5m	3.0m	1.5m	3.0m
ΚΩΔΙΚΟΣ 607048	ΚΩΔΙΚΟΣ 607049	ΚΩΔΙΚΟΣ 607052	ΚΩΔΙΚΟΣ 607053
ΤΙΜΗ 22 €	ΤΙΜΗ 25 €	ΤΙΜΗ 24 €	ΤΙΜΗ 27 €

ΔΙΑΘΕΤΟΥΝ

ΠΡΟΣΤΑΣΙΑ ΑΠΟ ΥΠΕΡΤΑΣΗ

Θύρες
2x USB
Auto-ID
2.1A

Διακόπτη
Φωτιζόμενος
On/Off

Ασφάλεια
Μηχανικό
Κλειδώμα Πρίζας

Καλώδιο
3G1.5mm

Πιστοποιητικά Ασφαλείας

Πρακτικές συσκευασίες

607048	607049	607052	607053
ΒΑΡΟΣ ΣΥΣΚ. 0,570 kg	ΒΑΡΟΣ ΣΥΣΚ. 0,745 kg	ΒΑΡΟΣ ΣΥΣΚ. 0,635 kg	ΒΑΡΟΣ ΣΥΣΚ. 0,810 kg

ΠΟΛΥΡΙΖΑ ΜΕ ΠΡΟΣΤΑΣΙΑ ΥΠΕΡΤΑΣΗΣ & ΥΠΕΡΦΟΡΤΩΣΗΣ +2xUSB

PROLINE 1200A ΠΡΟΣΤΑΣΙΑ / PROTECTION

5 ΘΕΣΕΩΝ +2xUSB		8 ΘΕΣΕΩΝ +2xUSB	
1.5m	3.0m	1.5m	3.0m
ΚΩΔΙΚΟΣ 607056	ΚΩΔΙΚΟΣ 607057	ΚΩΔΙΚΟΣ 607058	ΚΩΔΙΚΟΣ 607059
ΤΙΜΗ 30 €	ΤΙΜΗ 34 €	ΤΙΜΗ 35 €	ΤΙΜΗ 38 €

ΔΙΑΘΕΤΟΥΝ

ΠΡΟΣΤΑΣΙΑ ΑΠΟ ΥΠΕΡΤΑΣΗ

ΠΡΟΣΤΑΣΙΑ ΥΠΕΡΦΟΡΤΩΣΗΣ

Θύρες
2x USB
2.4A

Διακόπτη
Φωτιζόμενος
On/Off
Illuminated

Ασφάλεια
Μηχανικό
Κλειδώμα Πρίζας

Καλώδιο
3G1.5mm

Πιστοποιητικά Ασφαλείας

Πρακτικές συσκευασίες

607056	607057	607058	607059
ΒΑΡΟΣ ΣΥΣΚ. 0,825 kg	ΒΑΡΟΣ ΣΥΣΚ. 0,985 kg	ΒΑΡΟΣ ΣΥΣΚ. 0,990 kg	ΒΑΡΟΣ ΣΥΣΚ. 1,145 kg

ΣΟΥΚΟ ΠΡΙΖΑ ΑΣΦΑΛΕΙΑΣ



ΚΩΔΙΚΟΣ	607068
ΘΕΣΕΙΣ ΣΟΥΚΟ	2
ΡΕΥΜΑ	16A 250V~
ΠΡΟΣΤΑΣΙΑ	ΕΩΣ 4500A
ΒΑΡΟΣ ΣΥΣΚ. (kg)	0,080
ΤΙΜΗ	5 €

- ✓ Κατάλληλο για προστασία ηλεκτρονικών και ηλεκτρικών συσκευών

ΔΙΑΘΕΤΕΙ



Ασφάλεια



Προστασία

Προστασία
έως
4500A



Πρακτική
συσκευασία

Πιστοποιητικά Ασφαλείας



ΠΟΛΥΠΡΙΖΟ ΚΥΒΟΣ 4 ΘΕΣΕΩΝ +2xUSB



ΚΩΔΙΚΟΣ	607070
ΘΕΣΕΙΣ ΣΟΥΚΟ	4
ΘΥΡΕΣ USB	2x 2,4A
ΜΗΚΟΣ ΚΑΛΩΔΙΟΥ	1,5m
ΒΑΡΟΣ ΣΥΣΚ. (kg)	0,485
ΤΙΜΗ	20 €

- ✓ USB θύρες για φόρτιση συσκευών
- ✓ Πρακτικό σχήμα & μέγεθος

ΔΙΑΘΕΤΕΙ

Θύρες

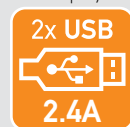

Ασφάλεια



Καλώδιο 1,5m



Πρακτική
συσκευασία

Πιστοποιητικά Ασφαλείας



USB ΦΟΡΤΙΣΤΗΣ AUTO-ID 3 ΘΕΣΕΩΝ



ΚΩΔΙΚΟΣ	607062
ΘΥΡΕΣ USB	3
ΕΞΟΔΟΣ	5V DC
ΡΕΥΜΑ ΕΞΟΔ./ΘΥΡΑ	2,4A
ΒΑΡΟΣ ΣΥΣΚ. (kg)	0,100
ΤΙΜΗ	15 €

- ✓ Ταχυφορτιστής (Fast charge) 3,4A (Total)
- ✓ 3x USB θύρες Auto-ID με τσιπ αναγνώρισης

ΔΙΑΘΕΤΕΙ

Auto-ID

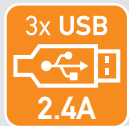

Fast Charge



Πρακτική
συσκευασία

Πιστοποιητικά Ασφαλείας



ΣΟΥΚΟ ΑΝΤΑΠΤΟΡΑΣ ΦΟΡΤΙΣΤΗΣ 2xUSB AUTO-ID



ΚΩΔΙΚΟΣ	607063
ΘΥΡΕΣ USB	2
ΙΣΧΥΣ	10,5W
ΕΞΟΔΟΣ USB ΟΛΙΚΟ	2,1A 5V DC
ΒΑΡΟΣ ΣΥΣΚ. (kg)	0,115
ΤΙΜΗ	9,50 €

- ✓ USB θύρες για φόρτιση συσκευών
- ✓ 2x USB θύρες Auto-ID με τσιπ αναγνώρισης

ΔΙΑΘΕΤΕΙ

Auto-ID



Πρίζα

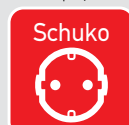

Πρακτική
συσκευασία

Πιστοποιητικά Ασφαλείας



ΦΙΣ / ΠΟΛΥΠΡΙΖΑ ΣΟΥΚΟ

ΦΙΣ ΣΟΥΚΟ ΑΡΣΕΝΙΚΟ

ΚΩΔΙΚΟΣ	607065
ΤΙΜΗ	1,50 €



ΦΙΣ ΣΟΥΚΟ ΘΗΛΥΚΟ

ΚΩΔΙΚΟΣ	607064
ΤΙΜΗ	1,70 €



ΠΟΛΥΠΡΙΖΟ ΣΟΥΚΟ 2 ΘΕΣΕΩΝ

ΚΩΔΙΚΟΣ	607069
ΤΙΜΗ	2,50 €



ΒΑΣΗ ΣΤΗΡΙΞΗΣ Β.Τ. ΓΙΑ ΓΩΝΙΑΚΟ ΤΡΟΧΟ 115/125mm

- Ιδανικό εξάρτημα για τη μετατροπή γωνιακού τροχού σε σταθερό μίνι δισκοπρίονο (κόφτη)
- Ενισχυμένη κατασκευή με κυτό μπράτσο, ισχυρό ελατήριο επαναφοράς και ρυθμιζόμενη μέγγενη
- Βαριά βάση από μαντέμι για μέγιστη σταθερότητα
- Μέγγενη με άνοιγμα έως 80 mm και δυνατότητα περιστροφής έως 45°
- Ενσωματωμένος προφυλακτήρας για προστασία από ρινίσματα και σπινθήρες
- Μέγιστο βάθος κοπής: έως 30 mm

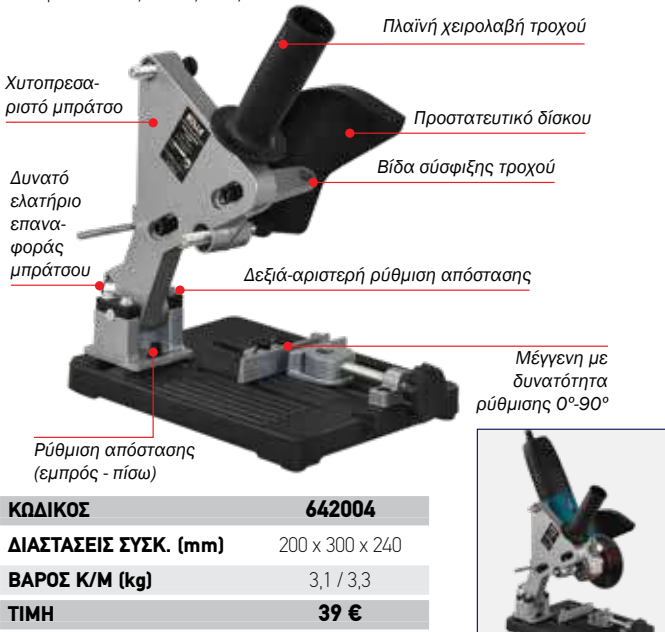

ΚΩΔΙΚΟΣ	642004
ΔΙΑΣΤΑΣΕΙΣ ΣΥΣΚ. (mm)	200 x 300 x 240
ΒΑΡΟΣ Κ/Μ (kg)	3,1 / 3,3
ΤΙΜΗ	39 €



ΒΑΣΗ ΣΤΗΡΙΞΗΣ Β.Τ. ΓΙΑ ΗΛΕΚΤΡΙΚΟ ΔΡΑΠΑΝΟ

- Βάση από μαντέμι για μέγιστη σταθερότητα
- Περιστρεφόμενη κεφαλή 0°-90°
- Συνοδεύεται από 3 αντάπτορες στήριξης εργαλείων (Ø25, Ø38, Ø42 mm) και δυνατότητα στήριξης Ø44 mm χωρίς αντάπτορα
- Διαδρομή κεφαλής έως 60 mm με ενσωματωμένη κλίμακα ένδειξης (σε mm)

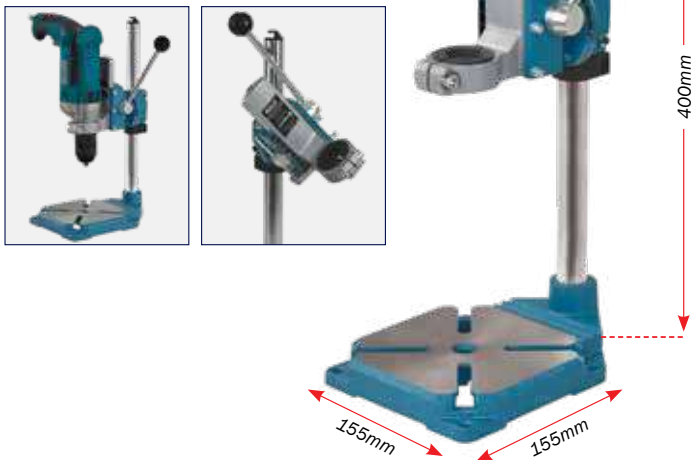

ΚΩΔΙΚΟΣ	642003
ΔΙΑΣΤΑΣΕΙΣ ΣΥΣΚ. (mm)	190 x 100 x 420
ΒΑΡΟΣ Κ/Μ (kg)	3,0 / 3,4
ΤΙΜΗ	58 €

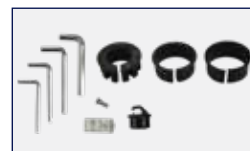

Μπαταρίες & Ταχυφορτιστές

Κατάλληλοι για τα φορτιζόμενα BULLE βλέπε σελ. 58 έως 71

ΣΥΜΒΑΤΗ ΜΠΑΤΑΡΙΑ & ΤΑΧΥΦΟΡΤΙΣΤΗΣ 10,8 V

**ΜΠΑΤΑΡΙΑ Li-Ion
10,8V 2.0Ah**



Βάρος 0,19kg

ΚΩΔΙΚΟΣ	64250
ΤΙΜΗ	30 €

**ΤΑΧΥΦΟΡΤΙΣΤΗΣ 10,8V
1.5A**



Βάρος 0,34kg

ΚΩΔΙΚΟΣ	64231
ΤΙΜΗ	21 €

ΣΥΜΒΑΤΕΣ ΜΠΑΤΑΡΙΕΣ 18 V

**ΜΠΑΤΑΡΙΑ Li-Ion
18V 2.0Ah**



Βάρος 0,42 kg

ΚΩΔΙΚΟΣ	64245
ΤΙΜΗ	45 €

**ΜΠΑΤΑΡΙΑ Li-Ion
18V 4.0Ah**



Βάρος 0,615 kg

ΚΩΔΙΚΟΣ	64229
ΤΙΜΗ	75 €

**ΜΠΑΤΑΡΙΑ Li-Ion
18V 5.0Ah**



Βάρος 0,67 kg

ΚΩΔΙΚΟΣ	64208
ΤΙΜΗ	95 €

ΣΥΜΒΑΤΟΙ ΦΟΡΤΙΣΤΕΣ 18 V

**ΤΑΧΥΦΟΡΤΙΣΤΗΣ
18V 2.0A**



Βάρος 0,395 kg

ΚΩΔΙΚΟΣ	64232
ΤΙΜΗ	27 €

**ΓΡΗΓΟΡΟΣ ΦΟΡΤΙΣΤΗΣ
18V 4.0A**



Βάρος 0,650 kg

ΚΩΔΙΚΟΣ	642017
ΤΙΜΗ	44 €

**ΤΑΧΥΦΟΡΤΙΣΤΗΣ 18V
2 ΜΠΑΤΑΡΙΩΝ
2x3.5A**



Βάρος 0,810 kg

ΚΩΔΙΚΟΣ	642007
ΤΙΜΗ	55 €

WELDON

HSS
ΒΑΘΟΣ ΚΟΠΗΣ
25mm

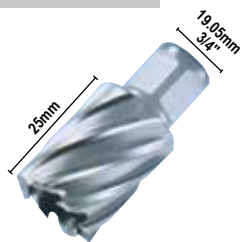

ΚΩΔΙΚΟΣ	Ø (mm)	ΤΙΜΗ
68623	12	16 €
68624	13	16 €
68625	14	18 €
68626	15	18 €
68627	16	20 €
68628	17	20 €
68629	18	22 €
68630	20	25 €
68631	22	28 €
68632	24	29 €
68633	25	29 €
68634	26	31 €
68635	28	34 €
68636	30	36 €
68637	32	39 €

Optional: Πείρος Κεντραρίσματος ΚΩΔ.: 68656

HSS
ΒΑΘΟΣ ΚΟΠΗΣ
50mm

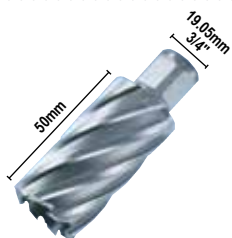

ΚΩΔΙΚΟΣ	Ø (mm)	ΤΙΜΗ
68638	14	24 €
68639	18	28 €
68640	22	33 €
68641	24	37 €
68642	26	38 €
68643	28	40 €
68644	30	47 €

Optional: Πείρος Κεντραρίσματος ΚΩΔ.: 68657

HM
(ΚΑΡΒΙΔΙΟΥ)
ΒΑΘΟΣ ΚΟΠΗΣ
35mm



ΚΩΔΙΚΟΣ	Ø (mm)	ΤΙΜΗ
68651	18	37 €
68652	20	37 €
68653	22	37 €
68654	24	39 €

Optional: Πείρος Κεντραρίσματος ΚΩΔ.: 68686

QUICK-IN

HSS
Quick-IN
ΒΑΘΟΣ ΚΟΠΗΣ
35mm

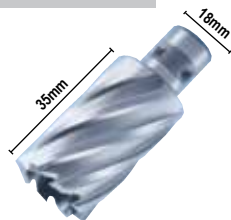

ΚΩΔΙΚΟΣ	Ø (mm)	ΤΙΜΗ
68601	12	18 €
68602	13	18 €
68603	14	19 €
68604	15	19 €
68605	16	21 €
68606	17	21 €
68607	18	24 €
68608	20	26 €
68609	22	29 €
68610	24	31 €
68611	25	31 €
68612	26	32 €
68613	28	34 €
68614	30	36 €
68615	32	40 €

Optional: Πείρος Κεντραρίσματος ΚΩΔ.: 68655

HSS
Quick-IN
ΒΑΘΟΣ ΚΟΠΗΣ
50mm



ΚΩΔΙΚΟΣ	Ø (mm)	ΤΙΜΗ
68616	14	21 €
68617	18	25 €
68618	22	32 €
68619	24	37 €
68620	26	38 €
68621	28	38 €
68622	30	42 €

Optional: Πείρος Κεντραρίσματος ΚΩΔ.: 68657

UNIVERSAL

HSS
UNIVERSAL
ΒΑΘΟΣ ΚΟΠΗΣ
25mm

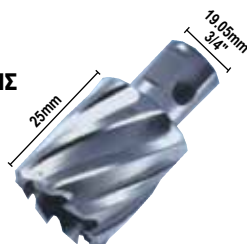

ΚΩΔΙΚΟΣ	Ø (mm)	ΤΙΜΗ
68645	12	17 €
68646	14	17 €
68647	16	19 €
68648	18	20 €
68649	20	22 €
68650	22	26 €

Optional: Πείρος Κεντραρίσματος ΚΩΔ.: 68656

ΤΡΥΠΑΝΙ ΚΩΝΙΚΟ ΜΕΤΡΙΚΟ HSS

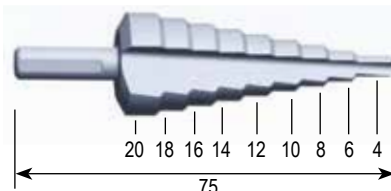

ΚΩΔΙΚΟΣ	L (mm)	ΤΙΜΗ
68659	4 - 20	13 €

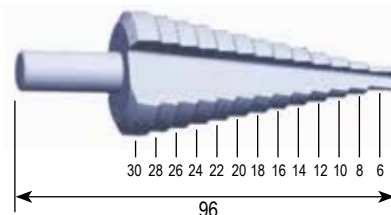

ΚΩΔΙΚΟΣ	L (mm)	ΤΙΜΗ
68660	6 - 30	26 €

ΠΕΙΡΟΣ ΚΕΝΤΡΑΡΙΣΜΑΤΟΣ



ΚΩΔΙΚΟΣ	Ø * L (mm)	ΤΙΜΗ
68656	6.34 * 77	3,00 €
68655	6.34 * 90	3,50 €
68686	7.98 * 90	4,00 €
68657	6.34 * 103	4,50 €

ΑΝΤΑΠΤΟΡΑΣ-ΜΕΤΑΤΡΟΠΕΑΣ (QUICK-IN ΣΕ WELDON)



ΚΩΔΙΚΟΣ	(mm)	ΤΙΜΗ
68658	19.05	19 €

ΑΝΤΑΠΤΟΡΑΣ WELDON ΣΕ 1/2-20UNF



ΚΩΔΙΚΟΣ	ΤΙΜΗ
68663	17 €

ΦΡΕΖΑ ΜΕΤΑΛΛΩΝ ΚΩΝΙΚΗ

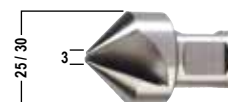

ΚΩΔΙΚΟΣ	Ø (mm)	ΤΙΜΗ
68661	3 - 25	22 €
68662	3 - 30	28 €



ΤΡΥΠΑΝΙΑ SDS-PLUS

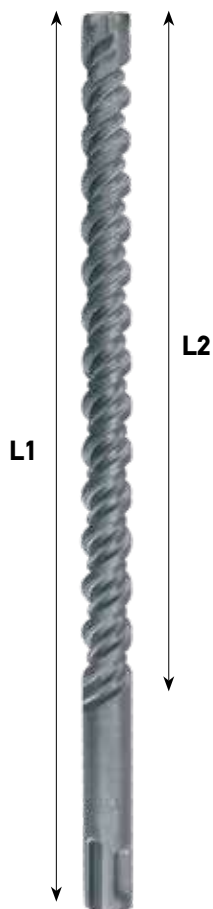

ΚΩΔΙΚΟΣ	∅ (mm)	L1 (mm)	L2 (mm)	ΣΥΣΚΕΥΑΣΙΑ	ΤΙΜΗ/ΣΥΣΚ.
685100	6	110	50	5 TEM.	5,80 €
685101	6	160	100	5 TEM.	6,90 €
685102	8	160	100	5 TEM.	7,50 €
685103	10	160	100	5 TEM.	8,50 €
685104	12	160	100	5 TEM.	9,50 €
685105	14	160	100	5 TEM.	12,00 €
685106	10	210	150	1 TEM.	2,50 €
685107	12	210	150	1 TEM.	3,20 €
685108	10	310	250	1 TEM.	3,20 €
685109	12	310	250	1 TEM.	3,40 €
685110	14	310	250	1 TEM.	3,30 €
685111	10	450	400	1 TEM.	3,80 €
685112	12	450	400	1 TEM.	4,40 €
685113	14	450	400	1 TEM.	6,00 €
685114	16	450	400	1 TEM.	6,90 €
685115	18	450	400	1 TEM.	8,00 €
685116	20	450	400	1 TEM.	9,70 €
685117	22	450	400	1 TEM.	11,20 €
685118	24	450	400	1 TEM.	16,00 €
685119	25	450	400	1 TEM.	15,80 €
685120	30	450	400	1 TEM.	21,50 €
685121	10	600	550	1 TEM.	7,00 €
685122	12	600	550	1 TEM.	5,50 €
685123	14	600	550	1 TEM.	6,50 €
685124	16	600	550	1 TEM.	8,70 €



ΕΞΑΡΤΗΜΑΤΑ SDS-PLUS



Βελόνι

ΚΩΔΙΚΟΣ	∅ (mm)	ΜΗΚΟΣ (mm)	ΤΜΧ	ΤΙΜΗ
63901	14	250	1	2,10 €



Καλέμι

ΚΩΔΙΚΟΣ	∅ (mm)	ΜΗΚΟΣ (mm)	ΤΜΧ	ΤΙΜΗ
63902	14	250	1	2,10 €



Πλατουκάλεμο

ΚΩΔΙΚΟΣ	∅ (mm)	ΜΗΚΟΣ (mm)	ΤΜΧ	ΤΙΜΗ
685133	14	40 x 250	1	2,90 €



Κόιλο Πλατουκάλεμο

ΚΩΔΙΚΟΣ	∅ (mm)	ΜΗΚΟΣ (mm)	ΤΜΧ	ΤΙΜΗ
685134	14	40 x 250	1	2,90 €



ΚΩΔΙΚΟΣ	∅ (mm)	ΜΗΚΟΣ (mm)	ΤΜΧ	ΤΙΜΗ
685135	14	22 x 250	1	2,10 €





ΤΡΥΠΑΝΙΑ SDS-MAX



ΚΩΔΙΚΟΣ	Ø (mm)	L1 (mm)	L2 (mm)	ΣΥΣΚΕΥΑΣΙΑ	ΤΙΜΗ/ΣΥΣΚ.
63956	16	400	265	1 TEM.	6,50 €
63955	18	400	270	1 TEM.	10,50 €
63954	20	400	270	1 TEM.	11,00 €
63953	22	400	270	1 TEM.	11,70 €
63952	25	400	270	1 TEM.	12,50 €
63951	28	400	270	1 TEM.	14,00 €
63950	30	400	265	1 TEM.	19,00 €
63949	32	400	260	1 TEM.	20,00 €
63948	35	400	260	1 TEM.	27,00 €
63947	38	400	260	1 TEM.	35,00 €

ΚΩΔΙΚΟΣ	Ø (mm)	L1 (mm)	L2 (mm)	ΣΥΣΚΕΥΑΣΙΑ	ΤΙΜΗ/ΣΥΣΚ.
685125	16	540	400	1 TEM.	11,50 €
685126	18	540	400	1 TEM.	12,20 €
685127	20	520	400	1 TEM.	12,60 €
685128	22	520	400	1 TEM.	14,00 €
685129	25	520	400	1 TEM.	17,00 €
685130	30	570	400	1 TEM.	27,50 €
685131	32	570	400	1 TEM.	33,00 €
685132	35	570	400	1 TEM.	40,00 €

ΕΞΑΡΤΗΜΑΤΑ SDS-MAX

Βελόνι

ΚΩΔΙΚΟΣ	Ø (mm)	ΜΗΚΟΣ (mm)	ΤΜΧ	ΤΙΜΗ
63944	18	400	1	4,50 €

Καλέμι

ΚΩΔΙΚΟΣ	Ø (mm)	ΜΗΚΟΣ (mm)	ΤΜΧ	ΤΙΜΗ
63945	18	400	1	5,20 €

Κοίλο Πλατουκάλεμο

ΚΩΔΙΚΟΣ	Ø (mm)	ΜΗΚΟΣ (mm)	ΤΜΧ	ΤΙΜΗ
685138	18	50 x 400	1	6,10 €

Πλατουκάλεμα

ΚΩΔΙΚΟΣ	Ø (mm)	ΜΗΚΟΣ (mm)	ΤΜΧ	ΤΙΜΗ
685136	18	50 x 400	1	5,60 €
685137	18	80 x 400	1	6,50 €



ΕΞΑΡΤΗΜΑΤΑ Hex 17

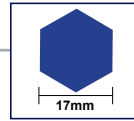

Βελόνι

ΚΩΔΙΚΟΣ	● (mm)	ΜΗΚΟΣ (mm)	ΤΜΧ	ΤΙΜΗ
43971	17	280	1	3 €



Πλατουκάλεμο

ΚΩΔΙΚΟΣ	● (mm)	ΜΗΚΟΣ (mm)	ΤΜΧ	ΤΙΜΗ
43975	17	280	1	3,60 €



Καλέμι

ΚΩΔΙΚΟΣ	● (mm)	ΜΗΚΟΣ (mm)	ΤΜΧ	ΤΙΜΗ
43972	17	280	1	3 €



ΕΞΑΡΤΗΜΑΤΑ Hex 28

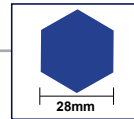

Βελόνι

ΚΩΔΙΚΟΣ	● (mm)	ΜΗΚΟΣ (mm)	ΤΜΧ	ΤΙΜΗ
63916	28	410	1	12,50 €



Καλέμι

ΚΩΔΙΚΟΣ	● (mm)	ΜΗΚΟΣ (mm)	ΤΜΧ	ΤΙΜΗ
63917	28	410	1	13 €



ΕΞΑΡΤΗΜΑΤΑ Hex 30

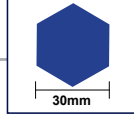

ΚΩΔΙΚΟΣ	● (mm)	ΜΗΚΟΣ (mm)	ΤΜΧ	ΤΙΜΗ
43977	30	410	1	12 €



Πλατουκάλεμο

ΚΩΔΙΚΟΣ	● (mm)	ΜΗΚΟΣ (mm)	ΤΜΧ	ΤΙΜΗ
43979	30	410	1	13 €



Καλέμι

ΚΩΔΙΚΟΣ	● (mm)	ΜΗΚΟΣ (mm)	ΤΜΧ	ΤΙΜΗ
43978	30	410	1	11 €



Φτυάρι

ΚΩΔΙΚΟΣ	● (mm)	ΜΗΚΟΣ (mm)	ΤΜΧ	ΤΙΜΗ
43996	30	440	1	50 €



Εξοπλισμένες με δόντια νέας τεχνολογίας για μεγαλύτερη αντοχή και αυξημένη ταχύτητα κοπής. Ακμές τριγωνικού τύπου (ROOF SEGMENT) για υψηλή ακρίβεια και ταχύτερη κοπή. Από διάμετρο Φ28 και άνω, οι ακμές είναι συγκολλημένες με τεχνολογία laser για μέγιστη αντοχή.

ΔΙΑΜΑΝΤΟΚΟΡΩΝΕΣ ΣΠΕΙΡΩΜΑ G 1/2" BSP ΑΡΣΕΝΙΚΟ (ΥΓΡΑΣ ΚΟΠΗΣ)



ΚΩΔΙΚΟΣ	Ø (mm)	ΤΙΜΗ
68688	12 x 160	29 €
68689	14 x 200	31 €
68690	16 x 250	33 €
68691	18 x 350	34 €
68692	20 x 350	37 €
68693	22 x 350	38 €
68694	24 x 350	40 €
68695	25 x 350	41 €
68696	28 x 350	42 €
68697	30 x 350	43 €
68698	32 x 350	45 €
686001	36 x 350	47 €
686002	38 x 400	49 €
686003	40 x 400	50 €
686004	44 x 400	52 €
686005	46 x 400	53 €
686006	50 x 400	55 €

ΔΙΑΜΑΝΤΟΚΟΡΩΝΕΣ 1 1/4" UNC ΘΗΛΥΚΟ (ΥΓΡΑΣ ΚΟΠΗΣ)



ΚΩΔΙΚΟΣ	Ø (mm)	ΤΙΜΗ
68668	32 x 420	45 €
68669	40 x 450	50 €
68670	53 x 450	56 €
68671	63 x 450	60 €
68672	71 x 450	68 €
68687	76 x 450	75 €
68673	83 x 450	85 €
68674	95 x 450	95 €
68675	102 x 450	99 €
68676	110 x 450	108 €
68677	127 x 450	126 €
68678	132 x 450	140 €
68679	152 x 450	150 €
68680	166 x 450	176 €
68681	180 x 450	200 €
68682	202 x 450	250 €
68683	220 x 450	342 €
68684	255 x 450	400 €
68685	300 x 450	495 €

ΣΕΤ ΣΤΗΡΙΞΗΣ ΔΙΑΜΑΝΤΟΤΡΥΠΑΝΟΥ



ΚΩΔΙΚΟΣ 686010
ΤΙΜΗ 15 €

ΟΥΠΑΤ ΓΙΑ ΣΕΤ ΣΤΗΡΙΞΗΣ

(σετ 10 τεμ.)



ΚΩΔΙΚΟΣ 686011
ΤΙΜΗ 7 €

ΑΝΤΑΠΤΟΡΕΣ



ΚΩΔΙΚΟΣ	ΠΕΡΙΓΡΑΦΗ	ΤΙΜΗ
686008	G1/2" BSP ΘΗΛ. - 1 1/4" UNC ΑΡΣ.	41 €
686009	1 1/4" UNC ΘΗΛ. - G1/2" BSP ΑΡΣ.	41 €

ΠΡΟΕΚΤΑΣΕΙΣ 1 1/4" UNC



ΚΩΔΙΚΟΣ	(mm)	ΤΙΜΗ
68664	200	42 €
68665	300	46 €
68666	400	50 €
68667	500	55 €

Κιτ Διαμαντοκορώνων με Εξαρτήματα

Δύο κιτ με τρεις ή πέντε διαμαντοκορώνες ξηράς κοπής σε βαλιτσάκι αλουμινίου με τρυπάνι οδηγό κεντραρίσματος και προεκτάσεις SDS plus και HEX plus. Το κιτ των 5 διαμαντοκορώνων διαθέτει τις πιο χρήσιμες διαστάσεις για τις κοινές εργασίες του επαγγελματία ηλεκτρολόγου.

ΚΙΤ ΜΕ 3 ΔΙΑΜΑΝΤΟΚΟΡΩΝΕΣ

ΚΩΔΙΚΟΣ 68900
ΤΙΜΗ 200 €



ΚΙΤ ΜΕ 5 ΔΙΑΜΑΝΤΟΚΟΡΩΝΕΣ

ΚΩΔΙΚΟΣ 68901
ΤΙΜΗ 270 €



ΧΑΡΑΚΤΗΡΙΣΤΙΚΑ ΔΙΑΜΑΝΤΟΚΟΡΩΝΩΝ ΠΟΥ ΠΕΡΙΛΑΜΒΑΝΟΝΤΑΙ ΣΤΑ ΚΙΤ

ΔΙΑΜΕΤΡΟΣ	ΣΥΝΟΛΙΚΟ ΜΗΚΟΣ	ΠΑΧΟΣ ΚΥΛΙΝΔΡΟΥ	ΔΙΑΣΤΑΣΕΙΣ ΔΙΑΜΑΝΤ.	ΑΡΙΘΜΟΣ ΔΙΑΜΑΝΤΙΩΝ	ΚΙΤ 3	ΚΙΤ 5
Ø 38	180 mm	2.00 mm	24x3.8x10.2 mm	3	✓	✓
Ø 52	177 mm	2.00 mm	24x3.8x10.2 mm	4	✓	✓
Ø 65	177 mm	2.00 mm	24x3.8x10.2 mm	4	-	✓
Ø 117	177 mm	2.00 mm	24x3.8x10.2 mm	5	✓	✓
Ø 127	177 mm	2.00 mm	24x3.8x10.2 mm	5	-	✓

ΕΞΑΡΤΗΜΑΤΑ ΠΟΥ ΠΕΡΙΛΑΜΒΑΝΟΝΤΑΙ ΣΤΑ ΚΙΤ

68900 περιλαμβάνει: Τρυπάνι διπτερο κεντραρίσματος σε κώνο Φ 10x200mm με σφίνα αποσυναρμολόγησης, προέκταση SDS plus 115mm, προέκταση HEX plus 90mm σε βαλίτσα μεταφοράς με κλειδαριά

68901 περιλαμβάνει: Τρυπάνι διπτερο κεντραρίσματος σε κώνο Φ 10x200mm με σφίνα αποσυναρμολόγησης, προέκταση SDS plus 115mm, προέκταση SDS plus 240mm, προέκταση HEX plus 90mm, προέκταση HEX plus 240mm σε βαλίτσα μεταφοράς με κλειδαριά

ΕΞΑΡΤΗΜΑΤΑ ΓΙΑ ΣΕΓΕΣ & ΣΠΑΘΟΣΕΓΕΣ

ΣΕΓΑΚΙΑ ΞΥΛΟΥ 126 mm



Συσκευασία 3 τεμ.

ΚΩΔΙΚΟΣ 64260
ΤΙΜΗ 5 €

ΣΕΓΑΚΙΑ ΜΕΤΑΛΛΟΥ 90 mm



Συσκευασία 2 τεμ.

ΚΩΔΙΚΟΣ 64261
ΤΙΜΗ 5,80 €

ΛΕΠΙΔΑ ΣΠΑΘΟΣΕΓΑΣ ΞΥΛΟΥ 130 mm



Συσκευασία 3 τεμ.

ΚΩΔΙΚΟΣ 64262
ΤΙΜΗ 9 €

ΛΕΠΙΔΑ ΣΠΑΘΟΣΕΓΑΣ ΜΕΤΑΛΛΟΥ 130 mm



Συσκευασία 2 τεμ.

ΚΩΔΙΚΟΣ 64263
ΤΙΜΗ 7 €

ΤΣΟΚ 1/2"

ΓΙΑ ΡΟΥΤΕΡ
ΚΩΔ.: 633001



ΚΩΔΙΚΟΣ 64203
ΤΙΜΗ 7 €

ΕΞΑΡΤΗΜΑΤΑ ΓΙΑ ΕΠΙΤΡΑΠΕΖΙΟ ΤΡΙΒΕΙΟ ΔΙΣΚΟΥ ΚΩΔ. 633039

ΓΥΑΛΟΧΑΡΤΟ Ø 125mm
(αυτοκόλλητο) GR 80



ΚΩΔΙΚΟΣ 642009
ΤΙΜΗ 5 €

Συσκευασία 5 τεμ.

ΓΥΑΛΟΧΑΡΤΟ Ø 125mm
(αυτοκόλλητο) GR 150



ΚΩΔΙΚΟΣ 642010
ΤΙΜΗ 5 €

Συσκευασία 5 τεμ.

ΓΥΑΛΟΧΑΡΤΟ Ø 125mm
(αυτοκόλλητο) GR 240



ΚΩΔΙΚΟΣ 642011
ΤΙΜΗ 5 €

Συσκευασία 5 τεμ.

ΕΞΑΡΤΗΜΑΤΑ ΑΛΟΙΦΑΔΟΡΩΝ

ΠΕΛΜΑ ΑΛΟΙΦΑΔΟΡΟΥ
Ø 180mm (με velcro)
(ΓΙΑ ΚΩΔ.: 63489)



ΚΩΔΙΚΟΣ 64265
ΤΙΜΗ 4,70 €

ΓΟΥΝΑ ΓΥΑΛΙΣΜΑΤΟΣ
Ø 180mm (με velcro)
(ΓΙΑ ΚΩΔ.: 63489)



ΚΩΔΙΚΟΣ 64266
ΤΙΜΗ 9,80 €

ΣΦΟΥΓΓΑΡΙ ΓΥΑΛΙΣΜΑΤΟΣ
Ø 150mm (με velcro)
(ΓΙΑ ΚΩΔ.: 63490)



ΚΩΔΙΚΟΣ 64268
ΤΙΜΗ 9,20 €

ΠΕΛΜΑ ΤΡΙΒΕΙΟΥ
Ø 150mm (με velcro)
(ΓΙΑ ΚΩΔ.: 63490)



ΚΩΔΙΚΟΣ 64267
ΤΙΜΗ 6 €

ΠΕΛΜΑ ΕΚΚΕΝΤΡΟΥ
ΑΛΟΙΦΑΔΟΡΟΥ Ø 125mm
(με velcro) (ΓΙΑ ΚΩΔ.: 633084)



ΚΩΔΙΚΟΣ 642019
ΤΙΜΗ 13 €

ΠΕΛΜΑ ΕΚΚΕΝΤΡΟΥ
ΑΛΟΙΦΑΔΟΡΟΥ Ø 180mm
(με velcro) (ΓΙΑ ΚΩΔ.: 633349)



ΚΩΔΙΚΟΣ 642051
ΤΙΜΗ 9,90 €

ΠΕΛΜΑ ΑΛΟΙΦΑΔΟΡΟΥ Ø 74mm
ΜΕ ΣΠΕΙΡΩΜΑ 5/16"-24UNF
(με velcro) (ΓΙΑ ΚΩΔ.: 633342)



ΚΩΔΙΚΟΣ 642044
ΤΙΜΗ 5,50 €

ΠΕΛΜΑ ΑΛΟΙΦΑΔΟΡΟΥ Ø 148mm
ΜΕ ΣΠΕΙΡΩΜΑ 5/16"-24UNF
(με velcro) (ΓΙΑ ΚΩΔ.: 633343)



ΚΩΔΙΚΟΣ 642045
ΤΙΜΗ 6 €

ΠΤΕΡΥΓΙΑ ΑΝΑΔΕΥΤΗΡΩΝ

Ανάμιξη του υλικού από την επιφάνεια του δοχείου προς τον πυθμένα.



Ιδανικό για ρευστά υλικά και κονιάματα σε μεγάλες ποσότητες (χρώματα, βερνίκια, λούστρα, αρμόστοκοι, σβεστοκονιάματα, σοβάδες). Για αναδευτήρες μεγάλης ισχύος. Ολικό μήκος 600 mm.

ΚΩΔΙΚΟΣ	ΤΥΠΟΣ	Ø mm	ΓΙΑ ΜΕΙΓΜΑ	ΤΙΜΗ
63972	M14 x 2	120	15 - 25 kg	12,50 €
63973	M14 x 2	140	25 - 40 kg	15 €
63974	M14 x 2	160	30 - 60 kg	13 €

Ανάμιξη του υλικού από τον πυθμένα του δοχείου προς την επιφάνεια.



Ιδανικό για κολλώδη και παχύρευστα υλικά (κόλλα πλακιδίων, σοβάς, στόκος και λοιπά έτοιμα κονιάματα). Ολικό μήκος 600 mm.

ΚΩΔΙΚΟΣ	ΤΥΠΟΣ	Ø mm	ΓΙΑ ΜΕΙΓΜΑ	ΤΙΜΗ
43917	M14 x 2	120	15 - 25 kg	14,50 €
43919	M14 x 2	160	30 - 60 kg	12 €

Εξάρτημα αναδευτήρα κωδ. 633085



Ιδανικό για την ανάμιξη δομικών και χημικών υλικών, για την γρήγορη και καλή ανάμιξη ακόμη και βαρέων υλικών, και ιδιαίτερα για τα δύσκολα υλικά ανάμιξης, όπως σκυρόδεμα υψηλής πυκνότητας, στεγνά δομικά υλικά, κ.λπ.

ΚΩΔΙΚΟΣ	ΤΥΠΟΣ	Ø mm	ΓΙΑ ΜΕΙΓΜΑ	ΤΙΜΗ
642020	HEX 13	120	50kg max.	27 €

ΕΞΑΡΤΗΜΑΤΑ ΓΙΑ ΚΥΛΙΝΔΡΙΚΟ ΤΡΙΒΕΙΟ ΚΩΔ. 633052



ΚΥΛΙΝΔΡΙΚΗ ΒΟΥΡΤΣΑ ΑΦΑΙΡΕΣΗΣ ΣΚΟΥΡΙΑΣ & ΒΑΦΗΣ

ΚΩΔΙΚΟΣ 64277
ΤΙΜΗ 31 €



ΚΥΛΙΝΔΡΙΚΗ ΑΝΟΞΕΙΔΩΤΗ ΒΟΥΡΤΣΑ

ΚΩΔΙΚΟΣ 64278
ΤΙΜΗ 54 €



ΚΥΛΙΝΔΡΙΚΗ ΝΑΥΛΟΝ ΒΟΥΡΤΣΑ

ΚΩΔΙΚΟΣ 64279
ΤΙΜΗ 55 €



ΚΥΛΙΝΔΡΙΚΟ ΓΥΑΛΟΧΑΡΤΟ 60GR (ΣΕΤ 5 τεμ.)

ΚΩΔΙΚΟΣ 64282
ΤΙΜΗ 11,50 €



ΚΥΛΙΝΔΡΙΚΟ ΓΥΑΛΟΧΑΡΤΟ 80GR (ΣΕΤ 5 τεμ.)

ΚΩΔΙΚΟΣ 64283
ΤΙΜΗ 11,50 €



ΚΥΛΙΝΔΡΙΚΟ ΓΥΑΛΟΧΑΡΤΟ 120GR (ΣΕΤ 5 τεμ.)

ΚΩΔΙΚΟΣ 64284
ΤΙΜΗ 11,50 €

ΕΞΑΡΤΗΜΑΤΑ ΓΙΑ ΠΟΛΥΤΡΙΒΕΙΟ (ΣΑΤΙΝΙΕΡΑ) ΚΩΔ. 633373



ΚΥΛΙΝΔΡΙΚΗ ΧΑΛΥΒΔΙΝΗ ΒΟΥΡΤΣΑ Ø 120x100x19mm

ΚΩΔΙΚΟΣ 642046
ΤΙΜΗ 43 €



ΚΥΛΙΝΔΡΟΣ ΛΕΙΑΝΣΗΣ 80GR Ø 120x100x19mm

ΚΩΔΙΚΟΣ 642047
ΤΙΜΗ 19 €



ΚΥΛΙΝΔΡΟΣ ΛΕΙΑΝΣΗΣ ΑΝΑΜΕΙΚΤΟΣ 80GR Ø 120x100x19mm

ΚΩΔΙΚΟΣ 642048
ΤΙΜΗ 19 €

ΕΞΑΡΤΗΜΑΤΑ ΓΙΑ ΔΙΣΚΟΠΡΙΟΝΟ ΚΩΔ. 633036

ΔΙΣΚΟΣ ΚΟΠΗΣ ΞΥΛΟΥ 24 ΔΟΝΤΙΩΝ 115 x 9,5



ΚΩΔΙΚΟΣ 64287
ΤΙΜΗ 4,50 €

ΔΙΣΚΟΣ ΚΟΠΗΣ ΞΥΛΟΥ 60 ΔΟΝΤΙΩΝ 115 x 9,5



ΚΩΔΙΚΟΣ 64288
ΤΙΜΗ 3,00 €

ΔΙΑΜΑΝΤΟΔΙΣΚΟΣ ΚΟΠΗΣ ΚΕΡΑΜΙΚΩΝ 115 x 9,5



ΚΩΔΙΚΟΣ 64289
ΤΙΜΗ 4,50 €

ΕΞΑΡΤΗΜΑΤΑ ΓΙΑ ΤΡΙΒΕΙΑ

ΜΗΤΡΑ ΔΙΑΤΡΗΣΗΣ
ΓΥΑΛΟΧΑΡΤΟΥ
100 x 110mm
(ΓΙΑ ΚΩΔ.: 63457)



ΚΩΔΙΚΟΣ 64257
ΤΙΜΗ 1,60 €

ΜΗΤΡΑ ΔΙΑΤΡΗΣΗΣ
ΓΥΑΛΟΧΑΡΤΟΥ 90 x 182mm
(ΓΙΑ ΚΩΔ.: 63455)



ΚΩΔΙΚΟΣ 64258
ΤΙΜΗ 1,80 €

ΜΗΤΡΑ ΔΙΑΤΡΗΣΗΣ
ΓΥΑΛΟΧΑΡΤΟΥ
115 x 230mm
(ΓΙΑ ΚΩΔ.: 63456)



ΚΩΔΙΚΟΣ 64259
ΤΙΜΗ 1,90 €

ΜΗΤΡΑ ΔΙΑΤΡΗΣΗΣ
ΓΥΑΛΟΧΑΡΤΟΥ
115 x 230 mm
(ΓΙΑ ΚΩΔ.: 633050)



ΚΩΔΙΚΟΣ 64291
ΤΙΜΗ 1,90 €

ΑΦΡΩΔΕΣ ΠΕΛΜΑ
90 x 182 mm
(ΓΙΑ ΚΩΔ.: 63455)



ΚΩΔΙΚΟΣ 64252
ΤΙΜΗ 2,30 €

ΑΦΡΩΔΕΣ ΠΕΛΜΑ 100 x 110mm
(ΓΙΑ ΚΩΔ.: 63457)



ΚΩΔΙΚΟΣ 64254
ΤΙΜΗ 2 €

ΠΕΛΜΑ Ø 125 mm
(ΓΙΑ ΚΩΔ.: 63458 &
633051)



ΚΩΔΙΚΟΣ 64251
ΤΙΜΗ 3 €

ΠΕΛΜΑ Ø 150 mm
(ΓΙΑ ΚΩΔ.: 633079)



ΚΩΔΙΚΟΣ 642005
ΤΙΜΗ 4,50 €

ΤΡΙΓΩΝΙΚΟ ΠΕΛΜΑ VELCRO
150x150x100 mm
(ΓΙΑ ΚΩΔ.: 633078)



ΚΩΔΙΚΟΣ 642006
ΤΙΜΗ 2,90 €

ΑΥΤΟΚΟΛΛΗΤΗ ΠΛΑΚΑ
115 x 230 mm
(ΓΙΑ ΚΩΔ.: 63456)



ΚΩΔΙΚΟΣ 64253
ΤΙΜΗ 3 €

ΜΑΛΑΚΟ ΠΕΛΜΑ (PU)
92 x 184 mm
(ΓΙΑ ΚΩΔ.: 633050)



ΚΩΔΙΚΟΣ 64290
ΤΙΜΗ 3,50 €

ΠΕΛΜΑ ΕΚΚΕΝΤΡΟΥ
ΤΡΙΒΕΙΟΥ Ø 150mm
(με velcro)
(ΓΙΑ ΚΩΔ.: 633341 & 633375)



ΚΩΔΙΚΟΣ 642039
ΤΙΜΗ 12 €

ΕΞΑΡΤΗΜΑΤΑ ΓΙΑ ΤΡΙΒΕΙΑ ΤΟΙΧΟΥ

ΣΤΡΟΓΓΥΛΟ ΠΕΛΜΑ
ΤΡΙΒΕΙΟΥ Ø 225 mm
(ΓΙΑ ΚΩΔ.: 633044, 633056,
633057, 633086)



ΚΩΔΙΚΟΣ 64292
ΤΙΜΗ 13 €

ΣΤΡΟΓΓΥΛΟ ΠΕΛΜΑ
ΤΡΙΒΕΙΟΥ Ø 225 mm
(ΓΙΑ ΚΩΔ.: 63419 &
633386)

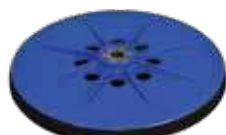

ΚΩΔΙΚΟΣ 642008
ΤΙΜΗ 11 €

ΤΡΙΓΩΝΙΚΟ ΠΕΛΜΑ
ΤΡΙΒΕΙΟΥ 285 x 285 x 285 mm
(ΓΙΑ ΚΩΔ.: 633044)

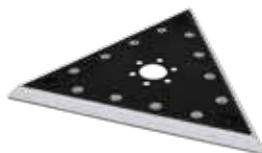

ΚΩΔΙΚΟΣ 64293
ΤΙΜΗ 11,50 €

ΤΡΙΓΩΝΙΚΗ ΚΕΦΑΛΗ
ΤΡΙΒΕΙΟΥ 285 x 285 x 285 mm
(ΓΙΑ ΚΩΔ.: 633044)



ΚΩΔΙΚΟΣ 64294
ΤΙΜΗ 24 €

ΠΕΛΜΑ ΤΡΙΒΕΙΟΥ Ø 225 mm
(ΓΙΑ ΚΩΔ.: 633059)



ΚΩΔΙΚΟΣ 64295
ΤΙΜΗ 15 €

ΕΞΑΡΤΗΜΑΤΑ ΔΙΑΦΟΡΑ

ΔΙΑΜΑΝΤΟΔΙΣΚΟΣ
Ø 110 x Ø 20 x 2 mm (ΓΙΑ ΚΟΦΤΗ
ΜΑΡΜΑΡΟΥ ΜΕ ΚΩΔ.: 633029)



ΚΩΔΙΚΟΣ 64270
ΤΙΜΗ 10 €

ΔΙΣΚΟΣ ΔΟΜΙΚΩΝ ΥΛΙΚΩΝ
Ø 150 x Ø 22,23mm
(ΓΙΑ ΦΡΕΖΑ ΑΥΛ. ΜΕ ΚΩΔ.: 633030)



ΚΩΔΙΚΟΣ 64271
ΤΙΜΗ 13,50 €

ΔΙΣΚΟΣ ΚΟΠΗΣ
Ø 100 x Ø 22 x 3,8mm
(ΓΙΑ ΦΡΕΖΟΚΑΒΙΛΙΕΡΑ ΜΕ ΚΩΔ.:
63475)



ΚΩΔΙΚΟΣ 64274
ΤΙΜΗ 7,60 €

ΟΔΗΓΟΣ ΠΑΡΑΛΛΗΛΗΣ ΚΟΠΗΣ
ΓΙΑ ΣΙΓΕΣ



ΚΩΔΙΚΟΣ 64276
ΤΙΜΗ 1,60 €

ΑΥΤΟΜΑΤΟ ΤΣΟΚ 10mm ΜΕ
ADAPTOR SDS PLUS



ΚΩΔΙΚΟΣ 64272
ΤΙΜΗ 25 €

ΕΞΑΡΤΗΜΑΤΑ ΓΙΑ ΣΥΣΤΗΜΑΤΑ ΒΑΦΗΣ AIRLESS

ΑΚΡΟΦΥΣΙΟ ΤΥΠΟΣ 515
(0.38mm) ΜΕ ΤΗΝ ΕΔΡΑ
ΣΤΕΓΑΝΩΣΗΣ



ΚΩΔΙΚΟΣ 642035
ΤΙΜΗ 24 €

ΑΚΡΟΦΥΣΙΟ ΤΥΠΟΣ 517
(0.43mm) ΜΕ ΤΗΝ ΕΔΡΑ
ΣΤΕΓΑΝΩΣΗΣ



ΚΩΔΙΚΟΣ 642022
ΤΙΜΗ 24 €

ΑΚΡΟΦΥΣΙΟ ΤΥΠΟΣ 519
(0.48mm) ΜΕ ΤΗΝ ΕΔΡΑ
ΣΤΕΓΑΝΩΣΗΣ



ΚΩΔΙΚΟΣ 642036
ΤΙΜΗ 24 €

ΑΚΡΟΦΥΣΙΟ ΤΥΠΟΣ 521
(0.48mm) ΜΕ ΤΗΝ ΕΔΡΑ
ΣΤΕΓΑΝΩΣΗΣ



ΚΩΔΙΚΟΣ 642054
ΤΙΜΗ 24 €

ΑΚΡΟΦΥΣΙΟ ΤΥΠΟΣ 619
(0.48mm) ΜΕ ΤΗΝ ΕΔΡΑ
ΣΤΕΓΑΝΩΣΗΣ



ΚΩΔΙΚΟΣ 642027
ΤΙΜΗ 30 €

ΠΙΣΤΟΛΙ AIRLESS ΠΛΗΡΕΣ
ΜΕ ΜΠΕΚ 517, ΤΡΕΛΟ ΡΑΚΟΡ
& ΦΙΛΤΡΟ 60Μ (ΚΑΙ ΓΙΑ ΚΩΔ.: 633088)



ΚΩΔΙΚΟΣ 642025
ΤΙΜΗ 65 €

ΠΙΣΤΟΛΙ AIRLESS ΠΛΗΡΕΣ
ΜΕ ΜΠΕΚ 517, ΤΡΕΛΟ ΡΑΚΟΡ
& ΦΙΛΤΡΟ 60Μ



ΚΩΔΙΚΟΣ 642033
ΤΙΜΗ 79 €

ΣΩΛΗΝΑΣ ΥΨΗΛΗΣ ΠΙΕΣΗΣ
7.5m ΜΕ ΡΑΚΟΡ F-F



ΚΩΔΙΚΟΣ 642026
ΤΙΜΗ 50 €

ΣΩΛΗΝΑΣ ΥΨΗΛΗΣ ΠΙΕΣΗΣ
15m ΜΕ ΡΑΚΟΡ F-F



ΚΩΔΙΚΟΣ 642038
ΤΙΜΗ 65 €

ΦΙΛΤΡΑ ΓΙΑ ΤΟ ΠΙΣΤΟΛΙ 642025



ΦΙΛΤΡΟ
ΠΙΣΤΟΛΙΟΥ
AIRLESS 60M
(ΛΕΥΚΟ)

ΚΩΔΙΚΟΣ 642021
ΤΙΜΗ 4 €

ΦΙΛΤΡΑ ΓΙΑ ΤΟ ΠΙΣΤΟΛΙ 642033



ΦΙΛΤΡΟ
ΠΙΣΤΟΛΙΟΥ
AIRLESS 60M
(ΜΠΛΕ)

ΚΩΔΙΚΟΣ 40850
ΤΙΜΗ 6 €

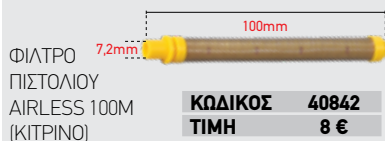

ΦΙΛΤΡΟ
ΠΙΣΤΟΛΙΟΥ
AIRLESS 100M
(ΚΙΤΡΙΝΟ)

ΚΩΔΙΚΟΣ 40842
ΤΙΜΗ 8 €

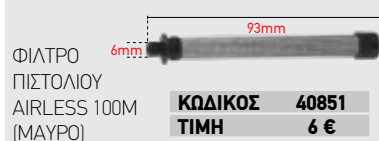

ΦΙΛΤΡΟ
ΠΙΣΤΟΛΙΟΥ
AIRLESS 100M
(ΜΑΥΡΟ)

ΚΩΔΙΚΟΣ 40851
ΤΙΜΗ 6 €

ΒΑΣΗ ΜΠΕΚ
ΠΙΣΤΟΛΙΟΥ ΒΑΦΗΣ



ΚΩΔΙΚΟΣ 642034
ΤΙΜΗ 13 €

ΦΙΛΤΡΟ ΑΝΤΛΙΩΝ AIRLESS
60M



ΚΩΔΙΚΟΣ 40855
ΤΙΜΗ 9 €

ΠΡΟΕΚΤΑΣΗ ΑΚΡΟΦΥΣΙΟΥ 430mm



ΚΩΔΙΚΟΣ 642031
ΤΙΜΗ 15 €

ΠΡΟΕΚΤΑΣΗ ΑΚΡΟΦΥΣΙΟΥ 490mm



ΚΩΔΙΚΟΣ 642037
ΤΙΜΗ 19 €

ΠΡΟΕΚΤΑΣΗ ΑΚΡΟΦΥΣΙΟΥ 760mm
ΜΕ ΒΑΣΗ ΜΠΕΚ



ΚΩΔΙΚΟΣ 642032
ΤΙΜΗ 27 €

ΑΝΤΑΛΛΑΚΤΙΚΟΙ ΔΙΑΜΑΝΤΟΔΙΣΚΟΙ ΓΙΑ ΤΡΙΒΕΙΑ ΜΠΕΤΟΥ (ΚΑΘΑΡΙΣΜΟ ΔΟΜΙΚΩΝ ΕΠΙΦΑΝΕΙΩΝ)

Για γρήγορο, ομαλό & αποδοτικό καθαρισμό δομικών επιφανειών όπως σκυρόδεμα, ταϊμέντο, κεραμικά, μάρμαρα γρανίτες κτλ. Κατάλληλοι για χρήση με τριβεία μπετού ή κατάλληλους γωνιακούς τροχούς.

ΑΝΤΑΛΛΑΚΤΙΚΟΣ ΔΙΣΚΟΣ
Ø 125mm - 1 σειρά διαμαντιών

ΚΩΔΙΚΟΣ 642043
ΤΙΜΗ 17 €



ΑΝΤΑΛΛΑΚΤΙΚΟΣ ΔΙΣΚΟΣ
Ø 180mm - 2 σειρές διαμαντιών

ΚΩΔΙΚΟΣ 642040
ΤΙΜΗ 28 €



ΠΕΤΡΕΣ ΔΙΔΥΜΩΝ ΤΡΟΧΩΝ



Ø 75 mm
(για κωδ.:41840)



Ø 75 mm
(για κωδ.:41840)



Ø 125 mm
Ø 175 mm
Ø 200 mm



Ø 150 mm



Ø 250 mm

ΚΩΔΙΚΟΣ	ΔΙΑΜΕΤΡΟΣ	ΠΑΧΟΣ	ΤΡΥΠΑ	ΚΟΚΚΩΣΗ	ΤΙΜΗ	ΚΩΔΙΚΟΣ	ΔΙΑΜΕΤΡΟΣ	ΠΑΧΟΣ	ΤΡΥΠΑ	ΚΟΚΚΩΣΗ	ΤΙΜΗ
41888	75 mm	20 mm	10 mm	400	5,00 €	41894	150 mm	40 mm	20 mm	80	10,00 €
41889 (FIBER)	75 mm	20 mm	10 mm	120	3,00 €	41897	150 mm	40 mm	32 mm	80	10,00 €
64211	125 mm	16 mm	12,7 mm	36	8,50 €	64216 (ΛΕΥΚΗ)	150 mm	40 mm	12,7 mm	80	16,00 €
64212	125 mm	16 mm	12,7 mm	60	8,50 €	64218	175 mm	25 mm	32 mm	36	11,00 €
41895	150 mm	16 mm	12,7 mm	36	6,00 €	64219	175 mm	25 mm	32 mm	60	11,00 €
41898	150 mm	16 mm	12,7 mm	60	6,50 €	41890	200 mm	20 mm	16 mm	60	12,00 €
41892	150 mm	16 mm	12,7 mm	80	8,00 €	41899	200 mm	20 mm	16 mm	36	12,00 €
41893	150 mm	20 mm	12,7 mm	36	8,50 €	64215	200 mm	32 mm	32 mm	36	11,80 €
64217	150 mm	20 mm	12,7 mm	60	8,60 €	64220	200 mm	32 mm	32 mm	60	13,50 €
64213	150 mm	25 mm	32 mm	36	8,50 €	64221	250 mm	32 mm	32 mm	36	16,50 €
64214	150 mm	25 mm	32 mm	60	8,50 €	64222	250 mm	32 mm	32 mm	60	13,80 €

ΤΑΙΝΙΕΣ ΔΙΔΥΜΩΝ ΤΡΟΧΩΝ

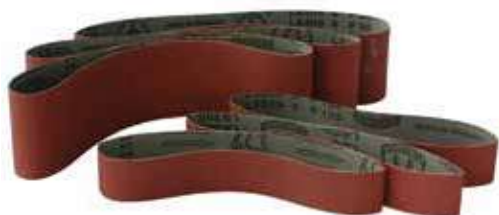

ΚΩΔΙΚΟΣ	ΠΛΑΤΟΣ	ΜΗΚΟΣ	ΚΟΚΚΩΣΗ	ΤΙΜΗ
44251	50 mm	686 mm	80	3,90 €
44252	50 mm	686 mm	100	3,90 €
44253	50 mm	686 mm	120	3,00 €
64201	100 mm	914 mm	80	7,00 €
64202	100 mm	914 mm	100	7,00 €
64203	100 mm	914 mm	120	7,00 €

ΒΟΥΡΤΣΑ ΔΙΔΥΜΩΝ ΤΡΟΧΩΝ

ΒΟΥΡΤΣΑ Ø 150 ΓΙΑ ΑΞΟΝΑ 32 mm



ΚΩΔΙΚΟΣ 44013
ΤΙΜΗ 18 €

Συνοδεύεται με
αντάπτορα για άξονα
12,7 mm

ΔΙΣΚΟΙ ΔΙΔΥΜΩΝ ΤΡΟΧΩΝ ΓΥΑΛΙΣΜΑΤΟΣ

ΔΙΣΚΟΣ ΠΑΝΙΝΟΣ ΓΥΑΛΙΣΜΑΤΟΣ
ΜΕ ΣΠΙΡΑΛ ΡΑΦΕΣ
Ø 150 x 20 x 12,7 mm



Για ΚΩΔ.: 41839
(κατάλογος 2020)

ΚΩΔΙΚΟΣ 64248
ΤΙΜΗ 7,70 €

ΔΙΣΚΟΣ ΠΑΝΙΝΟΣ (ΓΟΥΝΑ)
ΓΥΑΛΙΣΜΑΤΟΣ ΜΕ ΣΠΙΡΑΛ ΡΑΦΕΣ
Ø 150 x 20 x 12,7 mm



Για ΚΩΔ.: 41839
(κατάλογος 2020)

ΚΩΔΙΚΟΣ 64249
ΤΙΜΗ 11 €

ΔΙΣΚΟΙ ΓΥΑΛΙΣΜΑΤΟΣ Ø 150 x 16 x 12,7 mm



Για ΚΩΔ.: 41847

ΚΩΔΙΚΟΣ 64085
ΤΙΜΗ (1 Τεμ.) 11 €



Λευκός
Για ΚΩΔ.: 41847

ΚΩΔΙΚΟΣ 64086
ΤΙΜΗ 11 €

ΕΞΑΡΤΗΜΑΤΑ ΠΟΛΥΕΡΓΑΛΕΙΩΝ



ΚΩΔΙΚΟΣ	ΠΕΡΙΓΡΑΦΗ	ΤΙΜΗ/ΣΥΣΚ.
1. 64235	ΒΑΣΗ ΦΥΛΛΩΝ ΛΕΙΑΝΣΗΣ ΜΕ VELCRO 90 mm Κατάλληλο για τον κωδικό 633310 (όχι κατάλληλο για τον κωδικό 633372)	4,00 €
2. 642012	ΒΑΣΗ ΦΥΛΛΩΝ ΛΕΙΑΝΣΗΣ ΜΕ VELCRO & 9 ΓΥΑΛΟΧΑΡΤΑ 80 mm	5,50 €
3. 64236	12 ΦΥΛΛΑ ΛΕΙΑΝΣΗΣ 90 mm (Τεμ. 3xGr.60, 3xGr.80, 3xGr.120, 3xGr.180)	3,50 €
4. 642013	30 ΦΥΛΛΑ ΛΕΙΑΝΣΗΣ ΜΕ VELCRO 80 mm (Τεμ. 6xGr.50, 6xGr.80, 6xGr.120, 6xGr.180, 6xGr.220)	6,00 €
5. 64237	ΞΥΣΤΡΑ 51 mm (Σετ 3 τεμ.)	4,90 €
6. 64238	ΛΕΠΙΔΑ ΞΥΛΟΥ 30x10 mm (Σετ 3 τεμ.)	6,00 €
7. 64239	ΛΕΠΙΔΑ ΞΥΛΟΥ 30x20 mm (Σετ 3 τεμ.)	7,00 €
8. 642014	ΛΕΠΙΔΑ ΞΥΛΟΥ 34x28,5 mm (Σετ 3 τεμ.)	11,00 €
9. 64240	ΛΕΠΙΔΑ ΞΥΛΟΥ 40x34 mm (Σετ 3 τεμ.)	8,00 €
10. 64241	ΤΡΙΓΩΝΙΚΗ ΛΕΠΙΔΑ ΚΟΠΗΣ 67 mm (Σετ 2 τεμ.)	7,50 €
11. 642015	ΗΜΙΚΥΚΛΙΚΗ ΛΕΠΙΔΑ ΞΥΛΟΥ 88 mm (Τεμ. 1)	9,50 €
12. 64242	ΗΜΙΚΥΚΛΙΚΗ ΛΕΠΙΔΑ ΔΙΑΜΑΝΤΙΟΥ 63,5 mm (Τεμ. 1)	7,50 €
13. 64243	ΗΜΙΚΥΚΛΙΚΗ ΛΕΠΙΔΑ ΚΑΡΒΙΔΙΟΥ 63,5 mm (Τεμ. 1)	6,90 €
14. 64244	ΤΡΙΓΩΝΙΚΗ ΛΕΠΙΔΑ ΚΑΡΒΙΔΙΟΥ 78 mm (Τεμ. 1)	7,50 €



03



ΗΛΕΚΤΡΟΣΥΓΚΟΛΛΗΣΕΙΣ

Η σειρά SYNERGIC της IMPERIA (inverter, κωδ. 65666 & 65667) είναι ιδανική τόσο για ερασιτέχνες όσο και για επαγγελματίες με μέσο όγκο εργασιών.
 ✓ Τεχνολογία συγκόλλησης Synergic, με εκτενή βάση παραμέτρων για γρήγορη και εύκολη ρύθμιση ✓ Εξοπλισμένα με λειτουργίες Anti-Stick, Hot-Start, Arc-Force, Lift-TIG, VRD ✓ Συγκολλούν ηλεκτρόδια Rutile, Basic, Inox, Cellulose.

✓ MMA
 ✓ Lift TIG



✓ MMA
 ✓ Lift TIG



ΚΩΔΙΚΟΣ	65666	65667
ΤΥΠΟΣ	SYNERGIC MMA 160	SYNERGIC MMA 200
ΑΠΟΔΟΣΗ (*) (max.) (A)	160	200
DUTY CYCLE	25%@40°C	25%@40°C
ΙΣΧΥΣ (KVA)	7,1	9,4
ΤΑΣΗ ΕΙΣΟΔΟΥ (V)	1Ph~ 230	1Ph~ 230
ΗΛΕΚΤΡΟΔΙΟ Ø max. (mm)	4,0	5,0
ΔΙΑΣΤΑΣΕΙΣ ΣΥΣΚΕΥΑΣΙΑΣ (mm)	390 x 160 x 350	420 x 160 x 350
ΒΑΡΟΣ Κ/Μ (kg)	3,8 / 5,8	4,3 / 6,8
ΤΙΜΗ	190 €	250 €

(*) Πιστοποιημένες αποδόσεις σύμφωνα με τα Ευρωπαϊκά πρότυπα EN 60974-1 και EN 60974-10

Συνοδεύονται με:



1.

2.

MMA 160

- κωδ.: 660012 (Τσιμπίδα ηλεκτροδίου)
- κωδ.: 660035 (Σώμα γείωσης)

MMA 200

- κωδ.: 660013 (Τσιμπίδα ηλεκτροδίου)
- κωδ.: 660036 (Σώμα γείωσης)

ΣΗΜΕΙΩΣΗ: Για χαρακτηριστικά τσιμπιδών & τιμές δείτε σελ. 146 - 161

Προαιρετικός Εξοπλισμός

Ηλεκτρονική Μάσκα



Δείτε τους τύπους, τα τεχνικά χαρακτηριστικά & τις τιμές στη σελ. 138 - 139

Τσιμπίδα TIG



ΚΩΔΙΚΟΣ 45686

Δείτε τεχνικά χαρακτηριστικά & τιμή στη σελ. 156

Ρυθμιστής Αερίου



ΚΩΔΙΚΟΣ 44820

Δείτε τύπους & τιμές στη σελ. 142

ΣΕΙΡΑ PRO

Η σειρά **PRO ARC** inverter της **IMPERIA** είναι αμιγώς επαγγελματικών προδιαγραφών, με ηλεκτρονικά νέας γενιάς και σχεδιασμένες για:

- Συγκόλληση με ηλεκτρόδιο (MMA)
- Συγκόλληση με τσιμπίδα TIG DC Lift Arc (εξαιρείται το μοντέλο PRO ARC 251, που υποστηρίζει Scratch TIG)

Παράγονται με τις πιο σύγχρονες μεθόδους, συνδυάζοντας υψηλές επιδόσεις με μοντέρνο design. Απευθύνονται σε επαγγελματίες που αναζητούν inverter compact, ελαφρύ, κομψό, υψηλών αποδόσεων, με:

- ✓ Εύκολο ξεκίνημα
- ✓ Συγκόλληση χωρίς πιτσιλιές
- ✓ Σταθερό ρεύμα για ομοιόμορφη ραφή

Ενωματωμένες λειτουργίες:

Hot-Start ignition: προσθέτει ρεύμα για ομαλό ξεκίνημα συγκόλλησης. **Anti-Stick:** διακόπτει το ρεύμα αν το ηλεκτρόδιο κολλήσει στο υλικό. **Arc-Force:** εξασφαλίζει σταθερότητα και ομοιογένεια στη συγκόλληση, ακόμη και με μη σταθερή απόσταση ηλεκτροδίου – επιφάνειας.

Επιπλέον δυνατότητες: ✓ Συμβατά με γεννήτριες. ✓ Κατάλληλα για συγκόλληση με ηλεκτρόδια Κυτταρίνης, Rutile, Basic, Inox.

PRO ARC 161
PRO ARC 181



PRO ARC 201



PRO ARC 251



ΚΩΔΙΚΟΣ	65661	65662	65663	65665
ΤΥΠΟΣ	PRO ARC 161	PRO ARC 181	PRO ARC 201	PRO ARC 251
ΑΠΟΔΟΣΗ (*) (max.) (A)	160	180	200	250
DUTY CYCLE	35% @ 40°C 60% @ 25°C	35% @ 40°C 60% @ 25°C	30% @ 40°C 60% @ 25°C	40% @ 40°C 100% @ 25°C
ΙΣΧΥΣ (KVA)	7,1	8,0	9,4	12,3
ΤΑΣΗ ΕΙΣΟΔΟΥ (V)	1Ph~ 230	1Ph~ 230	1Ph~ 230	1Ph~ 230
ΗΛΕΚΤΡΟΔΙΟ Ø max. (mm)	4,0	4,0	5,0	5,0
ΠΡΟΣΤΑΣΙΑ	IP 21	IP 21	IP 21	IP 21S
ΚΛΑΣΗ ΜΟΝΩΣΗΣ	F	F	F	F
ΔΙΑΣΤΑΣΕΙΣ ΣΥΣΚΕΥΑΣΙΑΣ (mm)	410x215x290	410x215x290	410x215x290	530x270x380
ΒΑΡΟΣ Κ/Μ (kg)	4,7 / 7	5,0 / 7,5	5,5 / 8,7	12,7 / 17,2
ΤΙΜΗ	335 €	370 €	435 €	620 €

(*) Πιστοποιημένες αποδόσεις σύμφωνα με τα Ευρωπαϊκά πρότυπα EN 60974-1 και EN 60974-10

Συνοδεύονται με:



1.

Τσιμπίδα ηλεκτροδίου

2.

Σώμα γείωσης

	PRO ARC 161	PRO ARC 181	PRO ARC 201	PRO ARC 251
1.	κωδ.: 660040	κωδ.: 660013	κωδ.: 660013	κωδ.: 660014
2.	κωδ.: 660034	κωδ.: 660036	κωδ.: 660036	κωδ.: 660038

ΣΗΜΕΙΩΣΗ: Για χαρακτηριστικά τσιμπιδών & τιμές δείτε σελ. 146 - 161

Προαιρετικός Εξοπλισμός

Ηλεκτρονική Μάσκα



Δείτε τους τύπους, τα τεχνικά χαρακτηριστικά & τις τιμές στη σελ. 138 - 139

Τσιμπίδα TIG (για PRO ARC 161 - 141)



ΚΩΔΙΚΟΣ 45756

Δείτε τεχνικά χαρακτηριστικά & τιμή στη σελ. 156

Τσιμπίδα TIG (για PRO ARC 181 - 400)



ΚΩΔΙΚΟΣ 45686

Δείτε τεχνικά χαρακτηριστικά & τιμή στη σελ. 156

Ρυθμιστής Αερίου



ΚΩΔΙΚΟΣ 44822

Δείτε τύπους & τιμές στη σελ. 142

TIG inverter προηγμένης **τεχνολογίας IGBT**, με παλμική λειτουργία (Pulse), υψίσυχνη έναυση (HF) και ψηφιακό πάνελ ελέγχου (MCU με αυτόματη αποθήκευση παραμέτρων συγκόλλησης). Κατάλληλο για αμιγώς επαγγελματική χρήση.

✓ HF Arc Ignition: δημιουργία τόξου χωρίς επαφή της ακίδας με το μέταλλο – μεγαλύτερη ευκολία και παραγωγικότητα. ✓ Λειτουργία παλμών για απόλυτη ακρίβεια ακόμα και σε πολύ λεπτά μέταλλα.

Ρυθμιζόμενες παράμετροι:

• Σταδιακή μείωση ρεύματος TIG (Down Slope) • Ροή αερίου μετά τη συγκόλληση (Post Flow) • Επιλογή λειτουργίας 2T/4T

Σταθερό και ομαλό τόξο, ιδανικό για δύσκολα μέταλλα: χάλυβα, ανοξείδωτο, χαλκό, νικέλιο, τιτάνιο και κράματά τους.

Δυνατότητα συγκόλλησης ηλεκτροδίων: Rutile, Basic, Inox.

Ενσωματωμένες λειτουργίες: Anti-Stick, Hot-Start, Arc-Force.



ΚΩΔΙΚΟΣ	65648
ΤΥΠΟΣ	TIG 201P
ΑΠΟΔΟΣΗ (*) (TIG/MMA) (max.) (A)	200 / 180
DUTY CYCLE	35% @ 40°C
ΙΣΧΥΣ (KVA) (TIG/MMA)	6/8,2
ΡΕΥΜΑ ΣΥΓΚΟΛΛΗΣΗΣ (A)	10-200
ΤΑΣΗ ΕΙΣΟΔΟΥ (V)	1Ph~ 230
ΗΛΕΚΤΡΟΔΙΟ Ø max. (mm) (**)	5,0
ΠΡΟΣΤΑΣΙΑ	IP 21
ΚΛΑΣΗ ΜΟΝΩΣΗΣ	F
ΔΙΑΣΤΑΣΕΙΣ ΣΥΣΚΕΥΑΣΙΑΣ (mm)	440 x 260 x 350
ΒΑΡΟΣ Κ/Μ (kg)	6,2 / 10,5
ΤΙΜΗ	750 €

(*) Πιστοποιημένες αποδόσεις σύμφωνα με τα Ευρωπαϊκά πρότυπα EN 60974-1 και EN 60974-10

(**) Ανάλογα με τον τύπο του ηλεκτροδίου

Συνοδεύεται με:



TIG 201P

- κωδ.: 65691** (Τσιμπίδα TIG)
- κωδ.: 660036** (Σώμα γείωσης)
- Σετ Αναλώσιμων Τσιμπίδας TIG. Ηλεκτρόδια Ø 1,6/2,4/3,2mm & διαχύτες #4,5,6,7

ΣΗΜΕΙΩΣΗ: Για χαρακτηριστικά τσιμπιδών & τιμές δείτε σελ. 146 - 161

Προαιρετικός Εξοπλισμός

Ηλεκτρονική Μάσκα



Δείτε τους τύπους, τα τεχνικά χαρακτηριστικά & τις τιμές στη σελ. 138 - 139

Τσιμπίδα Ηλεκτροδίου (MMA) (για TIG 201P)



ΚΩΔΙΚΟΣ 660013

Δείτε τεχνικά χαρακτηριστικά & τιμή στη σελ. 147

Ρυθμιστής Αερίου



ΚΩΔΙΚΟΣ 44822

Δείτε τύπους & τιμές στη σελ. 142

Υψηλών επιδόσεων **επαγγελματικά inverter TIG AC/DC** με τεχνολογία IGBT και παλμική λειτουργία (Pulse). Ψηφιακή παραμετροποίηση με αυτόματη αποθήκευση των παραμέτρων συγκόλλησης. **AC TIG** με ρύθμιση συχνότητας, ιδανικό για συγκόλληση αλουμινίου και μαγνησίου. **Pulse TIG** για υψηλές επιδόσεις σε λεπτά μέταλλα. Σταθερό τόξο για ομοιόμορφη ραφή χωρίς πιτσιλιές και παραμορφώσεις. Ένδειξη πραγματικού χρόνου του ρεύματος συγκόλλησης. Κατάλληλο για συγκόλληση χάλυβα, ανοξείδωτο, τιτάνιο, χαλκό, νικέλιο και τα κράματά τους. Ρυθμίσεις παραμέτρων: • Χρόνος αύξησης ρεύματος (Up Slope) • Σταδιακή μείωση ρεύματος (Down Slope) • Παλμοί (Pulse) και ρύθμιση συχνότητας / εύρους παλμικού ρεύματος.



Digital



Ψηφιακός πίνακας ελέγχου λειτουργιών

ΧΑΡΑΚΤΗΡΙΣΤΙΚΑ

- HF υψίσουχο
- MMA με VRD
- AC TIG με ρύθμιση συχνότητας
- AC Pulse TIG
- DC Pulse TIG
- Hot Start
- Αυτόματη αποθήκευση παραμέτρων συγκόλλησης
- Ψηφιακός πίνακας ελέγχου
- 2T/4T/Spot

ΙΔΑΝΙΚΑ ΓΙΑ ΣΥΓΚΟΛΛΗΣΗ ΑΛΟΥΜΙΝΙΟΥ ΜΕ TIG



ΤΡΙΦΑΣΙΚΟ

Digital



Ψηφιακός πίνακας ελέγχου λειτουργιών

Δείτε αναλυτική παρουσίαση με KIT υδρόψυξης, σελ. 161

ΚΩΔΙΚΟΣ	65645
ΤΥΠΟΣ	TIG 202P AC/DC
ΤΑΣΗ ΕΙΣΟΔΟΥ (V)	1Ph~ 230
ΙΣΧΥΣ (KVA)	7,1
ΑΠΟΔΟΣΗ 25% @ 40°C (TIG) (A)	200
ΑΠΟΔΟΣΗ 30% @ 40°C (MMA) (A)	160
ΒΑΘΜΟΣ ΠΡΟΣΤΑΣΙΑΣ	IP 21S
ΚΛΑΣΗ ΜΟΝΩΣΗΣ	B
ΔΙΑΣΤΑΣΕΙΣ ΣΥΣΚΕΥΑΣΙΑΣ (mm)	545 x 305 x 415
ΒΑΡΟΣ Κ/Μ (kg)	9 / 15
ΤΙΜΗ	1.350 €

ΚΩΔΙΚΟΣ	65673
ΤΥΠΟΣ	TIG 315P AC/DC
ΤΑΣΗ ΕΙΣΟΔΟΥ (V)	3Ph~ 400 ± 15%
ΙΣΧΥΣ (KVA) max.	9 (TIG) / 10 (MMA)
ΑΠΟΔΟΣΗ 30% @ 40°C (TIG) (A)	315 (*)
ΑΠΟΔΟΣΗ 30% @ 40°C (MMA) (A)	270
ΒΑΘΜΟΣ ΠΡΟΣΤΑΣΙΑΣ	IP 21 S / F
ΚΛΑΣΗ ΜΟΝΩΣΗΣ	F
ΔΙΑΣΤΑΣΕΙΣ ΣΥΣΚΕΥΑΣΙΑΣ (mm)	566 x 224 x 405
ΒΑΡΟΣ Κ/Μ (kg)	30 / 32
ΤΙΜΗ	3.130 €

(*) Μέγιστη απόδοση με χρήση KIT Υδρόψυξης

Συνοδεύεται με:

- κωδ.: 65691** (Πλήρης ταμπίδα TIG)
- κωδ.: 660035** [Σώμα γείωσης]
- Σετ Αναλώσ.Ταμπίδας TIG. Ηλεκτρ. Ø 1,6/2,4/3,2mm & διαχύτες #4,5,6,7

ΣΗΜΕΙΩΣΗ: Για χαρακτηριστικά ταμπίδων & τιμές δείτε σελ. 146 - 161

Συνοδεύεται με:

- κωδ.: 660065** [Ταμπίδα TIG, 4m -αερόψυκτη, απόδοσης 250A]
- κωδ.: 660037** [Σώμα γείωσης]
- Σετ Αναλώσ.Ταμπίδας TIG. Ηλεκτρ. Ø 1,6/2,4/3,2mm & διαχύτες #4,5,6,7

ΣΗΜΕΙΩΣΗ: Για χαρακτηριστικά ταμπίδων & τιμές δείτε σελ. 146 - 161

Προαιρετικός Εξοπλισμός

<p>Foot Pedal (ποδοπεντάλι)</p> <p>ΚΩΔΙΚΟΣ 65688 ΚΩΔΙΚΟΣ 660067</p> <p>Τιμές στη σελ. 147</p>	<p>Ταμπίδα Ηλεκτροδίου μόνο για κωδ. 65645</p> <p>ΚΩΔΙΚΟΣ 660013</p> <p>Δείτε τεχνικά χαρακτηριστικά & τιμή στη σελ. 147</p>	<p>Ταμπίδα Ηλεκτροδίου μόνο για κωδ. 65673</p> <p>ΚΩΔΙΚΟΣ 660014</p> <p>Δείτε τεχνικά χαρακτηριστικά & τιμή στη σελ. 147</p>	<p>Ηλεκτρονική Μάσκα</p> <p>Δείτε τους τύπους, τα τεχνικά χαρακτηριστικά & τις τιμές στη σελ. 138 - 139</p>	<p>Ρυθμιστής Αερίου</p> <p>ΚΩΔΙΚΟΣ 44822</p> <p>Δείτε τύπους & τιμές στη σελ. 142</p>	<p>ΓΙΑ Κωδ.: 65673</p> <p>KIT ΥΔΡΟΨΥΞΗΣ:</p> <p>ΤΣΙΜΠΙΔΑ ΥΔΡΟΨΥΞΗΣ ΚΩΔ.: 660060 ΤΙΜΗ: 90€</p> <p>ΜΟΝΑΔΑ ΥΔΡΟΨΥΞΗΣ ΚΩΔ.: 660059 ΤΙΜΗ: 780€</p> <p>ΚΑΡΟΤΣΙ ΜΕΤΑΦΟΡΑΣ: ΚΩΔ.: 660061 ΤΙΜΗ: 450€</p> <p>Δείτε την παρουσίασή τους στη σελ. 161</p>
---	---	---	---	--	---

Με 3 λειτουργίες: Με τις ηλεκτροσυγκολλήσεις τεχνολογίας inverter MIG / MMA έχετε τη δυνατότητα συγκόλλησης με 1) συγκόλληση με τσιμπίδα σύρματος και χρήση αερίου (MIG) ή με τσιμπίδα σύρματος χωρίς χρήση αερίου - χρήση επικαλυμμένου σύρματος (FLUX-FCAW), 2) τσιμπίδα ηλεκτροδίου (MMA), 3) TIG (Scratch TIG) και Lift Arc TIG για το μοντέλο MIG 350. Επιπλέον για το μοντέλο MIG 351 συγκόλληση Lift Arc TIG. Συγκόλληση με Spool Gun (για συγκόλληση με σύρμα αλουμινίου) για τα μοντέλα MIG 211, MIG 251, MIG 351.



Δείτε επίσης την MIG 181 τεχνολ. Inverter χωρίς MMA-TIG στη σελ. 140

ΚΩΔΙΚΟΣ	65651	65653	657110	657111
ΤΥΠΟΣ	MIG 161	MIG 201	MIG 211	MIG 251
ΑΠΟΔΟΣΗ (max.) (A) [EN 60974-1]	160	200	200	250
DUTY CYCLE	25% @ 40°C	16% @ 40°C	35% @ 40°C	35% @ 40°C
ΡΕΥΜΑ ΕΙΣΟΔ. (A) / ΙΣΧΥΣ (kVA) (MIG)	25,7 / 5,9	35 / 8,0	41 / 9,4	48 / 11
ΕΥΡΟΣ ΡΕΥΜΑΤΟΣ ΕΞΟΔΟΥ (A) (MIG)	30-160	30-200	30-200	30-250
ΕΥΡΟΣ ΤΑΣΗΣ Volt (MIG)	15,5V - 22V	15,5V - 24V	15,5V - 24V	15,5V - 26,5V
ΤΑΣΗ ΕΙΣΟΔΟΥ (V)	1Ph~ 230	1Ph~ 230	1Ph~ 230	1Ph~ 230
ΕΥΡΟΣ ΡΕΥΜΑΤΟΣ ΕΞΟΔΟΥ (A) (MMA)	10-160	10-200	10-220	10-220
ΣΥΡΜΑΤΑ Ø (mm)	0,6 - 0,8 - 1,0	0,6 - 0,8 - 1,0	0,8 - 1,0	0,8 - 1,0
ΡΑΟΥΛΑ (mm)	(0,6 / 0,8) - (0,8 / 1,0)	(0,6 / 0,8) - (0,8 / 1,0)	(0,8 / 1,0) (TYPE V)	0,8 / 1,0
ΜΠΕΚ (mm)	(0,8 x 2) - 0,9	(0,8 x 2) - 0,9	(0,8 x 2) - (1,0 x 2)	(0,8 x 2) - (1,0 x 2)
ΚΟΥΛΟΥΡΑ ΣΥΡΜΑΤΟΣ (kg)	5	5	15	15
ΗΛΕΚΤΡΟΔΙΟ Ø max (mm)	4	4	4	5
ΒΑΘΜΟΣ ΠΡΟΣΤΑΣΙΑΣ / ΜΟΝΩΣΗ	IP 21S / F	IP 21S / F	IP 21S / F	IP 21S / F
ΔΙΑΣΤΑΣΕΙΣ ΣΥΣΚΕΥΑΣΙΑΣ (mm)	565 x 300 x 440	565 x 300 x 440	1010 x 585 x 820	1010 x 585 x 820
ΒΑΡΟΣ Κ/Μ (kg)	12,5 / 16,1	12,8 / 16,9	47 / 59	48 / 63
ΤΙΜΗ	800 €	970 €	1.560 €	1.700 €

Συνοδεύονται με:



MIG 161

- κωδ.: 660053 (Τσιμπίδα σύρματος)
- κωδ.: 660035 (Σώμα γείωσης)

MIG 201

- κωδ.: 660053 (Τσιμπίδα σύρματος)
- κωδ.: 660035 (Σώμα γείωσης)

MIG 211

- κωδ.: 660080 (Τσιμπίδα σύρματος)
- κωδ.: 660035 (Σώμα γείωσης)

MIG 251

- κωδ.: 660057 (Τσιμπίδα σύρματος)
- κωδ.: 660036 (Σώμα γείωσης)

ΣΗΜΕΙΩΣΗ: Για χαρακτηριστικά τσιμπιδών & τιμές δείτε σελ. 146 - 161

Προαιρετικός Εξοπλισμός

Τσιμπίδα Ηλεκτροδίου

Δείτε τεχνικά χαρακτηριστικά & τιμή στη σελ. 147

Τσιμπίδα TIG

ΚΩΔΙΚΟΣ 45686
Δείτε τεχνικά χαρακτηριστικά & τιμή στη σελ. 156

Spool Gun

ΚΩΔΙΚΟΣ 65696
Δείτε τεχνικά χαρακτηριστικά & τιμή στη σελ. 147

Ηλεκτρονική Μάσκα

Δείτε τους τύπους, τα τεχνικά χαρακτηριστικά & τις τιμές στη σελ. 138 - 139

Ρυθμιστής Αερίου

ΚΩΔΙΚΟΣ 44820
Δείτε τύπους & τιμές στη σελ. 142

Ντίζα Αλουμινίου

Δείτε τύπους & τιμές στη σελ. 147

Inverter Σύρματος & Ηλεκτροδίου (MIG/MMA/TIG)



MIG 351
ΜΕ 3 ΛΕΙΤΟΥΡΓΙΕΣ
 • MIG • MMA • LIFT TIG



MIG 451 ST
ΜΕ 2 ΛΕΙΤΟΥΡΓΙΕΣ
 • MIG • MMA



MIG 501 ti
ΥΔΡΟΨΥΚΤΗ
ΜΕ 3 ΛΕΙΤΟΥΡΓΙΕΣ
 • MAG / MIG
 • MMA
 • Scratch TIG
 • Τροφοδότης με 4 ράουλα
 • Ξεχωριστό τροφοδοτικό με 5 m γέφυρα
 • Λειτουργία 2T/4T



ΚΩΔΙΚΟΣ	657112	657113	65669
ΤΥΠΟΣ	MIG 351	MIG 451 ST	MIG 501 ti
ΑΠΟΔΟΣΗ (max.) (A) [EN 60974-1]	350	400	500
DUTY CYCLE	40% @ 40°C	50% @ 40°C	50% @ 40°C
ΡΕΥΜΑ ΕΙΣΟΔ. (A) / ΙΣΧΥΣ (kVA) (MIG)	21,7 / 15	35 / 24,1	38,4 ανά φάση / 25,2
ΕΥΡΟΣ ΡΕΥΜΑΤΟΣ ΕΞΟΔΟΥ (A) (MIG)	50-350	60-400	50-500
ΕΥΡΟΣ ΤΑΣΗΣ Volt (MIG)	16,5 / 31,5	17 / 34	16,5 / 31,5
ΤΑΣΗ ΕΙΣΟΔΟΥ (V)	3Ph~ 400	3Ph~ 400	3Ph~ 400
ΕΥΡΟΣ ΡΕΥΜΑΤΟΣ ΕΞΟΔΟΥ (A) (MMA)	20-350	30-400	20-500
ΣΥΡΜΑΤΑ Ø (mm)	0,8 - 1,0	1,0 - 1,2	1,0 - 1,2 - 1,6
ΡΑΟΥΛΑ (mm)	1,0 - 1,2	1,0 - 1,2 - 1,6	(1,0 / 1,2) x 2 - (1,2 / 1,6) x 2
ΜΠΕΚ (mm)	(1,0 x 2) - (1,2 x 2)	-	(1,0 x 2) - (1,2 x 2) - (1,6 x 2)
ΚΟΥΛΟΥΡΑ ΣΥΡΜΑΤΟΣ (kg)	15	15	5 - 15
ΗΛΕΚΤΡΟΔΙΟ Ø max (mm)	5	6	6
ΒΑΘΜΟΣ ΠΡΟΣΤΑΣΙΑΣ / ΜΟΝΩΣΗ	IP 21S / F	IP 21S / F	IP 21S / F
ΔΙΑΣΤΑΣΕΙΣ ΣΥΣΚΕΥΑΣΙΑΣ (mm)	1010 x 585 x 820	1020 x 505 x 1460	A: 780 x 380 x 610 B: 785 x 395 x 530 F: 1140 x 595 x 615
ΒΑΡΟΣ Κ/Μ (kg)	52 / 65	108 / 127	116 / 124
ΤΙΜΗ	2.350 €	3.900 €	5.230 €

Συνοδεύονται με:



1.

2.

	MIG 351	MIG 451 ST	MIG 501 ti
1.	κωδ.: 660062 (Τσιμπίδα σύρματος)	κωδ.: 660062 (Τσιμπίδα σύρματος)	κωδ.: 660092 (*) (Τσιμπίδα σύρματος)
2.	κωδ.: 660037 (Σώμα γείωσης)	κωδ.: 660039 (Σώμα γείωσης)	κωδ.: 660039 (Σώμα γείωσης)

(*) Ως εναλλακτική τσιμπίδα διαθέτουμε την IMPERIA MIG NW501 (με κωδ. 660092) αντί της τύπου BINZEL την οποία φέρει το μηχανήμα.

ΣΗΜΕΙΩΣΗ: Για χαρακτηριστικά τσιμπιδών & τιμές δείτε σελ. 146 - 161

Προαιρετικός Εξοπλισμός

<p>Τσιμπίδα Ηλεκτροδίου</p> <p>Δείτε τεχνικά χαρακτηριστικά & τιμή στη σελ. 147</p>	<p>Τσιμπίδα TIG</p> <p>ΚΩΔΙΚΟΣ 45686 Δείτε τεχνικά χαρακτηριστικά & τιμή στη σελ. 156</p>	<p>Spool Gun</p> <p>ΚΩΔΙΚΟΣ 65696 Δείτε τεχνικά χαρακτηριστικά & τιμή στη σελ. 147</p>	<p>Ηλεκτρονική Μάσκα</p> <p>Δείτε τους τύπους, τα τεχνικά χαρακτηριστικά & τις τιμές στη σελ. 138 - 139</p>	<p>Ρυθμιστής Αερίου</p> <p>ΚΩΔΙΚΟΣ 44820 Δείτε τύπους & τιμές στη σελ. 142</p>	<p>Ντίτζα Αλουμινίου</p> <p>Δείτε τύπους & τιμές στη σελ. 147</p>	<p>Καλωδιακή Γέφυρα ΜΟΝΟ ΓΙΑ ΚΩΔ.: 65669</p> <p>ΚΩΔΙΚΟΣ 660048 ΤΙΜΗ 450 €</p>
---	--	---	---	---	---	--

Οι νέες **υπερσύγχρονες επαγγελματικές** ηλεκτροσυγκολλήσεις **IMPERIA** πολλαπλών εφαρμογών προσφέρουν κορυφαία απόδοση και ευελιξία με διαφορετικούς τύπους συγκόλλησης: Synergic MIG/MAG, PULSE MIG (MULTI 3-250), Lift TIG και MMA.

Διαθέτουν:

- Προηγμένο, φιλικό πάνελ αφής για εύκολη επιλογή παραμέτρων
- Ψηφιακές οθόνες για άμεση απεικόνιση ρυθμίσεων
- Τεχνολογία ελέγχου "ARM chip control" και ψηφιακό αλγόριθμο τάσης για γρήγορο & ακριβή έλεγχο της κυματομορφής
- Έξυπνη βάση δεδομένων στη λειτουργία Synergic MIG που απλοποιεί τις ρυθμίσεις
- Ψηφιακό έλεγχο τροφοδοτή σύρματος για σταθερή ποιότητα συγκόλλησης
- Νέο εσωτερικό σχεδιασμό που εξασφαλίζει καλύτερη ψύξη, μεγαλύτερη απόδοση και αυξημένη προστασία από σκόνη
- Δυνατότητα συγκόλλησης μετάλλων και αλουμινίου (steel / stainless steel / AlSi / AlMg) υψηλών προδιαγραφών.

Συνοδεύονται από πλήρες σετ: 3 τσιμπίδες και σώμα γείωσης.

MULTI 3-250

3 ΣΕ 1: PULSE MIG, LIFT TIG, MMA

MULTI 3-160

3 ΣΕ 1: MIG, LIFT TIG, MMA



MULTI 3-200

3 ΣΕ 1: MIG, LIFT TIG, MMA



ΚΩΔΙΚΟΣ	65601	65622	65675
ΤΥΠΟΣ	MULTI 3-160	MULTI 3-200	MULTI 3-250
ΑΠΟΔΟΣΗ (max.) (A) (EN 60974-1) @ 40 °C	MIG/TIG 160 A (20%) MMA 140 A (20%)	MIG/TIG 200 A (20%) MMA 180 A (20%)	MIG/TIG 250 A (40%) MMA 220 A (40%)
ΙΣΧΥΣ (KVA)	7,3	8	9,13
ΤΑΣΗ ΕΙΣΟΔΟΥ (V)	1Ph~ 230	1Ph~ 230	1Ph~ 230
ΡΥΘΜΙΣΗ VOLT (MIG)	15,5 V - 22 V	15,5 V - 24 V	16 V - 26,5 V
ΣΥΡΜΑΤΑ Ø (mm)	0,6 - 0,8 - 1,0	0,6 - 0,8 - 1,0	0,8 - 1,0 ΣΙΔΗΡΟΣ / 1,0 - 1,2 ΑΛΟΥΜΙΝΙΟ
ΚΟΥΛΟΥΡΑ ΣΥΡΜΑΤΟΣ (kg)	5	5	15
ΗΛΕΚΤΡΟΔΙΟ Ø max. (mm)	4	4	5
ΒΑΘΜΟΣ ΠΡΟΣΤ. / ΜΟΝΩΣΗ	IP 21 S / H	IP 21 S / H	IP 21 / F
ΔΙΑΣΤ. ΣΥΣΚ. (mm)	695 x 290 x 440	695 x 290 x 440	1010 x 585 x 820
ΒΑΡΟΣ Κ/Μ (kg)	13,3 / 15,3	14,3 / 16,5	64 / 66
ΤΙΜΗ	590 €	830 €	2.650 €

Συνοδεύονται με:



MULTI 3-160 / MULTI 3-200

MULTI 3-250

1.	κωδ.: 660052 (Τσιμπίδα TIG)	κωδ.: 660063 (Τσιμπίδα TIG)
2.	κωδ.: 660053 (Τσιμπίδα MIG)	κωδ.: 660064 (Τσιμπίδα MIG)
3.	κωδ.: 660012 (Τσιμπίδα ηλεκτροδίου)	κωδ.: 660013 (Τσιμπίδα ηλεκτροδίου)
4.	κωδ.: 660035 (Σώμα γείωσης)	κωδ.: 660036 (Σώμα γείωσης)

ΣΗΜΕΙΩΣΗ: Για χαρακτηριστικά τσιμπιδών & τιμές δείτε σελ. 146 - 161

Προαιρετικός Εξοπλισμός

Ηλεκτρονική Μάσκα



Δείτε τους τύπους, τα τεχνικά χαρακτηριστικά & τις τιμές στη σελ. 138 - 139

Ρυθμιστής Αερίου



ΚΩΔΙΚΟΣ 44820

Δείτε τύπους & τιμές στη σελ. 142

Προηγμένης τεχνολογίας inverter IGBT πλάσμα κοπής μετάλλων. Κατάλληλα για κοπή: χάλυβα, ανοξείδωτο χάλυβα, χαλκό, μαντεμιού, αλουμινίου. Με ταχύτητα κοπής μεγαλύτερη από την κοπή οξυγόνου-ασετυλίνης. Προσφέρουν χαμηλό βάρος, ευκολία χρήσης, φορητότητα και πολύ καθαρές και ακριβείς κοπές.

HIGH FREQUENCY



NON HIGH FREQUENCY



• Τριφασικό • CNC Connection

ΚΩΔΙΚΟΣ	65640	65659	65674
ΤΥΠΟΣ	PLC 41HF	PLC 46	PRO PLC 80
ΙΣΧΥΣ (KVA)	6,44	6,45	11,3
ΡΕΥΜΑ ΚΟΠΗΣ (max.) (A)	40	40	80
DUTY CYCLE	25% @ 40°C	35% @ 40°C	40% @ 40°C
ΠΑΧΟΣ ΚΟΠΗΣ (mm)	6 / 8 (max.)	6 / 8 (max.)	20 / 35 (max.)
ΤΣΙΜΠΙΔΑ	PT-31	IPT-40	P 80
ΤΑΣΗ ΕΙΣΟΔΟΥ (V)	1Ph~ 230	1Ph~ 230	3Ph~ 380
ΚΑΤΑΝΑΛΩΣΗ ΠΕΠΙΣΜ. ΑΕΡΑ (Lt/min-bar)	170 - 4	170 - 4	200 - 5
ΒΑΘΜΟΣ ΠΡΟΣΤΑΣΙΑΣ / ΜΟΝΩΣΗ	IP 21S / F	IP 21S / F	IP 21S / F
ΔΙΑΣΤΑΣΕΙΣ ΣΥΣΚΕΥΑΣΙΑΣ (mm)	565 x 210 x 395	505 x 285 x 395	660 x 290 x 505
ΒΑΡΟΣ Κ/Μ (kg)	7,8 / 11,1	8,6 / 12,7	20 / 22
ΤΙΜΗ	710 €	1.150 €	1.750 €

Συνοδεύεται με:



1

2

1. κωδ.: 660031 (Τσιμπίδα PT-31)

2. κωδ.: 660034 (Σώμα γείωσης)

ΣΗΜ.: Για χαρακτηριστικά τσιμπιδών & τιμές δείτε σελ. 146 - 161

Συνοδεύεται με:



1

2

1. κωδ.: 660046 (Τσιμπίδα IPT-40)

2. κωδ.: 660034 (Σώμα γείωσης)

ΣΗΜ.: Για χαρακτηριστικά τσιμπιδών & τιμές δείτε σελ. 146 - 161



1

2

1. κωδ.: 660066 (Τσιμπίδα P-80)

2. κωδ.: 660035 (Σώμα γείωσης)

ΣΗΜ.: Για χαρακτηριστικά τσιμπιδών & τιμές δείτε σελ. 146 - 161

Προαιρετικός Εξοπλισμός

Ηλεκτρονική Μάσκα



Δείτε τους τύπους, τα τεχνικά χαρακτηριστικά & τις τιμές στη σελ. 138 - 139

Ηλεκτρονικές Μάσκες Συγκόλλησης – Αυτόματης Σκίασης

- ✓ Φωτοκύτταρα & υψηλής απόδοσης αυτόματο φίλτρο σκίασης για προστασία από υπεριώδη (UV) και υπέρυθρη (IR) ακτινοβολία
 - ✓ Ελαφριά και ξεκούραστη για τον χρήστη ✓ Κατάλληλες για συνεχή επαγγελματική χρήση
- Ρυθμίσεις χρήστη: • Βαθμός σκίασης Χρόνος υστέρησης • Εξωτερική ευαισθησία

Κωδ.: 657021
4 φωτοκύτταρα

Carbon
Fiber
painted



Κωδ.: 65621
4 φωτοκύτταρα

Carbon
Fiber
painted



Extra
Large
View

Κωδ.: 657020
2 φωτοκύτταρα



Κωδ.: 657022
4 φωτοκύτταρα

Carbon
Fiber
painted



Large
View

ΚΩΔΙΚΟΣ	657020	657021	657022	65621
ΟΠΤΙΚΟ ΠΕΔΙΟ (mm)	95x36	95x43	98x55	100x73
ΦΩΤΟΚΥΤΤΑΡΑ	2	4	4	4
ΣΚΙΑΣΗ ΑΝΑΜΟΝΗΣ	DIN 4	DIN 4	DIN 4	DIN 3 ή DIN 4
ΣΚΙΑΣΗ ΛΕΙΤΟΥΡΓΙΑΣ	DIN 9-13 (εξ.)	DIN 9-13 (εξ.)	DIN 9-13 (εξ.)	DIN 4-8 / 9-13
ΕΡΓΑΣΙΕΣ ΛΕΙΑΝΣΗΣ	ΝΑΙ	ΝΑΙ	ΝΑΙ	ΝΑΙ
ΧΡΟΝΟΣ ΣΚΙΑΣΗΣ (*)	0,000033 s.	0,00004 s.	0,00003 s.	0,00004 s.
ΧΡΟΝΟΣ ΥΣΤΕΡΗΣΗΣ (**)	0,25 - 0,80 s.	0,25 - 0,80 s.	0,25 - 0,80 s.	0,2 - 1,0 s.
ΕΥΑΙΣΘΗΣΙΑ	Συνεχής ρυθμιζόμενη	Συνεχής ρυθμιζόμενη	Συνεχής ρυθμιζόμενη	Ρυθμιζόμενη
ΠΡΟΣΤΑΣΙΑ ΑΠΟ UV/IR	έως DIN 16	έως DIN 16	έως DIN 16	έως DIN 16
ΘΕΡΜΟΚΡΑΣΙΑ ΛΕΙΤΟΥΡΓΙΑΣ	-5°C έως +55°C	-5°C έως +55°C	-5°C έως +55°C	-5°C έως +55°C
ΤΡΟΦΟΔΟΣΙΑ	Ηλιακές κυψέλες	Ηλιακές κυψέλες & μπαταρία	Ηλιακές κυψέλες & μπαταρία	Ηλιακές κυψέλες & μπαταρία
ΔΙΑΣΤΑΣΕΙΣ ΣΥΣΚΕΥΑΣΙΑΣ (mm)	305 x 235 x 230	335 x 230 x 225	305 x 240 x 235	300 x 230 x 225
ΒΑΡΟΣ Κ/Μ (kg)	0,500 / 0,775	0,520 / 0,820	0,540 / 0,830	0,500 / 0,875
ΤΙΜΗ	42 €	64 €	75 €	99 €

(*) Χρόνος σκίασης: Χρόνος μετάβασης από κατάσταση αναμονής σε κατάσταση λειτουργίας

(**) Χρόνος απενεργοποίησης: Χρόνος για τη μετάβαση από κατάσταση λειτουργίας σε κατάσταση αναμονής

ΚΑΛΥΜΜΑΤΑ (ΕΞΩΤΕΡΙΚΑ & ΕΣΩΤΕΡΙΚΑ) ΦΙΛΤΡΩΝ ΓΙΑ ΜΑΣΚΕΣ ΣΥΓΚΟΛΛΗΣΗΣ

Κατάλληλα για τον κωδικό 657020

ΚΩΔΙΚΟΣ	ΤΥΠΟΣ	ΤΙΜΗ/ΤΕΜ
660128	ΕΞΩΤΕΡΙΚΟ 125x106mm	1,50 €
660124	ΕΣΩΤΕΡΙΚΟ 104x39mm	1,10 €

(*) (συσκευασία 10 τεμαχίων: ελάχιστη παραγγελία)

Κατάλληλα για τον κωδικό 657022

ΚΩΔΙΚΟΣ	ΤΥΠΟΣ	ΤΙΜΗ/ΤΕΜ
660129	ΕΞΩΤΕΡΙΚΟ 123x98mm	1,60 €
660122	ΕΣΩΤΕΡΙΚΟ 107,5x58,5mm	1,50 €

(*) (συσκευασία 10 τεμαχίων: ελάχιστη παραγγελία)

Κατάλληλα για τον κωδικό 657021

ΚΩΔΙΚΟΣ	ΤΥΠΟΣ	ΤΙΜΗ/ΤΕΜ
660129	ΕΞΩΤΕΡΙΚΟ 123x98mm	1,60 €
660125	ΕΣΩΤΕΡΙΚΟ 108x46mm	1,20 €

(*) (συσκευασία 10 τεμαχίων: ελάχιστη παραγγελία)

Κατάλληλα για τον κωδικό 65621

ΚΩΔΙΚΟΣ	ΤΥΠΟΣ	ΤΙΜΗ/ΤΕΜ
660127	ΕΞΩΤΕΡΙΚΟ 133x114mm	2,30 €
660123	ΕΣΩΤΕΡΙΚΟ 108x77mm	1,80 €

(*) (συσκευασία 10 τεμαχίων: ελάχιστη παραγγελία)

Ηλεκτρονική μάσκα συγκόλλησης με σύστημα φιλτραρίσματος TH3P R SL και ονομαστικό βαθμό προστασίας 500.

Πιστοποιημένη σύμφωνα με EN12941:1998/A1:2003/A2:2008 και CE EN379 – Optical Class 1/1/1/1.

Εξοπλισμένη με σύστημα ενεργού φίλτρου αέρα (PAPR – Powered Air Purifying Respirator) για προστασία έως 99,8% από αιωρούμενα σωματίδια, σκόνη, καπνό και αναθυμιάσεις συγκόλλησης.

Τεχνολογία TRUE COLOR που επιτρέπει στον χρήστη να βλέπει τα πραγματικά χρώματα στο σημείο συγκόλλησης.

ΚΩΔΙΚΟΣ	657023
ΟΠΤΙΚΟ ΠΕΔΙΟ (mm)	100x65
ΦΩΤΟΚΥΤΤΑΡΑ	4
ΣΚΙΑΣΗ ΑΝΑΜΟΝΗΣ	DIN 3 ή DIN 4
ΣΚΙΑΣΗ ΛΕΙΤΟΥΡΓΙΑΣ	DIN 4-8 / 9-13
ΕΡΓΑΣΙΕΣ ΛΕΙΑΝΣΗΣ	ΝΑΙ
ΧΡΟΝΟΣ ΣΚΙΑΣΗΣ	0,00002 s
ΧΡΟΝΟΣ ΥΣΤΕΡΗΣΗΣ	0,2 – 0,9 s
ΕΥΑΙΣΘΗΣΙΑ	Ρυθμιζόμενη εξωτερικά
ΠΡΟΣΤΑΣΙΑ ΑΠΟ UV/IR	έως DIN 16
ΘΕΡΜΟΚΡΑΣΙΑ ΛΕΙΤΟΥΡΓΙΑΣ	-5°C έως +50°C
ΤΡΟΦΟΔΟΣΙΑ	Μπαταρία CR2450 και ηλιακές κυψέλες & Μπαταρία φίλτρου Li-Ion 2,6Ah
ΔΙΑΣΤΑΣΕΙΣ ΣΥΣΚΕΥΑΣΙΑΣ (mm)	460 x 270 x 270
ΒΑΡΟΣ (kg)	Μάσκας – φίλτρου (πλήρες) 2,425
ΒΑΡΟΣ ΣΥΣΚΕΥΑΣΙΑΣ (kg)	3,5
ΤΙΜΗ	780 €



ΣΥΝΟΔΕΥΕΤΑΙ ΜΕ

Πρακτική βαλίτσα μεταφοράς και ένα ανταλλακτικό εξωτερικό κάλυμμα φίλτρου.

Με 3 στάδια φίλτρασης

- Φίλτρο HEPA
- Φίλτρο ενεργού άνθρακα
- Μεταλλικό φίλτρο σίτα σπινθήρων

ΑΝΑΛΩΣΙΜΑ ΕΞΑΡΤΗΜΑΤΑ ΓΙΑ 657023

<p>ΕΞΩΤΕΡΙΚΟ ΚΑΛΥΜΜΑ ΦΙΛΤΡΟΥ ΜΑΣΚΑΣ</p> <p>ΚΩΔΙΚΟΣ 660160 ΤΙΜΗ ΤΕΜ. (*) 3,00 €</p>	<p>ΕΣΩΤΕΡΙΚΟ ΚΑΛΥΜΜΑ ΦΙΛΤΡΟΥ ΜΑΣΚΑΣ</p> <p>ΚΩΔΙΚΟΣ 660161 ΤΙΜΗ ΤΕΜ. (*) 1,60 €</p>	<p>ΦΙΛΤΡΟ ΑΝΘΡΑΚΑ ΜΑΣΚΑΣ</p> <p>ΚΩΔΙΚΟΣ 660162 ΤΙΜΗ ΤΕΜ. 2,50 €</p>
<p>ΦΙΛΤΡΟ HEPA ΜΑΣΚΑΣ</p> <p>ΚΩΔΙΚΟΣ 660163 ΤΙΜΗ ΤΕΜ. 32,00 €</p>	<p>ΜΠΑΤΑΡΙΑ ΦΙΛΤΡΟΥ ΑΕΡΑ ΚΑΣΚΑΣ 2,6Ah</p> <p>ΚΩΔΙΚΟΣ 660164 ΤΙΜΗ ΤΕΜ. 100,00 €</p>	<p>ΦΟΡΤΙΣΤΗΣ ΜΠΑΤΑΡΙΑΣ ΚΑΣΚΑΣ 16,8V-1A</p> <p>ΚΩΔΙΚΟΣ 660165 ΤΙΜΗ ΤΕΜ. 35,00 €</p>

(*) (συσκευασία 10 τεμαχίων: ελάχιστη παραγγελία)

Απλές Μάσκες Προστασίας



ΜΑΣΚΕΣ

ΚΩΔΙΚΟΣ	ΤΥΠΟΣ	ΤΙΜΗ
45747	ΧΕΙΡΟΣ 90x110	5,00 €
45746	ΚΑΣΚΑ 90x110	17,00 €

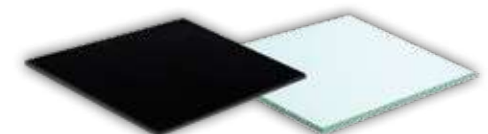

ΤΖΑΜΙΑ

ΚΩΔΙΚΟΣ	ΤΥΠΟΣ	ΤΙΜΗ/ΤΕΜ (*)
45752	ΤΖΑΜΙ ΜΑΥΡΟ 90x110 DIN10	1,50 €
45753	ΤΖΑΜΙ ΔΙΑΦΑΝΕΣ 90x110	0,35 €

(*) (συσκευασία 10 τεμαχίων: ελάχιστη παραγγελία)

• Ηλεκτροσυγκόλληση Σύρματος Τεχνολογίας Inverter • Πλεονεκτεί έναντι των παραδοσιακών Argon γιατί συνδυάζει υψηλές ποιοτικές αποδόσεις με μικρό όγκο και βάρος • Κατάλληλη για τη Φανοποιία.

Inverter σύρματος (MIG) προτεινόμενο κυρίως για τη φανοποιία.



ΚΩΔΙΚΟΣ	65670
ΤΥΠΟΣ	MIG 181
ΑΠΟΔΟΣΗ (max.) (A)	180
DUTY CYCLE	20% @ 40°C
ΤΑΣΗ ΕΙΣΟΔΟΥ (V)	1Ph~ 230
ΙΣΧΥΣ (KVA)	7
ΡΥΘΜΙΣΗ VOLT (MIG)	15,5V-23V
ΡΕΥΜΑ ΣΥΓΚΟΛΛΗΣΗΣ MIG (A)	10-180
ΣΥΡΜΑΤΑ Ø (mm)	0,8-1,0
ΚΟΥΛΟΥΡΑ ΣΥΡΜΑΤΟΣ (kg)	15
ΒΑΘΜΟΣ ΠΡΟΣΤ. / ΜΟΝΩΣΗ	IP 21 /F
ΔΙΑΣΤΑΣΕΙΣ ΣΥΣΚ. (mm)	1015 x 590 x 823
ΒΑΡΟΣ Κ/Μ (kg)	36 / 46
ΤΙΜΗ	1.100 €

Συνοδεύεται με:



- κωδ.: 660053** (Τσιμπίδα σύρματος)
- κωδ.: 660035** (Σώμα γείωσης)

ΣΗΜΕΙΩΣΗ: Για χαρακτηριστικά τσιμπιδών & τιμές δείτε σελ. 146 - 161

Προαιρετικός Εξοπλισμός

Ηλεκτρονική Μάσκα



Δείτε τους τύπους, τα τεχνικά χαρακτηριστικά & τις τιμές στη σελ. 138 - 139

Τσιμπίδα Σύρματος



ΚΩΔΙΚΟΣ 660053

Δείτε τεχνικά χαρακτηριστικά & τιμή στη σελ. 149

Ρυθμιστής Αερίου



ΚΩΔΙΚΟΣ 44820

Δείτε τύπους & τιμές στη σελ. 142

ΠΟΝΤΑ ΧΕΙΡΟΣ - SPOTTER

Πιστόλι συγκόλλησης καρφιών, πριτσινιών και άλλων εξαρτημάτων φανοποιίας. Η συγκόλληση των διαφόρων εξαρτημάτων στη λαμαρίνα και η χρήση του εξολκέα επιτρέπει το ίσιωμα των λαμαρινών και τη γρήγορη επισκευή σε δύσκολα σημεία των αμαξώματος.



ΚΩΔΙΚΟΣ	45901
ΤΑΣΗ (V/Hz)	1Ph~ 230/50-60
ΙΣΧΥΣ 50% (KVA)	0,8
ΙΣΧΥΣ ΣΥΓΚΟΛΛΗΣΗΣ max. (KVA)	5,2
ΡΕΥΜΑ ΣΥΓΚΟΛΛΗΣΗΣ max. (A)	2500
ΑΣΦΑΛΕΙΑ ΠΙΝΑΚΑ (A)	16
ΜΗΚΟΣ ΚΑΛΩΔΙΟΥ (m)	3
ΔΙΑΣΤΑΣΕΙΣ ΣΥΣΚΕΥΑΣΙΑΣ (mm)	510 x 345 x 120
ΒΑΡΟΣ Κ/Μ (kg)	5 / 9,6
ΤΙΜΗ	660 €

ΠΡΟΑΙΡΕΤΙΚΟΣ ΕΞΟΠΛΙΣΜΟΣ

ΚΩΔΙΚΟΣ	ΠΕΡΙΓΡΑΦΗ	ΤΙΜΗ
45978	Ηλεκτρόδιο σώματος για συγκόλληση κυματοειδών συρμάτων	25,00 €
45979	Ηλεκτρόδιο συγκόλλησης κυματοειδών συρμάτων	28,00 €
45994	Εξολκέας για SPOTTER	160,00 €

ΣΥΝΟΔΕΥΕΤΑΙ ΜΕ:

Εξολκέα

Ηλεκτρόδια συγκόλλησης καρφιών, βιδών, πριτσινιών και ροδελών

Ηλεκτρόδιο σώματος για συγκόλληση ροδελών

Κασέτινα με διάφορα αναλώσιμα

ΦΟΡΗΤΗ ΗΛΕΚΤΡΟΝΙΚΗ ΠΟΝΤΑ

Εύχρηστη πόντα φανοποιίας που διαθέτει ξεχωριστό πιστόλι φανοποιίας, προσφέροντας άνετη και ξεκούραστη χρήση. Με μικροεπεξεργαστή για εύκολες και γρήγορες ρυθμίσεις, με καμπύλη Synergic. Με δυνατότητα αποθήκευσης στη μνήμη 4 προγραμμάτων για τις πιο συχνές εργασίες. Χαμηλή κατανάλωση, απαιτείται 8Amp ασφάλεια βραδείας τήξης.



ΚΩΔΙΚΟΣ	45906
ΤΑΣΗ (V/Hz)	1Ph~ 230/50-60
ΙΣΧΥΣ 50% (KVA)	2,3
ΙΣΧΥΣ ΣΥΓΚΟΛΛΗΣΗΣ max. (KVA)	5,2
ΡΕΥΜΑ ΣΥΓΚΟΛΛΗΣΗΣ max. (A)	2500
ΑΣΦΑΛΕΙΑ ΠΙΝΑΚΑ (A)	8
ΜΗΚΟΣ ΚΑΛΩΔΙΟΥ (m)	3
ΒΑΘΜΟΣ ΠΡΟΣΤΑΣΙΑΣ	IP 21
ΔΙΑΣΤΑΣΕΙΣ ΣΥΣΚΕΥΑΣΙΑΣ (mm)	380 x 200 x 340
ΒΑΡΟΣ Κ/Μ (kg)	18,3 / 21,8
ΤΙΜΗ	1100 €

ΣΥΝΟΔΕΥΕΤΑΙ ΜΕ:

- Πιστόλι μονοπόντας
- Εξολκέα
- Ηλεκτρόδια
- Σώμα γείωσης και επιπλέον με τα εικονιζόμενα αναλώσιμα

ΠΡΟΑΙΡΕΤΙΚΟΣ ΕΞΟΠΛΙΣΜΟΣ

	ΚΩΔΙΚΟΣ	ΠΕΡΙΓΡΑΦΗ	ΤΙΜΗ		ΚΩΔΙΚΟΣ	ΠΕΡΙΓΡΑΦΗ	ΤΙΜΗ
	45947	Σώμα γείωσης	80,00 €		44369	Εξολκέας ηλεκτροπόντας	115,00 €
	ΚΩΔΙΚΟΣ	ΠΕΡΙΓΡΑΦΗ	ΤΙΜΗ		ΚΩΔΙΚΟΣ	ΠΕΡΙΓΡΑΦΗ	ΤΙΜΗ
	45742	Κεφαλή πόντας	35,00 €		45670	Πιστόλι μονοπόντας & καλώδιο αερ/κτής	350,00 €

Ρυθμιστές Αερίων

ΟΞΥΓΟΝΟΥ
ΣΥΝΟΔΕΥΕΤΑΙ
ΜΕ ΡΑΚΟΡ
G 3/8 RH



ΚΩΔΙΚΟΣ	ΤΙΜΗ
44855	50 €

ΑΣΕΤΥΛΙΝΗΣ
ΜΕ ΠΕΤΑΛΟΥΔΑ
ΣΥΝΟΔΕΥΕΤΑΙ
ΜΕ ΡΑΚΟΡ
G 3/8 LH

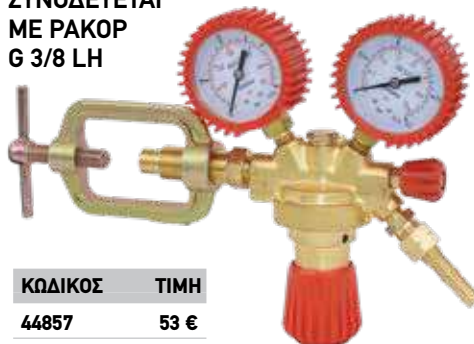

ΚΩΔΙΚΟΣ	ΤΙΜΗ
44857	53 €

ΠΡΟΠΑΝΙΟΥ
ΣΥΝΟΔΕΥΕΤΑΙ
ΜΕ ΡΑΚΟΡ
G 3/8 LH



ΚΩΔΙΚΟΣ	ΤΙΜΗ
44859	53 €

ΑΖΩΤΟΥ
ΣΥΝΟΔΕΥΕΤΑΙ
ΜΕ ΡΑΚΟΡ
G 1/4 RH



ΚΩΔΙΚΟΣ	ΤΙΜΗ
44858	53 €

ARGON
ΣΥΝΟΔΕΥΕΤΑΙ
ΜΕ ΡΑΚΟΡ
G 1/4 RH



ΚΩΔΙΚΟΣ	ΤΙΜΗ
44856	50 €

Ρυθμιστές Αερίων

ΟΞΥΓΟΝΟΥ
ΜΕ ΣΠΕΙΡΩΜΑ
G 3/8 RH



ΚΩΔΙΚΟΣ	ΤΙΜΗ
44812	110 €

ΑΣΕΤΥΛΙΝΗΣ ΜΕ
ΠΕΤΑΛΟΥΔΑ ΣΥΝΟΔΕΥΕΤΑΙ
ΜΕ ΡΑΚΟΡ
G 3/8 LH



ΚΩΔΙΚΟΣ	ΤΙΜΗ
44814	130 €

ΠΡΟΠΑΝΙΟΥ
ΜΕ ΣΠΕΙΡΩΜΑ
G 3/8 LH



ΚΩΔΙΚΟΣ	ΤΙΜΗ
44816	97 €

ΑΖΩΤΟΥ
ΜΕ ΣΠΕΙΡΩΜΑ
G 1/4 RH



ΚΩΔΙΚΟΣ	ΤΙΜΗ
44818	108 €

ARGON / CO2
ΜΕΓΑΛΟΣ
ΜΕ ΣΠΕΙΡΩΜΑ
G 1/4 RH



ΚΩΔΙΚΟΣ	ΤΙΜΗ
44820	103 €

ARGON / CO2
ΜΕ ΡΟΟΜΕΤΡΟ
ΜΕ ΣΠΕΙΡΩΜΑ
G 1/4 RH



ΚΩΔΙΚΟΣ	ΤΙΜΗ
44826	143 €

ARGON / CO2
ΜΙΚΡΟΣ ΜΕ
ΕΝΣΩΜΑΤΩΜΕΝΟ
ΡΑΚΟΡ



ΚΩΔΙΚΟΣ	ΤΙΜΗ
44822	80 €

ARGON / CO2
ΜΙΚΡΟΣ ΜΕ
ΕΝΣΩΜΑΤΩΜΕΝΟ
ΡΑΚΟΡ



ΚΩΔΙΚΟΣ	ΤΙΜΗ
44824	65 €

ΒΑΛΒΙΔΑ ΑΣΦΑΛΕΙΑΣ ΜΕΙΩΤΗΡΑ
ΟΞΥΓΟΝΟΥ ΜΕ ΣΠΕΙΡΩΜΑ G 3/8 RH



ΚΩΔΙΚΟΣ	ΤΙΜΗ
44850	50 €

ΒΑΛΒΙΔΑ ΑΣΦΑΛΕΙΑΣ ΜΕΙΩΤΗΡΑ
ΑΣΕΤΥΛΙΝΗΣ ΜΕ ΣΠΕΙΡΩΜΑ G 3/8 LH



ΚΩΔΙΚΟΣ	ΤΙΜΗ
44851	50 €

**ΟΞΥΓΟΝΟΥ
ΣΥΝΟΔΕΥΕΤΑΙ
ΜΕ ΡΑΚΟΡ
G 3/8 RH**



ΚΩΔΙΚΟΣ	ΤΙΜΗ
47344	83 €

**ΑΣΕΤΥΛΙΝΗΣ
ΜΕ ΠΕΤΑΛΟΥΔΑ
ΣΥΝΟΔΕΥΕΤΑΙ
ΜΕ ΡΑΚΟΡ
G 3/8 LH**



ΚΩΔΙΚΟΣ	ΤΙΜΗ
47326	90 €

**ΠΡΟΠΑΝΙΟΥ
ΣΥΝΟΔΕΥΕΤΑΙ
ΜΕ ΡΑΚΟΡ
G 3/8 LH**



ΚΩΔΙΚΟΣ	ΤΙΜΗ
47327	83 €

**ΟΞΥΓΟΝΟΥ
(UNITOR)
ΣΥΝΟΔΕΥΕΤΑΙ
ΜΕ ΡΑΚΟΡ
G 3/8 RH**



ΚΩΔΙΚΟΣ	ΤΙΜΗ
47362	83 €

**ΑΣΕΤΥΛΙΝΗΣ
(UNITOR)
ΣΥΝΟΔΕΥΕΤΑΙ
ΜΕ ΡΑΚΟΡ
G 3/8 LH**



ΚΩΔΙΚΟΣ	ΤΙΜΗ
47345	83 €

**ARGON
ΣΥΝΟΔΕΥΕΤΑΙ
ΜΕ ΡΑΚΟΡ
G 1/4 RH**



ΚΩΔΙΚΟΣ	ΤΙΜΗ
47328	83 €

Βαλβίδες Ασφαλείας

**ΒΑΛΒΙΔΑ ΑΣΦΑΛΕΙΑΣ
H 188 ΓΙΑ ΚΟΦΤΗ - ΛΑΒΗ**



ΚΩΔΙΚΟΣ	ΤΙΜΗ
47410	Οξυγόνου G 9/16 RH 39 €
47411	Αερίου* G 9/16 LH 35 €

*Προπανίου/Ασετυλίνης

**ΒΑΛΒΙΔΑ
ΑΝΤΕΠΙΣΤΡΟΦΗΣ
88-3 ΓΙΑ ΚΟΦΤΗ - ΛΑΒΗ**



ΚΩΔΙΚΟΣ	ΤΙΜΗ
47336	Οξυγόνου G 9/16 RH 10 €
47337	Αερίου* G 9/16 LH 10 €

*Προπανίου/Ασετυλίνης

**ΒΑΛΒΙΔΑ ΑΣΦΑΛΕΙΑΣ
H 288 ΓΙΑ ΡΥΘΜΙΣΤΗ**



ΚΩΔΙΚΟΣ	ΤΙΜΗ
47412	Οξυγόνου G 3/8 RH 39 €
47413	Αερίου* G 3/8 LH 39 €

*Προπανίου/Ασετυλίνης

**ΒΑΛΒΙΔΑ ΑΣΦΑΛΕΙΑΣ
B 288 ΓΙΑ ΡΥΘΜΙΣΤΗ ΜΕ
ΑΙΣΘΗΤΗΡΑ ΘΕΡΜΟΚΡΑΣΙΑΣ**



ΚΩΔΙΚΟΣ	ΤΙΜΗ
47356	Οξυγόνου G 3/8 RH 58 €
47357	Αερίου* G 3/8 LH 58 €

*Προπανίου/Ασετυλίνης

ΡΑΚΟΡ

Δεξιόστροφο 9/16"

ΚΩΔΙΚΟΣ	ΤΙΜΗ
47396	2,00 €



Αριστερόστροφο 9/16"

ΚΩΔΙΚΟΣ	ΤΙΜΗ
47397	2,00 €



ΣΥΝΔΕΣΜΟΣ

Σύνδεσμος σωλήνα Φ 8mm

ΚΩΔΙΚΟΣ	ΤΙΜΗ
47398	2,00 €



ΕΞΑΡΤΗΜΑ ΚΑΘΑΡΙΣΜΟΥ ΜΠΕΚ

Σετ βελόνες καθαρισμού
μπεκ διαφόρων
διαμέτρων C-9



ΚΩΔΙΚΟΣ	ΤΙΜΗ
47399	5,50 €

ΟΔΗΓΟΙ ΚΥΚΛΙΚΩΝ ΚΟΠΩΝ

Οδηγός κυκλικών κοπών R-69-3B για κοπές 90°, κατάλληλος για
μπεκ τύπου 6290

ΚΩΔΙΚΟΣ	ΤΙΜΗ
47338	46 €



Οδηγός κυκλικών κοπών 1-69-6 για κοπές 90° και 45°,
κατάλληλος για μπεκ τύπου 6290

ΚΩΔΙΚΟΣ	ΤΙΜΗ
47339	38 €



ΣΑΛΜΟΙ ΣΥΓΚΟΛΛΗΣΗΣ ΜΕΤΑΛΛΩΝ (ΘΕΥΓΟΝΟΥ - ΑΣΕΤΥΛΙΝΗΣ)

SM 502 MINI

Κατάλληλος για συγκόλληση μέχρι 2 mm (συνοδεύεται με 5 μπεκ και διπλό σωλήνα G 3/8 1,5 m)



AW 501 "S" TYPE

Κατάλληλος για συγκόλληση μέχρι 3 mm (συνοδεύεται με 5 μπεκ: κωδ. 47401-405)



ΚΩΔΙΚΟΣ	ΠΕΡΙΓΡΑΦΗ	ΤΙΜΗ
47366	SM 502	150 €

Μπεκ Συγκόλλησης

ΚΩΔΙΚΟΣ	ΤΙΜΗ	ΚΩΔΙΚΟΣ	ΤΥΠΟΣ	ΤΙΜΗ	ΚΩΔΙΚΟΣ	ΤΥΠΟΣ	ΤΙΜΗ
47302	76 €	47401	AWA01	4,00 €	47405	AWA05	4,00 €
		47402	AWA02	4,00 €	47406	AWA37	4,00 €
		47403	AWA03	4,00 €	47407	AWA38	4,00 €
		47404	AWA04	4,00 €	47408	AWA39	4,00 €



Μπεκ Συγκόλλησης

ΚΩΔΙΚΟΣ	ΤΙΜΗ
47305	100 €

ΚΩΔΙΚΟΣ	ΤΙΜΗ
47318	20 €

ΚΩΔΙΚΟΣ	ΤΙΜΗ
47320	13 €

ΚΩΔΙΚΟΣ	ΤΥΠΟΙ	ΠΑΧΟΣ	ΤΙΜΗ
47375	1390-1	0.5-1.0 mm	4,00 €
47376	1390-3	1.0-2.0 mm	4,00 €
47377	1390-5	2.0-4.0 mm	4,00 €
47378	1390-6	4.0-6.0 mm	4,00 €



Μπεκ Συγκόλλησης

ΚΩΔΙΚΟΣ	ΤΙΜΗ
47306	85 €

ΚΩΔΙΚΟΣ	ΤΙΜΗ
47314	24 €

ΚΩΔΙΚΟΣ	ΤΙΜΗ
47321	13 €

ΚΩΔΙΚΟΣ	ΤΥΠΟΙ	ΠΑΧΟΣ	ΤΙΜΗ
47375	1390-1	0.5-1.0 mm	4,00 €
47376	1390-3	1.0-2.0 mm	4,00 €
47377	1390-5	2.0-4.0 mm	4,00 €
47378	1390-6	4.0-6.0 mm	4,00 €
47379	1390-8	6.0-9.0 mm	4,00 €
47380	1390-10	14-20 mm	4,00 €



Μπεκ Συγκόλλησης

ΚΩΔΙΚΟΣ	ΤΙΜΗ
47306	85 €

ΚΩΔΙΚΟΣ	ΤΙΜΗ
47314	24 €

ΚΩΔΙΚΟΣ	ΤΥΠΟΙ	ΠΑΧΟΣ	ΤΙΜΗ
47367	23-A-90/1	0.5-1.0 mm	8,00 €
47368	23-A-90/3	1.0-2.0 mm	8,00 €
47369	23-A-90/5	2.0-4.0 mm	10,00 €
47370	23-A-90/6	4.0-6.0 mm	10,00 €
47371	23-A-90/8	6.0-9.0 mm	10,00 €
47372	23-A-90/10	14-20 mm	10,00 €

ΣΑΛΜΟΙ ΣΥΓΚΟΛΛΗΣΗΣ ΜΕΤΑΛΛΩΝ (ΘΕΥΓΟΝΟΥ - ΠΡΟΠΑΝΙΟΥ)



Μπεκ Συγκόλλησης

ΚΩΔΙΚΟΣ	ΤΙΜΗ
47305	100 €

ΚΩΔΙΚΟΣ	ΤΙΜΗ
47319	21 €

ΚΩΔΙΚΟΣ	ΤΙΜΗ
47320	13 €

ΚΩΔΙΚΟΣ	ΤΥΠΟΙ	ΠΑΧΟΣ	ΤΙΜΗ
47382	1390-2N	0.5-1.0 mm	4,00 €
47383	1390-3N	1.0-2.0 mm	4,00 €
47384	1390-5N	2.0-4.0 mm	4,00 €
47385	1390-6N	4.0-6.0 mm	4,00 €
47386	1390-8N	6.0-9.0 mm	4,00 €
47387	1390-10N	14-20 mm	4,00 €

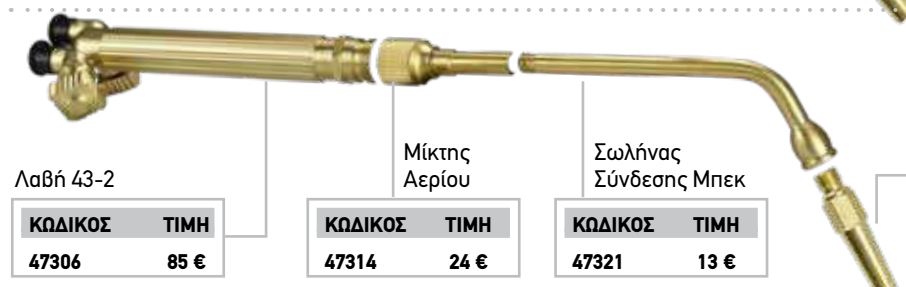

Μπεκ Συγκόλλησης

ΚΩΔΙΚΟΣ	ΤΙΜΗ
47306	85 €

ΚΩΔΙΚΟΣ	ΤΙΜΗ
47314	24 €

ΚΩΔΙΚΟΣ	ΤΙΜΗ
47321	13 €

ΚΩΔΙΚΟΣ	ΤΥΠΟΙ	ΠΑΧΟΣ	ΤΙΜΗ
47382	1390-2N	0.5-1.0 mm	4,00 €
47383	1390-3N	1.0-2.0 mm	4,00 €
47384	1390-5N	2.0-4.0 mm	4,00 €
47385	1390-6N	4.0-6.0 mm	4,00 €
47386	1390-8N	6.0-9.0 mm	4,00 €
47387	1390-10N	14-20 mm	4,00 €

• Χυτοπρεσαριστή κεφαλή • Τριγωνικός σχεδιασμός σωλήνα • Κολλητές ενώσεις • Με flash guard βαλβίδα ασφαλείας • Γωνία κεφαλής 90°

ΟΞΥΓΟΝΟΥ - ΑΣΕΤΥΛΙΝΗΣ

142



Για κοπή μέχρι 200 mm

ΚΩΔΙΚΟΣ	ΤΥΠΟΣ	ΜΗΚΟΣ	ΒΑΡΟΣ	ΤΙΜΗ
47303	142	45 cm	1 kg	140 €

62-3



Για κοπή μέχρι 300 mm

ΚΩΔΙΚΟΣ	ΤΥΠΟΣ	ΜΗΚΟΣ	ΒΑΡΟΣ	ΤΙΜΗ
47304	62-3	45 cm	1 kg	140 €

HC 73-2

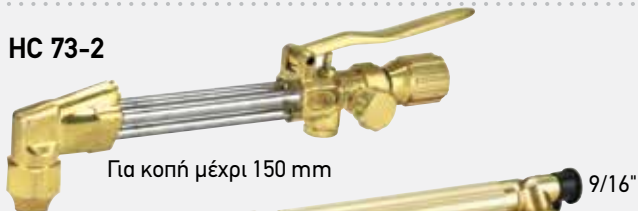

Για κοπή μέχρι 150 mm

ΚΩΔΙΚΟΣ	ΤΥΠΟΣ	ΜΗΚΟΣ	ΒΑΡΟΣ	ΤΙΜΗ
47309	HC 73-2	25 cm	700 gr	100 €
47306	43-2	21 cm	550 gr	85 €

36-2



Για κοπή μέχρι 75 mm

ΚΩΔΙΚΟΣ	ΤΥΠΟΣ	ΜΗΚΟΣ	ΒΑΡΟΣ	ΤΙΜΗ
47311	36-2	17,5 cm	300 gr	93 €
47307	19-6	25 cm	700 gr	60 €

ΜΠΕΚ ΚΟΠΗΣ ΟΞΥΓΟΝΟΥ - ΑΣΕΤΥΛΙΝΗΣ

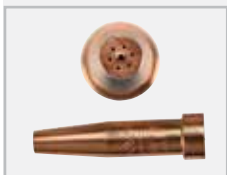

ΚΩΔΙΚΟΣ	ΤΥΠΟΣ	ΚΟΠΗ	ΤΙΜΗ
47340	6290-0	10-15mm	14,00 €
47341	6290-1	15-25mm	14,00 €
47342	6290-2	25-50mm	14,00 €
47343	6290-3	50-100mm	14,00 €



ΚΩΔΙΚΟΣ	ΤΥΠΟΣ	ΚΟΠΗ	ΤΙΜΗ
47346	6290-0AC	10-15mm	12,00 €
47347	6290-1AC	15-25mm	12,00 €
47348	6290-2AC	25-50mm	12,00 €
47349	6290-3AC	50-100mm	12,00 €
47350	6290-4AC	100-175mm	12,00 €

Μπεκ κατάλληλα για τους κωδικούς 47303, 47304 & 47309



TWO-PIECE TYPE

ΚΩΔΙΚΟΣ	ΤΥΠΟΣ	ΚΟΠΗ	ΤΙΜΗ
47358	3690-00AC	1-6mm	13,00 €
47359	3690-0AC	6-13mm	13,00 €
47360	3690-1AC	13-25mm	13,00 €
47361	3690-2AC	25-75mm	13,00 €

Μπεκ κατάλληλα για τον κωδικό 47311

ΟΞΥΓΟΝΟΥ - ΠΡΟΠΑΝΙΟΥ

142F

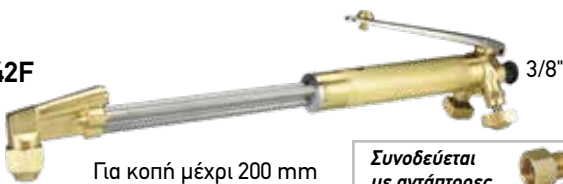

Για κοπή μέχρι 200 mm

Συνοδεύεται με αντάπτορες 3/8" σε 9/16"

ΚΩΔΙΚΟΣ	ΤΥΠΟΣ	ΜΗΚΟΣ	ΒΑΡΟΣ	ΤΙΜΗ
47317	142F	45 cm	1 kg	140 €

HC 73-2F



Για κοπή μέχρι 150 mm

43-2

ΚΩΔΙΚΟΣ	ΤΥΠΟΣ	ΜΗΚΟΣ	ΒΑΡΟΣ	ΤΙΜΗ
47310	HC 73-2F	25 cm	700 gr	100 €
47306	43-2	21 cm	550 gr	85 €

ΜΠΕΚ ΚΟΠΗΣ ΟΞΥΓΟΝΟΥ - ΠΡΟΠΑΝΙΟΥ



TWO-PIECE TYPE

ΚΩΔΙΚΟΣ	ΤΥΠΟΣ	ΚΟΠΗ	ΤΙΜΗ
47352	6290-Nx0	10-15mm	12,00 €
47353	6290-NX1	15-25mm	12,00 €
47354	6290-NX2	25-50mm	12,00 €
47355	6290-NX3	50-100mm	12,00 €

Μπεκ κατάλληλα για τους κωδικούς 47317 & 47310

HM-29 Κοπή μέχρι 150 mm
Συγκόλληση μέχρι 6 mm



HCW-23S Κοπή μέχρι 150 mm
Συγκόλληση μέχρι 9 mm



HCW-35P Κοπή μέχρι 150 mm
Συγκόλληση μέχρι 12,7 mm



ΚΩΔΙΚΟΣ	47308	47312	47313
ΛΑΒΗ	HC 63-2	HC 63-2	43-2
ΕΞΑΡΤΗΜΑ ΣΥΓΚΟΛΛΗΣΗΣ	HC 73-2	HC 73-2	49-2
ΜΙΚΤΗΣ	E-43	E-43	E-43
ΡΥΘΜΙΣΤΗΣ ΟΞΥΓΟΝΟΥ	OR-25	OR-25	OR-450
ΡΥΘΜΙΣΤΗΣ ΑΣΕΤΥΛΙΝΗΣ	AR-25	AR-25	AR-450
ΜΠΕΚ ΣΥΓΚΟΛΛΗΣΗΣ	HCW-W (5)	HCW-W (1, 3, 5)	HCW-W (3, 5, 7)
ΜΠΕΚ ΚΟΠΗΣ	HCW-C (6290-1)	HCW-C (6290-1)	HCW-C (6290-1)
ΔΙΑΣΤΑΣΕΙΣ ΣΥΣΚ. (mm)	210 x 220 x 470	340 x 435 x 110	360 x 440 x 110
ΒΑΡΟΣ Κ/Μ (kg)	6,9 / 7,1	7,5 / 8,1	7,4 / 8
ΤΙΜΗ	310 €	430 €	480 €

ΠΕΡΙΛΑΜΒΑΝΟΥΝ:

- ΣΩΛΗΝΑ ΟΞΥΓΟΝΟΥ - ΑΣΕΤΥΛΙΝΗΣ (ΔΙΠΛΟΣ) G 3/8 4m
- ΠΡΟΣΤΑΤΕΥΤΙΚΑ ΓΥΑΛΙΑ
- ΣΠΙΝΘΗΡΙΣΤΗ

- ΣΩΛΗΝΑ ΟΞΥΓΟΝΟΥ - ΑΣΕΤΥΛΙΝΗΣ (ΔΙΠΛΟΣ) G 3/8 4,6m
- ΠΡΟΣΤΑΤΕΥΤΙΚΑ ΓΥΑΛΙΑ
- ΣΠΙΝΘΗΡΙΣΤΗ
- ΕΞΑΡΤΗΜΑ ΚΑΘΑΡΙΣΜΟΥ ΜΠΕΚ

- ΣΩΛΗΝΑ ΟΞΥΓΟΝΟΥ - ΑΣΕΤΥΛΙΝΗΣ (ΔΙΠΛΟΣ) G 3/8 4,6m
- ΠΡΟΣΤΑΤΕΥΤΙΚΑ ΓΥΑΛΙΑ
- ΣΠΙΝΘΗΡΙΣΤΗ
- ΕΞΑΡΤΗΜΑ ΚΑΘΑΡΙΣΜΟΥ ΜΠΕΚ

Εξαρτήματα Μηχανών Ηλεκτροσυγκόλλησης



ΤΣΙΜΠΙΔΕΣ



ΚΩΔΙΚΟΣ	ΤΥΠΟΣ		Χ 60%	Χ 35%			gr	ΤΙΜΗ
45730	PR1-260A	33mm ²	200A	260A	∅ 3,25	200mm	330	16,00 €
45731	PR2-350A	50mm ²	250A	350A	∅ 5	245mm	390	20,00 €
45732	PR3-520A	95mm ²	400A	520A	∅ 8	275mm	480	23,00 €

ΣΩΜΑΤΑ ΓΕΙΩΣΗΣ



ΚΩΔΙΚΟΣ	ΤΥΠΟΣ	ΤΙΜΗ
46089	HL-300A	4,00 €
46090	HL-400A	7,00 €
46091	HL-500A	8,00 €



ΚΩΔΙΚΟΣ	ΤΥΠΟΣ		Χ 60%	Χ 35%			gr	ΤΙΜΗ
45736	BD-300A	35mm ²	300A	400A	45mm	150mm	200	16,00 €
45737	BD-400A	50mm ²	400A	500A	70mm	165mm	255	16,00 €
45738	BD-500A	95mm ²	500A	600A	90mm	205mm	450	21,00 €

ΣΕΤ ΤΣΙΜΠΙΔΩΝ



ΚΩΔΙΚΟΣ	mm ² / βύσμα	ΤΙΜΗ
660040	16/25 - 3m	30 €
660012	16/50 - 3m	35 €
660044	25/25 - 3m	22 €
660013	25/50 - 3m	48 €
660041	35/50 - 3m	52 €
660014	50/50 - 3m	85 €

ΣΕΤ ΣΩΜΑ ΓΕΙΩΣΗΣ



ΚΩΔΙΚΟΣ	mm ² / βύσμα	ΤΙΜΗ
660034	16/25 - 3m	25 €
660035	16/50 - 3m	25 €
660045	25/25 - 3m	20 €
660036	25/50 - 3m	35 €
660037	35/50 - 3m	46 €
660038	50/50 - 3m	70 €
660039	70/95 - 3m	115 €

ΚΑΛΩΔΙΑ ΙΤΑΛΙΑΣ



ΣΗΜΕΙΩΣΗ: Για τιμές επικοινωνήστε μαζί μας

ΚΩΔΙΚΟΣ	ΤΥΠΟΣ
45723	SPX 16mm ²
45720	SPX 25mm ²
45721	SPX 35mm ²
45722	SPX 50mm ²

ΝΤΙΖΕΣ ΤΣΙΜΠΙΔΑΣ MIG



ΚΩΔΙΚΟΣ	ΤΥΠΟΣ	ΤΙΜΗ
660110	Steel κόκκινη 4,4m	8 €
660010	Αλουμινίου μπλε 5.5m	42 €

SPOOL GUN



ΚΩΔΙΚΟΣ 65696
ΤΙΜΗ 320 €

- Κουλούρα Ø 100 mm
- Ø 0,8 mm για σύρμα αλουμινίου & inox
- Ø 0,6 - 0,8 mm για επικαλωμένο σύρμα
- Μήκος καλωδίου: 8m

ΠΟΔΟΠΕΝΤΑΛ

Μήκος καλωδίου: 4,5m



(Για τον κωδικό 65645)

ΚΩΔΙΚΟΣ 65688
ΤΙΜΗ 105 €

Μήκος καλωδίου: 4,5m



(Για τον κωδικό 65673)

ΚΩΔΙΚΟΣ 660067
ΤΙΜΗ 160 €

Μήκος καλωδίου: 3m
(Για τον κωδικό 657005 BULLE TIG 200A AC/DC κατάλογος 2022)



BULLE
MACHINERY - TOOLS

ΚΩΔΙΚΟΣ 660047
ΤΙΜΗ 75 €

ΠΡΙΖΕΣ ΤΣΙΜΠΙΔΩΝ INVERTER



ΚΩΔΙΚΟΣ	ΤΥΠΟΣ	ΤΙΜΗ/ΤΕΜ
45678	KIT 25	3,50 €
45664	KIT 50	6,00 €

ΤΑΧΥΣΥΝΔΕΣΜΟΙ ΚΑΛΩΔΙΩΝ

ΑΡΣΕΝΙΚΟΙ



ΚΩΔΙΚΟΣ	ΤΥΠΟΣ	ΤΙΜΗ/ΤΕΜ
660032	10-25	3,50 €
660033	35-50	8,00 €

ΘΗΛΥΚΟΙ



ΚΩΔΙΚΟΣ	ΤΥΠΟΣ	ΤΙΜΗ/ΤΕΜ
46092	10 - 25	3,80 €
46093	35 - 70	8,00 €

IMPERIA MIG N15



ΤΣΙΜΠΙΔΕΣ IMPERIA MIG N15

ΚΩΔΙΚΟΣ	ΜΗΚΟΣ	DUTY CYCLE 60%	Ø ΣΥΡΜ.	ΒΑΡΟΣ (ΤΣΙΜΠ.)	ΒΑΡΟΣ (ΣΥΣΚ.)	ΤΙΜΗ
660080	3 m	180 A CO ₂ / 150 A (Mix)	0,6-1,0 m	1,89 kg	2,27 kg	60 €
660081	4 m	180 A CO ₂ / 150 A (Mix)	0,6-1,0 m	2,26 kg	2,64 kg	81 €
660082	5 m	180 A CO ₂ / 150 A (Mix)	0,6-1,0 m	2,6 kg	2,98 kg	95 €

ΑΝΑΛΩΣΙΜΑ ΤΣΙΜΠΙΔΩΝ

No	ΚΩΔΙΚΟΣ	ΠΕΡΙΓΡΑΦΗ	ΣΥΣΚΕΥΑΣΙΑ	ΤΙΜΗ/ΤΕΜ(*)
1	44322	Φλογοκρύπτης	1 τεμ.	3,80 €
1α	44319	Φλογοκρύπτης Πονταρίσματος	1 τεμ.	11,00 €
2	46010	Μπεκ 0,6 mm	10 τεμ.	0,60 €
2	46011	Μπεκ 0,8 mm	10 τεμ.	0,60 €
2	46012	Μπεκ 1,0 mm	10 τεμ.	0,60 €
2	46013	Μπεκ 1,2 mm	10 τεμ.	0,60 €
2	46002	Μπεκ 0,6 mm CuCrZr	10 τεμ.	0,90 €
2	46003	Μπεκ 0,8 mm CuCrZr	10 τεμ.	1,00 €
2	46004	Μπεκ 1,0 mm CuCrZr	10 τεμ.	1,00 €
2	46005	Μπεκ 1,2 mm CuCrZr	10 τεμ.	1,00 €
3	660100	Διανομέας αερίου με ελατήριο	10 τεμ.	2,00 €
4	44352	Μονωτικό Δαχτυλίδι	5 τεμ.	3,80 €
5	660104	Ράμφος (πλήρες με 3-4)	1 τεμ.	12,00 €
6	660105	Διακόπτης Λαβής Τσιμπίδας	10 τεμ.	2,50 €
7	660101	Ντίζα με Ελατήριο 3,4 mt Steel Μπλε	1 τεμ.	5,50 €
7	660102	Ντίζα με Ελατήριο 4,4 mt Steel Μπλε	1 τεμ.	8,00 €
7	660103	Ντίζα με Ελατήριο 5,4 mt Steel Μπλε	1 τεμ.	10,00 €
8	660010	Ντίζα Αλουμινίου 5,5 mt Μπλε	1 τεμ.	42,00 €

(*) Οι ανωτέρω τιμές είναι ανά τεμάχιο



MIG 15

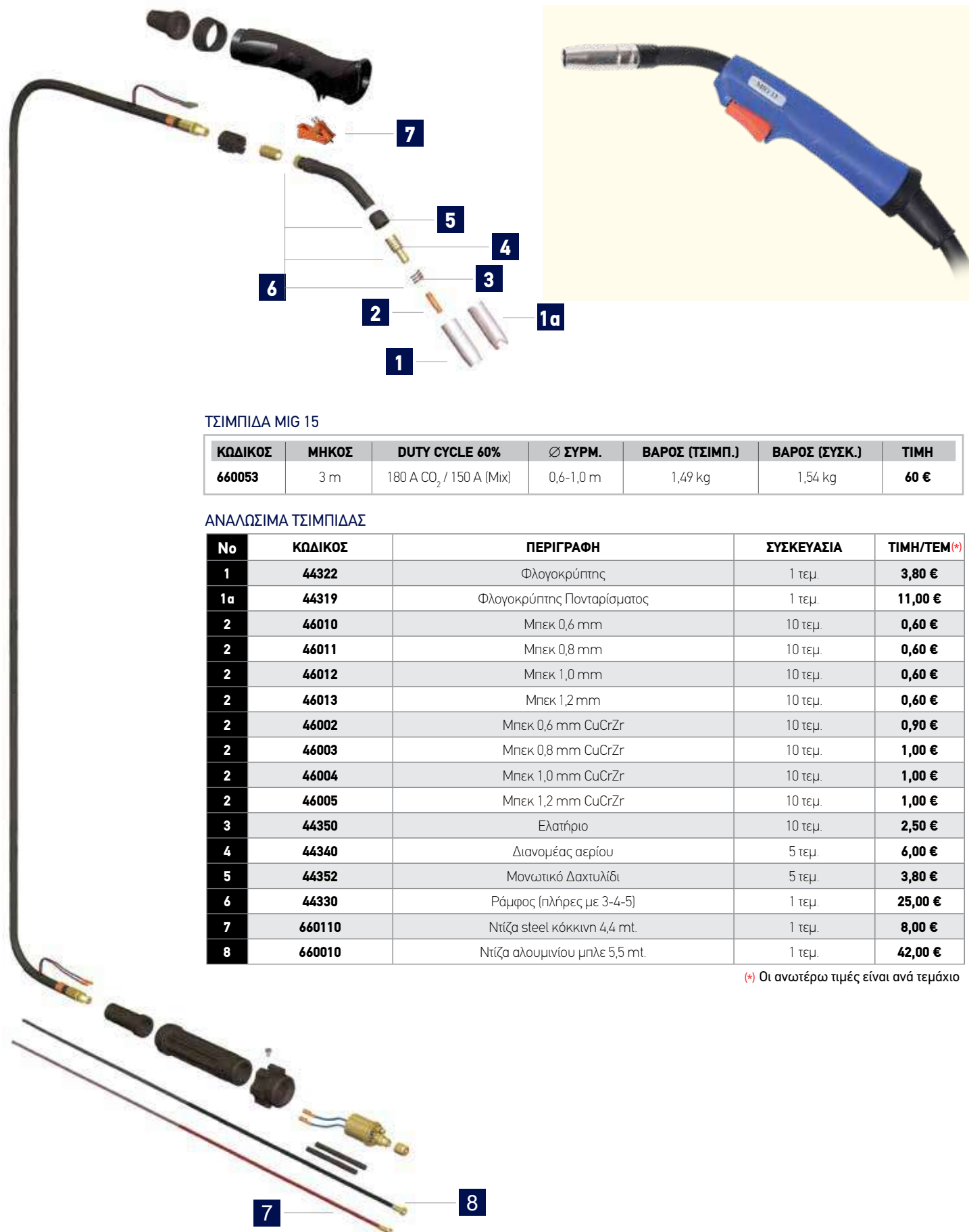

ΤΣΙΜΠΙΔΑ MIG 15

ΚΩΔΙΚΟΣ	ΜΗΚΟΣ	DUTY CYCLE 60%	Ø ΣΥΡΜ.	ΒΑΡΟΣ (ΤΣΙΜΠ.)	ΒΑΡΟΣ (ΣΥΣΚ.)	ΤΙΜΗ
660053	3 m	180 A CO ₂ / 150 A (Mix)	0,6-1,0 m	1,49 kg	1,54 kg	60 €

ΑΝΑΛΩΣΙΜΑ ΤΣΙΜΠΙΔΑΣ

No	ΚΩΔΙΚΟΣ	ΠΕΡΙΓΡΑΦΗ	ΣΥΣΚΕΥΑΣΙΑ	ΤΙΜΗ/ΤΕΜ(*)
1	44322	Φλογοκρύπτης	1 τεμ.	3,80 €
1α	44319	Φλογοκρύπτης Πονταρίσματος	1 τεμ.	11,00 €
2	46010	Μπεκ 0,6 mm	10 τεμ.	0,60 €
2	46011	Μπεκ 0,8 mm	10 τεμ.	0,60 €
2	46012	Μπεκ 1,0 mm	10 τεμ.	0,60 €
2	46013	Μπεκ 1,2 mm	10 τεμ.	0,60 €
2	46002	Μπεκ 0,6 mm CuCrZr	10 τεμ.	0,90 €
2	46003	Μπεκ 0,8 mm CuCrZr	10 τεμ.	1,00 €
2	46004	Μπεκ 1,0 mm CuCrZr	10 τεμ.	1,00 €
2	46005	Μπεκ 1,2 mm CuCrZr	10 τεμ.	1,00 €
3	44350	Ελατήριο	10 τεμ.	2,50 €
4	44340	Διανομέας αερίου	5 τεμ.	6,00 €
5	44352	Μονωτικό Δαχτυλίδι	5 τεμ.	3,80 €
6	44330	Ράμφος (πλήρες με 3-4-5)	1 τεμ.	25,00 €
7	660110	Ντίζα steel κόκκινη 4,4 mt.	1 τεμ.	8,00 €
8	660010	Ντίζα αλουμινίου μπλε 5,5 mt.	1 τεμ.	42,00 €

(*) Οι ανωτέρω τιμές είναι ανά τεμάχιο

IMPERIA MIG N24

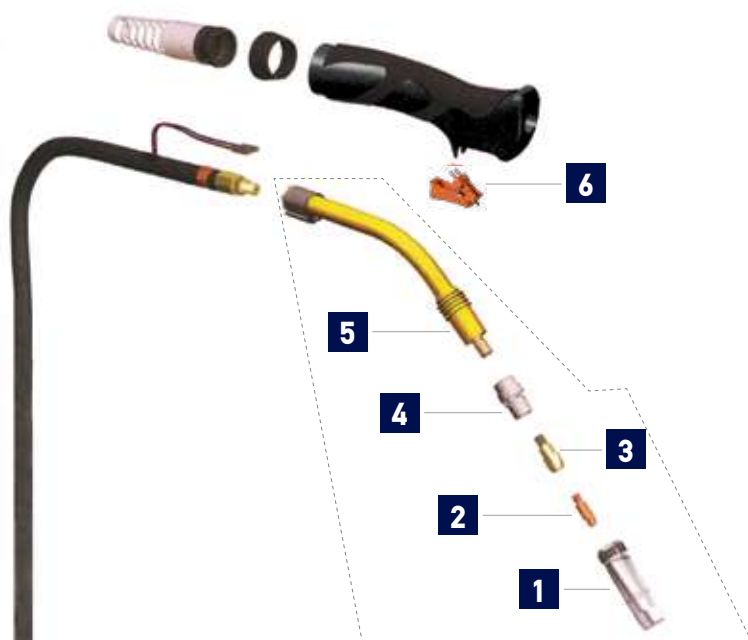

ΤΣΙΜΠΙΔΕΣ IMPERIA MIG N24

ΚΩΔΙΚΟΣ	ΜΗΚΟΣ	DUTY CYCLE 60%	Ø ΣΥΡΜ.	ΒΑΡΟΣ (ΤΣΙΜΠ.)	ΒΑΡΟΣ (ΣΥΣΚ.)	ΤΙΜΗ
660083	3 m	250 A CO ₂ / 220 A (Mix)	0,8-1,2 m	2,37 kg	2,8 kg	85 €
660084	4 m	250 A CO ₂ / 220 A (Mix)	0,8-1,2 m	2,85 kg	3,24 kg	99 €
660085	5 m	250 A CO ₂ / 220 A (Mix)	0,8-1,2 m	3,3 kg	3,7 kg	115 €

ΑΝΑΛΩΣΙΜΑ ΤΣΙΜΠΙΔΩΝ

No	ΚΩΔΙΚΟΣ	ΠΕΡΙΓΡΑΦΗ	ΣΥΣΚΕΥΑΣΙΑ	ΤΙΜΗ/ΤΕΜ (*)
1	660055	Φλογοκρύπτης	1 τεμ.	5,00 €
2	46014	Μπεκ 0,6 mm	10 τεμ.	1,20 €
2	46015	Μπεκ 0,8 mm	10 τεμ.	1,20 €
2	46016	Μπεκ 1,0 mm	10 τεμ.	1,20 €
2	46017	Μπεκ 1,2 mm	10 τεμ.	1,20 €
2	660106	Μπεκ 0,6 mm CuCrZr	25 τεμ.	1,50 €
2	46006	Μπεκ 0,8 mm CuCrZr	10 τεμ.	1,50 €
2	46007	Μπεκ 1,0 mm CuCrZr	10 τεμ.	1,50 €
2	46008	Μπεκ 1,2 mm CuCrZr	10 τεμ.	1,50 €
3	660107	Βάση Μπεκ	10 τεμ.	1,80 €
4	660108	Διανομέας αερίου	10 τεμ.	1,50 €
5	660112	Ράμφος Τσιμπίδας	1 τεμ.	20,00 €
6	660105	Διακόπτης Λαβής Τσιμπίδας	10 τεμ.	2,50 €
7	660109	Ντίζα με Ελατήριο 3,4 mt. Steel Κόκκινο	1 τεμ.	4,00 €
7	660110	Ντίζα με Ελατήριο 4,4 mt. Steel Κόκκινο	1 τεμ.	8,00 €
8	660111	Ντίζα με Ελατήριο 5,4 mt. Steel Κόκκινο	1 τεμ.	10,00 €
8	660010	Ντίζα Αλουμινίου 5,5 mt Μπλε	1 τεμ.	42,00 €

(*) Οι ανωτέρω τιμές είναι ανά τεμάχιο



MIG 24 / SN 24

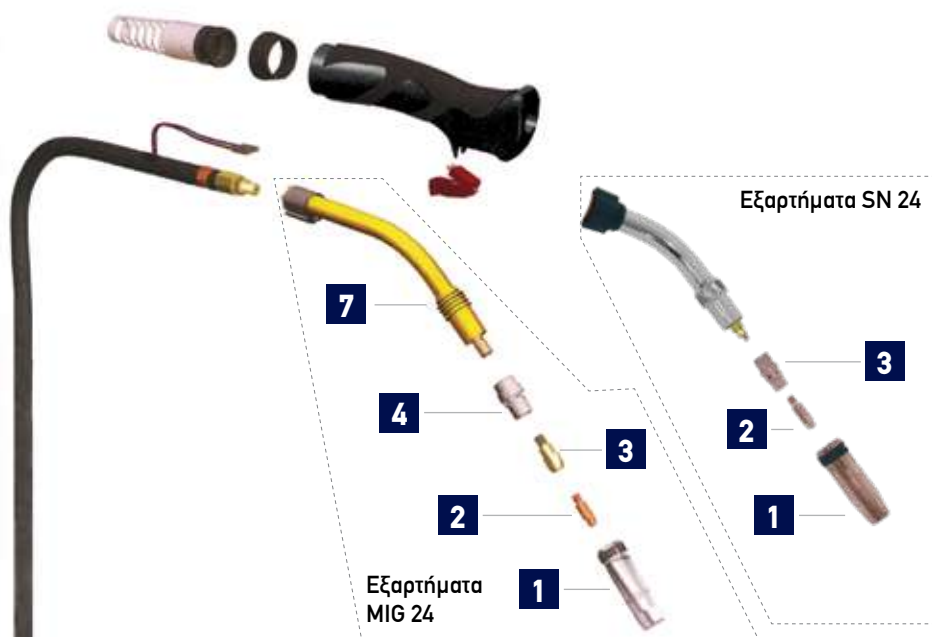

MIG 24 (κωδ.: 660057)



SN 24 (κωδ.: 660064)



ΤΣΙΜΠΙΔΕΣ MIG 24 / SN 24

ΚΩΔΙΚΟΣ	ΜΗΚΟΣ	DUTY CYCLE 60%	Ø ΣΥΡΜ.	ΒΑΡΟΣ (ΤΣΙΜΠ.)	ΒΑΡΟΣ (ΣΥΣΚ.)	ΤΙΜΗ
660057	3 m	250 A CO ₂ / 220 A (Mix)	0,8-1,2 m	2,24 kg	2,5 kg	79 €
660064	3 m	250 A CO ₂ / 220 A (Mix)	0,8-1,2 m	2,3 kg	2,67 kg	110 €

ΑΝΑΛΩΣΙΜΑ ΤΣΙΜΠΙΔΩΝ

No	MIG 24	SN 24	ΠΕΡΙΓΡΑΦΗ	ΣΥΣΚΕΥΑΣΙΑ	ΤΙΜΗ/ΤΕΜ (*)
1	660055		Φλογοκρίπτης	1 τεμ.	5,00 €
2	46014		Μπεκ 0,6 mm	10 τεμ.	1,20 €
2	46015		Μπεκ 0,8 mm	10 τεμ.	1,20 €
2	46016		Μπεκ 1,0 mm	10 τεμ.	1,20 €
2	46017		Μπεκ 1,2 mm	10 τεμ.	1,20 €
2	46006		Μπεκ 0,8 mm CuCrZr	10 τεμ.	1,50 €
2	46007		Μπεκ 1,0 mm CuCrZr	10 τεμ.	1,50 €
2	46008		Μπεκ 1,2 mm CuCrZr	10 τεμ.	1,50 €
3	660056	-	Βάση Μπεκ	5 τεμ.	2,00 €
3		660070	Βάση Μπεκ	5 τεμ.	5,00 €
4	660054	-	Διανομέας αερίου	5 τεμ.	1,50 €
5	660110		Ντίζα steel κόκκινη 4,4 mt	1 τεμ.	8,00 €
6	660010		Ντίζα αλουμινίου μπλε 5,5 mt.	1 τεμ.	42,00 €
7	660112	-	Ράμφος	1 τεμ.	20,00 €

(*) Οι ανωτέρω τιμές είναι ανά τεμάχιο



IMPERIA MIG N36

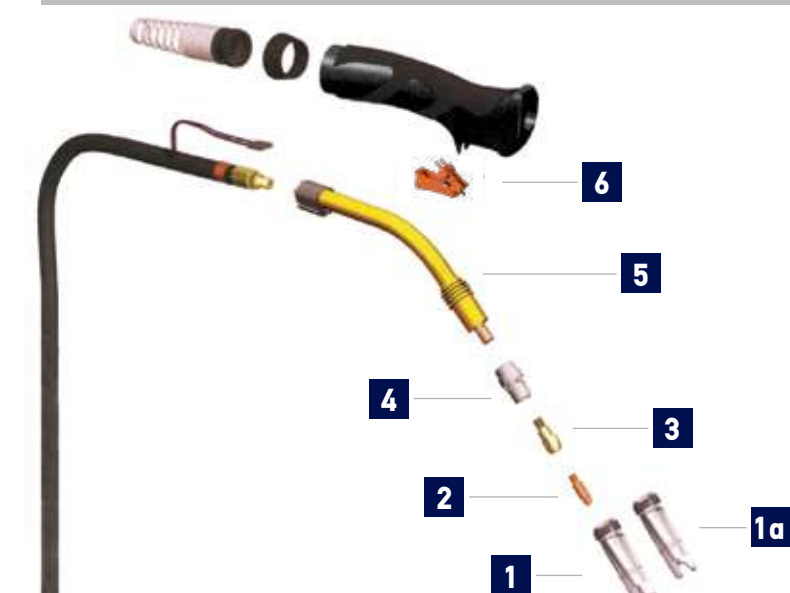

ΤΣΙΜΠΙΔΕΣ IMPERIA MIG N36

ΚΩΔΙΚΟΣ	ΜΗΚΟΣ	DUTY CYCLE 60%	Ø ΣΥΡΜ.	ΒΑΡΟΣ (ΤΣΙΜΠ.)	ΒΑΡΟΣ (ΣΥΣΚ.)	ΤΙΜΗ
660086	3 m	340 A CO ₂ / 320 A (Mix)	0,8-1,6 m	3,2 kg	3,58 kg	105 €
660087	4 m	340 A CO ₂ / 320 A (Mix)	0,8-1,6 m	3,9 kg	4,3 kg	125 €
660088	5 m	340 A CO ₂ / 320 A (Mix)	0,8-1,6 m	4,6 kg	5,0 kg	135 €

ΑΝΑΛΩΣΙΜΑ ΤΣΙΜΠΙΔΩΝ

No	ΚΩΔΙΚΟΣ	ΠΕΡΙΓΡΑΦΗ	ΣΥΣΚΕΥΑΣΙΑ	ΤΙΜΗ/ΤΕΜ (*)
1	44324	Φλογοκρύπτης	1 τεμ.	7,00 €
1α	44321	Φλογοκρύπτης Πονταρίσματος	1 τεμ.	35,00 €
2	46014	Μπεκ 0,6 mm	10 τεμ.	1,20 €
2	46015	Μπεκ 0,8 mm	10 τεμ.	1,20 €
2	46016	Μπεκ 1,0 mm	10 τεμ.	1,20 €
2	46025	Μπεκ 1,0 mm	10 τεμ.	1,50 €
2	46017	Μπεκ 1,2 mm	10 τεμ.	1,20 €
2	46018	Μπεκ 1,6 mm	10 τεμ.	1,20 €
2	660106	Μπεκ 0,6 mm CuCrZr	25 τεμ.	1,80 €
2	46006	Μπεκ 0,8 mm CuCrZr	10 τεμ.	1,50 €
2	46007	Μπεκ 1,0 mm CuCrZr	10 τεμ.	1,50 €
2	46008	Μπεκ 1,2 mm CuCrZr	10 τεμ.	1,50 €
2	46009	Μπεκ 1,6 mm CuCrZr	10 τεμ.	1,50 €
3	660113	Βάση Μπεκ	10 τεμ.	3,00 €
4	660114	Διανομέας αερίου	10 τεμ.	1,50 €
5	660115	Ράμφος	1 τεμ.	25,00 €
6	660105	Διακόπτης Λαβής	10 τεμ.	2,50 €
7	660109	Ντίζα με Ελατήριο 3,4 mt. Steel Κόκκινο	1 τεμ.	4,00 €
7	660110	Ντίζα με Ελατήριο 4,4 mt. Steel Κόκκινο	1 τεμ.	8,00 €
7	660111	Ντίζα με Ελατήριο 5,4 mt. Steel Κόκκινο	1 τεμ.	10,00 €
8	660010	Ντίζα Αλουμινίου 5,5 mt Μπλε	1 τεμ.	42,00 €

(*) Οι ανωτέρω τιμές είναι ανά τεμάχιο



MIG 36

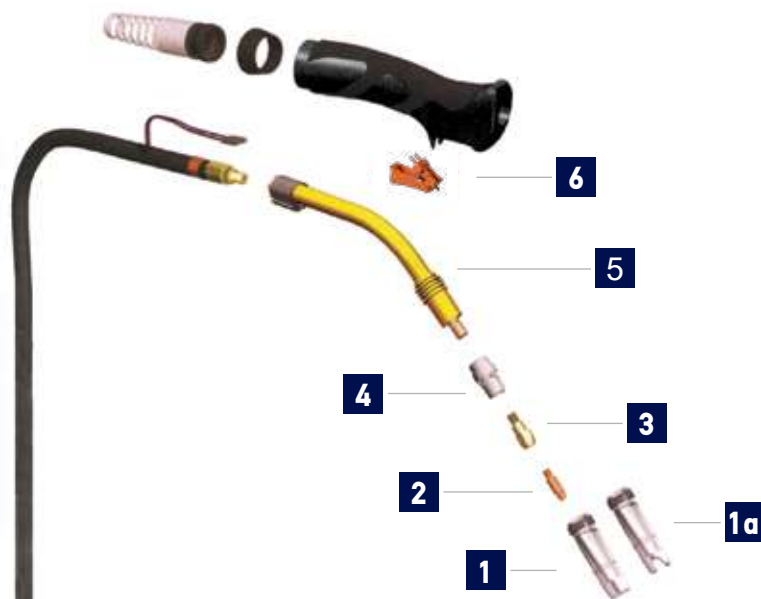

ΤΣΙΜΠΙΔΑ MIG 36

ΚΩΔΙΚΟΣ	ΜΗΚΟΣ	DUTY CYCLE 60%	Ø ΣΥΡΜ.	ΒΑΡΟΣ (ΤΣΙΜΠ.)	ΒΑΡΟΣ (ΣΥΣΚ.)	ΤΙΜΗ
660062	3 m	340 A CO ₂ / 320 A (Mix)	1,0-1,6 mm	3,0 kg	3,32 kg	130 €

ΑΝΑΛΩΣΙΜΑ ΤΣΙΜΠΙΔΑΣ

No	ERGOPLUS 36	MIG 36	ΠΕΡΙΓΡΑΦΗ	ΣΥΣΚΕΥΑΣΙΑ	ΤΙΜΗ/ΤΕΜ (*)
1	44324		Φλογοκρύπτης	1 τεμ.	7,00 €
1α	44321		Φλογοκρύπτης Πονταρίσματος	1 τεμ.	35,00 €
2	46014	-	Μπεκ 0,6 mm	10 τεμ.	1,20 €
2	46015	-	Μπεκ 0,8 mm	10 τεμ.	1,20 €
2	46016	-	Μπεκ 1,0 mm	10 τεμ.	1,20 €
2	-	46025	Μπεκ 1,0 mm	10 τεμ.	1,50 €
2	46017	-	Μπεκ 1,2 mm	10 τεμ.	1,20 €
2	-	46026	Μπεκ 1,2 mm	10 τεμ.	1,50 €
2	46018	-	Μπεκ 1,6 mm	10 τεμ.	1,20 €
2	-	46028	Μπεκ 1,6 mm	10 τεμ.	1,50 €
2	46006	-	Μπεκ 0,8 mm CuCrZr	10 τεμ.	1,50 €
2	46007	-	Μπεκ 1,0 mm CuCrZr	10 τεμ.	1,50 €
2	46008	-	Μπεκ 1,2 mm CuCrZr	10 τεμ.	1,50 €
2	46009	-	Μπεκ 1,6 mm CuCrZr	10 τεμ.	1,50 €
3	44331	-	Βάση Μπεκ (28 mm)	5 τεμ.	5,00 €
3	44349	660068	Βάση Μπεκ (38 mm)	5 τεμ.	5,00 €
4	44339		Διανομέας αερίου	5 τεμ.	3,00 €
5	44328		Ράμφος	1 τεμ.	60,00 €
6	660042	-	Διακόπτης	1 τεμ.	10,00 €
7	660110		Ντίζα steel κόκκινη 4,4 mt	1 τεμ.	8,00 €
8	660010		Ντίζα αλουμινίου μπλε 5,5 mt.	1 τεμ.	42,00 €

(*) Οι ανωτέρω τιμές είναι ανά τεμάχιο

IMPERIA MIG N40

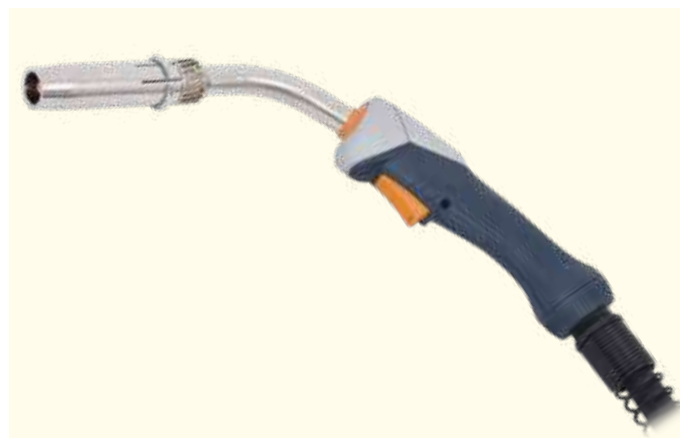
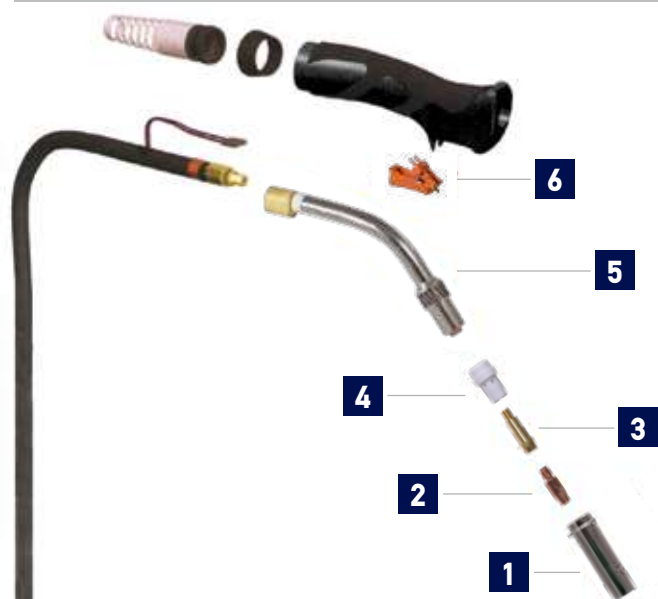

ΤΣΙΜΠΙΔΕΣ IMPERIA MIG N40

ΚΩΔΙΚΟΣ	ΜΗΚΟΣ	DUTY CYCLE 60%	Ø ΣΥΡΜ.	ΒΑΡΟΣ (ΤΣΙΜΠ.)	ΒΑΡΟΣ (ΣΥΣΚ.)	ΤΙΜΗ
660089	3 m	400 A CO ₂ / 380 A (Mix)	1,0-1,6 mm	3,85 kg	3,96 kg	140 €
660090	4 m	400 A CO ₂ / 380 A (Mix)	1,0-1,6 mm	4,36 kg	4,76 kg	175 €
660091	5 m	400 A CO ₂ / 380 A (Mix)	1,0-1,6 mm	4,65 kg	5,55 kg	200 €

ΑΝΑΛΩΣΙΜΑ ΤΣΙΜΠΙΔΩΝ

No	ΚΩΔΙΚΟΣ	ΠΕΡΙΓΡΑΦΗ	ΣΥΣΚΕΥΑΣΙΑ	ΤΙΜΗ/ΤΕΜ (*)
1	660135	Φλογοκρύπτης	1 τεμ.	10,00 €
2	660149	Μπεκ 1,0 mm	10 τεμ.	1,50 €
2	660150	Μπεκ 1,2 mm	10 τεμ.	1,50 €
2	660151	Μπεκ 1,4 mm	10 τεμ.	1,50 €
2	660152	Μπεκ 1,6 mm	10 τεμ.	1,50 €
2	660132	Μπεκ 1,0 mm CuCrZr	10 τεμ.	2,00 €
2	660133	Μπεκ 1,2 mm CuCrZr	10 τεμ.	2,00 €
2	660153	Μπεκ 1,4 mm CuCrZr	10 τεμ.	2,00 €
2	660134	Μπεκ 1,6 mm CuCrZr	25 τεμ.	2,00 €
3	660136	Βάση Μπεκ	10 τεμ.	3,50 €
4	660137	Διανομέας αερίου	10 τεμ.	1,70 €
5	660141	Ράμφος	1 τεμ.	45,00 €
6	660105	Διακόπτης Λαβής	10 τεμ.	2,50 €
7	660138	Ντίζα με Ελατήριο 3,4 mt. Steel Κίτρινο	1 τεμ.	7,00 €
7	660139	Ντίζα με Ελατήριο 4,4 mt. Steel Κίτρινο	1 τεμ.	8,00 €
7	660140	Ντίζα με Ελατήριο 5,4 mt. Steel Κίτρινο	1 τεμ.	9,00 €
8	660010	Ντίζα Αλουμινίου 5,5 mt Μπλε	1 τεμ.	42,00 €

(*) Οι ανωτέρω τιμές είναι ανά τεμάχιο

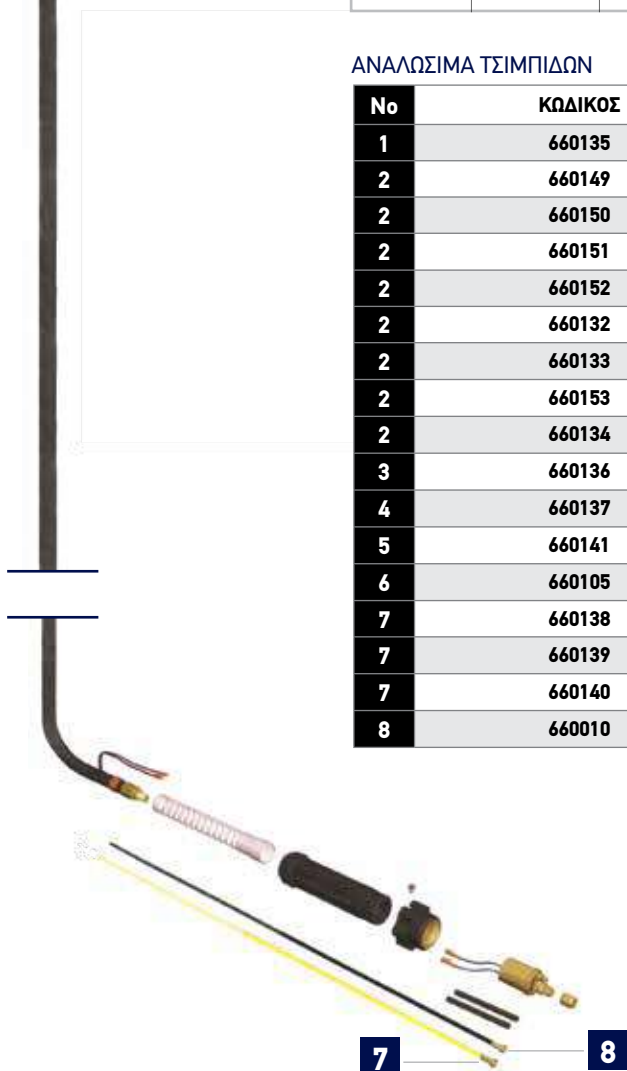

IMPERIA MIG NW501 / ΥΔΡΟΨΥΚΤΗ

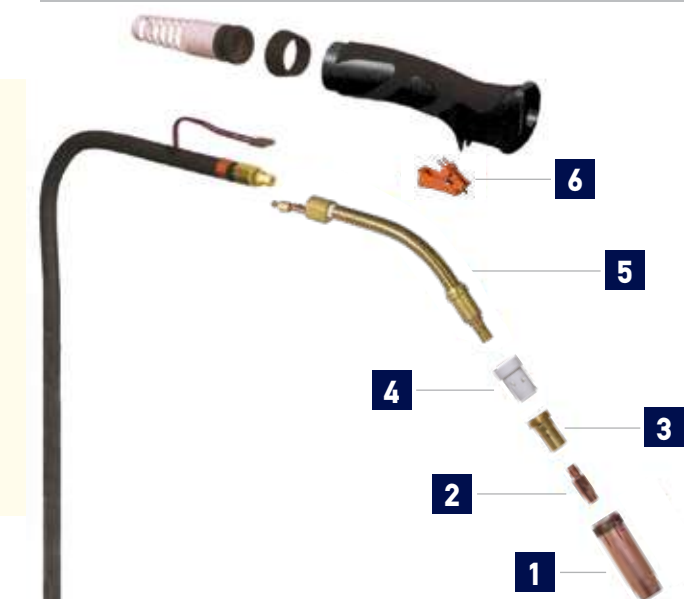

ΤΣΙΜΠΙΔΕΣ IMPERIA MIG NW501

ΚΩΔΙΚΟΣ	ΜΗΚΟΣ	DUTY CYCLE 100%	Ø ΣΥΡΜ.	ΒΑΡΟΣ (ΤΣΙΜΠ.)	ΒΑΡΟΣ (ΣΥΣΚ.)	ΤΙΜΗ
660092	3 m	500 A CO ₂ / 450 A (Mix)	1,0-1,6 m	3,04 kg	3,44 kg	190 €
660093	4 m	500 A CO ₂ / 450 A (Mix)	1,0-1,6 m	3,73 kg	4,10 kg	210 €
660094	5 m	500 A CO ₂ / 450 A (Mix)	1,0-1,6 m	4,34 kg	4,88 kg	230 €

ΑΝΑΛΩΣΙΜΑ ΤΣΙΜΠΙΔΩΝ

No	ΚΩΔΙΚΟΣ	ΠΕΡΙΓΡΑΦΗ	ΣΥΣΚΕΥΑΣΙΑ	ΤΙΜΗ/ΤΕΜ (*)
1	660142	Φλογοκρύπτης	1 τεμ.	10,00 €
2	660149	Μπεκ 1,0 mm	10 τεμ.	1,50 €
2	660150	Μπεκ 1,2 mm	10 τεμ.	1,50 €
2	660151	Μπεκ 1,4 mm	10 τεμ.	1,50 €
2	660152	Μπεκ 1,6 mm	10 τεμ.	1,50 €
2	660132	Μπεκ 1,0 mm CuCrZr	10 τεμ.	2,00 €
2	660133	Μπεκ 1,2 mm CuCrZr	10 τεμ.	2,00 €
2	660153	Μπεκ 1,4 mm CuCrZr	10 τεμ.	2,00 €
2	660134	Μπεκ 1,6 mm CuCrZr	25 τεμ.	2,00 €
3	660143	Βάση Μπεκ	10 τεμ.	3,50 €
4	660144	Διανομέας αερίου	10 τεμ.	1,70 €
5	660148	Ράμφος	1 τεμ.	80,00 €
6	660105	Διακόπτης Λαβής	10 τεμ.	2,50 €
7	660145	Ντίζα με Ελατήριο 3,4 mt. Steel	1 τεμ.	8,00 €
7	660146	Ντίζα με Ελατήριο 4,4 mt. Steel	1 τεμ.	9,00 €
7	660147	Ντίζα με Ελατήριο 5,4 mt. Steel	1 τεμ.	10,00 €
8	660010	Ντίζα Αλουμινίου 5,5 mt Μπλε	1 τεμ.	42,00 €

(*) Οι ανωτέρω τιμές είναι ανά τεμάχιο

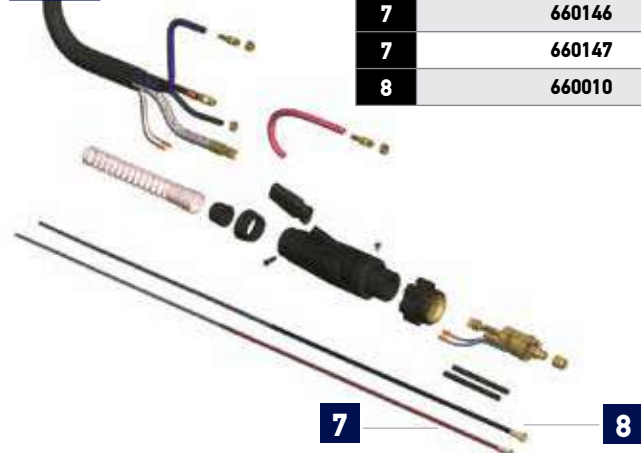

WP 17(V) / WP 26(V)

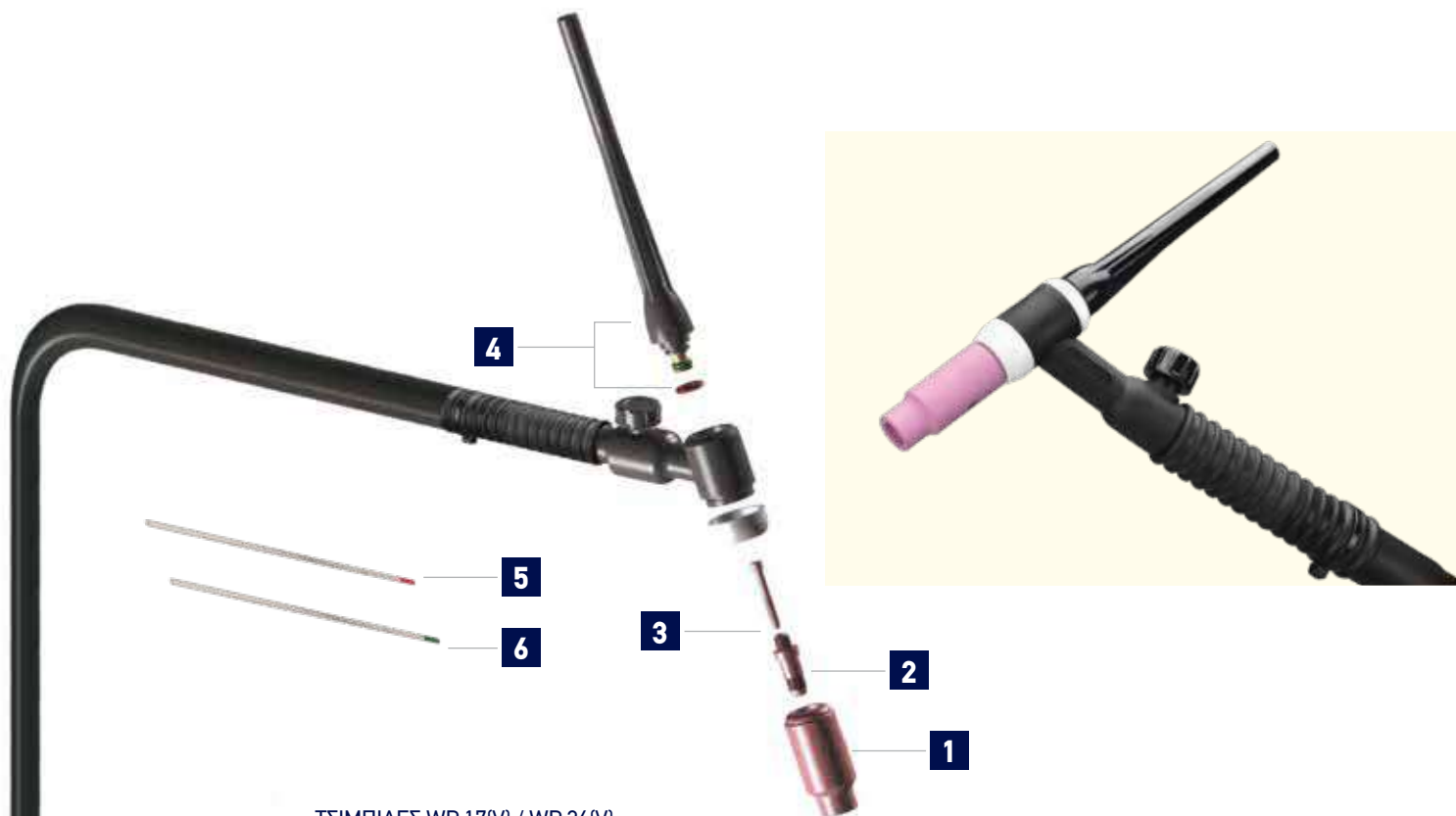

ΤΣΙΜΠΙΔΕΣ WP 17(V) / WP 26(V)

ΚΩΔΙΚΟΣ	ΤΥΠΟΣ	ΜΗΚΟΣ	DUTY CYCLE 60%	Ø	ΤΑΧΥΣΥΝ-ΔΕΣΜΟΣ	ΒΑΡΟΣ (ΤΣΙΜΠ.)	ΒΑΡΟΣ (ΣΥΣΚ.)	ΤΙΜΗ
45756	WP 17(V)	4 m	140 A 35% DC	0,5-2,4 mm	25	1,5 kg	1,83 kg	100 €
			125 A 35% AC					
45686	WP 26(V)	4 m	180 A 35% DC	0,5-3,2 mm	50	2,3 kg	2,66 kg	130 €
			150 A 35% AC					
660052	WP 17(V)	4 m	140 A 35% DC	0,5-2,4 mm	50	1,55 kg	1,88 kg	100 €
			125 A 35% AC					

ΑΝΑΛΩΣΙΜΑ WP 17(V) / WP 26(V)

№	ΚΩΔΙΚΟΣ	ΠΕΡΙΓΡΑΦΗ	ΣΥΣΚΕΥΑΣΙΑ	ΤΙΜΗ/ΤΕΜ (*)
1	46052	Κεραμικό Ø 6,4 mm (#4)	5 τεμ.	0,80 €
1	46053	Κεραμικό Ø 8,0 mm (#5)	5 τεμ.	0,80 €
1	46054	Κεραμικό Ø 9,8 mm (#6)	5 τεμ.	0,80 €
1	46055	Κεραμικό Ø 11,2 mm (#7)	5 τεμ.	0,80 €
2	46047	Μήτρα 1,6 mm	1 τεμ.	1,80 €
2	46048	Μήτρα 2,4 mm	1 τεμ.	1,80 €
3	46049	Σφιγκτήρας 1,6 mm	5 τεμ.	1,00 €
3	46050	Σφιγκτήρας 2,4 mm	5 τεμ.	1,00 €
4	45714	Ουρά	1 τεμ.	1,50 €
5	44362 (**)	ΓΙΑ INOX Ακίδα βολφραμίου Ø 1,6	1 τεμ.	2,00 €
	45701 (**)		Ακίδα βολφραμίου Ø 2,4	1 τεμ.
6	46060 (**)	ΓΙΑ ΑΛΟΥ-ΜΙΝΙΟ Ακίδα βολφραμίου Ø 1,6	1 τεμ.	2,00 €
	46061 (**)		Ακίδα βολφραμίου Ø 2,4	1 τεμ.

(*) Οι ανωτέρω τιμές είναι ανά τεμάχιο

(**) Οι ακίδες είναι optional και δεν συμπεριλαμβάνονται στα standard εξαρτήματα της τσιμπίδας

SR 26

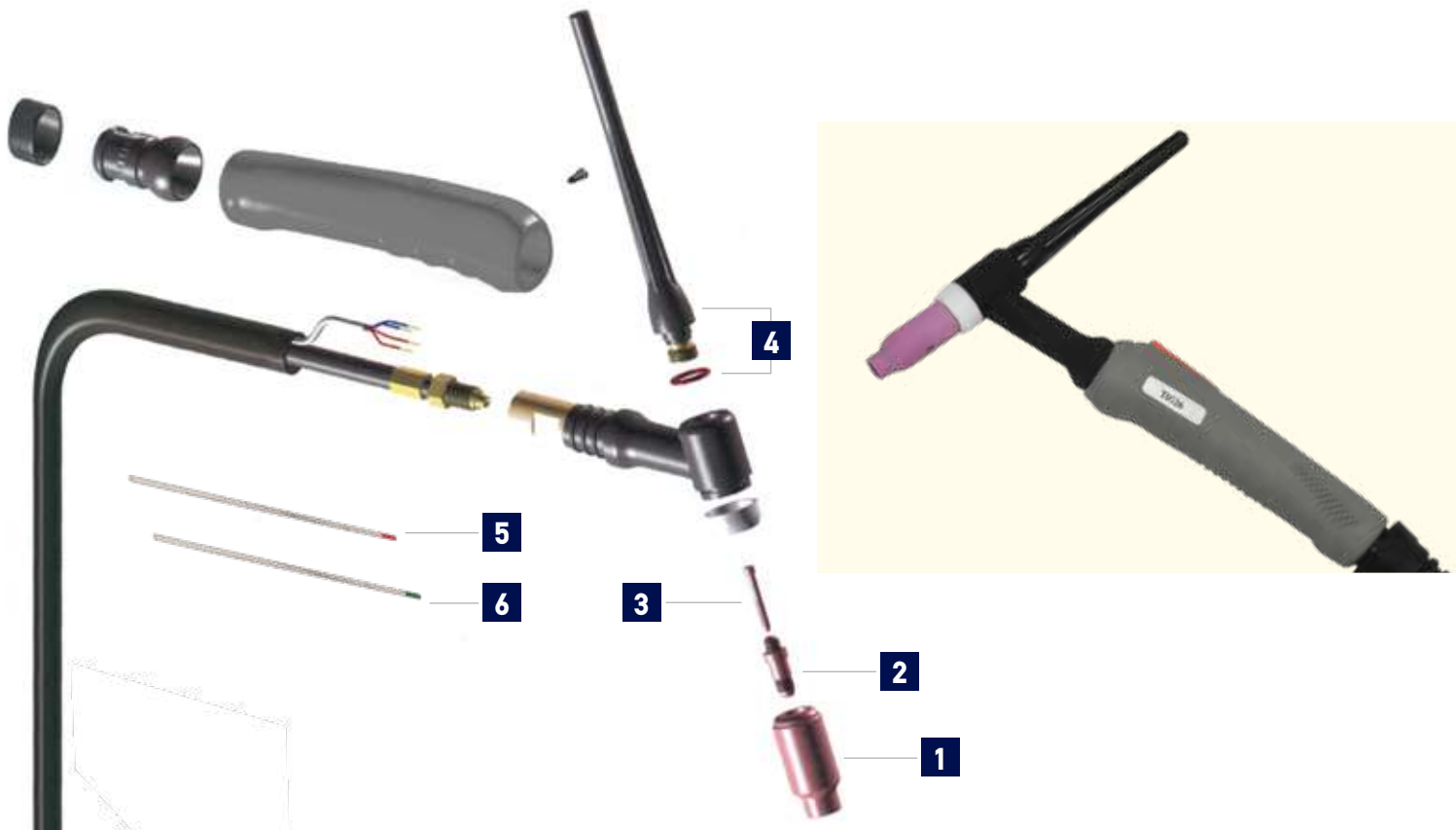

ΤΣΙΜΠΙΔΑ SR 26

ΚΩΔΙΚΟΣ	ΜΗΚΟΣ	DUTY CYCLE	ΠΑΧΟΣ ΑΚΙΔΑΣ	ΒΑΡΟΣ (ΤΣΙΜΠ.)	ΒΑΡΟΣ (ΣΥΣΚ.)	ΤΙΜΗ
65694	4 m	250 A 35% DC 160 A 35% AC	1,6-3,2 mm	1,7 kg	2,0 kg	110 €

ΑΝΑΛΩΣΙΜΑ

No	ΚΩΔΙΚΟΣ	ΠΕΡΙΓΡΑΦΗ	ΣΥΣΚΕΥΑΣΙΑ	ΤΙΜΗ/ΤΕΜ(*)	
1	46052	Κεραμικό Ø 6,4 mm (#4)	5 τεμ.	0,80 €	
1	46053	Κεραμικό Ø 8,0 mm (#5)	5 τεμ.	0,80 €	
1	46054	Κεραμικό Ø 9,8 mm (#6)	5 τεμ.	0,80 €	
1	46055	Κεραμικό Ø 11,2 mm (#7)	5 τεμ.	0,80 €	
2	46047	Μήτρα 1,6 mm	1 τεμ.	1,80 €	
2	46048	Μήτρα 2,4 mm	1 τεμ.	1,80 €	
3	46049	Σφιγκτήρας 1,6 mm	5 τεμ.	1,00 €	
3	46050	Σφιγκτήρας 2,4 mm	5 τεμ.	1,00 €	
4	45714	Ουρά	1 τεμ.	1,50 €	
5	44362 (**)	ΠΑ INOX	Ακίδα βολφραμίου Ø 1,6	1 τεμ.	2,00 €
	45701 (**)		Ακίδα βολφραμίου Ø 2,4	1 τεμ.	5,00 €
6	46060 (**)	ΠΑ ΑΛΟΥ- ΜΙΝΙΟ	Ακίδα βολφραμίου Ø 1,6	1 τεμ.	2,00 €
	46061 (**)		Ακίδα βολφραμίου Ø 2,4	1 τεμ.	5,00 €

(*) Οι ανωτέρω τιμές είναι ανά τεμάχιο

(**) Οι ακίδες είναι optional και δεν συμπεριλαμβάνονται στα standard εξαρτήματα της τσιμπίδας

WP 26 / WP 18



WP 26 (κωδ.: 65691 / κωδ.: 660065)



WP 18 ΥΔΡΟΨΥΚΤΗ (κωδ.: 660060)

WP 26 ΑΕΡΟΨΥΚΤΗ (κωδ.: 660063)



ΤΣΙΜΠΙΔΕΣ

ΚΩΔΙΚΟΣ	ΤΥΠΟΣ	ΜΗΚΟΣ	DUTY CYCLE 60%	Ø	ΤΑΧΥΣΥΝ-ΔΕΣΜΟΣ	ΒΑΡΟΣ (ΤΣΙΜΠ.)	ΒΑΡΟΣ (συσκ.)	ΤΙΜΗ
65691	WP 26	4 m	250 A 35% DC	0,5-3,2 mm	50	2,0 kg	2,3 kg	75 €
			160 A 35% AC					
660060	WP 18 υδροψυκτη	5 m	350 A 100% DC	0,5-3,2 mm	50	2,3 kg	2,42 kg	90 €
			250 A 100% DC					
660065	WP 26	4 m	250 A 35% DC	0,5-3,2 mm	50	2,0 kg	2,3 kg	100 €
			160 A 35% AC					
660063	WP 26	5 m	250 A 35% DC	0,5-3,2 mm	EURO TYPE	3,0 kg	3,32 kg	135 €
			160 A 35% AC					

ΑΝΑΛΩΣΙΜΑ ΤΣΙΜΠΙΔΩΝ

No	ΚΩΔΙΚΟΣ	ΠΕΡΙΓΡΑΦΗ	ΣΥΣΚΕΥΑΣΙΑ	ΤΙΜΗ/ΤΕΜ(*)
1	44052	Κεραμικό Ø 6,4 mm (#4)	5 τεμ.	0,80 €
1	44053	Κεραμικό Ø 8,0 mm (#5)	5 τεμ.	0,80 €
1	44054	Κεραμικό Ø 9,8 mm (#6)	5 τεμ.	0,80 €
1	44055	Κεραμικό Ø 11,2 mm (#7)	5 τεμ.	0,80 €
2	44047	Μήτρα 1,6 mm	1 τεμ.	1,80 €
2	44048	Μήτρα 2,4 mm	1 τεμ.	1,80 €
3	44049	Σφιγκτήρας 1,6 mm	5 τεμ.	1,00 €
3	44050	Σφιγκτήρας 2,4 mm	5 τεμ.	1,00 €
4	45714	Ουρά	1 τεμ.	1,50 €
5	44362 (**)	ΠΑ INOX Ακίδα βολφραμίου Ø 1,6	1 τεμ.	2,00 €
	45701 (**)		Ακίδα βολφραμίου Ø 2,4	1 τεμ.
6	44060 (**)	ΠΑ ΑΛΟΥ- ΜΙΝΙΟ Ακίδα βολφραμίου Ø 1,6	1 τεμ.	2,00 €
	44061 (**)		Ακίδα βολφραμίου Ø 2,4	1 τεμ.

(*) Οι ανωτέρω τιμές είναι ανά τεμάχιο

(**) Οι ακίδες είναι optional και δεν συμπεριλαμβάνονται στα standard εξαρτήματα της τσιμπίδας

Τσιμπίδα Plasma (High Frequency)

PT-31

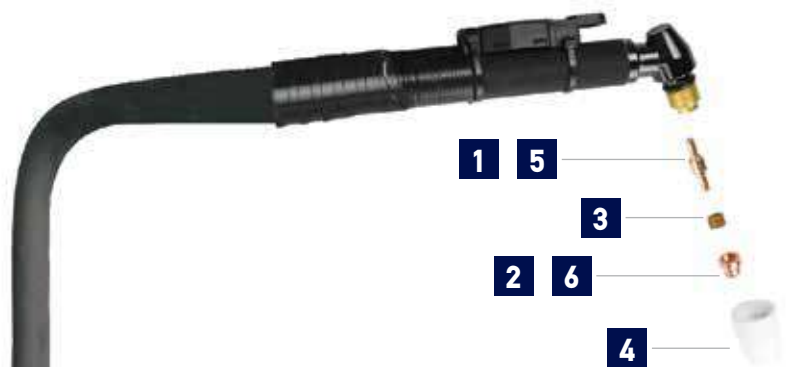

ΤΣΙΜΠΙΔΑ PT-31

ΚΩΔΙΚΟΣ	ΜΗΚΟΣ	DUTY CYCLE 60%	ΠΙΕΣΗ	ΒΑΡΟΣ (ΤΣΙΜΠ.)	ΒΑΡΟΣ (ΣΥΣΚ.)	ΤΙΜΗ
660031	5 m	30 A	4,5 - 5,5 bar	1,4 kg	1,5 kg	70 €

ΑΝΑΛΩΣΙΜΑ PT-31

No	ΚΩΔΙΚΟΣ	ΠΕΡΙΓΡΑΦΗ	ΣΥΣΚΕΥΑΣΙΑ	ΤΙΜΗ/ΤΕΜ(*)
1	660025	Ηλεκτρόδιο	5 τεμ.	1,50 €
2	660026	Μπεκ	5 τεμ.	0,80 €
3	660027	Διαχύτης	5 τεμ.	0,80 €
4	660028	Κάλυμμα	5 τεμ.	0,80 €
5	660029	Ηλεκτρόδιο (μακρύ)	5 τεμ.	1,50 €
6	660030	Μπεκ (μακρύ)	5 τεμ.	0,80 €

(*) Οι ανωτέρω τιμές είναι ανά τεμάχιο

Τσιμπίδες Plasma (Non High Frequency)

ERGO-CUT S45 / IPT40 / P-80



IPT 40 (κωδ.: 660046)



P-80 (κωδ.: 660066)



Εξαρτήματα IPT 40

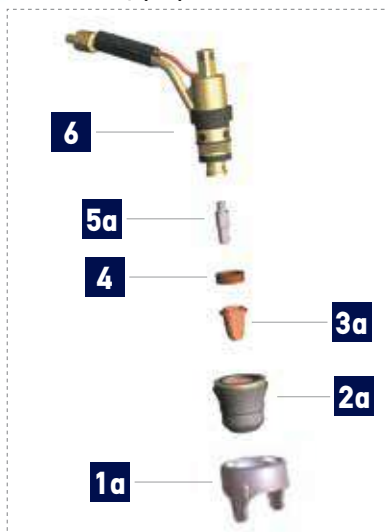

Εξαρτήματα P 80

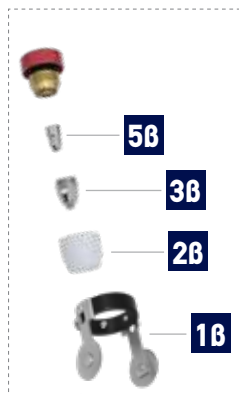

ΤΣΙΜΠΙΔΕΣ

ΚΩΔΙΚΟΣ	ΜΗΚΟΣ	DUTY CYCLE 60%	ΠΙΕΣΗ	ΠΑΡΟΧΗ	ΒΑΡΟΣ (ΤΣΙΜΠ.)	ΒΑΡΟΣ (ΣΥΣΚ.)	ΤΙΜΗ
660046	6 m	40 A	5 bar	130 lt/min	1,7 kg	1,93 kg	175 €
660066	5 m	80 A	5 bar	150 lt/min	2,63 kg	2,87 kg	170 €

ΑΝΑΛΩΣΙΜΑ

No	IPT 40	P 80	ΠΕΡΙΓΡΑΦΗ	ΣΥΣΚΕΥΑΣΙΑ	ΤΙΜΗ
1α	660058	-	Οδηγός κοπής	1 τεμ.	11,00 €
1B	-	660072	Οδηγός κοπής	1 τεμ.	2,80 €
2α	660019	-	Προστάμιο	1 τεμ.	20,00 €
2B	-	660073	Προστάμιο	1 τεμ.	1,00 €
3α	660049	-	Μπικ Ø 0,9 mm	1 τεμ	8,00 €
3B	-	660074	Μπικ Ø 1,5 mm	1 τεμ	2,50 €
4	44374	-	Διαχύτης	1 τεμ.	12,00 €
5α	660017	-	Ηλεκτρόδιο	1 τεμ.	3,30 €
5B	-	660075	Ηλεκτρόδιο	1 τεμ.	2,50 €
6	660051	-	Ράμφος	1 τεμ.	60 €
7	44327	-	Οδηγός κυκλικών κοπών (διαβήτης)	1 τεμ.	135 €



7

Σετ Υδρόψυκτη Inverter AC/DC



Πλήρες σετ υδρόψυκτης
Inverter AC/DC

ΑΠΟΤΕΛΕΙΤΑΙ ΑΠΟ ΤΟΥΣ ΠΑΡΑΚΑΤΩ ΚΩΔΙΚΟΥΣ



INVERTER AC/DC

ΚΩΔΙΚΟΣ	65673
ΤΙΜΗ	3.130 €

Βάρος Κ/Μ: 30/32 kg
Διαστ. Συσκευασίας:
566x224x405 mm



ΜΟΝΑΔΑ ΥΔΡΟΨΥΞΗΣ

ΚΩΔΙΚΟΣ	660059
ΤΙΜΗ	780 €

Βάρος Συσκ: 15,6 kg
Διαστ. Συσκευασίας:
660x275x335 mm



ΤΣΙΜΠΙΔΑ ΥΔΡΟΨΥΞΗΣ

ΚΩΔΙΚΟΣ	660060
ΤΙΜΗ	90 €

Βάρος Συσκ: 2,42 kg
Διαστ. Συσκευασίας:
30x9 mm



ΚΑΡΟΤΣΙ ΜΕΤΑΦΟΡΑΣ

ΚΩΔΙΚΟΣ	660061
ΤΙΜΗ	450 €

Βάρος Συσκ: 2,7 kg
Διαστ. Συσκευασίας:
1145x600x405 mm



04



**ΜΗΧΑΝΗΜΑΤΑ
ΕΠΕΞΕΡΓΑΣΙΑΣ ΞΥΛΟΥ**

Heavy Duty Βαρέως Τύπου 16αρι



Κωδικός:
42864

Κωδικός:
42865

Κωδικός:
42866

Κωδικός:
42867

ΚΩΔΙΚΟΣ	42864 (220V)	42865 (220V)	42866 (220V)	42867 (220V)
ΤΥΠΟΣ	ΠΑΓΚΟΥ	ΠΑΓΚΟΥ	ΠΑΓΚΟΥ Β.Τ.	ΠΑΓΚΟΥ
ΙΚΑΝΟΤΗΤΑ ΤΡΥΠΗΜΑΤΟΣ (mm)	13	16	16	20
ΙΣΧΥΣ (Watt)	350	550	550	750
ΤΣΟΚ / ΤΡΥΠΑΝΙ (mm)	13 / 1,5-13	16 / 3-16	16 / 1-16	20 / 5-20
ΔΙΑΔΡΟΜΗ ΤΣΟΚ max. (mm)	50	60	80	80
ΟΛΙΚΟ ΥΨΟΣ (mm)	580	840	980	980
ΔΙΑΜΕΤΡΟΣ ΚΟΛΩΝΑΣ Ø (mm)	46	58	72	72
ΑΠΟΣΤΑΣΗ ΚΩΝΟΥ-ΚΟΛΩΝΑΣ (mm)	105	130	162,5	162,5
ΔΙΑΣΤΑΣΕΙΣ ΤΡΑΠΕΖΙΟΥ (mm)	160x160	200x200	250x250	250x250
ΤΑΧΥΤΗΤΕΣ	5	12	16	16
ΣΤΡΟΦΕΣ (R.P.M.)	620-2620	300-2550	180-2770	180-2770
ΚΩΝΟΣ	B16	B16	MT2	MT2
LASER ΔΙΠΛΗΣ ΔΕΣΜΗΣ	-	-	✓	✓
ΔΙΑΣΤΑΣΕΙΣ ΣΥΣΚ. ΜxΠxΥ (mm)	430x340x230	665x415x260	770x450x260	770x450x260
ΒΑΡΟΣ Κ/Μ (kg)	16 / 17	29 / 31	42 / 45	44 / 47
ΤΙΜΗ	160 €	280 €	450 €	510 €



Για μέγγκενες
δραπάνων βλ. σελ. 174



ΚΩΔΙΚΟΣ	42869 (220V)	42897 (220V)	42898 (220V)
ΤΥΠΟΣ	ΔΑΠΕΔΟΥ	ΔΑΠΕΔΟΥ	ΔΑΠΕΔΟΥ
ΙΚΑΝΟΤΗΤΑ ΤΡΥΠΗΜΑΤΟΣ (mm)	20	25	32
ΙΣΧΥΣ (Watt)	750	1500	1500
ΤΣΟΚ / ΤΡΥΠΑΝΙ (mm)	20 / 5-20	20 / 5-20	20 / 5-20
ΔΙΑΔΡΟΜΗ ΤΣΟΚ max. (mm)	85	120	120
ΟΛΙΚΟ ΥΨΟΣ (mm)	1600	1710	1710
ΔΙΑΜΕΤΡΟΣ ΚΟΛΩΝΑΣ Ø (mm)	72	92	92
ΑΠΟΣΤΑΣΗ ΚΩΝΟΥ-ΚΟΛΩΝΑΣ (mm)	180	220	255
ΔΙΑΣΤΑΣΕΙΣ ΤΡΑΠΕΖΙΟΥ (mm)	290x290	350x350	420x480
ΤΑΧΥΤΗΤΕΣ	16	12	12
ΣΤΡΟΦΕΣ (R.P.M.)	180-2770	150-2450	150-2450
ΚΩΝΟΣ	MT2	MT3	MT4
LASER ΔΙΠΛΗΣ ΔΕΣΜΗΣ	✓	✓	✓
ΔΙΑΣΤΑΣΕΙΣ ΣΥΣΚ. ΜxΠxΥ (mm)	1140x490x275	1415x650x305	1415x650x305
ΒΑΡΟΣ Κ/Μ (kg)	68 / 72	106 / 110	125 / 130
ΤΙΜΗ	630 €	1060 €	1280 €

Ø 250
1800W



- Υποδοχή σύνδεσης με σκούπα Ø 35 mm

Ø 250
1800W
HEAVY DUTY PRO
(Βαρύς Τύπος)



- Υποδοχή σύνδεσης με σκούπα Ø 35 mm

Ø 315
2000W



- Με μια προέκταση τραπεζιού
- Με τροχούς μεταφοράς
- Υποδοχή αναρρόφησης σκόνης Ø 100 mm
- Δίσκος WIDIA ξύλου Ø 315 mm

ΚΩΔ.: 44140 ΑΝΤΑΛΛΑΚΤΙΚΟΣ ΔΙΣΚΟΣ **ΤΙΜΗ: 22 €**

ΚΩΔΙΚΟΣ	633072	633077	626015
ΙΣΧΥΣ (Watt)	1800	1800	2000
ΤΑΣΗ (V/Hz)	230/50	230/50	230/50
ΣΤΡΟΦΕΣ (rpm)	5000	5000	2950
ΔΙΑΣΤΑΣΕΙΣ ΔΙΣΚΟΥ (mm)	Ø 250 x 30 x 2,8 (24T)	Ø 250 x 30 x 2,8 (24T)	Ø 315 x 30 x 2,8
ΚΟΠΕΣ 0°/45° (mm)	85/65	80/55	83/50
ΔΙΑΣΤΑΣΕΙΣ ΠΑΓΚΟΥ (mm)	583 x 563	640 x 530	800 x 554 (+800 x 400 ΠΡΟΕΚΤΑΣΗ)
ΔΙΑΣΤΑΣΕΙΣ ΣΥΣΚΕΥΑΣΙΑΣ (mm)	710 x 560 x 320	910 x 750 x 370	870 x 590 x 445
ΒΑΡΟΣ Κ/Μ (kg)	19 / 21,3	28,5 / 32	48 / 53
ΤΙΜΗ	315 €	540 €	595 €

Φαλτσοπρίονα Πάγκου

ΦΑΛΤΣΟΠΡΙΟΝΟ Ø 210

Ø 210
1500W

Περιλαμβάνει:

Δίσκο κοπής, μέγγενη, σάκο συλλογής σκόνης



ΦΑΛΤΣΟΠΡΙΟΝΟ 2 ΕΡΓΑΣΙΩΝ Ø 250

Ø 250
1900W

Περιλαμβάνει:

Δίσκο κοπής, μέγγενη, σάκο συλλογής σκόνης



ΚΩΔΙΚΟΣ	633073	63444
ΙΣΧΥΣ (Watt)	1500	1900
ΤΑΧΥΤΗΤΑ (rpm)	5000	4700
ΤΑΣΗ (V/Hz)	230/50	230/50
ΔΙΣΚΟΣ Ø (mm)	210 x 30	250 x 30 (με 60 δόντια)
ΔΙΑΣΤΑΣΕΙΣ ΣΥΣΚΕΥΑΣΙΑΣ (mm)	475 x 365 x 330	590 x 570 x 385
ΒΑΡΟΣ Κ/Μ (kg)	6,8 / 8,2	20 / 22
ΤΙΜΗ	160 €	480 €

ΣΗΜΕΙΩΣΗ: Για κοπές βλέπε διπλανό πίνακα

RADIAL Ø 210

Ø 210
1500W

Περιλαμβάνει:

Δίσκο κοπής,
μέγγην,
οδηγό κοπής
με λείζερ
σάκο συλλογής
σκόνης



ΚΩΔΙΚΟΣ	633090
ΙΣΧΥΣ (Watt)	1500
ΤΑΧΥΤΗΤΑ (rpm)	5000
ΤΑΣΗ (V/Hz)	230/50
ΔΙΣΚΟΣ Ø (mm)	210 x 30
ΔΙΑΣΤΑΣΕΙΣ ΣΥΣΚΕΥΑΣΙΑΣ (mm)	655 x 455 x 340
ΒΑΡΟΣ Κ/Μ (kg)	10,5 / 12
ΤΙΜΗ	280 €

RADIAL Ø 255

Ø 255
1800W

Περιλαμβάνει:

Δίσκο κοπής,
μέγγην,
οδηγό κοπής
με λείζερ, σάκο
συλλογής σκόνης



ΚΩΔΙΚΟΣ	633048
ΙΣΧΥΣ (Watt)	1800
ΤΑΧΥΤΗΤΑ (rpm)	5000
ΤΑΣΗ (V/Hz)	230/50
ΔΙΣΚΟΣ Ø (mm)	255 x 30
ΔΙΑΣΤΑΣΕΙΣ ΣΥΣΚΕΥΑΣΙΑΣ (mm)	885 x 550 x 430
ΒΑΡΟΣ Κ/Μ (kg)	17 / 20
ΤΙΜΗ	390 €

ΣΗΜΕΙΩΣΗ: Για κοπές βλέπε παρακάτω πίνακα

RADIAL Ø 255

Ø 255
1900W

Περιλαμβάνει:

Δίσκο κοπής,
μέγγην,
οδηγό κοπής
με λείζερ,
σάκο συλλογής
σκόνης



ΚΩΔΙΚΟΣ	633306
ΙΣΧΥΣ (Watt)	1900
ΤΑΧΥΤΗΤΑ (rpm)	4700
ΤΑΣΗ (V/Hz)	230/50
ΔΙΣΚΟΣ Ø (mm)	255 x 30
ΔΙΑΣΤΑΣΕΙΣ ΣΥΣΚΕΥΑΣΙΑΣ (mm)	740 x 540 x 430
ΒΑΡΟΣ Κ/Μ (kg)	17,5 / 24
ΤΙΜΗ	510 €

RADIAL Ø 305

Ø 305
1800W

Περιλαμβάνει:

Δίσκο κοπής,
μέγγην,
οδηγό κοπής
με λείζερ,
σάκο συλλογής
σκόνης



ΚΩΔΙΚΟΣ	63466
ΙΣΧΥΣ (Watt)	1800
ΤΑΧΥΤΗΤΑ (rpm)	5000
ΤΑΣΗ (V/Hz)	230/50
ΔΙΣΚΟΣ Ø (mm)	305 x 30
ΔΙΑΣΤΑΣΕΙΣ ΣΥΣΚΕΥΑΣΙΑΣ (mm)	950 x 600 x 490
ΒΑΡΟΣ Κ/Μ (kg)	22 / 26
ΤΙΜΗ	550 €

ΣΗΜΕΙΩΣΗ: Για κοπές βλέπε παρακάτω πίνακα

ΠΙΝΑΚΑΣ ΚΟΠΩΝ

	0°/90°	45°/90°	0°/45°	45°/45°	45°/45°
	mm	mm	mm	mm	mm
633073	H=55 W=120	H=55 W=80	H=30 W=120	H=30 W=80	-
63444	H=55 W=125	H=55 W=80	H=45 W=125	H=45 W=80	42
633090	H=70 W=220	H=70 W=155	H=35 W=220	H=35 W=155	-
633048	H=90 W=305	H=90 W=215	H=38 W=305	H=38 W=215	-
633306	H=85 W=300	H=85 W=210	H=45 W=300	H=45 W=210	-
63466	H=109 W=315	H=109 W=220	H=66 W=315 (L) H=39 W=315 (R)	H=66 W=220 (L) H=39 W=220 (R)	-

Κωδ. 626007/626008

Με μαντεμένιο τραπέζι
& οδηγό κοπής διπλού
κλειδώματος (εμπρός-πίσω)

Κωδ. 626006

Με μαντεμένιο τραπέζι
& οδηγό κοπής διπλού
κλειδώματος (εμπρός-πίσω)

Κωδ. 626024

Με χυτό τραπέζι
αλουμινίου
& φωτισμό LED - Flexible

Κωδ. 626023

Με χυτό τραπέζι αλουμινίου
& οδηγό κοπής διπλού
κλειδώματος (εμπρός-πίσω)



ΚΩΔΙΚΟΣ	626023	626024	626006	626007	626008
ΙΣΧΥΣ ΜΟΤΕΡ (Watt)	350	550	750	1500	2200
ΤΑΣΗ (V/Hz)	230/50	230/50	230/50	230/50	230/50
ΑΠΟΣΤΑΣΗ ΚΟΡΔΕΛΑΣ ΚΟΡΜΟΥ (mm)	195	245	335	375	460
ΜΗΚΟΣ ΚΟΡΔΕΛΑΣ (mm)	1430	1848	2480	3050	3405
ΠΛΑΤΟΣ ΚΟΡΔΕΛΑΣ (mm)	3-10	3-10	6-20	6-20	10-40
ΚΛΙΣΗ ΤΡΑΠΕΖΙΟΥ	0° - 45°	0° - 45°	0° - 45°	0° - 45°	0° - 45°
ΥΨΟΣ ΚΟΠΗΣ max. (mm)	90	155	200	250	280
ΔΙΑΣΤΑΣΕΙΣ ΤΡΑΠΕΖΙΟΥ (mm)	300 x 300	350 x 350	500 x 400 (μαντέμι)	535 x 485 (μαντέμι)	535 x 485 (μαντέμι)
ΤΑΧΥΤΗΤΑ ΚΟΡΔΕΛΑΣ (rpm)	900	400 & 800	600 & 720	600	540 & 840
ΔΙΑΣΤΑΣΕΙΣ ΣΥΣΚΕΥΑΣΙΑΣ (mm)	750x395x285	455x385x940	570x400x1270	750x500x1820	790x550x1910
ΒΑΡΟΣ Κ/Μ (kg)	16 / 18	40 / 42	90 / 96	150 / 185	205 / 250
ΤΙΜΗ	255 €	530 €	1.370 €	2.100 €	2.650 €

ΑΝΤΑΛΛΑΚΤΙΚΕΣ ΤΑΙΝΙΕΣ ΞΥΛΟΥ

ΚΩΔΙΚΟΣ	ΠΕΡΙΓΡΑΦΗ	ΔΙΑΣΤΑΣΕΙΣ	ΤΙΜΗ
64078	ΓΙΑ ΚΩΔ. 626023	1430 x 6 mm	9,00 €
64090	ΓΙΑ ΚΩΔ. 626023	1430 x 10 mm	9,00 €
64079	ΓΙΑ ΚΩΔ. 626024	1848 x 8,4 mm	14,00 €
64036	ΓΙΑ ΚΩΔ. 626006	2480 x 13 mm	32,00 €
64039	ΓΙΑ ΚΩΔ. 626007	3050 x 16 mm	36,00 €
64037	ΓΙΑ ΚΩΔ. 626008	3405 x 20 mm	45,00 €



ΚΩΔΙΚΟΣ	42603
ΙΣΧΥΣ ΜΟΤΕΡ (Watt)	1250
ΤΑΣΗ (V/Hz)	230/50
ΜΗΚΟΣ ΤΡΑΠΕΖΙΟΥ ΠΛΑΝΙΣΜΑΤΟΣ (mm)	737
ΠΛΑΤΟΣ ΕΡΓΑΣΙΑΣ max. (mm)	204
ΒΑΘΟΣ ΠΛΑΝΙΣΜΑΤΟΣ max. (mm)	2
ΥΨΟΣ ΞΕΧΟΝΔΡΙΣΜΑΤΟΣ max. (mm)	120
ΣΤΡΟΦΕΣ ΤΥΜΠΑΝΟΥ (rpm)	8000
ΑΡΙΘΜΟΣ ΜΑΧΑΙΡΙΩΝ	2
ΚΛΙΣΗ SUPPORT	0° - 45°
ΔΙΑΣΤΑΣΕΙΣ ΣΥΣΚΕΥΑΣΙΑΣ (mm)	830 x 465 x 445
ΒΑΡΟΣ Κ/Μ (kg)	23 / 27
ΤΙΜΗ	520 €

ΚΩΔ.: 64020 ΑΝΤΑΛΛΑΚΤΙΚΟ ΣΕΤ ΜΑΧΑΙΡΙΩΝ ΤΙΜΗ: 24 €



ΚΩΔΙΚΟΣ	42609
ΙΣΧΥΣ ΜΟΤΕΡ (Watt)	1500
ΤΑΣΗ (V/Hz)	230/50
ΜΗΚΟΣ ΤΡΑΠΕΖΙΟΥ ΠΛΑΝΙΣΜΑΤΟΣ (mm)	737
ΠΛΑΤΟΣ ΕΡΓΑΣΙΑΣ max. (mm)	204
ΒΑΘΟΣ ΠΛΑΝΙΣΜΑΤΟΣ max. (mm)	2
ΥΨΟΣ ΞΕΧΟΝΔΡΙΣΜΑΤΟΣ max. (mm)	210
ΣΤΡΟΦΕΣ ΤΥΜΠΑΝΟΥ (rpm)	8500
ΑΡΙΘΜΟΣ ΜΑΧΑΙΡΙΩΝ	2
ΚΛΙΣΗ SUPPORT	0° - 45°
ΔΙΑΣΤΑΣΕΙΣ ΣΥΣΚΕΥΑΣΙΑΣ (mm)	820 x 530 x 543
ΒΑΡΟΣ Κ/Μ (kg)	30 / 35
ΤΙΜΗ	620 €

ΚΩΔ.: 64020 ΑΝΤΑΛΛΑΚΤΙΚΟ ΣΕΤ ΜΑΧΑΙΡΙΩΝ ΤΙΜΗ: 24 €

Σέγα Ξύλου 16"



ΚΩΔΙΚΟΣ	626016
ΙΣΧΥΣ (Watt)	120
ΔΙΑΣΤΑΣΕΙΣ ΤΡΑΠΕΖΙΟΥ (mm)	415 x 250
ΚΛΙΣΗ ΤΡΑΠΕΖΙΟΥ	0° - 45°
ΤΑΧΥΤΗΤΑ ΣΕΓΑΣ (spm)	400-1600
ΜΗΚΟΣ ΣΕΓΑΣ (mm)	125
ΑΠΟΣΤΑΣΗ ΣΕΓΑΣ-ΚΟΡΜΟΥ (mm)	406
ΑΠΟΣΤΑΣΗ ΤΡΑΠΕΖΙΟΥ- ΒΡΑΧΙΟΝΑ (mm)	58
ΑΠΟΣΤΑΣΗ ΤΡΑΠΕΖΙΟΥ-ΑΝΩ ΟΔΗΓΟΥ (mm)	50
ΔΙΑΣΤΑΣΕΙΣ ΣΥΣΚΕΥΑΣΙΑΣ (mm)	665 x 325 x 350
ΒΑΡΟΣ (kg)	10,8 / 11,6
ΤΙΜΗ	195 €

ΚΩΔ.: 64043 ΑΝΤΑΛΛΑΚΤΙΚΗ ΣΕΓΑ (12 τεμ.) 14T ΤΙΜΗ: 24 €

455x305 mm

- ✓ Πρακτικό και φιλικό στη χρήση
- ✓ Εύκολη αλλαγή ταχυτήτων
- ✓ Δυνατότητα τοποθέτησης προέκτασης τραπεζιού μήκους 600 mm (optional)
- ✓ Συμπαράδεται με πλατώ, πόντα κουκουβάγιας ΜΤ2, πόντα περιστροφής ΜΤ2



ΚΩΔΙΚΟΣ	626020
ΙΣΧΥΣ (Watt)	550
ΑΠΟΣΤΑΣΗ ΜΕΤΑΞΥ ΚΕΝΤΡΩΝ (mm)	455
ΠΕΡΙΣΤΡΟΦΗ ΠΑΝΩ ΑΠΟ ΤΟ ΤΡΑΠΕΖΙ (mm)	305
ΤΑΧΥΤΗΤΑ ΠΕΡΙΣΤΡΟΦΗΣ (rpm)	430-2800 (5 επιλογές)
ΠΛΑΤΩ Ø (mm)	80
ΒΑΣΗ ΣΤΗΡΙΞΗΣ ΚΟΠΤΙΚΟΥ (mm)	200
ΔΙΑΣΤΑΣΕΙΣ ΣΥΣΚΕΥΑΣΙΑΣ (mm)	840 x 470 x 315
ΒΑΡΟΣ Κ/Μ (kg)	28 / 30
ΤΙΜΗ	520 €

ΚΩΔ.: 43290



ΚΩΔ.: 43256



ΚΩΔ.: 626022



ΠΡΟΑΙΡΕΤΙΚΟΣ ΕΞΟΠΛΙΣΜΟΣ (βλέπε σελ. 174)

ΚΩΔΙΚΟΣ	ΠΕΡΙΓΡΑΦΗ	ΤΙΜΗ
43290	ΤΣΟΚ ΞΥΛΟΤΟΡΝΟΥ 4 ΣΙΑΓΩΝΩΝ	53 €
43256	ΤΣΟΚ 4 ΣΙΑΓΩΝΩΝ ΑΥΤΟ-ΚΕΝΤΡΑΡΙΖΟΜΕΝΟ	125 €
626022	ΠΡΟΕΚΤΑΣΗ ΤΡΑΠΕΖΙΟΥ 600mm	180 €

1090x370 mm

- ✓ Δυνατότητα περιστροφής κεφαλής και αυτόματο κλειδώμα σε τέσσερις θέσεις 60°, 90°, 120°, 180° για εργασίες εκτός τραπεζιού
- ✓ Ενισχυμένο, βαρέως τύπου τραπέζι
- ✓ Συμπαράδεται με πλατώ, πόντα κουκουβάγιας ΜΤ2, πόντα περιστροφής ΜΤ2 και μεταλλική βάση



ΚΩΔΙΚΟΣ	626011
ΙΣΧΥΣ (Watt)	550
ΑΠΟΣΤΑΣΗ ΜΕΤΑΞΥ ΚΕΝΤΡΩΝ (mm)	1090
ΠΕΡΙΣΤΡΟΦΗ ΠΑΝΩ ΑΠΟ ΤΟ ΤΡΑΠΕΖΙ (mm)	370
ΤΑΧΥΤΗΤΑ ΠΕΡΙΣΤΡΟΦΗΣ (rpm)	500-2000 (10 επιλογές)
ΠΛΑΤΩ Ø (mm)	150
ΒΑΣΗ ΣΤΗΡΙΞΗΣ ΚΟΠΤΙΚΟΥ (mm)	300
ΔΙΑΣΤΑΣΕΙΣ ΣΥΣΚΕΥΑΣΙΑΣ (mm)	1620 x 340 x 430
ΒΑΡΟΣ Κ/Μ (kg)	92 / 96
ΤΙΜΗ	1.000 €

ΚΩΔ.: 43290



ΚΩΔ.: 43256



ΚΩΔ.: 43293



ΠΡΟΑΙΡΕΤΙΚΟΣ ΕΞΟΠΛΙΣΜΟΣ (βλέπε σελ. 174)

ΚΩΔΙΚΟΣ	ΠΕΡΙΓΡΑΦΗ	ΤΙΜΗ
43290	ΤΣΟΚ ΞΥΛΟΤΟΡΝΟΥ	53 €
43256	ΤΣΟΚ 4 ΣΙΑΓΩΝΩΝ ΑΥΤΟ-ΚΕΝΤΡΑΡΙΖΟΜΕΝΟ	125 €
43293	ΕΞΑΡΤΗΜΑ ΑΝΤΙΓΡΑΦΗΣ MC-1100	295 €

ΤΡΙΒΕΙΟ ΤΑΙΝΙΑΣ 4" - ΔΙΣΚΟΥ 6"

- ✓ Οικονομικό τριβείο ταινίας - δίσκου
- ✓ Γρήγορη αλλαγή και τέντωμα της ταινίας
- ✓ Κλίση τραπεζιού ταινίας 0° - 90°
- ✓ Κλίση τραπεζιού δίσκου 0° - 45°



ΚΩΔΙΚΟΣ	626017
ΙΣΧΥΣ (Watt)	350
ΤΑΣΗ (V/Hz)	230/50
ΔΙΑΣΤΑΣΕΙΣ ΤΑΙΝΙΑΣ (mm)	914x100
ΔΙΑΣΤΑΣΕΙΣ ΔΙΣΚΟΥ (mm)	Ø 150 (VELCRO)
ΤΑΧΥΤΗΤΑ ΤΑΙΝΙΑΣ (m/sec)	4,86
ΤΑΧΥΤΗΤΑ ΔΙΣΚΟΥ (rpm)	1450
ΔΙΑΣΤΑΣΕΙΣ ΣΥΣΚΕΥΑΣΙΑΣ (mm)	500 x 265 x 355
ΒΑΡΟΣ Κ/Μ (kg)	12 / 13
ΤΙΜΗ	185 €

ΑΝΤΑΛΛΑΚΤΙΚΟΙ ΔΙΣΚΟΙ Ø 150mm VELCRO

ΚΩΔΙΚΟΣ	ΠΕΡΙΓΡΑΦΗ	ΤΙΜΗ
64087	ΔΙΣΚΟΣ GR60	1 €
64088	ΔΙΣΚΟΣ GR80	1 €
64089	ΔΙΣΚΟΣ GR120	1 €

ΑΝΤΑΛΛΑΚΤΙΚΟΙ ΔΙΣΚΟΙ Ø 150mm με ΑΥΤΟΚΟΛΛΗΤΟ

ΚΩΔΙΚΟΣ	ΠΕΡΙΓΡΑΦΗ	ΤΙΜΗ
64044	ΔΙΣΚΟΣ GR60	1 €
64045	ΔΙΣΚΟΣ GR80	1 €
64046	ΔΙΣΚΟΣ GR120	1 €

ΑΝΤΑΛΛΑΚΤΙΚΕΣ ΤΑΙΝΙΕΣ 915x102mm

ΚΩΔΙΚΟΣ	ΠΕΡΙΓΡΑΦΗ	ΤΙΜΗ
64047	ΤΑΙΝΙΑ GR60	4,00 €
64048	ΤΑΙΝΙΑ GR80	4,00 €
64049	ΤΑΙΝΙΑ GR120	4,00 €

ΤΡΙΒΕΙΟ ΤΑΙΝΙΑΣ 6" - ΔΙΣΚΟΥ 9" HEAVY DUTY

- ✓ Heavy Duty (Βαρέως Τύπου)
- ✓ Κλίση τραπεζιού ταινίας 0° - 90°
- ✓ Κλίση τραπεζιού δίσκου 0° - 45°
- ✓ Συμπεριλαμβάνεται η βάση



ΚΩΔΙΚΟΣ	626021
ΙΣΧΥΣ (Watt)	1100
ΤΑΣΗ (V/Hz)	230/50
ΔΙΑΣΤΑΣΕΙΣ ΤΑΙΝΙΑΣ (mm)	1219x152
ΔΙΑΣΤΑΣΕΙΣ ΔΙΣΚΟΥ (mm)	Ø 228 (ΑΥΤΟΚΟΛ.)
ΔΙΑΣΤΑΣΕΙΣ ΣΥΣΚ. (mm)	665 x 425 x 425
ΒΑΡΟΣ Κ/Μ (kg)	40 / 45
ΤΙΜΗ	640 €

ΑΝΤΑΛΛΑΚΤΙΚΕΣ ΤΑΙΝΙΕΣ

ΚΩΔΙΚΟΣ	ΠΕΡΙΓΡΑΦΗ	ΤΙΜΗ
44290	ΤΑΙΝΙΑ GR60	13,00 €
44291	ΤΑΙΝΙΑ GR80	14,00 €
44292	ΤΑΙΝΙΑ GR100	15,00 €
44293	ΤΑΙΝΙΑ GR120	15,00 €
44294	ΤΑΙΝΙΑ GR150	15,00 €
44295	ΤΑΙΝΙΑ GR180	15,00 €

ΑΝΤΑΛΛΑΚΤΙΚΟΙ ΔΙΣΚΟΙ Ø 228mm ΑΥΤΟΚΟΛΛΗΤΟΙ

ΚΩΔΙΚΟΣ	ΠΕΡΙΓΡΑΦΗ	ΤΙΜΗ
64204	ΔΙΣΚΟΣ GR60	5,00 €
64205	ΔΙΣΚΟΣ GR80	6,00 €
64206	ΔΙΣΚΟΣ GR120	6,00 €



- ✓ Κατάλληλος για τη σύνδεση ξυλουργικών μηχανημάτων με υποδοχή αναρρόφησης σκόνης Ø 100mm
- ✓ Τροχήλατη βάση και μικρό βάρος για εύκολη μετακίνηση και προσαρμογή στο χώρο εργασίας

ΚΩΔΙΚΟΣ	626025
ΙΣΧΥΣ (Watt)	550
ΤΑΣΗ (V/Hz)	230/50
ΔΙΑΜΕΤΡΟΣ ΦΤΕΡΩΤΗΣ (mm)	Ø 294
ΣΠΙΡΑΛ (mm)	Ø 100 x 1,8m
ΣΤΟΜΙΟ ΣΥΝΔΕΣΗΣ (mm)	Ø 90
ΡΟΗ ΑΕΡΑ (m³/min)	19,17
ΔΙΑΜΕΤΡΟΣ ΣΑΚΟΥ ΣΥΛΛΟΓΗΣ (mm)	316
ΥΨΟΣ ΣΑΚΟΥ ΣΥΛΛΟΓΗΣ (mm)	800
ΧΩΡΗΤΙΚΟΤΗΤΑ ΣΑΚΟΥ ΣΥΛΛΟΓΗΣ (Lt.)	78
ΔΙΑΣΤΑΣΕΙΣ ΣΥΣΚΕΥΑΣΙΑΣ (mm)	880 x 550 x 415
ΒΑΡΟΣ Κ/Μ (kg)	20,5 / 22,5
ΤΙΜΗ	250 €

ΕΞΑΡΤΗΜΑΤΑ

ΚΩΔΙΚΟΣ	ΠΕΡΙΓΡΑΦΗ	ΤΙΜΗ
64092	ΣΑΚΟΣ ΣΥΛΛΟΓΗΣ	3,00 €
64091	ΦΙΛΤΡΟ ΠΑΝΙΝΟ	16,00 €



- ✓ Κατάλληλος για τη σύνδεση ξυλουργικών μηχανημάτων με υποδοχή αναρρόφησης σκόνης Ø 100mm
- ✓ Τροχήλατη βάση και χειρολαβή για πιο εύκολη μετακίνηση του μηχανήματος

ΠΡΟΑΙΡΕΤΙΚΟΣ ΕΞΟΠΛΙΣΜΟΣ
 Φίλτρο παρακράτησης σωματιδίων έως 1 µicrο με ενσωματωμένη λαβή για εύκολο καθαρισμό
ΚΩΔΙΚΟΣ: 64024
ΤΙΜΗ: 195 €

ΚΩΔΙΚΟΣ	626001
ΙΣΧΥΣ (Watt)	750
ΤΑΣΗ (V/Hz)	230/50
ΔΙΑΜΕΤΡΟΣ ΦΤΕΡΩΤΗΣ (mm)	Ø 230
ΔΙΑΜΕΤΡΟΣ ΕΙΣΟΔΟΥ (mm)	Ø 100
ΑΡΙΘΜΟΣ ΕΙΣΑΓΩΓΩΝ x ΔΙΑΜΕΤΡΟΣ (mm)	1 x 100
ΡΟΗ ΑΕΡΑ (m³/min)	14,15
ΔΙΑΜΕΤΡΟΣ ΣΑΚΟΥ ΣΥΛΛΟΓΗΣ (mm)	370
ΥΨΟΣ ΣΑΚΟΥ ΣΥΛΛΟΓΗΣ (mm)	640
ΧΩΡΗΤΙΚΟΤΗΤΑ ΣΑΚΟΥ ΣΥΛΛΟΓΗΣ (Lt.)	57
ΔΙΑΣΤΑΣΕΙΣ ΣΥΣΚΕΥΑΣΙΑΣ (mm)	760 x 450 x 460
ΒΑΡΟΣ Κ/Μ (kg)	26 / 29
ΤΙΜΗ	460 €

ΕΞΑΡΤΗΜΑΤΑ

ΚΩΔΙΚΟΣ	ΠΕΡΙΓΡΑΦΗ	ΤΙΜΗ
64013	ΣΑΚΟΣ ΣΥΛΛΟΓΗΣ	4,00 €
64012	ΦΙΛΤΡΟ ΠΑΝΙΝΟ	16,00 €



- ✓ Κατάλληλος για τη σύνδεση 2 ξυλουργικών μηχανημάτων ταυτόχρονα με υποδοχή αναρρόφησης σκόνης Ø 100mm
- ✓ Τροχήλατη βάση και χειρολαβή για πιο εύκολη μετακίνηση του μηχανήματος

ΠΡΟΑΙΡΕΤΙΚΟΣ ΕΞΟΠΛΙΣΜΟΣ
 Φίλτρο παρακράτησης σωματιδίων έως 1 µicrο με ενσωματωμένη λαβή για εύκολο καθαρισμό
ΚΩΔΙΚΟΣ: 64025
ΤΙΜΗ: 240 €

ΚΩΔΙΚΟΣ	626002
ΙΣΧΥΣ (Watt)	1500
ΤΑΣΗ (V/Hz)	230/50
ΔΙΑΜΕΤΡΟΣ ΦΤΕΡΩΤΗΣ (mm)	Ø 300
ΕΙΣΟΔΟΣ - ΥΠΟΔΟΧΕΣ ΑΝΑΡΡΟΦΗΣΗΣ (mm)	Ø 125 ή 2 x 100 (με χρήση αντίστοιχα V)
ΡΟΗ ΑΕΡΑ (m³/min)	42,15
ΔΙΑΜΕΤΡΟΣ ΣΑΚΟΥ ΣΥΛΛΟΓΗΣ (mm)	500
ΥΨΟΣ ΣΑΚΟΥ ΣΥΛΛΟΓΗΣ (mm)	850
ΧΩΡΗΤΙΚΟΤΗΤΑ ΣΑΚΟΥ ΣΥΛΛΟΓΗΣ (Lt.)	153
ΔΙΑΣΤΑΣΕΙΣ ΣΥΣΚΕΥΑΣΙΑΣ (mm)	920 x 580 x 580
ΒΑΡΟΣ Κ/Μ (kg)	43 / 47
ΤΙΜΗ	600 €

ΕΞΑΡΤΗΜΑΤΑ

ΚΩΔΙΚΟΣ	ΠΕΡΙΓΡΑΦΗ	ΤΙΜΗ
64015	ΣΑΚΟΣ ΣΥΛΛΟΓΗΣ	6,50 €
64014	ΦΙΛΤΡΟ ΠΑΝΙΝΟ	20,00 €

ΔΙΣΚΟΙ ΚΟΠΗΣ ΑΛΟΥΜΙΝΙΟΥ

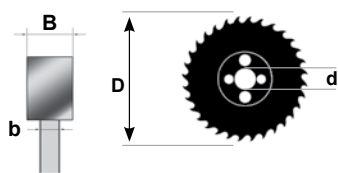

Δίσκοι κοπής για μη σιδηρούχα μέταλλα, προφίλ αλουμινίου, με επίπεδα-τραπεζοειδή δόντια και αρνητική γωνία.

ΚΩΔΙΚΟΣ	ΤΥΠΟΣ	D	B	b	d	Z	ΤΙΜΗ
48189	BE - 16548	165	2,4	1,6	20	48	17 €
48188	BE - 19060	190	3,5	3,0	30	60	25 €
48192	BA - 21060	210	3,5	2,6	30	60	32 €
48178	BA - 25080	250	3,5	3,0	30	80	43 €
48179	BA - 30096	300	3,5	3,0	30	96	85 €
48191	BA - 305962	305	3,5	3,0	30	96	85 €
48180	BA - 350108	350	3,5	3,0	30	108	90 €

ΔΙΣΚΟΙ ΚΟΠΗΣ ΞΥΛΟΥ ΓΙΑ ΔΙΣΚΟΠΡΙΟΝΑ ΧΕΙΡΟΣ

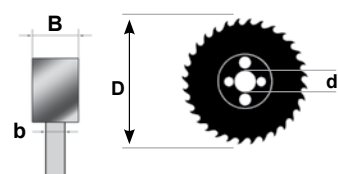

ΚΩΔΙΚΟΣ	ΤΥΠΟΣ	D	B	b	d	Z	ΤΙΜΗ
48181	BE - 16040	160	2,4	1,6	30	40	14 €
48189	BE - 16548	165	2,4	1,6	20	48	17 €
48182	BE - 18040	180	2,4	1,6	20	40	20 €
48130	BE - 18524	185	2,4	1,6	20	24	15 €
48129	BE - 18540	185	2,4	1,6	20	40	20 €
48183	BE - 19040	190	2,4	1,6	30	40	21 €
48169	BW - 21048	210	3,2	2,2	20	48	27 €
48184	BE - 23548	235	2,8	1,8	20	48	31 €
48185	BE - 25060	250	2,8	1,8	30	60	42 €
48190	BW - 30560	305	3,2	2,2	30	60	55 €

ΔΙΣΚΟΙ ΚΟΠΗΣ ΞΥΛΟΥ ΓΙΑ ΦΑΛΤΣΟΠΡΙΟΝΑ

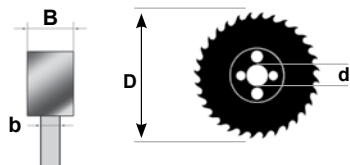

Δίσκοι γενικής χρήσης με εναλλασσόμενο φάλτσο δοντιών (τσαπραζωτά) και θετική γωνία κοπής. Κοπή ξύλου, κόντρα πλακέ, MDF, μορισσανίδας, μαλακού ξύλου σε επιτραπέζια πριόνια και φαλτσοπριόνια.

ΚΩΔΙΚΟΣ	ΤΥΠΟΣ	D	B	b	d	Z	ΤΙΜΗ
48170	BW - 18042	180	3,2	2,2	30	42	22 €
48171	BW - 20048	200	3,2	2,2	30	48	26 €
48172	BW - 25060	250	3,2	2,2	30	60	42 €
48114	BW - 21024	210	3,2	2,2	30	24	20 €
48115	BW - 25548	255	3,2	2,2	30	48	26 €
48173	BW - 30072	300	3,2	2,2	30	72	58 €
48175	BW - 30096	300	3,2	2,2	30	96	70 €
48174	BW - 35084	350	3,5	2,5	30	84	88 €

ΔΙΣΚΟΙ ΚΟΠΗΣ ΞΥΛΟΥ ΓΙΑ ΠΑΝΕΛ ΔΙΠΛΗΣ ΟΨΗΣ-ΜΕΛΑΜΙΝΗΣ

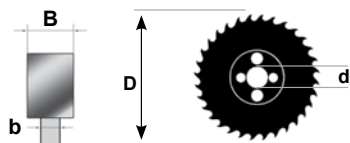

Κατάλληλοι για μελαμίνες και τεμαχισμό πάνελ διπλής όψης χωρίς πρόκοψη.

ΚΩΔΙΚΟΣ	ΤΥΠΟΣ	D	B	b	d	Z	ΤΙΜΗ
48186	BL - 25080	250	3,2	2,2	30	80	52 €
48187	BL - 30096	300	3,2	2,2	30	96	77 €

ΔΑΧΤΥΛΙΔΙΑ ΜΕΤΑΤΡΟΠΗΣ (ΑΝΤΑΠΤΟΡΕΣ) ΔΙΣΚΩΝ



ΚΩΔΙΚΟΣ	ΤΥΠΟΣ	ΤΙΜΗ
48195	Adaptor 20 x 16 x 2,0 mm	1,50 €
48196	Adaptor 30 x 16 x 2,0 mm	1,50 €
48193	Adaptor 30 x 20 x 1,2 mm	1,50 €
48197	Adaptor 30 x 20 x 2,0 mm	1,50 €
48198	Adaptor 30 x 25 x 2,0 mm	1,50 €
48199	Adaptor 30 x 32 x 2,0 mm	1,50 €



ΚΩΔΙΚΟΣ	44016	44017	44018	44019
ΠΕΡΙΓΡΑΦΗ	75 mm (3")	100 mm (4")	125 mm (5")	150 mm (6")
ΠΛΑΤΟΣ ΣΙΑΓΩΝΩΝ (mm)	78	100	125	150
ΥΨΟΣ ΣΙΑΓΩΝΩΝ (mm)	19	26	26	26
ΜΕΓΙΣΤΟ ΑΝΟΙΓΜΑ (mm)	78	110	128	150
ΔΙΑΣΤΑΣΕΙΣ ΣΥΣΚ. (mm)	60x150x200	70x180x240	70x270x210	80x235x295
ΒΑΡΟΣ Κ/Μ (kg)	2,0 / 2,6	3,0 / 3,3	4,1 / 4,3	5,5 / 5,7
ΤΙΜΗ	23 €	29 €	37 €	48 €

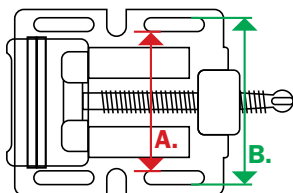

ΑΠΟΣΤΑΣΕΙΣ ΟΠΩΝ (ΔΙΑΓΡΑΜΜΑ ΜΕΓΤΕΝΗΣ)

ΚΩΔΙΚΟΣ	44016	44017	44018	44019
ΑΠΟΣΤΑΣΗ ΟΠΩΝ A.	99 mm	119 mm	143 mm	168 mm
ΑΠΟΣΤΑΣΗ ΟΠΩΝ B.	123 mm	147 mm	175 mm	200 mm

Εξαρτήματα Ξυλότορνων

ΠΡΟΕΚΤΑΣΗ ΤΡΑΠΕΖΙΟΥ 600mm

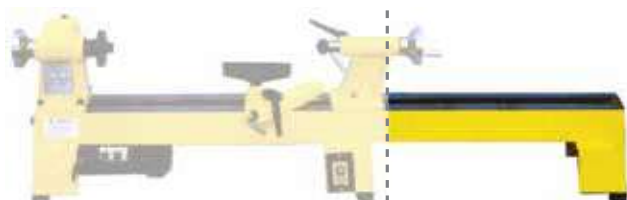

ΠΡΟΕΚΤΑΣΗ ΤΡΑΠΕΖΙΟΥ 600mm
(ΓΙΑ ΞΥΛΟΤΟΡΝΟ 455x305 mm
ΚΩΔ. 626020)

ΚΩΔΙΚΟΣ	626022
ΤΙΜΗ	180 €

ΕΞΑΡΤΗΜΑ ΑΝΤΙΓΡΑΦΗΣ ΓΙΑ ΞΥΛΟΤΟΡΝΟ



ΕΞΑΡΤΗΜΑ ΑΝΤΙΓΡΑΦΗΣ MC-900
(ΓΙΑ ΞΥΛΟΤΟΡΝΟ 900x300 mm
ΚΩΔ. 626010)

ΚΩΔΙΚΟΣ	43292
ΤΙΜΗ	230 €

ΕΞΑΡΤΗΜΑ ΑΝΤΙΓΡΑΦΗΣ MC-1100
(ΓΙΑ ΞΥΛΟΤΟΡΝΟ 1090x350 mm
ΚΩΔ. 626011)

ΚΩΔΙΚΟΣ	43293
ΤΙΜΗ	295 €

ΤΣΟΚ ΞΥΛΟΤΟΡΝΟΥ 4 ΣΙΑΓΩΝΩΝ

ΚΑΤΑΛΛΗΛΟ ΓΙΑ:
ΚΩΔ. 626009
ΚΩΔ. 626010
ΚΩΔ. 626011

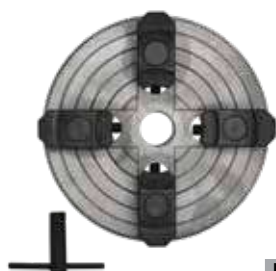

ΚΩΔΙΚΟΣ	43290
ΤΙΜΗ	53 €

ΤΣΟΚ 4 ΣΙΑΓΩΝΩΝ ΑΥΤΟ-ΚΕΝΤΡΑΡΙΖΟΜΕΝΟ 45 - 75mm

ΚΑΤΑΛΛΗΛΟ ΓΙΑ:
ΚΩΔ. 626009
ΚΩΔ. 626010
ΚΩΔ. 626011



ΚΩΔΙΚΟΣ	43256
ΤΙΜΗ	125 €

05



**ΜΗΧΑΝΗΜΑΤΑ
ΕΠΕΞΕΡΓΑΣΙΑΣ ΜΕΤΑΛΛΟΥ**

Σιδηροπρίονο Υγράς Κοπής – Τροχήλατη Βάση • Στιβαρή κεφαλή από χυτοσίδηρο για αντοχή και σταθερότητα • Ρυθμιζόμενη ταχύτητα καθόδου για ακριβείς κοπές • Οδηγοί ταινίας 3 σημείων για βέλτιστη συγκράτηση ταινίας κοπής • Αυτόματο σταμάτημα λειτουργίας στο τέλος της κοπής • Ταχυμέγγενη για γρήγορη στερέωση υλικού • Γωνιακές κοπές: 45° / 0° / 60°.



- ✓ Υγράς κοπής
- ✓ Με υδραυλικό έμβολο για αυτόματη κάθοδο της κεφαλής
- ✓ Στιβαρή κατασκευή με μπράτσο και τραπέζι από χυτοσίδηρο

ΚΩΔΙΚΟΣ	63259
ΙΣΧΥΣ (Watt)	550
ΤΑΣΗ (V)	230
ΤΑΧΥΤΗΤΑ ΤΑΙΝΙΑΣ (m/min)	45
ΔΙΑΣΤΑΣΕΙΣ ΤΑΙΝΙΑΣ (mm)	1640x12,7x0,64 - 14 TPI
ΔΙΑΣΤΑΣΕΙΣ ΣΥΣΚ. (mm)	950x450x550 +650x445x255 (ΒΑΣΗ)
ΒΑΡΟΣ Κ/Μ (kg)	88 / 109
ΤΙΜΗ	1.400 €

Σημ.: Στην τιμή συμπεριλαμβάνεται η βάση/stand

ΚΟΠΕΣ	●	■	■
0°	128	120	125 x 120
45°	85	80	125 x 60
60°	30	30	75 x 25

ΑΝΤΑΛΛΑΚΤΙΚΗ ΤΑΙΝΙΑ ΚΟΠΗΣ

ΚΩΔΙΚΟΣ	ΠΕΡΙΓΡΑΦΗ	ΤΙΜΗ
44797	1638X13X0,65 mm	33 €

Σιδηροπρίονο Υδρόψυκτης κοπής – Σταθερής Βάσης • Στιβαρή κεφαλή για σταθερότητα και αντοχή • Επαγωγικό μοτέρ για μεγαλύτερη διάρκεια ζωής • Μέγγενη με σπείρωμα για ασφαλή στερέωση του υλικού.



- ✓ Υγράς κοπής

ΚΩΔΙΚΟΣ	63260
ΙΣΧΥΣ (Watt)	550
ΤΑΣΗ (V)	230
ΤΑΧΥΤΗΤΑ ΤΑΙΝΙΑΣ (m/min)	34
ΔΙΑΣΤΑΣΕΙΣ ΤΑΙΝΙΑΣ (mm)	1735x13x0,65 - 14 TPI
ΔΙΑΣΤΑΣΕΙΣ ΣΥΣΚΕΥΑΣΙΑΣ (mm)	930x470x480 +740x540x330 (ΒΑΣΗ)
ΒΑΡΟΣ Κ/Μ (kg)	100 / 106
ΤΙΜΗ	1.620 €

Σημ.: Στην τιμή συμπεριλαμβάνεται η βάση/stand

ΚΟΠΕΣ	●	■
0°	150	150 x 160
45°	105	105 x 150
60°	65	-

ΑΝΤΑΛΛΑΚΤΙΚΗ ΤΑΙΝΙΑ ΚΟΠΗΣ

ΚΩΔΙΚΟΣ	ΠΕΡΙΓΡΑΦΗ	ΤΙΜΗ
44798	1735x13x0,65 mm, Z8/12	42 €

Επαγγελματικό Σιδηροπρίονο Υγράς Κοπής – Σταθερής Βάσης • Μετάδοση κίνησης με γρανάζι για σταθερές και απαιτητικές κοπές • Κεφαλή με ρυθμιζόμενη ταχύτητα καθόδου • Αυτόματο σταμάτημα λειτουργίας στο τέλος της κοπής • Ταχυμέγγενη για γρήγορη και ασφαλή στερέωση υλικού • Γωνιακές κοπές: 45° / 0° / 60°.



- ✓ Υγράς κοπής
- ✓ Με υδραυλικό έμβολο για αυτόματη κάθοδο της κεφαλής
- ✓ Με σύστημα υδρόψυξης
- ✓ Στιβαρή κατασκευή με μπράτσο και τραπέζι από χυτοσίδηρο

ΚΩΔΙΚΟΣ	63244
ΙΣΧΥΣ (Watt)	900
ΤΑΣΗ (V)	230
ΤΑΧΥΤΗΤΑ ΤΑΙΝΙΑΣ (m/min)	80
ΔΙΑΣΤΑΣΕΙΣ ΤΑΙΝΙΑΣ (mm)	2100x20x0,9 - 7 TPI
ΔΙΑΣΤΑΣΕΙΣ ΣΥΣΚΕΥΑΣΙΑΣ (mm)	1260x550x900 +750x560x150 (ΒΑΣΗ)
ΒΑΡΟΣ Κ/Μ (kg)	164 / 200
ΤΙΜΗ	3.100 €

Σημ.: Στην τιμή συμπεριλαμβάνεται η βάση/stand

ΑΝΤΑΛΛΑΚΤΙΚΕΣ ΤΑΙΝΙΕΣ ΚΟΠΗΣ

ΚΩΔΙΚΟΣ	ΠΕΡΙΓΡΑΦΗ	ΤΙΜΗ
48301	2100x20x0,9 mm, Z4/6	39 €
48303	2100x20x0,9 mm, Z6/10	39 €
48304	2100x20x0,9 mm, Z8/12	39 €
48348	2100x20x0,9 mm, Z10/14	39 €

ΚΟΠΕΣ	●	■	■
0°	170	170	210 x 140
45°	120	110	-
60°	70	60	-

Επαγγελματικό σιδηροπρίονο υγράς κοπής – σταθερής βάσης • Με τριφασικό κινητήρα 2 ταχυτήτων, μετάδοση κίνησης με γρανάζια για σταθερές κοπές • Κεφαλή ρυθμιζόμενης ταχύτητας καθόδου και αυτόματο Stop λειτουργίας στο τέλος της κοπής • Με ταχυμέγερνη και κοπές στις 0°-60°.



- ✓ Υγράς κοπής
- ✓ Με υδραυλικό έμβολο για αυτόματη κάθοδο της κεφαλής
- ✓ Με σύστημα υδρόψυξης
- ✓ Στιβαρή κατασκευή με μπράτσο και τραπέζι από χυτοσίδηρο

ΚΟΠΕΣ	●	■	■
0°	170	170	210 x 140
45°	120	110	-
60°	70	60	-

ΚΩΔΙΚΟΣ	63239
ΙΣΧΥΣ (Watt)	550/900
ΤΑΣΗ (V)	400
ΤΑΧΥΤΗΤΑ ΤΑΙΝΙΑΣ (m/min)	40/80
ΔΙΑΣΤΑΣΕΙΣ ΤΑΙΝΙΑΣ (mm)	2100x20x0,9 - 7 TPI
ΔΙΑΣΤΑΣΕΙΣ ΣΥΣΚΕΥΑΣΙΑΣ (mm)	1260x550x900 +750x560x150 (ΒΑΣΗ)
ΒΑΡΟΣ Κ/Μ (kg)	164 / 200
ΤΙΜΗ	3.100 €

Σημ.: Στην τιμή συμπεριλαμβάνεται η βάση/stand

ΑΝΤΑΛΛΑΚΤΙΚΕΣ ΤΑΙΝΙΕΣ ΚΟΠΗΣ

ΚΩΔΙΚΟΣ	ΠΕΡΙΓΡΑΦΗ	ΤΙΜΗ
48301	2100x20x0,9 mm, Z4/6	39 €
48303	2100x20x0,9 mm, Z6/10	39 €
48304	2100x20x0,9 mm, Z8/12	39 €
48348	2100x20x0,9 mm, Z10/14	39 €

Επαγγελματικό Σιδηροπρίονο Υγράς Κοπής – Τριφασικό, 2 Ταχυτήτων • Τριφασικός κινητήρας 2 ταχυτήτων για ισχυρή και αποδοτική λειτουργία • Μετάδοση κίνησης με γρανάζια για σταθερές και απαιτητικές κοπές • Κεφαλή με ρυθμιζόμενη ταχύτητα καθόδου • Αυτόματο Stop στο τέλος της κοπής για ασφάλεια • Ταχυμέγερνη για γρήγορη και ασφαλή στερέωση υλικού • Γωνιακές κοπές: 0° / 60°.



- ✓ Υγράς κοπής
- ✓ Με υδραυλικό έμβολο για αυτόματη κάθοδο της κεφαλής
- ✓ Με σύστημα υδρόψυξης
- ✓ Στιβαρή κατασκευή με μπράτσο και τραπέζι από χυτοσίδηρο

ΚΟΠΕΣ	●	■	■
0°	220	160	260 x 110
45°	150	110	-
60°	90	80	-

ΚΩΔΙΚΟΣ	63242
ΙΣΧΥΣ (Watt)	1100
ΤΑΣΗ (V)	400
ΤΑΧΥΤΗΤΑ ΤΑΙΝΙΑΣ (m/min)	36/72
ΔΙΑΣΤΑΣΕΙΣ ΤΑΙΝΙΑΣ (mm)	2460x27x0,9 - 7 TPI
ΔΙΑΣΤΑΣΕΙΣ ΣΥΣΚΕΥΑΣΙΑΣ (mm)	1460x580x1040 +830x780x170 (ΒΑΣΗ)
ΒΑΡΟΣ Κ/Μ (kg)	220 / 264
ΤΙΜΗ	3.890 €

Σημ.: Στην τιμή συμπεριλαμβάνεται η βάση/stand

ΑΝΤΑΛΛΑΚΤΙΚΕΣ ΤΑΙΝΙΕΣ ΚΟΠΗΣ

ΚΩΔΙΚΟΣ	ΠΕΡΙΓΡΑΦΗ	ΤΙΜΗ
48314	2460x27x0,9 mm, Z5/7	47 €
48315	2460x27x0,9 mm, Z6/10	47 €
48316	2460x27x0,9 mm, Z8/12	47 €

Επαγγελματικό Σιδηροπρίονο Υγράς Κοπής – Τριφασικό 2 Ταχυτήτων • Τριφασικός κινητήρας 2 ταχυτήτων για ισχυρή και αποδοτική λειτουργία • Μετάδοση κίνησης με γρανάζια για σταθερές και απαιτητικές κοπές • Ρυθμιζόμενη ταχύτητα καθόδου για καλύτερο έλεγχο της κοπής • Αυτόματο Stop στο τέλος της κοπής για ασφαλή χρήση • Ταχυμέγερνη για γρήγορη και ασφαλή στερέωση υλικού • Γωνιακές κοπές: 0° / 60°.



- ✓ Υγράς κοπής
- ✓ Με υδραυλικό έμβολο για αυτόματη κάθοδο της κεφαλής
- ✓ Με σύστημα υδρόψυξης
- ✓ Στιβαρή κατασκευή με μπράτσο και τραπέζι από χυτοσίδηρο

ΚΟΠΕΣ	●	■	■
0°	250	240	310 x 240
45°	200	170	190 x 170
60°	120	95	120 x 95

ΚΩΔΙΚΟΣ	63243
ΙΣΧΥΣ (Watt)	1500
ΤΑΣΗ (V)	400
ΤΑΧΥΤΗΤΑ ΤΑΙΝΙΑΣ (m/min)	36/72
ΔΙΑΣΤΑΣΕΙΣ ΤΑΙΝΙΑΣ (mm)	2725x27x0,9 - 7 TPI
ΔΙΑΣΤΑΣΕΙΣ ΣΥΣΚΕΥΑΣΙΑΣ (mm)	1600x720x1050 +1100x760x185 (ΒΑΣΗ)
ΒΑΡΟΣ Κ/Μ (kg)	341 / 394
ΤΙΜΗ	5.500 €

Σημ.: Στην τιμή συμπεριλαμβάνεται η βάση/stand

ΑΝΤΑΛΛΑΚΤΙΚΕΣ ΤΑΙΝΙΕΣ ΚΟΠΗΣ

ΚΩΔΙΚΟΣ	ΠΕΡΙΓΡΑΦΗ	ΤΙΜΗ
48360	2725x27x0,9 mm, Z4/6	52 €
48361	2725x27x0,9 mm, Z5/7	52 €
48362	2725x27x0,9 mm, Z6/10	52 €
48363	2725x27x0,9 mm, Z8/12	52 €

350mm
180mm

Κωδικός:
43238



Περιλαμβάνει σταθερή πόντα MT2, σετ κλειδιών συναρμολόγησης και σετ γραναζιών για σπειρώματα

ΙΣΧΥΣ (W)	750W
ΑΠΟΣΤ. ΜΕΤΑΞΥ ΚΕΝΤΡΩΝ	350mm
ΠΕΡΙΣΤΡ. ΠΑΝΩ ΑΠΟ ΤΟ ΤΡΑΠΕΖΙ	180mm
ΚΩΝΟΣ ΑΞΟΝΑ ΠΕΡΙΣΤΡΟΦΗΣ	M.T.3
ΦΩΛΙΑ ΑΞΟΝΑ (mm)	20mm
ΤΑΧΥΤΗΤΑ ΠΕΡΙΣΤΡΟΦΗΣ (rpm)	100-2250 (μεταβλητή)
ΜΕΤΡΙΚΑ ΣΠΕΙΡΩΜΑΤΑ	0,5-2,5
ΣΠΕΙΡΩΜΑΤΑ ΣΕ INCH	18 (12-52 T.P.I.)
ΤΣΟΚ∅	100mm
ΚΩΝΟΣ ΕΜΒΟΛΟΥ ΠΟΝΤΑΣ	M.T.2
ΔΙΑΣΤΑΣΕΙΣ ΣΥΣΚΕΥΑΣΙΑΣ	820x325x380mm
ΒΑΡΟΣ Κ/Μ (kg)	43 / 49
ΤΙΜΗ	1.600€

400mm
210mm

Κωδικός:
43239



Περιλαμβάνει σταθερή πόντα MT2 και MT4 σετ κλειδιών συναρμολόγησης και σετ γραναζιών για σπειρώματα

ΙΣΧΥΣ (W)	110W
ΑΠΟΣΤ. ΜΕΤΑΞΥ ΚΕΝΤΡΩΝ	400mm
ΠΕΡΙΣΤΡ. ΠΑΝΩ ΑΠΟ ΤΟ ΤΡΑΠΕΖΙ	210mm
ΚΩΝΟΣ ΑΞΟΝΑ ΠΕΡΙΣΤΡΟΦΗΣ	M.T.5
ΦΩΛΙΑ ΑΞΟΝΑ (mm)	38mm
ΤΑΧΥΤΗΤΑ ΠΕΡΙΣΤΡΟΦΗΣ (rpm)	50-2500 (μεταβλητή)
ΜΕΤΡΙΚΑ ΣΠΕΙΡΩΜΑΤΑ	0,5-3,5
ΣΠΕΙΡΩΜΑΤΑ ΣΕ INCH	10-44T.P.I
ΤΣΟΚ∅	125mm (3σιαγώνων)
ΚΩΝΟΣ ΕΜΒΟΛΟΥ ΠΟΝΤΑΣ	M.T.2
ΔΙΑΣΤΑΣΕΙΣ ΣΥΣΚΕΥΑΣΙΑΣ	900x480x480mm
ΒΑΡΟΣ Κ/Μ (kg)	60 / 70
ΤΙΜΗ	2.400€

750mm
250mm

Κωδικός:
63255



Περιλαμβάνει σταθερή πόντα MT2, σετ κλειδιών συναρμολόγησης και σετ γραναζιών για σπειρώματα

ΙΣΧΥΣ (W)	1100W
ΑΠΟΣΤ. ΜΕΤΑΞΥ ΚΕΝΤΡΩΝ	750mm
ΠΕΡΙΣΤΡ. ΠΑΝΩ ΑΠΟ ΤΟ ΤΡΑΠΕΖΙ	250mm
ΚΩΝΟΣ ΑΞΟΝΑ ΠΕΡΙΣΤΡΟΦΗΣ	M.T.4
ΦΩΛΙΑ ΑΞΟΝΑ (mm)	26mm
ΤΑΧΥΤΗΤΑ ΠΕΡΙΣΤΡΟΦΗΣ (rpm)	50-2500 (μεταβλητή)
ΜΕΤΡΙΚΑ ΣΠΕΙΡΩΜΑΤΑ	0,2-3,5
ΣΠΕΙΡΩΜΑΤΑ ΣΕ INCH	21 (8-56 T.P.I.)
ΤΣΟΚ∅	125mm (3σιαγώνων)
ΚΩΝΟΣ ΕΜΒΟΛΟΥ ΠΟΝΤΑΣ	M.T.2
ΔΙΑΣΤΑΣΕΙΣ ΣΥΣΚΕΥΑΣΙΑΣ	1500x570x570mm
ΒΑΡΟΣ Κ/Μ (kg)	135 / 155
ΤΙΜΗ	4.250€

750mm
290mm

Κωδικός:
43242



Περιλαμβάνει σταθερές πόντες MT3 & MT5-3, συστολή κώνου MT5-3, σετ κλειδιών συναρμολόγησης και σετ γραναζιών για σπειρώματα

ΙΣΧΥΣ (W)	1500W
ΑΠΟΣΤ. ΜΕΤΑΞΥ ΚΕΝΤΡΩΝ	750mm
ΠΕΡΙΣΤΡ. ΠΑΝΩ ΑΠΟ ΤΟ ΤΡΑΠΕΖΙ	290mm
ΚΩΝΟΣ ΑΞΟΝΑ ΠΕΡΙΣΤΡΟΦΗΣ	M.T.5
ΦΩΛΙΑ ΑΞΟΝΑ (mm)	38mm
ΤΑΧΥΤΗΤΑ ΠΕΡΙΣΤΡΟΦΗΣ (rpm)	50-2000 (μεταβλητή)
ΜΕΤΡΙΚΑ ΣΠΕΙΡΩΜΑΤΑ	0,2-3,5
ΣΠΕΙΡΩΜΑΤΑ ΣΕ INCH	21 (8-56 T.P.I.)
ΤΣΟΚ∅	160mm (3σιαγώνων)
ΚΩΝΟΣ ΕΜΒΟΛΟΥ ΠΟΝΤΑΣ	M.T.3
ΔΙΑΣΤΑΣΕΙΣ ΣΥΣΚΕΥΑΣΙΑΣ	1450x700x750mm
ΒΑΡΟΣ Κ/Μ (kg)	210 / 240
ΤΙΜΗ	6.200€

Με
Κινητήρα
BRUSHLESS



Για μέγγκενες
φρεζοδράπανων
βλ. σελ. 187



Κλίση κεφαλής δεξιά-αριστερά ± 90°



Πρισματική κολώνα



- Κιβώτιο με ηλεκτρονική ρύθμιση στροφών
- Με ψηφιακό οδηγό βάθους ακρίβειας 0,01 mm

ΚΩΔΙΚΟΣ	42835	42836
ΙΚΑΝΟΤΗΤΑ ΤΡΥΠΗΜΑΤΟΣ (mm)	25	32
ΦΡΕΖΑΡΙΣΜΑΤΟΣ (mm)	63	76
ΚΟΛΑΟΥΖΙΕΡΑΣ		
ΔΙΑΝΟΙΞΗ ΑΥΛΑΚΑΣ max. (mm)	16	20
ΑΠΟΣΤΑΣΗ ΚΩΝΟΥ-ΤΡΑΠΕΖΙΟΥ (mm)	370	470
ΑΠΟΣΤΑΣΗ ΑΞΟΝΑ-ΚΟΛΩΝΑΣ (mm)	160	180
ΔΙΑΔΡΟΜΗ ΚΩΝΟΥ (Αξονα) (mm)	50	50
ΚΩΝΟΣ	M.T.3	M.T.3
ΟΛΙΚΟ ΥΨΟΣ (mm)	780	1020
ΙΣΧΥΣ ΜΟΤΕΡ (W)/ΤΑΣΗ (V)	1100/230 (BRUSHLESS)	1500/230 (BRUSHLESS)
ΣΤΡΟΦΕΣ (rpm)	100 - 2250	100 - 2250
ΤΑΧΥΤΗΤΕΣ	Μεταβλητή	Μεταβλητή
ΜΠΡΟΣ-ΠΙΣΩ ΔΙΑΔΡΟΜΗ ΤΡΑΠΕΖΙΟΥ (mm)	140	205
ΑΡΙΣΤΕΡΑ-ΔΕΞΙΑ ΔΙΑΔΡΟΜΗ ΤΡΑΠΕΖΙΟΥ (mm)	485	580
ΔΙΑΣΤΑΣΕΙΣ ΤΡΑΠΕΖΙΟΥ (mm)	700x180	840x210
ΔΙΑΣΤΑΣΕΙΣ ΣΥΣΚ. (mm)	730 x 710 x 880	850 x 890 x 1120
ΒΑΡΟΣ Κ/Μ (kg)	120 / 145	230 / 270
ΤΙΜΗ	3.080 €	4.600 €

110Lt.

- ✓ Τύπος άμμου: υαλοσφαιρίδια, οξείδιο του αλουμινίου
- ✓ Κοκκομετρία 40/80
- ✓ Με εσωτερικό φωτισμό



ΚΩΔΙΚΟΣ	43246
ΩΦΕΛ. ΕΣΩΤ. ΧΩΡΟΣ ΕΡΓΑΣΙΑΣ (mm)	690x450x415
ΔΙΑΣΤΑΣΕΙΣ ΤΖΑΜΙΟΥ (mm)	570x265
ΔΙΑΣΤΑΣΗ ΠΟΡΤΑΣ (mm)	456x405
ΠΑΡΟΧΗ (Lt./min.)	>600 (8 bar)
ΔΙΑΣΤΑΣΕΙΣ ΣΥΣΚ. (mm)	760x488x720
ΒΑΡΟΣ Κ/Μ (kg)	26,5 / 28
ΤΙΜΗ	290 €

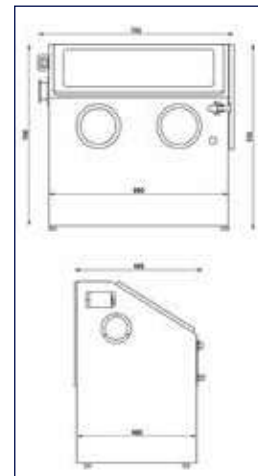

ΑΝΤΑΛΛΑΚΤΙΚΑ ΕΞΑΡΤΗΜΑΤΑ

ΚΩΔ.	ΠΕΡΙΓΡΑΦΗ	ΤΙΜΗ
43294	ΠΙΣΤΟΛΙ ΑΜΜΟΒΟΛΗΣ ΜΕ ΣΕΤ ΚΕΡΑΜ. ΜΠΕΚ (Ø 4,5,6,7mm)	18 €
43299	ΣΕΤ ΚΕΡΑΜ. ΜΠΕΚ (Ø 4,5,6,7mm)	6 €

190Lt.

- ✓ Τύπος άμμου: υαλοσφαιρίδια, οξείδιο του αλουμινίου
- ✓ Κοκκομετρία 40/80
- ✓ Με εσωτερικό φωτισμό



ΚΩΔΙΚΟΣ	43247
ΩΦΕΛ. ΕΣΩΤ. ΧΩΡΟΣ ΕΡΓΑΣΙΑΣ (mm)	758x505x465
ΔΙΑΣΤΑΣΕΙΣ ΤΖΑΜΙΟΥ (mm)	570x265
ΔΙΑΣΤΑΣΗ ΠΟΡΤΑΣ (mm)	766x405
ΠΑΡΟΧΗ (Lt./min.)	>600 (8 bar)
ΔΙΑΣΤΑΣΕΙΣ ΣΥΣΚΕΥΑΣΙΑΣ (mm)	800x545x720
ΒΑΡΟΣ Κ/Μ (kg)	28 / 31
ΤΙΜΗ	450 €

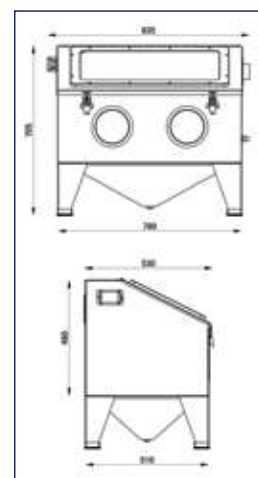

ΑΝΤΑΛΛΑΚΤΙΚΑ ΕΞΑΡΤΗΜΑΤΑ

ΚΩΔ.	ΠΕΡΙΓΡΑΦΗ	ΤΙΜΗ
43294	ΠΙΣΤΟΛΙ ΑΜΜΟΒΟΛΗΣ ΜΕ ΣΕΤ ΚΕΡΑΜ. ΜΠΕΚ (Ø 4,5,6,7mm)	18 €
43299	ΣΕΤ ΚΕΡΑΜ. ΜΠΕΚ (Ø 4,5,6,7mm)	6 €

220Lt.

- ✓ Ενισχυμένη καμπίνα αμμοβολής 220 Lt. με πλαϊνό πορτάκι και εσωτερικό φωτισμό
- ✓ Συνοδεύεται με πιστόλι αμμοβολής, 4 μπεκ αμμοβολής \varnothing 4, 5, 6, 7 mm και 5 ανταλλακτικές μεμβράνες προστασίας τζαμιού
- ✓ Τύπος άμμου: υαλοσφαιρίδια, οξείδιο του αλουμινίου
- ✓ Κοκκομετρία 40/80



ΚΩΔΙΚΟΣ	43241
ΩΦΕΛ. ΕΣΩΤ. ΧΩΡΟΣ ΕΡΓΑΣΙΑΣ (mm)	860x560x550
ΔΙΑΣΤΑΣΕΙΣ ΤΖΑΜΙΟΥ (mm)	570x270
ΔΙΑΣΤΑΣΗ ΠΟΡΤΑΣ (mm)	560x480
ΠΑΡΟΧΗ (Lt./min.)	>600 (8 bar)
ΔΙΑΣΤΑΣΕΙΣ ΣΥΣΚΕΥΑΣΙΑΣ (mm)	960x620x630
ΒΑΡΟΣ Κ/Μ (kg)	42 / 47
ΤΙΜΗ	550 €

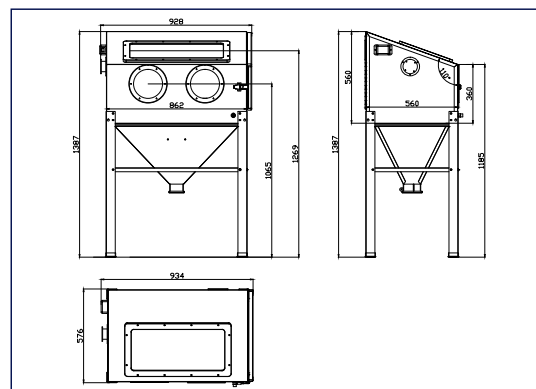

ΑΝΤΑΛΛΑΚΤΙΚΑ ΕΞΑΡΤΗΜΑΤΑ

ΚΩΔ.	ΠΕΡΙΓΡΑΦΗ	ΤΙΜΗ
43294	ΠΙΣΤΟΛΙ ΑΜΜΟΒΟΛΗΣ ΜΕ ΣΕΤ ΚΕΡΑΜ. ΜΠΕΚ (\varnothing 4,5,6,7mm)	18 €
43299	ΣΕΤ ΚΕΡΑΜ. ΜΠΕΚ (\varnothing 4,5,6,7mm)	6 €

350Lt.

- ✓ Επαγγελματική καμπίνα αμμοβολής 350 Lt. πλαϊνό πορτάκι και ενσωματωμένο πίνακα με ρύθμιση πίεσης και μανόμετρο
- ✓ Διαθέτει εσωτερικό φωτισμό και ποδοπεντάλ
- ✓ Συνοδεύεται με αναρροφητήρα/συλλέκτη σκόνης, γάντια προστασίας, πιστόλι αμμοβολής, 3 μπεκ αμμοβολής \varnothing 5, 6, 7 mm και 3 ανταλλακτικές μεμβράνες προστασίας τζαμιού
- ✓ Τύπος άμμου: υαλοσφαιρίδια, οξείδιο του αλουμινίου
- ✓ Κοκκομετρία 40/80



ΚΩΔΙΚΟΣ	43243
ΩΦΕΛ. ΕΣΩΤ. ΧΩΡΟΣ ΕΡΓΑΣΙΑΣ (mm)	940x600x580
ΔΙΑΣΤΑΣΕΙΣ ΤΖΑΜΙΟΥ (mm)	650x345
ΔΙΑΣΤΑΣΗ ΠΟΡΤΑΣ (mm)	550x540 (310)
ΠΑΡΟΧΗ (Lt./min.)	>900 (8 bar)
ΔΙΑΣΤΑΣΕΙΣ ΣΥΣΚΕΥΑΣΙΑΣ (mm)	1310x1020x800
ΒΑΡΟΣ Κ/Μ (kg)	97 / 111
ΤΙΜΗ	1.250 €

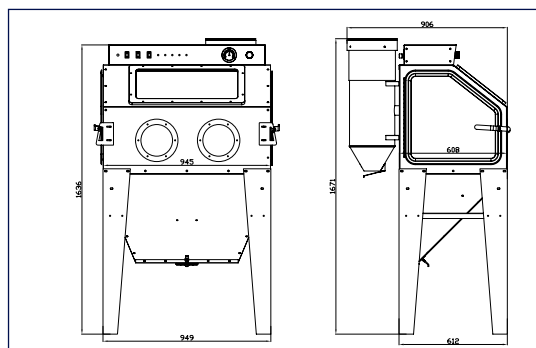

ΑΝΤΑΛΛΑΚΤΙΚΑ ΕΞΑΡΤΗΜΑΤΑ

ΚΩΔ.	ΠΕΡΙΓΡΑΦΗ	ΤΙΜΗ
43294	ΠΙΣΤΟΛΙ ΑΜΜΟΒΟΛΗΣ ΜΕ ΣΕΤ ΚΕΡΑΜ. ΜΠΕΚ (\varnothing 4,5,6,7mm)	18 €
43299	ΣΕΤ ΚΕΡΑΜ. ΜΠΕΚ (\varnothing 4,5,6,7mm)	6 €

420Lt.

- ✓ Επαγγελματική καμπίνα αμμοβολής 420 Lt. με 2 πλαϊνά πορτάκια, ανοιγόμενη πάνω θυρίδα (καπάκι) και εσωτερικό φωτισμό ✓ Συνοδεύεται με αναρροφητήρα/συλλέκτη σκόνης, ποδοπεντάλ, ρυθμιστή πίεσης και πιστόλι αμμοβολής με 4 μπεκ \varnothing 6 mm (2 τεμ.) και \varnothing 7 mm (2 τεμ.). Επίσης συνοδεύεται με 5 ανταλλακτικές μεμβράνες προστασίας τζαμιού και 5 προστασίας εσωτερικής λάμπας
- ✓ Τύπος άμμου: υαλοσφαιρίδια, οξειδίο του αλουμινίου
- ✓ Κοκκομετρία 40/80



ΚΩΔΙΚΟΣ	43240
ΩΦΕΛ. ΕΣΩΤ. ΧΩΡΟΣ ΕΡΓΑΣΙΑΣ (mm)	1215x600x580
ΔΙΑΣΤΑΣΕΙΣ ΤΖΑΜΙΟΥ (mm)	570x265
ΔΙΑΣΤΑΣΗ ΠΟΡΤΑΣ (mm)	550x535 (315)
ΠΑΡΟΧΗ (Lt./min.)	>900 (8 bar)
ΔΙΑΣΤΑΣΕΙΣ ΣΥΣΚ. (mm)	1270x1250x760
ΒΑΡΟΣ Κ/Μ (kg)	120 / 157
ΤΙΜΗ	1.700 €

ΑΝΤΑΛΛΑΚΤΙΚΑ ΕΞΑΡΤΗΜΑΤΑ

ΚΩΔ.	ΠΕΡΙΓΡΑΦΗ	ΤΙΜΗ
43295	ΠΙΣΤΟΛΙ ΑΜΜΟΒ. ΜΕ ΜΠΕΚ \varnothing 6mm	49 €
43297	ΚΕΡΑΜΙΚΟ ΜΠΕΚ \varnothing 6mm	2,9 €
43298	ΚΕΡΑΜΙΚΟ ΜΠΕΚ \varnothing 7mm	2,9 €

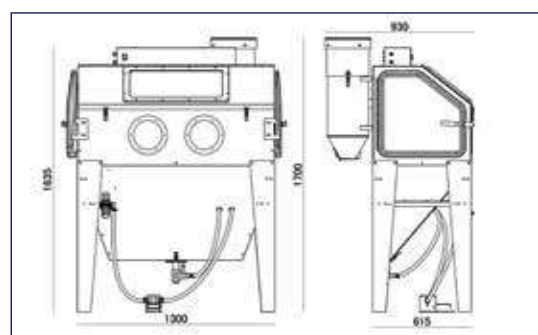

990Lt.

- ✓ Επαγγελματική καμπίνα αμμοβολής 990 Lt. ✓ Ανοιγόμενη πάνω θυρίδα (καπάκι) και εσωτερικός φωτισμός
- ✓ Συνοδεύεται με αναρροφητήρα/συλλέκτη σκόνης, ποδοπεντάλ, ρυθμιστή πίεσης, πιστόλι αμμοβολής και 4 μπεκ \varnothing 6 mm (2 τεμ.) και \varnothing 7 mm (2 τεμ.) ✓ Τύπος άμμου: υαλοσφαιρίδια, οξειδίο του αλουμινίου
- ✓ Κοκκομετρία 40/80



ΚΩΔΙΚΟΣ	43244
ΩΦΕΛ. ΕΣΩΤ. ΧΩΡΟΣ ΕΡΓΑΣΙΑΣ (mm)	1180x890x825
ΔΙΑΣΤΑΣΕΙΣ ΤΖΑΜΙΟΥ (mm)	695x325
ΔΙΑΣΤΑΣΗ ΠΟΡΤΑΣ (mm)	1000x480 / 1000x320
ΠΑΡΟΧΗ (Lt./min.)	>900 (8 bar)
ΔΙΑΣΤΑΣΕΙΣ ΣΥΣΚ. (mm)	1330x960x1070
ΒΑΡΟΣ Κ/Μ (kg)	160 / 190
ΤΙΜΗ	2.450 €

ΑΝΤΑΛΛΑΚΤΙΚΑ ΕΞΑΡΤΗΜΑΤΑ

ΚΩΔ.	ΠΕΡΙΓΡΑΦΗ	ΤΙΜΗ
43295	ΠΙΣΤΟΛΙ ΑΜΜΟΒ. ΜΕ ΜΠΕΚ \varnothing 6mm	49 €
43297	ΚΕΡΑΜΙΚΟ ΜΠΕΚ \varnothing 6mm	2,9 €
43298	ΚΕΡΑΜΙΚΟ ΜΠΕΚ \varnothing 7mm	2,9 €

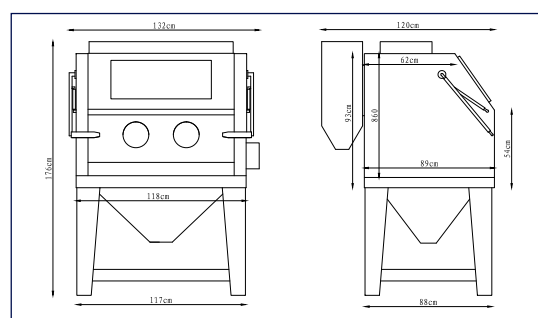



- ✓ Τύπος άμμου: υαλοσφαιρίδια, οξειδίο του αλουμινίου, χαλβοςφαιρίδιο και χαλυβότριμμα
- ✓ Κοκκομετρία 40/80
- ✓ Συνοδεύεται με: μπεκ \varnothing 2, 2,5, 3, 3,5 mm, εύκαμπτο σωλήνα 2,5m, πιστόλι αμμοβολής, χωνί πλήρωσης άμμου και μάσκα

ΚΩΔΙΚΟΣ	43249
ΜΕΓΙΣΤΗ ΠΙΕΣΗ ΛΕΙΤΟΥΡΓΙΑΣ (bar)	8,5
ΔΟΧΕΙΟ ΠΙΕΣΗΣ (Lt.)	76
ΩΦΕΛΙΜΟΣ ΧΩΡΟΣ ΔΟΧΕΙΟΥ (Lt.)	66
ΠΑΡΟΧΗ (Lt./min.)	400 - 700
ΔΙΑΣΤΑΣΕΙΣ ΣΥΣΚΕΥΑΣΙΑΣ (mm)	420 x 450 x 880
ΒΑΡΟΣ Κ/Μ (kg)	23 / 25
ΤΙΜΗ	360 €

ΑΝΤΑΛΛΑΚΤΙΚΑ ΕΞΑΡΤΗΜΑΤΑ

ΚΩΔΙΚΟΣ	ΠΕΡΙΓΡΑΦΗ	ΤΙΜΗ
43251	ΣΕΤ ΜΠΕΚ	5,5 €
43252	ΠΙΣΤΟΛΙ ΑΜΜΟΒΟΛΗΣ	21 €
43237	ΛΑΣΤΙΧΟ ΑΜΜΟΒΟΛΗΣ 2,5m	25 €
43253	ΣΕΤ ΛΑΣΤΙΧΟ ΣΤΕΓΑΝΩΣΗΣ ΜΠΕΚ	2,9 €
43254	ΤΖΑΜΙ ΓΙΑ ΜΑΣΚΑ	2,9 €



ΠΡΟΣΤΑΤΕΥΤΙΚΗ ΜΑΣΚΑ ΑΜΜΟΒΟΛΗΣ

ΚΩΔΙΚΟΣ	43257
ΤΙΜΗ	29 €

- ✓ Τύπος άμμου: υαλοσφαιρίδια, οξειδίο του αλουμινίου, χαλβοςφαιρίδιο και χαλυβότριμμα
- ✓ Κοκκομετρία 40/80
- ✓ Συνοδεύεται με: μπεκ \varnothing 2, 2,5, 3, 3,5 mm, εύκαμπτο σωλήνα 2,5m, πιστόλι αμμοβολής, χωνί πλήρωσης άμμου και μάσκα



ΚΩΔΙΚΟΣ	43250
ΜΕΓΙΣΤΗ ΠΙΕΣΗ ΛΕΙΤΟΥΡΓΙΑΣ (bar)	8,5
ΔΟΧΕΙΟ ΠΙΕΣΗΣ (Lt.)	76
ΩΦΕΛΙΜΟΣ ΧΩΡΟΣ ΔΟΧΕΙΟΥ (Lt.)	44
ΠΑΡΟΧΗ (Lt./min.)	400 - 700
ΔΙΑΣΤΑΣΕΙΣ ΣΥΣΚΕΥΑΣΙΑΣ (mm)	430 x 370 x 830
ΒΑΡΟΣ Κ/Μ (kg)	25,5 / 27,5
ΤΙΜΗ	370 €

ΑΝΤΑΛΛΑΚΤΙΚΑ ΕΞΑΡΤΗΜΑΤΑ

ΚΩΔΙΚΟΣ	ΠΕΡΙΓΡΑΦΗ	ΤΙΜΗ
43251	ΣΕΤ ΜΠΕΚ	5,5 €
43252	ΠΙΣΤΟΛΙ ΑΜΜΟΒΟΛΗΣ	21 €
43237	ΛΑΣΤΙΧΟ ΑΜΜΟΒΟΛΗΣ 2,5m	25 €
43253	ΣΕΤ ΛΑΣΤΙΧΟ ΣΤΕΓΑΝΩΣΗΣ ΜΠΕΚ	2,9 €
43254	ΤΖΑΜΙ ΓΙΑ ΜΑΣΚΑ	2,9 €



ΠΡΟΣΤΑΤΕΥΤΙΚΗ ΜΑΣΚΑ ΑΜΜΟΒΟΛΗΣ

ΚΩΔΙΚΟΣ	43257
ΤΙΜΗ	29 €

2" ΦΟΡΗΤΟΣ ΒΙΔΟΛΟΓΟΣ



Περιλαμβάνει:

- πρακτικό βαλιτσάκι μεταφοράς
- 6 κουκουνάρες 1/2", 3/4", 1", 1 1/4", 1 1/2", 2"
- αντάπτορα για κουκουνάρες 1/2" - 1"
- μέγγενη • λιπαντήρα

ΚΩΔΙΚΟΣ	43367
ΙΣΧΥΣ (Watt)	1700
ΜΕΓΕΘΟΣ ΣΩΛΗΝΑ	1/2" - 2"
ΤΑΣΗ / ΣΥΧΝΟΤΗΤΑ (V/Hz)	230/50
ΔΙΑΣΤ. ΣΥΣΚΕΥΑΣΙΑΣ (mm)	180 x 810 x 500
ΒΑΡΟΣ Κ/Μ (kg)	22 / 24,5
ΤΙΜΗ	950 €

ΑΝΤΑΛΛΑΚΤΙΚΕΣ ΚΟΥΚΟΥΝΑΡΕΣ

ΚΩΔΙΚΟΣ	ΠΕΡΙΓΡΑΦΗ	ΤΙΜΗ
43310	ΚΟΥΚΟΥΝΑΡΑ 1/2" HSS BSPT	33 €
43311	ΚΟΥΚΟΥΝΑΡΑ 3/4" HSS BSPT	33 €
43312	ΚΟΥΚΟΥΝΑΡΑ 1" HSS BSPT	50 €
43313	ΚΟΥΚΟΥΝΑΡΑ 1-1/4" HSS BSPT	50 €
43316	ΚΟΥΚΟΥΝΑΡΑ 1-1/2" HSS BSPT	68 €
43319	ΚΟΥΚΟΥΝΑΡΑ 2" HSS BSPT	69 €
43322	ΑΝΤΑΠΤΟΡΑΣ ΓΙΑ ΚΟΥΚΟΥΝΑΡΕΣ	63 €

OPTIONAL

ΤΡΙΠΟΔΟ - ΜΕΓΓΕΝΗ ΣΩΛΗΝΩΝ 1/8" - 6"

- Μαντεμένια βάση
- Μέγγενη αλυσίδας
- Πρακτική για στήριξη σωλήνων προς επεξεργασία



ΚΩΔΙΚΟΣ	43360
ΤΙΜΗ	400 €

ΒΙΔΟΛΟΓΟΣ 2"



ΚΩΔΙΚΟΣ	43368
ΙΣΧΥΣ (Watt)	1000
ΜΕΓΕΘΟΣ ΣΩΛΗΝΑ	1/2" - 2"
ΤΑΣΗ / ΣΥΧΝΟΤΗΤΑ (V/Hz)	230/50
ΤΑΧΥΤΗΤΑ (rpm)	28
ΔΙΑΣΤΑΣΕΙΣ ΣΥΣΚΕΥΑΣΙΑΣ (mm)	570 x 450 x 760
ΒΑΡΟΣ Κ/Μ (kg)	60 / 74
ΤΙΜΗ	1.570 €

Περιλαμβάνει:

- 2 σετ μαχαίρια (1/2" - 3/4"), (1" - 2") BSPT
- Φιλέρα αυτόματου ανοίγματος • Κόφτη • Ξύστρα
- Μαχαίρι κόφτη ενισχυμένου τύπου
- Ποδοπεντάλ εκκίνησης • Αντλία ψυκτελαίου
- Βάση (τρίποδο) • Εργαλειοθήκη με λιπαντήρα

ΠΡΟΑΙΡΕΤΙΚΟΣ ΕΞΟΠΛΙΣΜΟΣ



ΤΣΟΚ ΣΩΛΗΝΟΜΑΣΤΩΝ 1/2" - 2" BSPT (OPTIONAL)

ΚΩΔΙΚΟΣ	43361
ΤΙΜΗ	410 €

Για τεχνικά χαρακτηριστικά βλ. σελ. 170

ΒΙΔΟΛΟΓΟΣ 4" ΒΑΡΕΩΣ ΤΥΠΟΥ



ΚΩΔΙΚΟΣ	43366
ΙΣΧΥΣ (Watt)	1500
ΜΕΓΕΘΟΣ ΣΩΛΗΝΑ	1/2" - 4"
ΤΑΣΗ / ΣΥΧΝΟΤΗΤΑ (V/Hz)	230/50
ΤΑΧΥΤΗΤΑ (rpm)	
ΓΙΑ ΣΠΕΙΡΩΜΑ 1/2" - 3/4"	36
ΓΙΑ ΣΠΕΙΡΩΜΑ 1" - 2"	20
ΓΙΑ ΣΠΕΙΡΩΜΑ 2 1/2" - 4"	11
ΔΙΑΣΤΑΣΕΙΣ ΣΥΣΚΕΥΑΣΙΑΣ (mm)	670 x 655 x 920
ΒΑΡΟΣ Κ/Μ (kg)	155 / 175
ΤΙΜΗ	5.100 €

Περιλαμβάνει:

- 3 σετ μαχαίρια (1/2" - 3/4"), (1" - 2"), (2" 1/2 - 4") BSPT
- 2 φιλέρες (1/2" - 2"), (2" 1/2 - 4") αυτόματου ανοίγματος
- Αντλία ψυκτελαίου • Κόφτη • Ξύστρα
- Μαχαίρι κόφτη ενισχυμένου τύπου
- Βάση (4 πόδια στήριξης) • Ποδοπεντάλ εκκίνησης

ΠΡΟΑΙΡΕΤΙΚΟΣ ΕΞΟΠΛΙΣΜΟΣ



ΤΣΟΚ ΣΩΛΗΝΟΜΑΣΤΩΝ 1/2" - 2" BSPT (OPTIONAL)

ΚΩΔΙΚΟΣ	43361
ΤΙΜΗ	410 €

Για τεχνικά χαρακτηριστικά βλ. σελ. 170



Ηλεκτροϋδραυλικό μηχανήμα για αυλακώσεις σωλήνων χάλυβα ή Inox με βαρέως τύπου αντλία, ενισχυμένο μοτέρ και ακριβή ρύθμιση βάθους αυλάκωσης.

Περιλαμβάνει:

- 1 σετ κυλίνδρων αυλάκωσης - κύλινδρος πίεσης 2" - 6", κύλινδρος αντίθλιψης 2" - 3" και 4" - 6"
- 1 σετ κυλίνδρων αυλάκωσης - κύλινδρος πίεσης 8" - 12", κύλινδρος αντίθλιψης 8" - 12"
- Ποδοπένταλ με καλώδιο 1,8 μέτρα
- Σετ βασικών κλειδιών ρύθμισης, λαδικό, σε πρακτικό βαλιτσάκι αποθήκευσης
- Βάση σωλήνων βαρέως τύπου, για σωλήνες από 2" έως 12" ρυθμιζόμενη καθ' ύψος (50 έως 80 cm) με 2 ράουλα κύλισης σφαιροειδή με 4 θέσεις τοποθέτησης με πείρους



Σκανάρτε για επιπλέον πληροφορίες

ΚΩΔΙΚΟΣ	43370
ΙΣΧΥΣ (Watt)	1100
ΜΕΓΕΘΟΣ ΣΩΛΗΝΑ	2" - 12"
ΤΑΣΗ / ΣΥΧΝΟΤΗΤΑ (V/Hz)	230/50
ΔΙΑΣΤ. ΣΥΣΚΕΥΑΣΙΑΣ (mm)	850 x 515 x 880
ΒΑΡΟΣ Κ/Μ (kg)	120 / 176
ΤΙΜΗ	3.145 €



Κουρμαδόροι

ΧΕΙΡΟΚΙΝΗΤΟΣ ΚΟΥΡΜΠΑΔΟΡΟΣ ΧΑΛΚΟΥ



- Κουρμαδόρος χαλκού με καλούπια 1/4" - 7/8" (GB/T 3091, DIN2440, EN10255, BS1387)
- Μέγιστη γωνία κουρμαρίσματος 90°

ΚΩΔΙΚΟΣ	43377
ΔΙΑΣΤΑΣΕΙΣ ΣΥΣΚ. (mm)	550 x 320 x 90
ΒΑΡΟΣ (kg)	5
ΤΙΜΗ	190 €

ΑΝΤΑΛΛΑΚΤΙΚΕΣ ΜΗΤΡΕΣ

ΚΩΔΙΚΟΣ	ΠΕΡΙΓΡΑΦΗ	ΤΙΜΗ
43393	ΜΗΤΡΑ ΚΟΥΡΜΠΑΔΟΡΟΥ 1/4"	5 €
43394	ΜΗΤΡΑ ΚΟΥΡΜΠΑΔΟΡΟΥ 5/16"	5 €
43395	ΜΗΤΡΑ ΚΟΥΡΜΠΑΔΟΡΟΥ 3/8"	5 €
43396	ΜΗΤΡΑ ΚΟΥΡΜΠΑΔΟΡΟΥ 1/2"	5 €
43397	ΜΗΤΡΑ ΚΟΥΡΜΠΑΔΟΡΟΥ 5/8"	5 €
43398	ΜΗΤΡΑ ΚΟΥΡΜΠΑΔΟΡΟΥ 3/4"	5 €
43399	ΜΗΤΡΑ ΚΟΥΡΜΠΑΔΟΡΟΥ 7/8"	5 €

ΥΔΡΑΥΛΙΚΟΙ ΚΟΥΡΜΠΑΔΟΡΟΙ

- Κουρμαδόρος με καλούπια 1/2" - 2" (GB/T 3091, DIN2440, EN10255, BS1387)
- Μέγιστη γωνία κουρμαρίσματος 90°
- Μέγιστη πίεση 13 τόνοι
- Με τρίποδο

ΚΩΔΙΚΟΣ	43375
ΔΙΑΣΤΑΣΕΙΣ ΣΥΣΚ. (mm)	730 x 320 x 200
ΒΑΡΟΣ (kg)	48
ΤΙΜΗ	375 €

- Κουρμαδόρος με καλούπια 1/2" - 3" (GB/T 3091, DIN2440, EN10255, BS1387)
- Μέγιστη γωνία κουρμαρίσματος 90°
- Μέγιστη πίεση 20 τόνοι
- Με τρίποδο

ΚΩΔΙΚΟΣ	43376
ΔΙΑΣΤΑΣΕΙΣ ΣΥΣΚ. (mm)	940 x 400 x 210
ΒΑΡΟΣ (kg)	100
ΤΙΜΗ	660 €



ΑΝΤΑΛΛΑΚΤΙΚΕΣ ΜΗΤΡΕΣ

 <p>1/2"</p> <table border="1"> <tr> <th>ΚΩΔΙΚΟΣ</th> <th>ΤΙΜΗ</th> </tr> <tr> <td>43385</td> <td>8 €</td> </tr> </table>	ΚΩΔΙΚΟΣ	ΤΙΜΗ	43385	8 €	 <p>3/4"</p> <table border="1"> <tr> <th>ΚΩΔΙΚΟΣ</th> <th>ΤΙΜΗ</th> </tr> <tr> <td>43386</td> <td>9 €</td> </tr> </table>	ΚΩΔΙΚΟΣ	ΤΙΜΗ	43386	9 €	 <p>1"</p> <table border="1"> <tr> <th>ΚΩΔΙΚΟΣ</th> <th>ΤΙΜΗ</th> </tr> <tr> <td>43387</td> <td>11 €</td> </tr> </table>	ΚΩΔΙΚΟΣ	ΤΙΜΗ	43387	11 €	 <p>1-1/4"</p> <table border="1"> <tr> <th>ΚΩΔΙΚΟΣ</th> <th>ΤΙΜΗ</th> </tr> <tr> <td>43388</td> <td>18 €</td> </tr> </table>	ΚΩΔΙΚΟΣ	ΤΙΜΗ	43388	18 €
ΚΩΔΙΚΟΣ	ΤΙΜΗ																		
43385	8 €																		
ΚΩΔΙΚΟΣ	ΤΙΜΗ																		
43386	9 €																		
ΚΩΔΙΚΟΣ	ΤΙΜΗ																		
43387	11 €																		
ΚΩΔΙΚΟΣ	ΤΙΜΗ																		
43388	18 €																		
 <p>1-1/2"</p> <table border="1"> <tr> <th>ΚΩΔΙΚΟΣ</th> <th>ΤΙΜΗ</th> </tr> <tr> <td>43389</td> <td>19 €</td> </tr> </table>	ΚΩΔΙΚΟΣ	ΤΙΜΗ	43389	19 €	 <p>2"</p> <table border="1"> <tr> <th>ΚΩΔΙΚΟΣ</th> <th>ΤΙΜΗ</th> </tr> <tr> <td>43390</td> <td>31 €</td> </tr> </table>	ΚΩΔΙΚΟΣ	ΤΙΜΗ	43390	31 €	 <p>2-1/2"</p> <table border="1"> <tr> <th>ΚΩΔΙΚΟΣ</th> <th>ΤΙΜΗ</th> </tr> <tr> <td>43391</td> <td>53 €</td> </tr> </table>	ΚΩΔΙΚΟΣ	ΤΙΜΗ	43391	53 €	 <p>3"</p> <table border="1"> <tr> <th>ΚΩΔΙΚΟΣ</th> <th>ΤΙΜΗ</th> </tr> <tr> <td>43392</td> <td>55 €</td> </tr> </table>	ΚΩΔΙΚΟΣ	ΤΙΜΗ	43392	55 €
ΚΩΔΙΚΟΣ	ΤΙΜΗ																		
43389	19 €																		
ΚΩΔΙΚΟΣ	ΤΙΜΗ																		
43390	31 €																		
ΚΩΔΙΚΟΣ	ΤΙΜΗ																		
43391	53 €																		
ΚΩΔΙΚΟΣ	ΤΙΜΗ																		
43392	55 €																		

ΓΙΑ ΚΩΔΙΚΟ ΒΙΔΟΛΟΓΟΥ	43304	43314	43364/43368	43306	43307	43366
ΤΥΠΟΣ ΒΙΔΟΛΟΓΟΥ	TT-50G	TT-50A	SQ50C	TT-100	TT-100HD	SQ100F
ΜΑΧΑΙΡΙΑ	RD type	RD type	F4 ή RD Type	Type 100	RD type	RD type
ΣΕΤ 1/2" - 3/4"	43329 (BSPT) 105€	43329 (BSPT) 105€	43320 (BSPT) 105€ 43329 (BSPT) 105€	43353 (BSPT) 105€ 43358 (NPT) 105€	43329 (BSPT) 105€	43329 (BSPT) 105€
ΣΕΤ 1" - 2"	43330 (BSPT) 105€	43330 (BSPT) 105€	43321 (BSPT) 105€ 43330 (BSPT) 105€	43354 (BSPT) 105€ 43357 (NPT) 105€	43330 (BSPT) 105€	43330 (BSPT) 105€
ΣΕΤ 2-1/2" - 4"	-	-	-	43355 (BSPT) 105€ 43356 (NPT) 105€	43347 (BSPT) 200€ 43337 (NPT) 200€	43347 (BSPT) 200€ 43337 (NPT) 200€

ΜΑΧΑΙΡΙΑ RD TYPE

Για Φιλιέρα 1/2"-3/4"

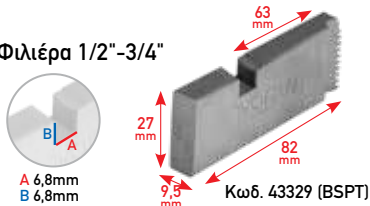

Για Φιλιέρα 1"-2"

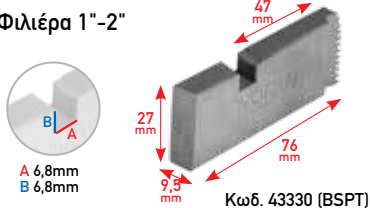

Για Φιλιέρα 2-1/2"-4"
Κωδ. 43347 (BSPT)

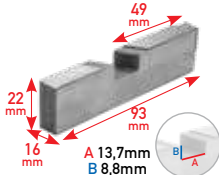

Για Φιλιέρα 2-1/2"-4"
Κωδ. 43337 (NPT)

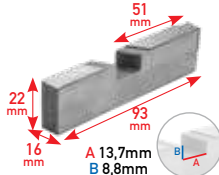

ΜΑΧΑΙΡΙΑ TYPE 100

Για Φιλιέρα 1/2"-3/4"

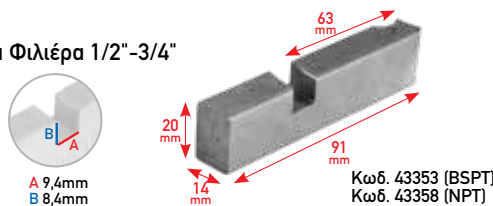

Για Φιλιέρα 1"-2"
Κωδ. 43354 (BSPT)

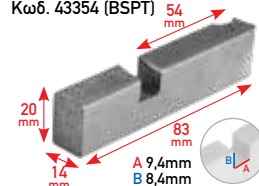

Για Φιλιέρα 1"-2"
Κωδ. 43357 (NPT)

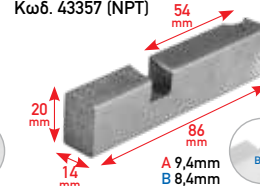

Για Φιλιέρα 2-1/2"-4"
Κωδ. 43355 (BSPT)

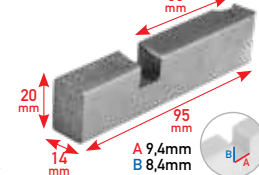

Για Φιλιέρα 2-1/2"-4"
Κωδ. 43356 (NPT)

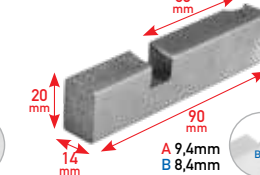

ΜΑΧΑΙΡΙΑ F4

Για Φιλιέρα 1/2"-3/4"

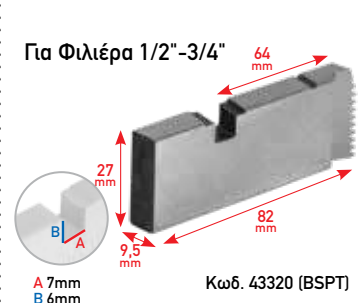

Για Φιλιέρα 1"-2"

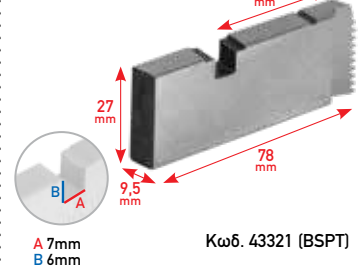

ΓΙΑ ΚΩΔΙΚΟ ΒΙΔΟΛΟΓΟΥ	43304	43314	43364/43368	43306	43307	43366
ΦΙΛΙΕΡΕΣ						
1/2" - 2"	43323 - 275€	43323 - 275€	43315 (F4) 170€ 43323 (RD) 275€	43350 - 145€	43327 - 275€	43327 - 275€
2-1/2" - 4"	-	-	-	43318 - 195€	43328 - 438€	43328 - 438€

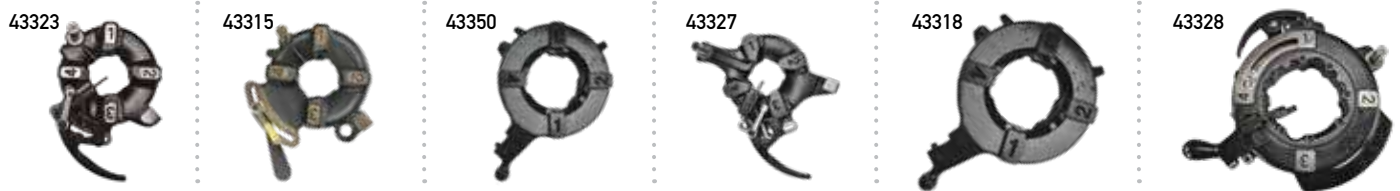

ΓΙΑ ΚΩΔΙΚΟ ΒΙΔΟΛΟΓΟΥ	43304	43314	43364	43368	43306	43307	43366
ΚΟΦΤΗΣ ΣΩΛΗΝΑ	-	-	-	-	43339 - 155€	43339 - 155€	43339 - 155€
ΜΑΧΑΙΡΑΚΙ ΚΟΦΤΗ	43344 - 4,50€	43344 - 4,50€	43344 - 4,50€	43344 - 4,50€	43344 - 4,50€	43344 - 4,50€	43344 - 4,50€
ΞΥΣΤΡΑ	43341 - 95€	43341 - 95€	43341 - 95€	43341 - 95€	43342 - 95€	43343 - 95€	43343 - 95€
ΤΣΟΚ ΣΩΛΗΝΟΜΑΣΤΩΝ	43361 - 410€	-	-	43361 - 410€	-	-	43361 - 410€

Κόφτης σωλήνα



Μαχαιράκι κόφτη



Ξύστρα



Τσοκ Σωληνομαστών



Ραουλιέρες (Stands)



STAND ΠΡΙΟΝΙΩΝ ΜΕ ΜΟΝΟ ΡΑΟΥΛΟ

ΚΩΔΙΚΟΣ	47604
ΡΑΟΥΛΟ (mm)	Ø 52 x 352
ΦΟΡΤΙΟ (kg)	400
ΥΨΟΣ (mm)	580 - 970
ΒΑΡΟΣ Κ/Μ (kg)	11,8/ 12,6
ΤΙΜΗ	145 €



STAND ΠΡΙΟΝΙΩΝ ΜΕ 2 ΡΑΟΥΛΑ ΤΥΠΟΥ V

ΚΩΔΙΚΟΣ	47605
ΡΑΟΥΛΟ (mm)	Ø 52 x 128
ΦΟΡΤΙΟ (kg)	400
ΥΨΟΣ (mm)	580 - 970
ΒΑΡΟΣ Κ/Μ (kg)	11,8/ 12,6
ΤΙΜΗ	155 €

ΣΤΑΘΕΡΗ ΜΕ 7 ΡΑΟΥΛΑ



ΚΩΔΙΚΟΣ	47607
ΡΑΟΥΛΟ (mm)	Ø 60 x 360
ΜΗΚΟΣ (mm)	2000
ΦΟΡΤΙΟ (kg)	700
ΠΛΑΤΟΣ (mm)	420
ΥΨΟΣ (mm)	670 - 1030
ΒΑΡΟΣ Κ/Μ (kg)	34/37
ΤΙΜΗ	420 €

ΠΤΥΣΣΟΜΕΝΗ ΜΕ 9 ΡΑΟΥΛΑ

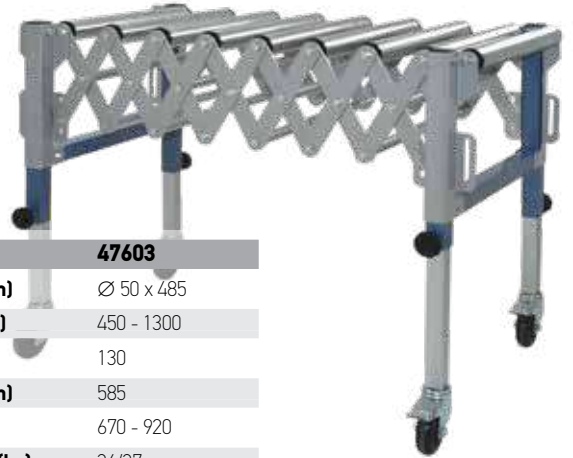

ΚΩΔΙΚΟΣ	47603
ΡΑΟΥΛΟ (mm)	Ø 50 x 485
ΜΗΚΟΣ (mm)	450 - 1300
ΦΟΡΤΙΟ (kg)	130
ΠΛΑΤΟΣ (mm)	585
ΥΨΟΣ (mm)	670 - 920
ΒΑΡΟΣ Κ/Μ (kg)	36/37
ΤΙΜΗ	450 €

Δίσκοι για Δισκοπρίονα Σιδήρου



ΔΙΣΚΟΙ HSS

Ø ΔΙΣΚΟΥ	ΚΩΔΙΚΟΣ	ΠΕΡΙΓΡΑΦΗ	ΤΙΜΗ
225 mm	64701	Δίσκος Σιδήρου HSS - DMo5, Ø 225 x 2,0 x 32 mm, T4/Z180	55 €
250 mm	64702	Δίσκος Σιδήρου HSS - DMo5, Ø 250 x 2,0 x 32 mm, T4/Z200	65 €
250 mm	64703	Δίσκος Σιδήρου HSS - DMo5, Ø 250 x 2,0 x 32 mm, T6/Z128	65 €
275 mm	64705	Δίσκος Σιδήρου HSS - DMo5, Ø 275 x 2,5 x 32 mm, T4/Z220	95 €
300 mm	64706	Δίσκος Σιδήρου HSS - DMo5, Ø 300 x 2,5 x 32 mm, T4/Z220	120 €
315 mm	64704	Δίσκος Σιδήρου HSS - DMo5, Ø 315 x 2,5 x 32 mm, T4/Z240	135 €

ΔΙΣΚΟΙ ΓΙΑ ΑΝΟΞΕΙΔΩΤΑ (5% ΚΟΒΑΛΤΙΟ)

Ø ΔΙΣΚΟΥ	ΚΩΔΙΚΟΣ	ΠΕΡΙΓΡΑΦΗ	ΤΙΜΗ
250 mm	64707	Δίσκος Ανοξειδωτων HSS - Co5, Ø 250 x 2,0 x 32 mm, T4/Z200	75 €



Μέγγνες Φρεζοδράπανων Ατσάλινες



ΚΩΔΙΚΟΣ	64050	64051	64052	64053 (LONG)
ΠΕΡΙΓΡΑΦΗ	100 mm (4")	125 mm (5")	160 mm (6,3")	160 mm (6,3")
ΠΛΑΤΟΣ ΣΙΑΓΩΝΩΝ (mm)	100	125	160	160
ΥΨΟΣ ΣΙΑΓΩΝΩΝ (mm)	32	40	45	45
ΜΕΓΙΣΤΟ ΑΝΟΙΓΜΑ (mm)	100	125	170	200
ΒΑΡΟΣ Κ/Μ (kg)	13/14	20/21	31/32	32/33
ΤΙΜΗ	135 €	185 €	305 €	315 €

ΠΡΟΑΙΡΕΤΙΚΟΣ ΕΞΟΠΛΙΣΜΟΣ



STANDS ΒΑΣΕΙΣ ΤΟΡΝΩΝ

ΚΩΔΙΚΟΣ	ΠΕΡΙΓΡΑΦΗ	ΤΙΜΗ
43282	ALFA: STAND - ΒΑΣΗ ΤΟΡΝΟΥ (ΓΙΑ AL 400X210V)	420 €
63257	BULLE: STAND - ΒΑΣΗ ΤΟΡΝΟΥ (ΓΙΑ ΚΩΔ.: 43238 & 43239)	440 €
63256	BULLE: STAND - ΒΑΣΗ ΤΟΡΝΟΥ (ΓΙΑ ΚΩΔ.: 63255)	440 €
63251	BULLE: STAND - ΒΑΣΗ ΤΟΡΝΟΥ (ΓΙΑ ΚΩΔ.: 43242)	530 €



ΚΑΒΑΛΕΤΑ ΣΤΑΘΕΡΑ

ΚΩΔΙΚΟΣ	ΠΕΡΙΓΡΑΦΗ	ΤΙΜΗ
43269	ΚΑΒΑΛΕΤΟ ΣΤΑΘΕΡΟ ΤΟΡΝΟΥ (ΓΙΑ ΚΩΔ.: 43209)	63 €
63252	ΚΑΒΑΛΕΤΟ ΣΤΑΘΕΡΟ ΤΟΡΝΟΥ (ΓΙΑ ΚΩΔ.: 43238)	63 €
43270	ΚΑΒΑΛΕΤΟ ΣΤΑΘΕΡΟ ΤΟΡΝΟΥ (ΓΙΑ ΚΩΔ.: 43239)	60 €
43266	ΚΑΒΑΛΕΤΟ ΣΤΑΘΕΡΟ ΤΟΡΝΟΥ (ΓΙΑ ΚΩΔ.: 43201 & 63255)	65 €
63247	ΚΑΒΑΛΕΤΟ ΣΤΑΘΕΡΟ ΤΟΡΝΟΥ (ΓΙΑ ΚΩΔ.: 43242)	145 €
43272	ΚΑΒΑΛΕΤΟ ΣΤΑΘΕΡΟ ΤΟΡΝΟΥ (ΓΙΑ ΚΩΔ.: 43202)	75 €



ΚΑΒΑΛΕΤΑ ΚΙΝΟΥΜΕΝΑ

ΚΩΔΙΚΟΣ	ΠΕΡΙΓΡΑΦΗ	ΤΙΜΗ
43273	ΚΑΒΑΛΕΤΟ ΚΙΝΟΥΜΕΝΟ ΤΟΡΝΟΥ (ΓΙΑ ΚΩΔ.: 43209)	55 €
63253	ΚΑΒΑΛΕΤΟ ΚΙΝΟΥΜΕΝΟ ΤΟΡΝΟΥ (ΓΙΑ ΚΩΔ.: 43238)	52 €
43267	ΚΑΒΑΛΕΤΟ ΚΙΝΟΥΜΕΝΟ ΤΟΡΝΟΥ (ΓΙΑ ΚΩΔ.: 43201 & 63255)	60 €
43274	ΚΑΒΑΛΕΤΟ ΚΙΝΟΥΜΕΝΟ ΤΟΡΝΟΥ (ΓΙΑ ΚΩΔ.: 43239)	55 €
63248	ΚΑΒΑΛΕΤΟ ΚΙΝΟΥΜΕΝΟ ΤΟΡΝΟΥ (ΓΙΑ ΚΩΔ.: 43242)	125 €
43276	ΚΑΒΑΛΕΤΟ ΚΙΝΟΥΜΕΝΟ ΤΟΡΝΟΥ (ΓΙΑ ΚΩΔ.: 43202)	67 €



ΠΛΑΤΩ

ΚΩΔΙΚΟΣ	ΠΕΡΙΓΡΑΦΗ	ΤΙΜΗ
43278	ΠΛΑΤΩ Ø 175 mm ΤΟΡΝΟΥ (ΓΙΑ ΚΩΔ.: 43239)	43 €
43277	ΠΛΑΤΩ Ø 160 mm ΤΟΡΝΟΥ (ΓΙΑ ΚΩΔ.: 43209)	58 €
63254	ΠΛΑΤΩ Ø 170 mm ΤΟΡΝΟΥ (ΓΙΑ ΚΩΔ.: 43238)	65 €
43268	ΠΛΑΤΩ Ø 240 mm ΤΟΡΝΟΥ (ΓΙΑ ΚΩΔ.: 43201 & 63255)	78 €
63249	ΠΛΑΤΩ Ø 240 mm ΤΟΡΝΟΥ (ΓΙΑ ΚΩΔ.: 43242)	132 €
43280	ΠΛΑΤΩ Ø 240 mm ΤΟΡΝΟΥ (ΓΙΑ ΚΩΔ.: 43202)	79 €



ΤΣΟΚ

ΚΩΔΙΚΟΣ	ΠΕΡΙΓΡΑΦΗ	ΑΝΟΙΓΜΑ ΣΙΑΓΩΝΩΝ	ΤΙΜΗ
63225	ΤΣΟΚ 3 ΣΙΑΓΩΝΩΝ 100 mm	Ø 100 mm	220 €
63223	ΤΣΟΚ 3 ΣΙΑΓΩΝΩΝ 135 mm	Ø 135 mm	175 €
63217	ΤΣΟΚ 3 ΣΙΑΓΩΝΩΝ 160 mm	Ø 160 mm	295 €
63224	ΤΣΟΚ 4 ΣΙΑΓΩΝΩΝ 125 mm	Ø 125 mm	185 €
63246	ΤΣΟΚ 4 ΣΙΑΓΩΝΩΝ 100 mm	Ø 100 mm	177 €
63250	ΤΣΟΚ 4 ΣΙΑΓΩΝΩΝ 160 mm	Ø 160 mm	450 €

ΠΟΝΤΕΣ ΚΥΛΙΟΜΕΝΕΣ



ΚΩΔΙΚΟΣ	ΠΕΡΙΓΡΑΦΗ	ΤΙΜΗ
43288	ΠΟΝΤΑ ΚΥΛΙΟΜΕΝΗ Μ.Τ.2 ΜΕ ΡΟΥΛΕΜΑΝ	40 €
43289	ΠΟΝΤΑ ΚΥΛΙΟΜΕΝΗ Μ.Τ.3 ΜΕ ΡΟΥΛΕΜΑΝ	48 €

ΚΩΝΟΙ ΜΕ ΤΣΟΚ



ΚΩΔΙΚΟΣ	ΠΕΡΙΓΡΑΦΗ	ΤΙΜΗ
43286	ΚΩΝΟΣ Μ.Τ.2 ΜΕ ΤΣΟΚ 13 mm	25 €
43287	ΚΩΝΟΣ Μ.Τ.3 ΜΕ ΤΣΟΚ 13 mm	28 €



ΣΕΤ ΜΑΝΕΛΕΣ

ΚΩΔΙΚΟΣ	ΠΕΡΙΓΡΑΦΗ	ΤΙΜΗ
63227	ΣΕΤ ΜΑΝΕΛΕΣ ΤΟΡΝΟΥ 8 x 8 mm	45 €
63258	ΣΕΤ ΜΑΝΕΛΕΣ ΤΟΡΝΟΥ 10 x 10 mm	55 €
63228	ΣΕΤ ΜΑΝΕΛΕΣ ΤΟΡΝΟΥ 12 x 12 mm	60 €

06



ΠΛΥΣΤΙΚΑ & ΣΚΟΥΠΕΣ

FAST 120

FAST EXTRA 145

STARGATE 160

120bar ✓ Με 3-εμβολική αντλία και αλουμινένια κεφαλή (μετώπη)
1700W ✓ Εργονομική λαβή και δυνατότητα στερέωσης των εξαρτημάτων
 ✓ Με σωλήνα υψηλής πίεσης 3 μέτρων
 ✓ Συμπαγείς διαστάσεις - εύκολη αποθήκευση

145bar ✓ Εξοπλισμένο με 3-εμβολική αντλία και αλουμινένια κεφαλή (μετώπη) ✓ Διαθέτει ανέμη και σωλήνα υψηλής πίεσης 4 μέτρων
 ✓ Εργονομική λαβή και δυνατότητα στερέωσης των εξαρτημάτων
 ✓ Τροχήλατο για εύκολη μεταφορά αλλά και αποθήκευση

160bar ✓ Εξοπλισμένο με 3-εμβολική αντλία και αλουμινένια κεφαλή (μετώπη)
2500W ✓ Διαθέτει ανέμη και σωλήνα υψηλής πίεσης 8 μέτρων ✓ Εργονομική λαβή και δυνατότητα στερέωσης των εξαρτημάτων
 ✓ Τροχήλατο για εύκολη μεταφορά αλλά και αποθήκευση ✓ Διαθέτει ενσωματωμένο δοχείο απορρυπαντικού για αναρρόφηση



Βασικός εξοπλισμός

Βασικός εξοπλισμός

Βασικός εξοπλισμός



ΚΩΔΙΚΟΣ	605005	605007	605014
ΙΣΧΥΣ (Watt)	1700	1900	2500
ΠΙΕΣΗ (bar)	120	145	160
ΠΑΡΟΧΗ (Lt./h)	330	420	510
ΔΙΑΣΤΑΣΕΙΣ ΣΥΣΚ. (mm)	250 x 300 x 400	325 x 275 x 440	300 x 380 x 570
ΒΑΡΟΣ Κ/Μ (kg)	5,6 / 7	8 / 10	10 / 12
ΤΙΜΗ	120 €	170 €	240 €

1.	64488	42 €
2.	64525	7 €
3.	64504 (4m)	35 €
4.	64563	17 €
5.	64568	2 €

1.	64488	42 €
2.	64554	13 €
3.	64571	13 €
4.	64555	12 €
5.	64577 (6m)	38 €
6.	64563	17 €
7.	64568	2 €

1.	64488	42 €
2.	64554	13 €
3.	64582	8 €
4.	64590	13 €
5.	64555	12 €
6.	64480	50 €
7.	64568	2 €

Για εξαρτήματα υδροπλιστικών βλέπε σελ. 201 - 202

STARGATE 180

- 180bar** ✓ Εξοπλισμένο με 3-εμβολική αντλία και αλουμιένια κεφαλή (μετώπη)
- 2500W** ✓ Διαθέτει ανέμη και σωλήνα υψηλής πίεσης 8 μέτρων ✓ Εργονομική λαβή και δυνατότητα στερέωσης των εξαρτημάτων
- ✓ Τροχήλατο για εύκολη μεταφορά αλλά και αποθήκευση ✓ Διαθέτει ενσωματωμένο δοχείο απορρυπαντικού για αναρρόφηση
- ✓ Πλούσιο βασικό εξοπλισμό



Βασικός εξοπλισμός



VERTIGO 28

- 180bar** ✓ Ενισχυμένο μοτέρ τύπου Induction συνεχούς λειτουργίας
- 2800W** ✓ Σύστημα αυτόματης έναρξης - παύσης λειτουργίας (A.S.S.)
- ✓ Με ενσωματωμένο δοχείο απορρυπαντικού
- ✓ Ανέμη και σωλήνα υψηλής πίεσης 8 μέτρων
- ✓ Με turbo αυλό, σταθερή και περιστρεφόμενη βούρτσα και 4 μπεκ
- ✓ Πλούσιο βασικό εξοπλισμό



INDUCTION MOTOR

Βασικός εξοπλισμός



VERTIGO 28 PRO

- 180bar** ✓ Μπρούτζινη κεφαλή αντλίας
- 2800W** ✓ Ανέμη και επαγγελματικό σωλήνα Β.Τ. υψηλής πίεσης 10 μέτρων
- ✓ Ενισχυμένο μοτέρ τύπου Induction συνεχούς λειτουργίας ✓ Σύστημα αυτόματης έναρξης - παύσης λειτουργίας (A.S.S.)
- ✓ Με ενσωματωμένο δοχείο απορρυπαντικού
- ✓ Ανέμη σωλήνα ✓ Με turbo αυλό ✓ Αυλός με ρυθμιζόμενη βεντάλια



INDUCTION MOTOR

PROFESSIONAL HOSE
STEEL REINFORCED

BRASS PUMP

Βασικός εξοπλισμός



ΚΩΔΙΚΟΣ	605015
ΙΣΧΥΣ (Watt)	2500
ΠΙΕΣΗ (bar)	180
ΠΑΡΟΧΗ (Lt./h)	510
ΔΙΑΣΤΑΣΕΙΣ ΣΥΣΚ. (mm)	370 x 370 x 540
ΒΑΡΟΣ Κ/Μ (kg)	11,6 / 13,8
ΤΙΜΗ	280 €

1.	64488	42 €
2.	64554	13 €
3.	64582	8 €
4.	64571	13 €
5.	64555	12 €
6.	64480	50 €
7.	42454	14 €
8.	605702	32 €
9.	64517	83 €
10.	64538	16 €
11.	64568	2 €

ΚΩΔΙΚΟΣ	605010
ΙΣΧΥΣ (Watt)	2800
ΠΙΕΣΗ (bar)	180
ΠΑΡΟΧΗ (Lt./h)	510
ΔΙΑΣΤΑΣΕΙΣ ΣΥΣΚ. (mm)	405 x 405 x 600
ΒΑΡΟΣ Κ/Μ (kg)	23,5 / 24,4
ΤΙΜΗ	560 €

1.	605705	59 €
2.	64536	65 €
3.	64567	37 €
4.	42454	14 €
5.	605702	32 €
6.	64560	31 €
7.	64568	2 €
8.	64566	51 €

ΚΩΔΙΚΟΣ	605012
ΙΣΧΥΣ (Watt)	2800
ΠΙΕΣΗ (bar)	180
ΠΑΡΟΧΗ (Lt./h)	510
ΔΙΑΣΤΑΣΕΙΣ ΣΥΣΚ. (mm)	405 x 405 x 600
ΒΑΡΟΣ Κ/Μ (kg)	23,5 / 25
ΤΙΜΗ	610 €

1.	64580	49 €
2.	64598	78 €
3.	64599	29 €
4.	64596	30 €

Για εξαρτήματα υδροπλυστικών βλέπε σελ. 201 - 202

140 bar

170 bar

195 bar

- 140bar** ✓ Σύστημα αυτόματης
1800W έναρξης - παύσης λειτουργίας
(A.S.S.) ✓ Συνοδεύεται με
δοχείο απορρυπαντικού
✓ Με 2 αυλούς και σταθερή βούρτσα
✓ Με σωλήνα υψηλής πίεσης 6 μέτρων

- 170bar** ✓ Σύστημα αυτόματης
2200W έναρξης - παύσης λειτουργίας (A.S.S.)
✓ Με ενσωματωμένο
δοχείο απορρυπαντικού
✓ Με 2 αυλούς και σταθερή βούρτσα
✓ Ανέμη και σωλήνα υψηλής πίεσης 7 μέτρων

- 195bar** ✓ Ενισχυμένο μοτέρ τύπου
2500W Induction συνεχούς λειτουργίας ✓
Σύστημα αυτόματης έναρξης - παύσης
λειτουργίας (A.S.S.) ✓ Με ενσωματωμένο δοχείο
απορρυπαντικού
✓ Με 2 αυλούς και σταθερή βούρτσα
✓ Ανέμη και σωλήνα υψηλής πίεσης 8 μέτρων



INDUCTION MOTOR

Βασικός εξοπλισμός



Βασικός εξοπλισμός



Βασικός εξοπλισμός



ΚΩΔΙΚΟΣ	605207	605208	605209
ΙΣΧΥΣ (Watt)	1800	2200	2500
ΠΙΕΣΗ max. (bar)	140	170	195
ΠΑΡΟΧΗ (Lt./h)	420	450	468
ΔΙΑΣΤΑΣΕΙΣ ΣΥΣΚ. (mm)	505 x 320 x 340	395 x 370 x 755	395 x 370 x 755
ΒΑΡΟΣ Κ/Μ (kg)	8 / 10	14,3 / 15,8	23 / 24,5
ΤΙΜΗ	150 €	310 €	380 €

1.	605904	25 €
2.	605907	8 €
3.	605908	7 €
4.	605913	1,5 €
5.	605901	15 €

1.	605905	43 €
2.	605907	8 €
3.	605908	7 €
4.	605913	1,5 €
5.	605902	18 €

1.	605905	43 €
2.	605907	8 €
3.	605908	7 €
4.	605913	1,5 €
5.	605925	43 €

Προαιρετικός εξοπλισμός



Εξάρτημα πλύσεως
δαπέδου

ΚΩΔΙΚΟΣ **605926**
ΤΙΜΗ **35 €**



Βούρτσα
περιστροφική

ΚΩΔΙΚΟΣ **605909**
ΤΙΜΗ **16 €**

Για εξαρτήματα υδροπλιστικών βλέπε σελ. 201 - 202

ΓΙΑ ΕΠΑΓΓΕΛΜΑΤΙΚΗ ΧΡΗΣΗ (230V)

200bar Μονοφασικό Υδροπλιστικό Υψηλής Πίεσης - Τριεμβολική Αντλία
3700W

✓ Τριεμβολική αντλία με μπρούτζινη κεφαλή, ρυθμιστή πίεσης και ενσωματωμένη βαλβίδα by-pass ✓ Ισχυρό μονοφασικό μοτέρ 5 HP, αλουμινίου, αερόψυκτο τύπου Induction με 2 πυκνωτές ✓ Στιβαρή τροχήλατη κατασκευή για ευκολία μεταφοράς ✓ Σύνδεση παροχής νερού 3/4" (το ρακόρ / ταχυσύνδεσμος δεν περιλαμβάνεται)

Πλήρης εξοπλισμός:

- Επαγγελματικό πιστόλι με σκανδάλη ασφαλείας
- Σωλήνας υψηλής πίεσης 8 m (BRAIDED)
- Σωλήνας αναρρόφησης απορρυπαντικού 1 m
- Ακροφύσια 0°, 15°, 40° + μπεκ απορρυπαντικού
- Σωλήνας αναρρόφησης από δεξαμενή με φίλτρο 3 m

INDUCTION MOTOR



Βασικός εξοπλισμός



ΚΩΔΙΚΟΣ	605204
ΙΣΧΥΣ (Watt)	3700
ΠΙΕΣΗ ΛΕΙΤΟΥΡΓ./ΠΙΕΣΗ max. (bar)	180/200
ΠΑΡΟΧΗ (Lt./h)	570
ΔΙΑΣΤΑΣΕΙΣ ΣΥΣΚ. (mm)	660 x 510 x 450
ΒΑΡΟΣ Κ/Μ (kg)	57 / 59
ΤΙΜΗ	1.150 €

1.	605924	55 €
2.	605916	17 €
3.	605920	7 €
4.	605915	71 €

BENZINOKINHTA

250bar Βενζινοκίνητο Υδροπλιστικό - Τετράχρονο Κινητήρας 5,63HP
208cc

✓ Τριεμβολική περιστροφική αντλία με μπρούτζινη κεφαλή υψηλής απόδοσης και αντοχής ✓ Τροχήλατη, στιβαρή και λειτουργική κατασκευή για εύκολη μεταφορά

Πλήρης εξοπλισμός:

- Επαγγελματικό πιστόλι με σκανδάλη ασφαλείας
- Σωλήνας υψηλής πίεσης 8 m (BRAIDED)
- Σωλήνας αναρρόφησης απορρυπαντικού 1 m
- Ακροφύσια 0°, 25°, 40° + μπεκ απορρυπαντικού
- Ακροφύσιο σύνδεσης νερού
- Σωλήνας αναρρόφησης από δεξαμενή με φίλτρο 3 m



Βασικός εξοπλισμός



ΚΩΔΙΚΟΣ	605205
ΚΙΝΗΤΗΡΑΣ (cc)	208
ΠΙΕΣΗ ΛΕΙΤΟΥΡΓ./ΠΙΕΣΗ max. (bar)	180/250
ΠΑΡΟΧΗ (Lt./h)	540
ΔΙΑΣΤΑΣΕΙΣ ΣΥΣΚ. (mm)	530 x 580 x 440
ΒΑΡΟΣ Κ/Μ (kg)	39 / 41
ΤΙΜΗ	550 €

1.	605927	32 €
2.	605919	15 €
3.	605920	7 €
4.	605918	60 €

250bar Ισχυρό βενζινοκίνητο υδροπλιστικό Heavy Duty (βαρέως τύπου)
420cc

✓ Με τετράχρονο κινητήρα 420cc και τριεμβολική αντλία με μπρούτζινη κεφαλή, ρυθμιστή πίεσης και ενσωματωμένη βαλβίδα by-pass ✓ Τροχήλατη, λειτουργική, στιβαρή κατασκευή, φουσκωτά ελαστικά 4,10/3,50-4"

✓ Σύνδεση παροχής νερού αντλίας 3/4" (Το ρακόρ - ταχυσύνδεσμος 605913 - δεν περιλαμβάνεται)

Πλήρης εξοπλισμός:

- Επαγγελματικό πιστόλι με σκανδάλη ασφαλείας, σωλήνα υψηλής πίεσης 10 μέτρων (BRAIDED)
- Σωλήνας αναρρόφησης απορρυπαντικού 1 μέτρο
- Ακροφύσια 0°, 15°, 25°, 40° + μπεκ απορρυπαντικού
- Σωλήνας αναρρόφησης από δεξαμενή με φίλτρο 3 μέτρα



Βασικός εξοπλισμός



ΚΩΔΙΚΟΣ	605210
ΚΙΝΗΤΗΡΑΣ (cc)	420
ΠΙΕΣΗ ΛΕΙΤΟΥΡΓ./ΠΙΕΣΗ max. (bar)	238/250
ΠΑΡΟΧΗ (Lt./h)	720
ΔΙΑΣΤΑΣΕΙΣ ΣΥΣΚ. (mm)	650 x 515 x 815
ΒΑΡΟΣ Κ/Μ (kg)	63 / 65
ΤΙΜΗ	1.200 €

1.	605924	55 €
2.	605921	21 €
3.	605920	7 €
4.	605915	71 €

Για εξαρτήματα υδροπλιστικών βλέπε σελ. 201 - 202

ΣΚΟΥΠΕΣ ΑΝΑΡΡΟΦΗΣΗΣ ΣΤΕΡΕΩΝ & ΥΓΡΩΝ

20Lt.
1200W

- Λειτουργία φυσστήρα
- Με τάπα στον κάδο για εύκολη αποστράγγιση υγρών
- Δυνατότητα χρήσης χάρτινης σακούλας (48x30 cm) (OPTIONAL) - Δεν περιλαμβάνεται (Κωδ.: 605948)



Βασικός εξοπλισμός



25Lt.
1380W

INOX

- Με ανοξείδωτο κάδο
- Λειτουργία φυσστήρα
- Με τάπα στον κάδο για εύκολη αποστράγγιση υγρών
- Καλώδιο τροφοδοσίας 5 μέτρα
- Δυνατότητας χρήσης της σκούπας με πάνινο φίλτρο αντί για σακούλα (OPTIONAL) - Δεν περιλαμβάνεται (Κωδ.: 605971)



Βασικός εξοπλισμός



30Lt.
1400W

ΚΑΤΑΛΛΗΛΗ
ΓΙΑ ΧΡΗΣΗ ΜΕ
ΗΛΕΚΤΡΙΚΑ
ΕΡΓΑΛΕΙΑ
ΕΩΣ 2000W

- Κατάλληλη και για χρήση με ηλεκτρικά εργαλεία έως 2000W με πρίζα συγχρονισμού
- Λειτουργία φυσστήρα
- Με τάπα στον κάδο για εύκολη αποστράγγιση υγρών
- Δυνατότητας χρήσης της σκούπας με πάνινο φίλτρο αντί για σακούλα (OPTIONAL) - Δεν περιλαμβάνεται (Κωδ.: 605950)



Βασικός εξοπλισμός



ΚΩΔΙΚΟΣ	605270	605262	605273
ΙΣΧΥΣ (Watt)	1200	1380	1400
ΤΑΣΗ (V/Hz)	230/50	230/50	230/50
ΡΟΗ ΑΕΡΑ (Lt./min)	1800	1920	1800
ΥΠΟΠΙΕΣΗ (mbar)	170	160	170
ΚΑΔΟΣ (Lt.)	20	25	30
ΔΙΑΣΤΑΣΕΙΣ ΣΥΣΚ. (mm)	355 x 355 x 510	360 x 360 x 535	355 x 355 x 620
ΒΑΡΟΣ Κ/Μ (kg)	6,8 / 7,8	7,0 / 8,2	7,6 / 8,9
ΤΙΜΗ	95 €	140 €	140 €

1.	605951 (1,5m)	15,50 €
2.	605978	11,50 €
3.	605941	2,70 €
4.	605949	17,00 €
5.	605950	9 €
6.	605977	9 €
7.	605943	8 €
8.	605982	2,5 €
(Optional)	605948 (Χάρτινη Σακούλα)	2,80 €

1.	605967 (2,5m)	13 €
2.	605969	11,50 €
3.	605965	2 €
4.	605970	3,5 €
5.	605966	15 €
6.	605976	10,50 €
(optional)	605971 (Πάνινο φίλτρο)	9 €
(optional)	605968 (Βούρτσα χαλιών)	12 €

1.	605951 (1,5m)	15,50 €
2.	605978	11,50 €
3.	605948	2,80 €
4.	605941	2,70 €
5.	605949	17,00 €
6.	605977	9,00 €
7.	605943	8 €
8.	605982	2,5 €
(optional)	605950 (Πάνινο φίλτρο)	9 €

30Lt.

1600W

ΚΑΤΑΛΛΗΛΗ
ΓΙΑ ΧΡΗΣΗ ΜΕ
ΗΛΕΚΤΡΙΚΑ
ΕΡΓΑΛΕΙΑ
ΕΩΣ 2000W

INOX

- Με ανοξείδωτο κάδο
 - Κατάλληλη και για χρήση με ηλεκτρικά εργαλεία έως 2000W με πρίζα συγχρονισμού
 - Με τάπα στον κάδο για εύκολη αποστράγγιση υγρών
 - Με θέση τοποθέτησης του καλωδίου τροφοδοσίας
 - Καλώδιο τροφοδοσίας 5 μέτρα
- Δυνατότητα χρήσης της σκούπας με πάνινο φίλτρο (OPTIONAL) - Δεν περιλαμβάνεται (Κωδ.: 605971)



Βασικός εξοπλισμός



Optional

Κωδ.: 605971

Κωδ.: 605968

70Lt.

2x1200W

INOX

ΕΠΑΓΓΕΛΜΑΤΙΚΗ ΣΚΟΥΠΑ ΜΕ 2 ΜΟΤΕΡ

- Με ανοξείδωτο κάδο
- Η σκούπα αυτή διαθέτει δύο μοτέρ τα οποία ελέγχονται από δύο διαφορετικούς διακόπτες, παρέχοντας στον χρήστη τη δυνατότητα επιλογής της ισχύος αναρρόφησης
- Σκούπα με μεγάλο κάδο συλλογής με πάνινο φίλτρο και φίλτρο HEPA
- Με θέση τυλίγματος του καλωδίου τροφοδοσίας
- Καλώδιο τροφοδοσίας 5 μέτρα
- Με τάπα στον κάδο για εύκολη αποστράγγιση υγρών
- Η σκούπα διαθέτει αλυσίδα γείωσης για μείωση του ηλεκτροστατικού φορτίου από την σκόνη



Βασικός εξοπλισμός



ΚΩΔΙΚΟΣ	605263
ΙΣΧΥΣ (Watt)	1600
ΤΑΣΗ (V/Hz)	230/50
ΡΟΗ ΑΕΡΑ (Lt./min)	1980
ΥΠΟΠΙΕΣΗ (mbar)	160
ΚΑΔΟΣ (Lt.)	30
ΔΙΑΣΤΑΣΕΙΣ ΣΥΣΚ. (mm)	360 x 360 x 610
ΒΑΡΟΣ Κ/Μ (kg)	7,0 / 8,7
ΤΙΜΗ	165 €

ΚΩΔΙΚΟΣ	605272
ΙΣΧΥΣ (Watt)	2 x 1200
ΤΑΣΗ (V/Hz)	230/50
ΡΟΗ ΑΕΡΑ (Lt./min)	1900
ΥΠΟΠΙΕΣΗ (mbar)	180
ΚΑΔΟΣ (Lt.)	70
ΔΙΑΣΤΑΣΕΙΣ ΣΥΣΚ. (mm)	550 x 460 x 920
ΒΑΡΟΣ Κ/Μ (kg)	18 / 21
ΤΙΜΗ	280 €

1.	605967 (2,5m)	13 €
2.	605969	11,5 €
3.	605965	2 €
4.	605970	3,5 €
5.	605966	15,00 €
6.	605976	10,50 €
(optional)	605971 (Πάνινο φίλτρο)	9 €
(optional)	605968 (Βούρτσα χαλιών)	12 €

1.	605946	15,50 €
2.	605945	15,50 €
3.	605947	15 €
4.	605944	17,00 €
5.	605987	10,50 €
6.	605988	17 €
7.	605990	3,50 €
8.	605986	8,50 €
9.	605942	2,80 €

80Lt.

3x1000W

INOX

ΕΠΑΓΓΕΛΜΑΤΙΚΗ ΣΚΟΥΠΑ ΜΕ 3 ΜΟΤΕΡ

- Με ανοξείδωτο κάδο
- Η σκούπα αυτή διαθέτει τρία μοτέρ τα οποία ελέγχονται από τρεις διαφορετικούς διακόπτες, παρέχοντας στον χρήστη τη δυνατότητα επιλογής της ισχύος αναρρόφησης
- Με μεγάλο κάδο συλλογής και πάνινο φίλτρο
- Με 2 τροχούς σταθερούς και 2 περιστρεφόμενους, με χειρολαβή για εύκολη μεταφορά
- Καλώδιο τροφοδοσίας 5 μέτρα
- Με σωλήνα αδειάσματος 50cm στον κάδο για εύκολη αποστράγγιση υγρών
- Η σκούπα διαθέτει αλυσίδα γείωσης για μείωση του ηλεκτροστατικού φορτίου από την σκόνη



ΚΩΔΙΚΟΣ	605266
ΙΣΧΥΣ (Watt)	3 X 1000
ΤΑΣΗ (V/Hz)	230/50
ΡΟΗ ΑΕΡΑ (Lt./min)	3000
ΥΠΟΠΙΕΣΗ (mbar)	170
ΚΑΔΟΣ (Lt.)	80
ΔΙΑΣΤΑΣΕΙΣ ΣΥΣΚ. (mm)	600 x 580 x 950
ΒΑΡΟΣ Κ/Μ (kg)	26 / 30
ΤΙΜΗ	465 €

Βασικός εξοπλισμός

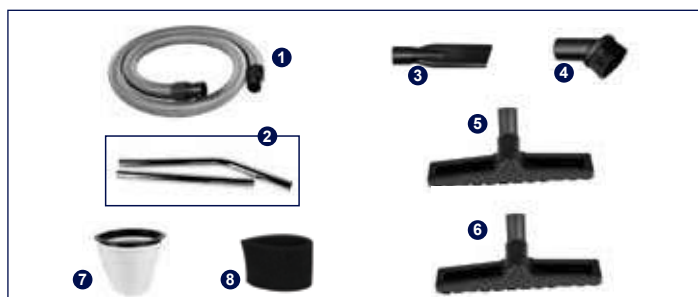

1.	605985 (2,5m)	18 €
2.	605986	8,5 €
3.	605990	3,50 €
4.	605991	4,50 €
5.	605987 (πέλμα σκόνης)	10,50 €
6.	605988 (πέλμα υγρών)	17 €
7.	605989	15 €
8.	605992	2,80 €

80Lt.

DOZER 380 IR

3x1200W

INOX

ΕΠΑΓΓΕΛΜΑΤΙΚΗ ΣΚΟΥΠΑ ΜΕ 3 ΜΟΤΕΡ

- Με ανοξείδωτο κάδο
- Με διακόπτη 3 θέσεων (0-1-2)
ΘΕΣΗ 1 - 2 ΜΟΤΕΡ
ΘΕΣΗ 2 - 3 ΜΟΤΕΡ
- Με μοχλό αυτόματου καθαρισμού του φίλτρου
- Με μεγάλο κάδο συλλογής και πάνινο φίλτρο
- Σκούπα με μεγάλο κάδο συλλογής με πάνινο φίλτρο για σκόνες διαμέτρου έως 0,3μm
- Με 2 τροχούς σταθερούς και 2 περιστρεφόμενους , με χειρολαβή για εύκολη μεταφορά ,
- Καλώδιο τροφοδοσίας 9 μέτρα
- Με σωλήνα αδειάσματος 60cm στον κάδο για εύκολη αποστράγγιση υγρών
- Η σκούπα διαθέτει αλυσίδα γείωσης για μείωση του ηλεκτροστατικού φορτίου από την σκόνη
- Διπλής μονώσεως με βαθμό στεγανότητας IPX4



ΚΩΔΙΚΟΣ	45866
ΙΣΧΥΣ (Watt)	3 x 1200
ΤΑΣΗ (V/Hz)	230/50
ΡΟΗ ΑΕΡΑ (Lt./min)	6360
ΥΠΟΠΙΕΣΗ (mbar)	200
ΚΑΔΟΣ (Lt.)	80
ΔΙΑΣΤΑΣΕΙΣ ΣΥΣΚ. (mm)	640 x 700 x 1000
ΒΑΡΟΣ Κ/Μ (kg)	27 / 29,2
ΤΙΜΗ	820 €

Βασικός εξοπλισμός



1.	64416 (2,5m)	33 €
2.	64593	18 €
3.	44402	4 €
4.	44465	5,50 €
5.	64594 (πέλμα σκόνης)	28 €
6.	64595 (πέλμα υγρών)	28 €
7.	64591	33 €

30Lt.

1600W

ΚΑΤΑΛΛΗΛΗ
ΓΙΑ ΧΡΗΣΗ
ΜΕ ΗΛΕΚΤΡΙΚΑ
ΕΡΓΑΛΕΙΑ
ΕΩΣ 2000W

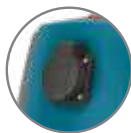

Πολλαπλών
εργασιών

- Για ηλεκτρικά εργαλεία
- Κατάλληλη και για ψιλή σκόνη όπως αναρρόφηση σκόνης από τριβεία τοίχου & τριβεία φανοποιίας
- Αναρρόφηση υγρών - στερεών

Ηλεκτρική σκούπα αναρρόφησης υγρών – στερεών 1600 Watt με κάδο 30 Lt, κατάλληλη για χρήση με ηλεκτρικό εργαλείο μέγιστης Ισχύος εως 2000W και με τριβείο τοίχου, διαθέτει αυτόματο μηχανισμό καθαρισμού του φίλτρου.

- Κατάλληλη και για χρήση με ηλεκτρικά εργαλεία έως 2000W με πρίζα συγχρονισμού
- Μεγάλο φίλτρο HEPA 27x21 εκατοστά
- Κατάλληλη και για λεπτή σκόνη με 2 στάδια φιλτραρίσματος (ΣΑΚΟΥΛΑ ΚΑΙ ΦΙΛΤΡΟ)
- Μεγάλη πάνινη σακούλα ανοιγόμενη και πλενόμενη 28x45 εκατοστά , με στόμιο Φ60 mm
- Αναρρόφηση υγρών χωρίς να απαιτείται μετατροπές από τον χρήστη
- 2 Μεγάλοι τροχοί πίσω και 2 περιστρεφόμενοι ΒΤ μπροστά για εύκολη μεταφορά
- Με θέσεις για εγκατάσταση των εξαρτημάτων



ΚΩΔΙΚΟΣ	605271
ΙΣΧΥΣ (Watt)	1600
ΤΑΣΗ (V/Hz)	230/50
ΡΟΗ ΑΕΡΑ (Lt./min)	2000
ΥΠΟΠΙΕΣΗ (mbar)	180
ΚΑΔΟΣ (Lt.)	30
ΔΙΑΣΤΑΣΕΙΣ ΣΥΣΚ. (mm)	465 x 375 x 600
ΒΑΡΟΣ Κ/Μ (kg)	14 / 15,5
ΤΙΜΗ	285 €

Βασικός εξοπλισμός



1.	605953	6,5 €
2.	605954	25 €
3.	605955	9 €
4.	605982	2,5 €
5.	605977	9 €
6.	605952	3,5 €
7.	605981	3 €
8.	605943	8 €
9.	605978	11,5 €

30Lt.
1600W

ΚΑΤΑΛΛΗΛΗ
ΓΙΑ ΧΡΗΣΗ ΜΕ
ΗΛΕΚΤΡΙΚΑ
ΕΡΓΑΛΕΙΑ
ΕΩΣ 2000W



Νέας
Τεχνολογίας

ΣΥΣΤΗΜΑ ΤΡΙΠΛΟΥ ΦΙΛΤΡΑΡΙΣΜΑΤΟΣ

- Σακούλα (πρώτο στάδιο)
- Φιλτράρισμα με νερό (δεύτερο στάδιο)
- Φίλτρο HEPA (τρίτο στάδιο)

ΑΥΤΟΚΑΘΑΡΙΣΜΟΣ ΦΙΛΤΡΟΥ

- Εξωτερικό μπουτόν για τον αυτοκαθαρισμό του φίλτρου χωρίς άνοιγμα της σκούπας

Πολλαπλών
εργασιών

- Για ηλεκτρικά εργαλεία & εργαλεία αέρος
- Κατάλληλη και για ψιλή σκόνη όπως αναρρόφηση σκόνης από τριβεία τοίχου & τριβεία φανοποιίας
- Αναρρόφηση υγρών - στερεών
- Λειτουργία φυσστήρα



Εκτός από τις εργασίες μιας κλασικής σκούπας αναρρόφησης υγρών-στερεών, είναι ειδικά σχεδιασμένη για εξαιρετικά αποτελέσματα σε ιδιαίτερα απαιτητικές εργασίες με ηλεκτρικά εργαλεία (max. ισχύς 2000W), ηλεκτρικά τριβεία τοίχου και τριβεία αέρος φανοποιίας διασφαλίζοντας ένα καθαρό περιβάλλον με σχεδόν μηδενικούς ρύπους. Επίσης, εξασφαλίζει, με το πάτημα ενός εξωτερικού μπουτόν, αυτοκαθαρισμό του φίλτρου HEPA διασφαλίζοντας συνεχή υψηλή αναρροφητική ικανότητα. Διαθέτει επίσης λειτουργία φυσστήρα.

- Με ρυθμιστή ταχύτητας αναρρόφησης
- Χαμηλού θορύβου
- Σπαστή λαβή για εύκολη αποθήκευση
- Θέση τυλίγματος καλωδίου ρεύματος (4m)
- Θέσεις αποθήκευσης εξαρτημάτων
- Πλούσιος εξοπλισμός



Σύστημα τριπλού φιλτραρίσματος



Υποδοχή για σύνδεση με εργαλεία αέρος



Σακούλα πολλαπλών χρήσεων

ΚΩΔΙΚΟΣ	605265
ΙΣΧΥΣ (Watt)	1600
ΤΑΣΗ (V/Hz)	230/50
ΡΟΗ ΑΕΡΑ (Lt./min)	1600
ΥΠΟΠΙΕΣΗ (mbar)	180
ΚΑΔΟΣ (Lt.)	30
ΔΙΑΣΤΑΣΕΙΣ ΣΥΣΚ. (mm)	600 x 375 x 575
ΒΑΡΟΣ Κ/Μ (kg)	15 / 17
ΤΙΜΗ	420 €

1.	605972 (2m)	10,00 €
2.	605973 (2m)	35,00 €
3.	605974	10,00 €
4.	605975	16,00 €
5.	605976	10,50 €
6.	605977	9 €
7.	605978	11,50 €

Βασικός εξοπλισμός



8.	605979	3,50 €
9.	605980	3,50 €
10.	605981	3,00 €
11.	605982	2,50 €
12.	605983	6 €
13.	605984	5 €

ΗΛΕΚΤΡΙΚΗ

18Lt.
1200W

✓ Πρακτική σκούπα με κάδο 18lt.

ΚΩΔΙΚΟΣ	605269
ΙΣΧΥΣ (Watt)	1200
ΤΑΣΗ (V/Hz)	230/50
ΡΟΗ ΑΕΡΑ (Lt./min)	1380
ΥΠΟΠΙΕΣΗ (mbar)	180
ΚΑΔΟΣ (Lt.)	18
ΔΙΑΣΤ. ΣΥΣΚ. (mm)	305 x 305 x 360
ΒΑΡΟΣ Κ/Μ (kg)	3,6 / 4,3
ΤΙΜΗ	75 €



Βασικός εξοπλισμός



1.	605960	10 €
2.	605956	9 €

ΜΠΑΤΑΡΙΑΣ 18V (SOLO)

ΚΩΔΙΚΟΣ	633314
ΤΑΣΗ (V)	18
ΡΟΗ ΑΕΡΑ (Lt./min)	600
ΥΠΟΠΙΕΣΗ (mbar)	90
ΚΑΔΟΣ (Lt.)	12
ΔΙΑΣΤΑΣΕΙΣ ΣΥΣΚ. (mm)	260 x 260 x 340
ΒΑΡΟΣ Κ/Μ (kg)	2,7 / 3,5
ΤΙΜΗ	67 €

✓ Πρακτική και φορητή σκούπα (χωρίς καλώδια) με κάδο 12lt.

12Lt.
18V / 2Ah

SOLO: Δεν συμπεριλαμβάνεται φορτιστής και μπαταρία.

Βασικός εξοπλισμός



Optional	Κωδ.: 64245	Κωδ.: 64229
	Κωδ.: 64232	

1.	605959	9 €
2.	605958	4 €
3.	605997	13 €

(optional) 64245 (Μπατ. 2Ah)	45 €
(optional) 64232 (Φορτιστής)	27 €
(optional) 64229 (Μπατ. 4Ah)	75 €



Χημικά καθαρισμού



LCN 800

Ισχυρό, συμπυκνωμένο, αρωματικό & απολυμαντικό κατάλληλο για καθαρισμό και απολύμανση των εγκαταστάσεων στη βιομηχανία τροφίμων, το γενικό καθαρισμό κτιρίων και τον καθαρισμό οχημάτων. Ένα αποτελεσματικό απορρυπαντικό που εξαλείφει επίμονους λεκέδες και δυσάρεστες οσμές. Καταπολεμά τον πολλαπλασιασμό βακτηρίων, επιβλαβών μικροοργανισμών, μυκήτων και μούχλας.

pH 7,8 - 8,2 Συσκευασία 5lt



ΚΩΔΙΚΟΣ	64509
ΤΙΜΗ	23 €

LCB 740F

Ισχυρό, συμπυκνωμένο, μεγάλου φάσματος εφαρμογών αλκαλικής βάσης κατάλληλο για κάθε είδους βρομιά, διαλύει και απαλείφει οργανικούς και ανόργανους λεκέδες. Ενδείκνυται για κάθε πλενόμενη επιφάνεια, κεραμικές ή επισμαλτωμένες επιφάνειες, για πόρτες και παράθυρα, για βιομηχανικά εργαλεία και μηχανήματα.

pH (Sol. 1%) 6,9 - 7,9 Συσκευασία 5lt



ΚΩΔΙΚΟΣ	64510
ΤΙΜΗ	38 €

ΚΑΘΑΡΙΣΤΙΚΑ ΓΙΑ ΤΟ ΑΥΤΟΚΙΝΗΤΟ

CAR

Συμπυκνωμένο απορρυπαντικό για τον καθαρισμό ευαίσθητων επιφανειών. Κατάλληλο για πλύσιμο τόσο με το χέρι όσο και με υδροπλυτικό μηχάνημα υψηλής πίεσης. Συσκευασία 2lt

ΚΩΔΙΚΟΣ	44440
ΤΙΜΗ	14 €



SPRAYER

Για τον καθαρισμό σκληρής βρομιάς από το σασί, την μηχανή, μεταλλικά και αλουμινένια μέρη. Συσκευασία 2lt

ΚΩΔΙΚΟΣ	44441
ΤΙΜΗ	15 €



ΓΙΑ ΧΑΛΙΑ & ΥΦΑΣΜΑΤΙΝΕΣ ΕΠΙΦΑΝΕΙΣ

LCN 700

Συμπυκνωμένο καθαριστικό για χαλιά, μοκέτες και υφασματινές επιφάνειες και ταπεταρίες που ανα-ζωογονεί και προστατεύει τις ίνες. Δεν αφήνει κατάλοιπα και αναδύει ένα ευχάριστο άρωμα. pH 6,8 - 7,2 Συσκευασία 5lt

ΚΩΔΙΚΟΣ	64512
ΤΙΜΗ	45 €



ΑΠΟΣΚΛΗΡΥΝΤΙΚΑ ΥΓΡΑ

LC-PRECAL

Αποσκληρυντικό υγρό που εμποδίζει την ενσπόρευση αλάτων και τη δημιουργία πηλιδό εντός των σωληνώσεων. Συνιστάται η χρήση του για την προστασία ή τη συντήρηση των σωληνώσεων των μηχανημάτων ατμού και των καυστήρων των υδροπλυτικών υψηλής πίεσης. pH (Sol. 1%) 1,0 - 1,8

Συσκευασία 1lt

Συσκευασία 5lt

ΚΩΔΙΚΟΣ	64513
ΤΙΜΗ	11 €

ΚΩΔΙΚΟΣ	42473
ΤΙΜΗ	22 €



DESCALER

Υγρό απαλάωσης για τον καθαρισμό του καυστήρα και ειδικότερα της σερπαντίνης των υδροπλυτικών μηχανών. Δεν πρέπει να χρησιμοποιείται στο δοχείο του απορρυπαντικού ή του αποσκληρυντικού και να μην περνάει από το κύκλωμα της αντλίας. Συσκευασία 2lt

ΚΩΔΙΚΟΣ	44443
ΤΙΜΗ	16 €



TEXIL

Συμπυκνωμένο καθαριστικό για τον καθαρισμό χαλιών, μοκετών και ταπεταρίας αυτοκινήτων. Κατάλληλο τόσο για χρήση με το χέρι όσο και με σκούπες πλύσεως - στεγνώσεως. pH 6,8 - 7,2 Συσκευασία 2lt

ΚΩΔΙΚΟΣ	44442
ΤΙΜΗ	21 €



ΚΙΤ ΥΔΡΑΜΜΟΒΟΛΗΣ ΜΠΕΚ 1.24mm
 – ΚΕΡΑΜΙΚΟ 6.0mm – ΤΑΧΥΣΥΝΔΕΣΗ
 Για πλυστικά 605204, 605206, 605210



ΚΩΔΙΚΟΣ 605923
ΤΙΜΗ 43 €

ΣΥΝΔΕΣΜΟΣ BULLE ΓΙΑ ΕΞΑΡΤΗΜΑΤΑ
 ΠΙΣΤΟΛΙΟΥ ΤΑΧ/ΜΟΣ – M22



ΚΩΔΙΚΟΣ 605911
ΤΙΜΗ 4 €

ΑΚΡΟΦΥΣΙΟ TURBO
 Για πλυστικά 605206, 605210



ΚΩΔΙΚΟΣ 605929
ΤΙΜΗ 30 €

ΑΚΡΟΦΥΣΙΟ TURBO
 Για πλυστικά 605204, 605205



ΚΩΔΙΚΟΣ 605922
ΤΙΜΗ 30 €

ΣΥΣΤΗΜΑ ΑΦΡΟΥ ΥΔΡΟΠΛΥΣΤΙΚΩΝ



ΚΩΔΙΚΟΣ 605711
ΤΙΜΗ 75 €

ΕΞΑΡΤΗΜΑ ΠΛΥΣΕΩΣ ΔΑΠΕΔΩΝ
 Για πλυστικά 605201, 605202, 605203



ΚΩΔΙΚΟΣ 605926
ΤΙΜΗ 35 €

ΠΕΡΙΣΤΡΟΦΙΚΗ ΒΟΥΡΤΣΑ ΓΙΑ ΠΛΥΣΤΙΚΑ
 ΚΡΥΟΥ ΝΕΡΟΥ ΜΟΝΟΦΑΣΙΚΑ



ΚΩΔΙΚΟΣ 605909
ΤΙΜΗ 16 €

Εξαρτήματα Υδροπλιστικών



ΥΔΡΑΜΜΟΒΟΛΗ LAVOR
 Ερασιτεχνικό
 (Hobby Line) μπεκ 1,3



ΚΩΔΙΚΟΣ 42452
ΤΙΜΗ 72 €

ΥΔΡΑΜΜΟΒΟΛΗ LAVOR
 Οικονομικός τύπος
 (Prof. Line) μπεκ 1,3 - M22



ΚΩΔΙΚΟΣ 42451
ΤΙΜΗ 76 €

ΥΔΡΑΜΜΟΒΟΛΗ LAVOR
 Βαρέως τύπος
 (Prof. Line) μπεκ 1,6 - M22



ΚΩΔΙΚΟΣ 42450
ΤΙΜΗ 205 €

ΑΜΜΟΣ ΥΔΡΑΜΜΟΒΟΛΗΣ
SABBIA (5 kg)

Ξηραμένη Πυριτική
 Άμμος, Φυσικό
 Προϊόν με Σήμανση CE
 και Συμμορφώνεται
 με τους Κανονισμούς
 EN12620 και EN 13139



ΚΩΔΙΚΟΣ 605704
ΤΙΜΗ 18 €

ΣΩΛΗΝΕΣ ΜΕ ΜΠΕΚ ΑΠΟΦΡΑΞΗΣ
 ΓΙΑ ΠΛΥΣΤΙΚΑ



ΚΩΔ.	ΜΗΚΟΣ	ΣΥΝΔΕΣΗ	ΤΙΜΗ
42459	6 m	ΤΑΧ/ΜΟΣ	76 €
64557	15 m	ΤΑΧ/ΜΟΣ	123 €
605701	10 m	M22	240 €

SURFER ΕΞΑΡΤΗΜΑ (HOBBY LINE)
ΠΛΥΣΙΜΑΤΟΣ ΔΑΠΕΔΩΝ & ΤΟΙΧΩΝ

Για καθαρισμό εξωτερικών χώρων εύκολα,
 γρήγορα, χωρίς πιτσιλίσματα, με τη χρήση
 υδροπλιστικών κρύου νερού της
 LAVOR-WASH καθώς και των περισσότερων
 υδροπλιστικών της αγοράς. Περιλαμβάνει 3
 αντάπτορες στη συσκευασία.



ΚΩΔΙΚΟΣ 42422
ΤΙΜΗ 145 €

ΠΕΡΙΣΤΡΟΦΙΚΕΣ ΒΟΥΡΤΣΕΣ ΓΙΑ ΠΛΥΣΤΙΚΑ
ΚΡΥΟΥ ΝΕΡΟΥ ΜΟΝΟΦΑΣΙΚΑ
(HOBBY LINE)



ΚΩΔΙΚΟΣ 605702
ΤΙΜΗ 32 €

ΣΥΣΤΗΜΑ ΑΦΡΟΥ
ΥΔΡΟΠΛΥΣΤΙΚΩΝ



ΚΩΔΙΚΟΣ 605708
ΤΙΜΗ 29 €



ΚΩΔΙΚΟΣ 42453
ΤΙΜΗ 55 €

Εξαρτήματα Υδροπυστικών

ΑΚΡΟΦΥΣΙΑ (ΜΠΕΚ) ΙΤΑΛΙΑΣ ΜΕ ΣΠΕΙΡΩΜΑ 1/8



ΚΑΡΦΙ 0°



ΚΩΔΙΚΟΣ	∅	ΤΙΜΗ
62442	00-0.35	15 €

ΒΕΝΤΑΛΙΑ 15°



ΚΩΔΙΚΟΣ	∅	ΤΙΜΗ
62446	15-0.30	15 €
62447	15-0.35	15 €
62448	15-0.40	15 €
62449	15-0.45	15 €
62450	15-0.50	15 €
62451	15-0.55	15 €
62452	15-0.60	15 €
62462	15-0.70	15 €
62461	15-0.80	15 €

ΒΕΝΤΑΛΙΑ 15°



ΚΩΔΙΚΟΣ	∅	ΤΙΜΗ
62454	25-0.30	15 €
62455	25-0.35	15 €
62456	25-0.40	15 €
62457	25-0.45	15 €
62458	25-0.55	15 €
62459	25-0.60	15 €

ΑΚΡΟΦΥΣΙΑ (ΜΠΕΚ) ΙΤΑΛΙΑΣ 1/4" ΥΨΗΛΗΣ ΠΙΕΣΗΣ



ΚΑΡΦΙ 0°

ΚΩΔΙΚΟΣ	∅	ΤΙΜΗ
62401	0,30	15 €
62402	0,35	15 €
62403	0,40	15 €
62404	0,45	15 €
62405	0,50	15 €
62406	0,55	15 €
62407	0,60	15 €
62409	0,80	15 €
62410	0,90	15 €
62412	1,30	15 €
62413	2,50	15 €



ΒΕΝΤΑΛΙΑ 15°

ΚΩΔΙΚΟΣ	∅	ΤΙΜΗ
62414	0,30	15 €
62415	0,35	15 €
62416	0,40	15 €
62417	0,45	15 €
62418	0,50	15 €
62419	0,55	15 €
62420	0,60	15 €
62421	0,70	15 €
62422	0,80	15 €
62423	0,90	15 €
62424	1,00	15 €
62425	1,30	15 €

ΒΕΝΤΑΛΙΑ 25°

ΚΩΔΙΚΟΣ	∅	ΤΙΜΗ
62427	0,20	15 €
62428	0,30	15 €
62429	0,35	15 €
62430	0,40	15 €
62431	0,45	15 €
62432	0,50	15 €
62433	0,55	15 €
62434	0,60	15 €
62435	0,70	15 €
62436	0,80	15 €
62437	0,90	15 €
62438	1,00	15 €
62439	1,30	15 €

ΑΥΛΟΙ (ΠΡΟΕΚΤΑΣΕΙΣ ΠΙΣΤΟΛΙΟΥ)



ΚΩΔΙΚΟΣ	ΜΗΚΟΣ	ΤΙΜΗ
24207	70 cm	19 €
24209	90 cm	20 €
24212	120 cm	24 €

ΠΙΣΤΟΛΙΑ ΥΔΡΟΠΛΥΣΤΙΚΩΝ



ASTRA



26/F
BSG 26/FA

ΚΩΔΙΚΟΣ	ΤΥΠΟΣ	ΤΙΜΗ
25320	ASTRA (40/220)	48 €
66540	BSG 26/FA (BULLE)	23 €

(για αντλίες T55 υψηλής παροχής νερού)

ΕΛΑΣΤΙΚΟΙ ΣΩΛΗΝΕΣ ΥΨΗΛΗΣ ΠΙΕΣΗΣ (ΜΑΡΚΟΥΤΣΙΑ)



ΚΩΔΙΚΟΣ	ΜΗΚΟΣ	ΤΙΜΗ
25246	5/16 - R1 x 10m	84 €
25248	5/16 - R1 x 15m	118 €
25250	5/16 - R1 x 20m	110 €
25252	5/16 - R2 x 10m	102 €
25254	5/16 - R2 x 15m	146 €
25256	5/16 - R2 x 20m	190 €

07



ΣΥΝΕΡΓΕΙΟ

- Μέγιστο φορτίο **600 kg** • Επιφάνεια εργασίας από MDF πάχους 28mm • Επένδυση επιφάνειας εργασίας με PVC υψηλής αντοχής
- Κάλυψη σόκορου επιφάνειας με PVC • Ρυθμιζόμενο καθ' ύψος ± 40 mm • Ηλεκτροστατική βαφή με χρώματα βιομηχανικής χρήσης

Πλάτη διάτρητη για σκαφάκια



ΚΩΔΙΚΟΣ	66416
ΤΙΜΗ	25 €

(Π) 712 x (Υ) 299 mm
Απαιτούνται 4 τεμ. για πλήρη σύνθεση

Μετώπη

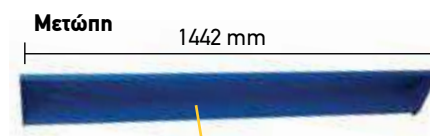

1442 mm

ΚΩΔΙΚΟΣ	66410
ΤΙΜΗ	35 €

Πλάτη διάτρητη για στηρίγματα



ΚΩΔΙΚΟΣ	66415
ΤΙΜΗ	25 €

(Π) 712 x (Υ) 299 mm
Απαιτούνται 4 τεμ. για πλήρη σύνθεση

Κολώνα



825 mm

ΚΩΔΙΚΟΣ	66414
ΤΙΜΗ	24 €

Απαιτούνται 3 τεμ. για πλήρη σύνθεση

Κάτω ράφι



1442 mm

ΚΩΔΙΚΟΣ	66412
ΤΙΜΗ	35 €

Πάγκος



ΚΩΔΙΚΟΣ	66401
ΤΥΠΟΣ	WB-15L
ΒΑΡΟΣ	45 kg
ΤΙΜΗ	260 €

Κάλυψη σόκορου με PVC

Επένδυση επιφάνειας με PVC υψηλής αντοχής

Ρύθμιση καθ' ύψος

ΔΙΑΣΤΑΣΕΙΣ



A 1500 mm
B 850 mm
C 653 mm
D 1345 mm
E 737 mm
F 28 mm
G 750 mm

ΕΞΑΡΤΗΜΑΤΑ ΓΙΑ ΠΑΓΚΟΥΣ

ΣΥΡΤΑΡΙΕΡΕΣ ΣΤΑΘΕΡΕΣ

(στερεώνονται κάτω από το τραπέζι του πάγκου)



Με 2 συρτάρια

ΚΩΔΙΚΟΣ	66402
ΤΙΜΗ	210 €



Με 3 συρτάρια

ΚΩΔΙΚΟΣ	66406
ΤΙΜΗ	280 €

ΡΑΦΙ ΠΑΓΚΟΥ ΕΡΓΑΣΙΑΣ 1,5m
κατάλληλο για πάγκο WB-15L



ΚΩΔΙΚΟΣ	66403
ΤΙΜΗ	36 €

- Μέγιστο φορτίο 1 ton. • Επιφάνεια εργασίας από MDF πάχους 53mm • Επένδυση επιφάνειας εργασίας με PVC υψηλής αντοχής
- Κάλυψη σόκορου επιφάνειας με PVC • Ρυθμιζόμενο καθ' ύψος ±40 mm • Ηλεκτροστατική βαφή με χρώματα βιομηχανικής χρήσης

Πλάτη διάτρητη για σκαφάκια



ΚΩΔΙΚΟΣ 66418
ΤΙΜΗ 33 €

(Π) 1012 x (Υ) 299 mm
Απαιτούνται 4 τεμ. για πλήρη σύνθεση

Μετώπη

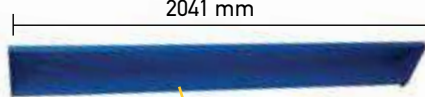

ΚΩΔΙΚΟΣ 66411
ΤΙΜΗ 47 €

Πλάτη διάτρητη για στηρίγματα



ΚΩΔΙΚΟΣ 66417
ΤΙΜΗ 33 €

(Π) 1012 x (Υ) 299 mm
Απαιτούνται 4 τεμ. για πλήρη σύνθεση

Κολώνα

ΚΩΔΙΚΟΣ 66414
ΤΙΜΗ 24 €

Απαιτούνται 3 τεμ. για πλήρη σύνθεση

825 mm

Κάτω ράφι



ΚΩΔΙΚΟΣ 66413
ΤΙΜΗ 47 €



Κάλυψη σόκορου με PVC

Επένδυση επιφάνειας με PVC υψηλής αντοχής

Ρύθμιση καθ' ύψος

Πάγκος

ΚΩΔΙΚΟΣ 66405
ΤΥΠΟΣ WB-21M
ΒΑΡΟΣ 76,7 kg
ΤΙΜΗ 410 €

ΔΙΑΣΤΑΣΕΙΣ

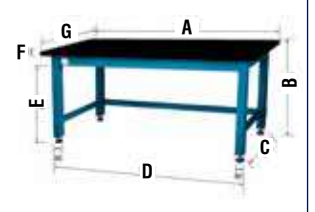

A 2100 mm
B 850 mm
C 653 mm
D 1950 mm
E 725 mm
F 53 mm
G 750 mm

ΕΞΑΡΤΗΜΑΤΑ ΓΙΑ ΠΛΑΤΕΣ ΠΑΓΚΩΝ

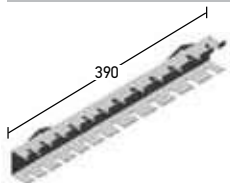

ΘΗΚΗ ΚΑΤΣΑΒΙΔΙΩΝ

ΚΩΔΙΚΟΣ 66460
ΘΕΣΕΙΣ 12
ΤΙΜΗ 12 €

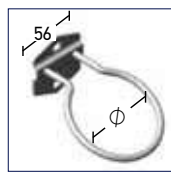

ΚΡΙΚΟΣ

Συσκευασία 10 τεμ.

ΚΩΔΙΚΟΣ	∅ (mm)	ΤΙΜΗ/ΤΕΜ.
66461	40	2,50 €
66462	60	2,50 €
66463	80	2,50 €

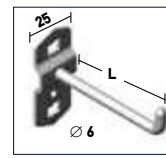

ΓΑΝΤΖΟΣ ΒΑΡΕΩΣ ΤΥΠΟΥ ΜΟΝΟΣ

ΚΩΔΙΚΟΣ	L (mm)	ΤΙΜΗ/ΤΕΜ.
66451	50	2,20 €
66452	75	2,20 €
66453	100	2,20 €
66454	150	2,20 €

ΘΗΚΗ ΓΕΡΜΑΝΙΚΩΝ ΚΛΕΙΔΙΩΝ

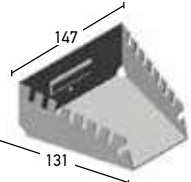

ΚΩΔΙΚΟΣ 66459
ΘΕΣΕΙΣ 8
ΤΙΜΗ 9 €

ΘΗΚΗ ΓΙΑ ΚΑΡΥΔΑΚΙΑ

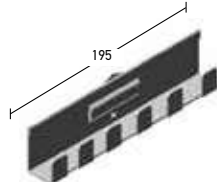

ΚΩΔΙΚΟΣ 66464
ΤΙΜΗ 5 €

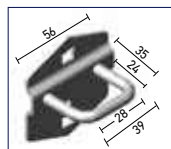

ΚΡΙΚΟΣ "U"

Συσκευασία 10 τεμ.

ΚΩΔΙΚΟΣ 66458
ΤΙΜΗ 2,50 €



ΓΑΝΤΖΟΣ ΒΑΡΕΩΣ ΤΥΠΟΥ ΔΙΠΛΟΣ

ΚΩΔΙΚΟΣ	L (mm)	ΤΙΜΗ/ΤΕΜ.
66455	50	2,50 €
66456	75	2,50 €
66457	100	2,50 €

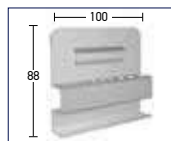

ΘΗΚΗ ΚΛΕΙΔΙΩΝ

ΚΩΔΙΚΟΣ 66465
ΘΕΣΕΙΣ 12
ΤΙΜΗ 9 €

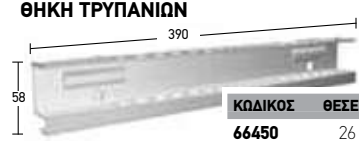

ΘΗΚΗ ΤΡΥΠΑΝΙΩΝ

ΚΩΔΙΚΟΣ 66450
ΘΕΣΕΙΣ 26
ΤΙΜΗ/ΤΕΜ. 11 €

ΠΑΓΚΟΣ ΕΡΓΑΣΙΑΣ ΜΕ ΠΛΑΤΗ ΚΑΙ 2 ΣΥΡΤΑΡΙΑ

Μέγιστο φορτίο 100 kg

✓ Προτείνεται για ερασιτεχνική χρήση



- Σταθερή συναρμογή με βίδες
- Επιφάνεια εργασίας από MDF 12mm / Διάτρητη πλάτη από MDF 4,5mm
- 2 συρτάρια με ρουλεμάν
- Συνοδεύεται με 10 γάντζους
- Διαστάσεις: 120 x 60 x 156 cm
- Διαστάσεις συσκ.: 80 x 650 x 1230 mm
- Βάρος Κ/Μ (kg): 30/32

ΚΩΔΙΚΟΣ 47613
ΤΙΜΗ 150 €

ΕΞΑΡΤΗΜΑΤΑ (OPTIONAL) ΓΑΝΤΖΟΙ Συσκευασία 20 τεμ.

ΚΩΔΙΚΟΣ 47699
ΤΙΜΗ/ΤΕΜ 0,50 €

ΠΑΓΚΟΣ ΕΡΓΑΣΙΑΣ ΕΝΙΣΧΥΜΕΝΟΣ ΜΕ ΠΛΑΤΗ ΚΑΙ 4 ΣΥΡΤΑΡΙΑ

Ενισχυμένος, Μέγιστο φορτίο 200 kg

✓ Προτείνεται για ερασιτεχνική & ημιεπαγγελματική χρήση



- Σταθερή συναρμογή με βίδες
- Επιφάνεια εργασίας από μαύρο MDF 18mm / Διάτρητη πλάτη από MDF 8mm
- 4 συρτάρια με ρουλεμάν
- Συνοδεύεται με 10 γάντζους
- Διαστάσεις: 113 x 61.5 x 158 cm
- Διαστάσεις συσκ.: 80 x 640 x 1230 mm
- Βάρος Κ/Μ (kg): 47/49

ΚΩΔΙΚΟΣ 47614
ΤΙΜΗ 270 €

ΕΞΑΡΤΗΜΑΤΑ (OPTIONAL) ΓΑΝΤΖΟΙ Συσκευασία 20 τεμ.

ΚΩΔΙΚΟΣ 47699
ΤΙΜΗ/ΤΕΜ 0,50 €

ΔΙΑΤΡΗΤΕΣ ΠΛΑΤΕΣ ΣΕΙΡΑΣ GR

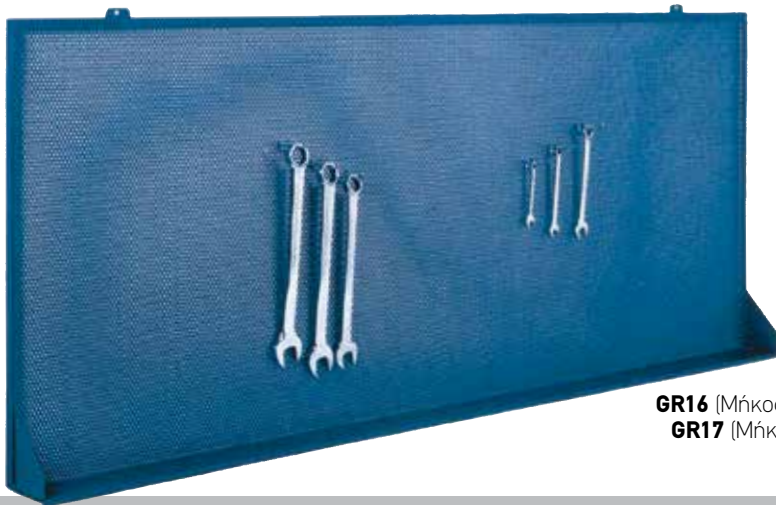

GR16 (Μήκος 1,5m)
GR17 (Μήκος 2m)

ΚΩΔΙΚΟΣ	46481	46482
ΔΙΑΣΤ. (ΜxΥ)	1500x830 mm	2000x830 mm
ΒΑΡΟΣ	9 kg	12 kg
ΤΙΜΗ	225 €	275 €

ΕΞΑΡΤΗΜΑΤΑ ΓΙΑ ΔΙΑΤΡΗΤΕΣ ΠΛΑΤΕΣ & ΕΡΓΑΛΕΙΟΦΟΡΕΑ ΣΕΙΡΑΣ GR

Θήκη προεκτάσεων	Κρεμάστρα κλειδιών 7 θέσεων	Κρεμάστρα κλειδιών 10 θέσεων	Θήκη για κατσαβίδια	Θήκη σειράς γερμανικών κλειδιών	Κρίκος για διάτρητες πλάτες	Γάντζος 70mm για διάτρητες πλάτες	Γάντζος 100mm για διάτρητες πλάτες
GR91	GR92	GR93	GR94	GR96	GR19-A	GR18-70mm	GR19-100mm
ΚΩΔ. 46492 ΤΙΜΗ 35 €	ΚΩΔ. 46493 ΤΙΜΗ 35 €	ΚΩΔ. 46494 ΤΙΜΗ 22 €	ΚΩΔ. 46498 ΤΙΜΗ 22 €	ΚΩΔ. 46489 ΤΙΜΗ 50 €	ΚΩΔ. 46497 ΤΙΜΗ (+) 1,80 €	ΚΩΔ. 46495 ΤΙΜΗ (+) 1,00 €	ΚΩΔ. 46496 ΤΙΜΗ (+) 1,00 €

ΜΕ 3 ΡΑΦΙΑ



- Συνολικές διαστάσεις (ΜxΠxΥ): 719 x 365 x 780 mm
- Διαστάσεις ραφιών (ΜxΠxΥ): 719 x 365 x 85 mm
- Βάρος: 13 kg

ΚΩΔΙΚΟΣ	66427
ΤΙΜΗ	140 €

ΣΥΝΘΕΤΟ



- Συνολικές διαστάσεις (ΜxΠxΥ): 705 x 370 x 830 mm
- 2 συρτάρια με διαστάσεις (ΜxΠxΥ): 587 x 325 x 60 mm
- Συρτάρια με ρουλεμάν
- Ρόδες \varnothing 100 mm με φρένο
- Βάρος: 27,5 kg

ΚΩΔΙΚΟΣ	66429
ΤΙΜΗ	310 €

Φορητές Εργαλειοθήκες



- 5 θέσεων
- Διαστάσεις ΜxΠxΥ: 495x200x290 mm
- Βάρος: 5,5 kg

ΚΩΔΙΚΟΣ	66425
ΤΙΜΗ	57 €



- Με 3 συρτάρια
- Διαστάσεις ΜxΠxΥ: 520x215x300 mm
- Διαστάσεις άνω αποθηκευτικού χώρου ΜxΠxΥ: 507x209x60 mm
- Εσωτερικές διαστάσεις συρταριών ΜxΠxΥ: 445x185x38 mm
- Συρτάρια με ρουλεμάν • Βάρος: 7,98 kg

ΚΩΔΙΚΟΣ	66419
ΤΙΜΗ	95 €

ΜΕ 7 ΣΥΡΤΑΡΙΑ



- Με κεντρικό κλείδωμα
- Συνολικές διαστάσεις με τροχούς (ΜxΠxΥ): 680 x 458 x 945 mm
- 1 συρτάρι με διαστάσεις (ΜxΠxΥ): 570 x 410 x 48 mm
- 3 συρτάρια με διαστάσεις (ΜxΠxΥ): 570 x 410 x 74,5 mm
- 2 συρτάρια με διαστάσεις (ΜxΠxΥ): 570 x 410 x 100,5 mm
- 1 συρτάρι με διαστάσεις (ΜxΠxΥ): 570 x 410 x 153,5 mm
- Συρτάρια με ρουλεμάν
- Ρόδες \varnothing 125 mm με φρένο
- Βαφή πούδρας • Βάρος: 48,5 kg

ΚΩΔΙΚΟΣ	66423
ΤΙΜΗ	490 €

ΜΕ 7 ΣΥΡΤΑΡΙΑ



- Με κεντρικό κλείδωμα
- Συνολικές διαστάσεις με τροχούς & χειρολαβή (ΜxΠxΥ): 770 x 460 x 980 mm
- 5 συρτάρια με διαστάσεις (ΜxΠxΥ): 576 x 400 x 70 mm (ωφέλιμες διαστάσεις ΜxΠxΥ: 518 x 395 x 55 mm)
- 2 συρτάρια με διαστάσεις (ΜxΠxΥ): 576 x 400 x 146 mm (ωφέλιμες διαστάσεις ΜxΠxΥ: 518 x 395 x 135 mm)
- Βάρος: 53 kg

ΚΩΔΙΚΟΣ	66436
ΤΙΜΗ	530 €

ΜΕ 7 ΣΥΡΤΑΡΙΑ & ΠΛΑΪΝΟ ΝΤΟΥΛΑΠΙ



- Με κεντρικό κλείδωμα
- Συνολικές διαστάσεις με τροχούς (ΜxΠxΥ): 756 x 460 x 975 mm
- 2 συρτάρια με διαστάσεις (ΜxΠxΥ): 576 x 400 x 151 x 4 mm
- 5 συρτάρια με διαστάσεις (ΜxΠxΥ): 576 x 400 x 73,5 x 4 mm
- 1 πλαϊνό ντουλάπι με πλάτη στήριξης εργαλείων
- Μεταλλική ενισχυμένη επιφάνεια εργασίας με θέσεις τοποθέτησης εξαρτημάτων
- Συρτάρια με ρουλεμάν • Βαφή πούδρας
- Βάρος: 57 kg

ΚΩΔΙΚΟΣ	66437
ΤΙΜΗ	680 €

ΜΕ 7 ΣΥΡΤΑΡΙΑ & ΝΤΟΥΛΑΠΙ



- Με κεντρικό κλείδωμα
- Συνολικές διαστάσεις με τροχούς ΜxΠxΥ (mm): 1135 x 460 x 975
- 2 συρτάρια με διαστάσεις (ΜxΠxΥ): 576 x 400 x 151 x 4 mm
- 5 συρτάρια με διαστάσεις (ΜxΠxΥ): 576 x 400 x 73,5 x 4 mm
- 1 ντουλάπι εμπρός με ράφι
- Μεταλλική ενισχυμένη επιφάνεια εργασίας με θέσεις τοποθέτησης εξαρτημάτων
- Πλαϊνά - πλάτες με οπές για στήριξη εργαλείων
- Συρτάρια με ρουλεμάν • Βαφή πούδρας
- Βάρος: 69,5 kg

ΚΩΔΙΚΟΣ	66438
ΤΙΜΗ	710 €

ΟΙΚΟΝΟΜΙΚΟΥ ΤΥΠΟΥ

10 ton. (πάγκου)



ΚΩΔΙΚΟΣ 60625

12 ton.



ΚΩΔΙΚΟΣ 60628

20 ton.

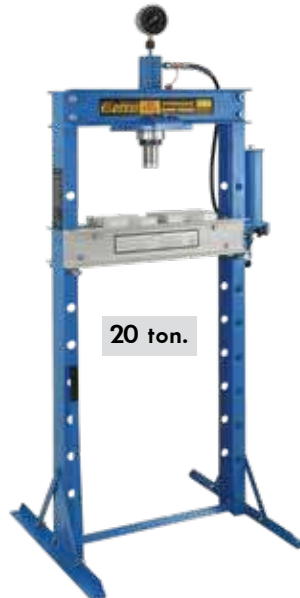

ΚΩΔΙΚΟΣ 60622

20 ton.

Χειροκίνητη & Πνευματική



ΚΩΔΙΚΟΣ 60659



HEAVY DUTY (ΒΑΡΕΩΣ ΤΥΠΟΥ)

Ρύθμιση ταχύτητας καθόδου εμβόλου

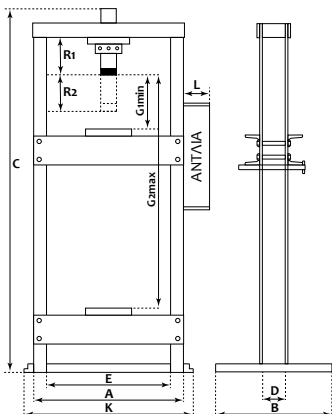
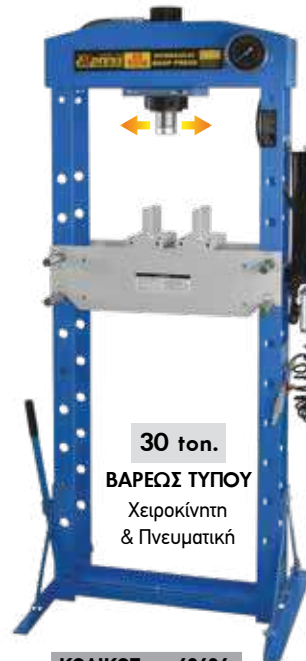
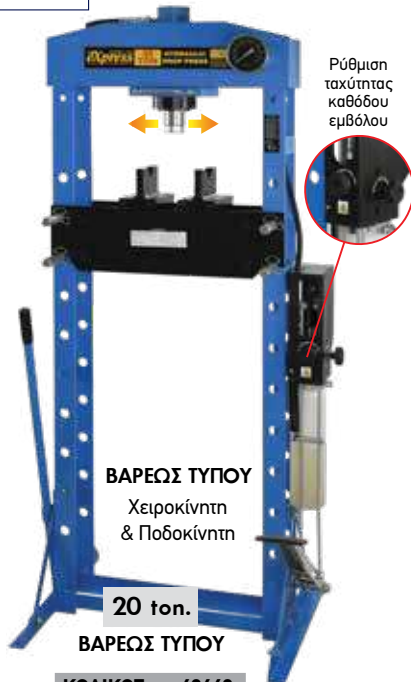

ΚΩΔΙΚΟΣ	ΙΚΑΝΟΤ.	ΒΑΡΟΣ ΚΑΘΑΡΟ	A	B	C	D	E	G1min	G2max	R1	R2*	R1+R2	K	L	ΤΙΜΗ
60625	10 ton.	51 kg	500	450	1080	100	340	180	340	110	175	285	580	170-510	530 €
60628	12 ton.	69,5 kg	590	500	1660	80	510	0	920	120	175	295	680	150	640 €
60622	20 ton.	101,5 kg	640	700	1800	100	545	45	880	145	175	320	730	100	860 €
60659	20 ton.	98,3 kg	640	700	1800	100	545	45	880	145	175	320	730	120	1.120 €
60623	20 ton.	115 kg	630	560	1650	150	510	25	895	145	175	320	700	100	1.250 €
60624	30 ton.	165 kg	630	560	1700	150	510	70	945	130	145	275	700	120	1.450 €
60629	50 ton.	293 kg	910	795	1310	220	710	0	920	165	200	365	990	118	3.220 €

*R2 Διαδρομή Εμβόλου

ΟΙΚΟΝΟΜΙΚΗ ΣΕΙΡΑ



Κωδ.: 60655
1000 kg

ΠΤΥΣΣΟΜΕΝΟ

ΚΩΔΙΚΟΣ 60655
ΤΙΜΗ 440 €

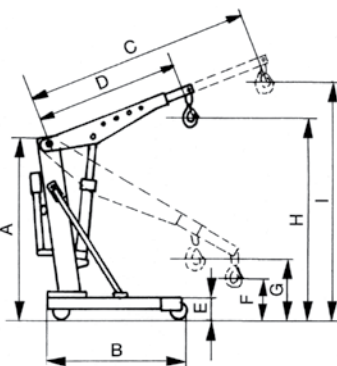

Κωδ.: 60640
2000 kg

ΠΤΥΣΣΟΜΕΝΟ

ΚΩΔΙΚΟΣ 60640
ΤΙΜΗ 595 €

ΚΩΔΙΚΟΣ	ΙΚΑΝΟΤ	ΙΚΑΝΟΤΗΤΑ ΑΝΥΨΩΣΗΣ (kg)				ΔΙΑΣΤΑΣΕΙΣ (mm)									ΒΑΡΟΣ (kg)
		1	2	3	4	A	B	C	D	E	F	G	H	I	
60655	1000Kg	1000	750	500	250	1380	1560	1320	1050	163	25	170	1860	2040	65
60640	2000Kg	2000	1500	1000	500	1390	1770	1370	860	190	0	430	1900	2320	90,5

Σασμανόγρυλος - Stand Κινητήρων - Τραβέρσα - Αρτάν

ΣΑΣΜΑΝΟΓΡΥΛΟΣ



500kg

Σασμανόγρυλος με ποδοπεντάλ, αυτόματης επαναφοράς (Dead Man Switch), περιστροφική βαλβίδα για τον έλεγχο κατεβάσματος, 4 περιστρεφόμενους τροχούς με φρένο και πιάτο τοποθέτησης.

- Μοχλός κατεβάσματος με αυτόματη επαναφορά για προστασία του χρήστη

ΚΩΔΙΚΟΣ	60627
ΙΚΑΝΟΤΗΤΑ ΑΝΥΨΩΣΗΣ (kg)	500
ΜΕΓ. ΥΨΟΣ ΑΝΥΨ. (MM)	1950
ΕΛΑΧ. ΥΨΟΣ ΑΝΥΨ. (MM)	1135
ΔΙΑΣΤ. ΣΥΣΚ. (MM)	1100 x 260 x 270
ΒΑΡΟΣ (kg)	28
ΤΙΜΗ	290 €

STAND ΚΙΝΗΤΗΡΩΝ

ΚΩΔΙΚΟΣ	60620
ΙΚΑΝΟΤΗΤΑ (kg)	680
ΔΙΑΣΤΑΣΕΙΣ ΣΥΣΚ. (mm)	860x420x130
ΒΑΡΟΣ (kg)	33,6
ΤΙΜΗ	230 €



Αναδιπλούμενο



ΤΡΑΒΕΡΣΑ ΜΕ ΔΥΟ ΓΑΝΤΖΟΥΣ



ΚΩΔΙΚΟΣ	60658
ΙΚΑΝΟΤΗΤΑ (kg)	500
ΔΙΑΣΤΑΣΕΙΣ ΣΥΣΚ. (mm)	1540x120x150
ΒΑΡΟΣ Κ/Μ (kg)	16/17
ΤΙΜΗ	165 €

ΑΡΤΑΝΗ ΚΙΝΗΤΗΡΑ

Αρτάνη κινητήρα μέγιστου φορτίου ανύψωσης 680Kg με περιστρεφόμενη λαβή - κοχλία για την εξασορόπιση φορτίου.

- Βάρος Κ/Μ: 5,5/6 kg
- Διαστ. συσκ.: 480x280x220 mm

ΚΩΔΙΚΟΣ	60657
ΤΙΜΗ	52 €



Ικανότητα 680 kg

360kg ΜΕ ΠΟΔΟΚΙΝΗΤΗ ΥΔΡΑΥΛΙΚΗ ΑΝΤΛΙΑ



- Μηχανική μέγερνη για τη συγκράτηση του εμπρός τροχού της μοτοσυκλέτας και stop ασφαλείας
- Επιφάνεια από μπακλαβαδωτή λαμαρίνα
- Compact διαστάσεις κατάλληλο για στενούς χώρους
- Διαστ. συσκ.: 1510x670x260 mm
- Βάρος Κ/Μ: 97,5/123,5 Kg

ΚΩΔΙΚΟΣ	46121
ΤΙΜΗ	810 €

400kg ΜΕ ΠΟΔΟΚΙΝΗΤΗ ΥΔΡΑΥΛΙΚΗ ΑΝΤΛΙΑ

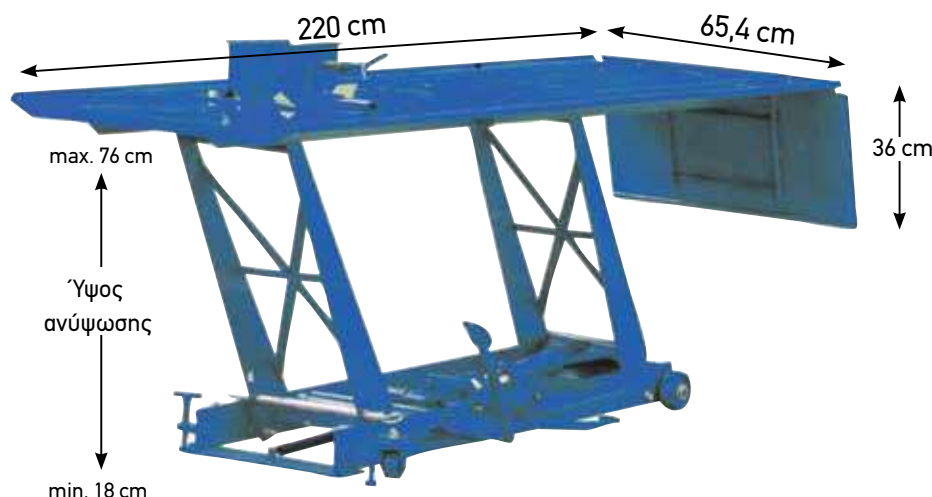

- Μηχανική μέγερνη για τη συγκράτηση του εμπρός τροχού της μοτοσυκλέτας
- Επιφάνεια από λεία λαμαρίνα για εύκολο και γρήγορο καθάρισμα
- Με αποσπώμενο "παράθυρο" πίσω τροχού
- Διαστ. συσκ.: 2280x770x300 mm
- Βάρος Κ/Μ: 122/157 Kg

ΚΩΔΙΚΟΣ	46129
ΤΙΜΗ	1.100 €

Ξαπλώστρες - Καθίσματα Εργασίας

ΜΗΚΟΣ 1m με μεταλλικό σκελετό



ΚΩΔΙΚΟΣ	60601
ΤΙΜΗ	67 €

ΜΗΚΟΣ 1m



ΚΩΔΙΚΟΣ	60602
ΤΙΜΗ	62 €

ΚΑΘΙΣΜΑ ΕΡΓΑΣΙΑΣ



ΚΩΔΙΚΟΣ	40666
ΔΙΑΣΤ. ΠxBxY (cm)	36x37x37
ΒΑΡΟΣ (kg)	3,5
ΤΙΜΗ	46 €

ΣΚΑΜΠΟ ΕΡΓΑΣΙΑΣ



- Ρύθμιση καθ' ύψος με πνευματικό έμβολο
- Με πέντε ρόδες

ΚΩΔΙΚΟΣ	40665
ΔΙΑΣΤ. ΠxBxY (cm)	38x38x42,5
ΒΑΡΟΣ (kg)	5,7
ΤΙΜΗ	87 €

ΒΑΣΗ (STAND) ΧΑΡΤΙΟΥ*



* Δεν περιλαμβάνεται το ρολό χαρτιού

ΚΩΔΙΚΟΣ	60636
ΔΙΑΣΤΑΣΕΙΣ	
ΣΥΣΚ. (mm)	27x24x36
ΒΑΡΟΣ (kg)	1,5
ΤΙΜΗ	35 €

2 TON



- 360° περιστρεφόμενη λαβή
- Φορτός, ελαφρύς και με λαβή για εύκολη μεταφορά

ΚΩΔΙΚΟΣ 60604
ΤΙΜΗ 74 €



- Με αργή - ομαλή κάθοδο



ΚΩΔΙΚΟΣ 60607
ΤΙΜΗ 100 €

3 TON



ΚΩΔΙΚΟΣ 60619
ΤΙΜΗ 125 €



ΚΩΔΙΚΟΣ 60614
ΤΙΜΗ 230 €

Με πεντάλ ταχείας ανύψωσης βραχίονα (χωρίς φορτίο)



ΠΕΛΜΑ ΓΡΥΛΛΟΥ

ΚΩΔΙΚΟΣ 47183
ΤΙΜΗ 9 €

ΚΩΔΙΚΟΣ 40623
ΤΙΜΗ 280 €

ΧΑΜΗΛΟΥ ΠΡΟΦΙΛ

2 ton.

- Χαμηλού προφίλ (85mm)
- Φορτός, ελαφρύς με λαβή για εύκολη μεταφορά



ΚΩΔΙΚΟΣ 60648
ΤΙΜΗ 90 €

2 ton.

- Χαμηλού προφίλ (89mm)
- Περιστρεφόμενη λαβή (360°)



ΚΩΔΙΚΟΣ 60608
ΤΙΜΗ 125 €

2,5 ton.

- Χαμηλού προφίλ (80mm)
- Επαγγελματικός, βαρέως τύπου
 - Διπλής αντλίας για γρήγορη ανύψωση



ΚΩΔΙΚΟΣ 60638
ΤΙΜΗ 320 €

3 ton.

- Χαμηλού προφίλ (98mm)
- Επαγγελματικός, βαρέως τύπου
 - Διπλής αντλίας για γρήγορη ανύψωση



ΠΕΛΜΑ ΓΡΥΛΛΟΥ

ΚΩΔΙΚΟΣ 47188
ΤΙΜΗ 9 €

ΚΩΔΙΚΟΣ 60615
ΤΙΜΗ 390 €



ΥΨΗΛΗΣ ΑΝΥΨΩΣΗΣ



2 ton.

- Επαγγελματικός, βαρέως τύπου
- Μακρύς, υψηλής ανύψωσης (800mm)
- Ποδοπεντάλ για γρήγορη τοποθέτηση και ανύψωση

ΚΩΔΙΚΟΣ 60612
ΤΙΜΗ 570 €



ΑΛΟΥΜΙΝΙΟΥ

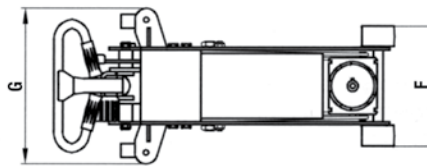
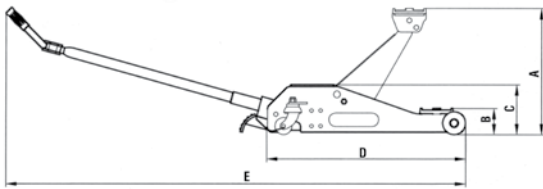

2.5 ton.

- Χαμηλού προφίλ
- Σασί αλουμινίου (ελαφρύ)
- Compact διαστάσεων

ΚΩΔΙΚΟΣ 60611
ΤΙΜΗ 360 €

ΚΩΔΙΚΟΣ	ΙΚΑΝΟΤΗΤΑ	ΔΙΑΣΤΑΣΕΙΣ (mm)							ΔΙΑΣΤΑΣΕΙΣ ΣΥΣΚ. (mm)	ΒΑΡΟΣ Κ/Μ (kg)
		A	B	C	D	E	F	G		
60604	2 ton	343	135	127	448	1148	155	195	465x220x140	8,9/10
60607	2 ton	360	125	145	495	930	180	225	493x220x144	11/12,3
60619	3 ton	400	135	145	580	1065	160	240	582x240x146	16/16,5
60614	3 ton	465	130	170	710	1980	280	345	620x375x210	27/ 29
40623	3 ton	500	145	155	634	1638	275	346	685x346x180	37,2/ 38
60648	2 ton	330	85	145	534	1220	120	216	534x216x135	10,9/ 11
60608	2 ton	359	89	150	550	1550	250	330	610x275x160	14 /15
60615	3 ton	530	98	165	705	1980	282	340	815x390x210	44/45,5
60612	2 ton	790	140	180	1184	2270	290	425	1250x475x210	58/ 66
60611	2.5 ton	480	100	155	595	1850	250	285	720x350x200	26/ 27

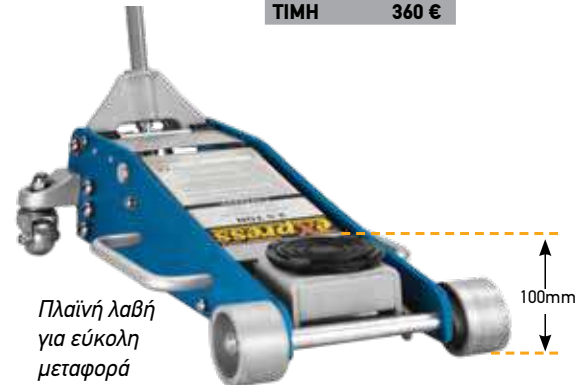

ΓΡΥΛΛΟΙ ΑΕΡΟΣ



30 ton.

- 2 εμβόλων (15/30)
- Με 2 προεκτάσεις 75mm & 45 mm
- Διαστάσεις συσκ.: 620 x 300 x 250 mm

ΚΩΔΙΚΟΣ 60641
ΙΚΑΝΟΤ. ΑΝΥΨΩΣΗΣ (ton.) 15/30
ΕΜΒΟΛΑ 2
ΠΙΕΣΗ (bar) 8-12
ΒΑΡΟΣ Κ/Μ (kg) 53/56
ΤΙΜΗ 1.700 €

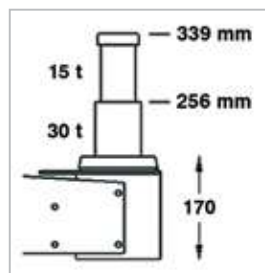

50 ton.

- 2 εμβόλων (25/50)
- Με 2 προεκτάσεις 75mm & 45 mm
- Διαστάσεις συσκευασίας (2 κουτιά):
i) 1385 x 100 x 290 mm, Βάρος: 8kg
ii) 815 x 290 x 310 mm, Βάρος: 68kg

ΚΩΔΙΚΟΣ 60642
ΙΚΑΝΟΤ. ΑΝΥΨΩΣΗΣ (ton.) 25/50
ΕΜΒΟΛΑ 2
ΠΙΕΣΗ (bar) 8-12
ΤΙΜΗ 1.950 €

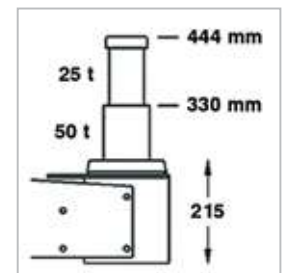

ΥΔΡΑΥΛΙΚΟΙ ΓΡΥΛΟΙ ΜΠΟΥΚΑΛΑΣ

• Σώμα και βάση από ασάλι κολλητά • Προστασία από διαρροή λαδιού • Με αργή - ομαλή κάθοδο

2 ton.



5 ton.



8 ton.



3 ton.



20 ton.



12 ton.



15 ton.

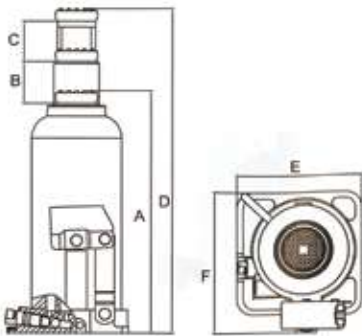

ΚΩΔΙΚΟΣ	ΙΚΑΝΟΤΗΤΑ	ΒΑΡΟΣ Κ/Μ	ΔΙΑΣΤΑΣΕΙΣ (mm)						ΤΙΜΗ
			A	B	C	D	E	F	
40602	2 ton.	2,0/2,1 kg	168	108	48	316	94,5	78	28 €
40604	3 ton.	2,7/2,9 kg	188	115	60	363	108,5	87	33 €
40606	5 ton.	3,7/3,9 kg	207	125	70	420	117	97	40 €
40608	8 ton.	4,8/5,0 kg	222	145	80	447	124	106	48 €
40610	12 ton.	5,8/6,0 kg	230	150	80	460	134,5	115	56 €
40612	15 ton.	7,1/7,3 kg	230	150	80	460	141	118	65 €
40614	20 ton.	8,7/9,0 kg	240	150	60	450	160	140	85 €

ΓΡΥΛΟΣ ΟΧΗΜΑΤΩΝ OFF-ROAD (4x4)



1,5 ton. / 1,32 m

ΚΩΔΙΚΟΣ	60664
ΤΥΠΟΣ	TRA8485-GS
ΙΚΑΝΟΤΗΤΑ (ton.)	1,5
ΕΛΑΧ. ΥΨΟΣ (mm)	125
ΜΕΓ. ΥΨΟΣ (mm)	1320
ΔΙΑΣΤ. ΣΥΣΚ. (mm)	1540x240x140
ΒΑΡΟΣ (kg)	14,6
ΤΙΜΗ	145 €

ΨΑΛΙΔΩΤΟΣ ΓΡΥΛΟΣ



ΚΩΔΙΚΟΣ	60663
ΙΚΑΝΟΤΗΤΑ (ton.)	1,5
ΕΛΑΧΙΣΤΟ ΥΨΟΣ (mm)	100
ΜΕΓΙΣΤΟ ΥΨΟΣ (mm)	370
ΔΙΑΣΤΑΣΕΙΣ ΣΥΣΚ. (mm)	505x405x240
ΒΑΡΟΣ Κ/Μ (kg)	2,1/2,3
ΤΙΜΗ	26 €

ΤΡΙΠΟΔΑ ΣΤΗΡΙΞΗΣ

2 ton.



3 ton.



✓ Αναδιπλούμενα

ΚΩΔΙΚΟΣ	60645	60646
ΙΚΑΝΟΤΗΤΑ (ton.)	2	3
ΕΛΑΧΙΣΤΟ ΥΨΟΣ (mm)	277	285
ΜΕΓΙΣΤΟ ΥΨΟΣ (mm)	365	400
ΔΙΑΣΤΑΣΕΙΣ ΣΥΣΚ. (mm)	510x270x310	630x300x320
ΒΑΡΟΣ (kg)	3,4	4,4
ΤΙΜΗ (ΖΕΥΓΟΥΣ)*	31 €	37 €

* Οι ανωτέρω κωδικοί αφορούν συσκευασία 2 τεμαχίων (ζεύγους)

2 ton.



3 ton.



6 ton.



✓ Με ασφάλιση τύπου κασάνια διπλού κλειδώματος
✓ Με μεγαλύτερη επιφάνεια ποδιού για μεγαλύτερη ασφάλεια

ΚΩΔΙΚΟΣ	60616	60617	60618
ΤΥΠΟΣ	T42001C	T43001C	T46001C
ΙΚΑΝΟΤΗΤΑ (ton.)	2	3	6
ΕΛΑΧΙΣΤΟ ΥΨΟΣ (mm)	278	288	395
ΜΕΓΙΣΤΟ ΥΨΟΣ (mm)	420	425	605
ΔΙΑΣΤΑΣΕΙΣ ΣΥΣΚ. (mm)	210x195x355	225x205x360	310x265x460
ΒΑΡΟΣ (kg)	3,4	4,4	4,5
ΤΙΜΗ (ΖΕΥΓΟΥΣ)*	50 €	55 €	105 €

* Οι ανωτέρω κωδικοί αφορούν συσκευασία 2 τεμαχίων (ζεύγους)

STAND

STAND ΜΠΡΟΣΤΙΝΟΥ ΤΡΟΧΟΥ
100kg

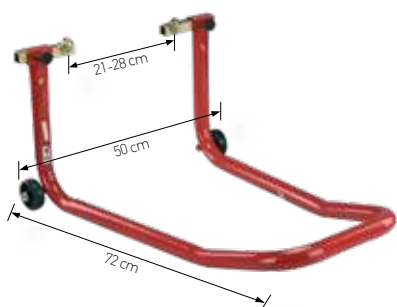

ΚΩΔΙΚΟΣ	60631
ΒΑΡΟΣ (kg)	2,8
ΤΙΜΗ	50 €

STAND ΜΠΡΟΣΤΙΝΟΥ ΤΡΟΧΟΥ
200kg



ΚΩΔΙΚΟΣ	60633
ΒΑΡΟΣ (kg)	4,85
ΤΙΜΗ	80 €

✓ Διαίρουμένου τύπου

STAND ΠΙΣΩ ΤΡΟΧΟΥ
200kg



ΚΩΔΙΚΟΣ	60632
ΒΑΡΟΣ (kg)	4,8
ΤΙΜΗ	66 €

ΑΝΤΑΠΤΟΡΑΣ
ΔΙΧΑΛΟΥ STAND
Για τον κωδικό
60632



ΚΩΔΙΚΟΣ	47178
ΤΙΜΗ	15 €

ΡΑΜΠΑ ΑΝΥΨΩΣΗΣ

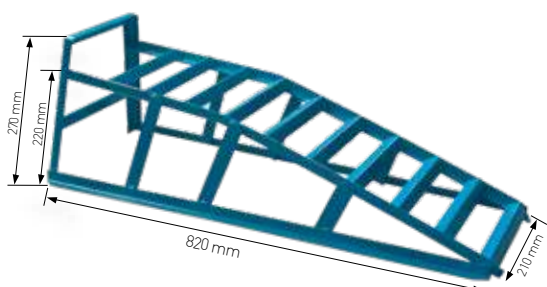

ΚΩΔΙΚΟΣ	631446
ΑΝΥΨΩΤΙΚΗ ΙΚΑΝΟΤ. (ΜΟΝΗ/ΖΕΥΓΟΣ) (kg)	1000/2000
ΔΙΑΣΤΑΣΕΙΣ (mm)	820x210x220
ΒΑΡΟΣ Κ/Μ (kg)	5,6/6
ΤΙΜΗ / ΤΕΜΑΧΙΟ	48 €

✓ Διάσταση ελαστικού
max. 185mm

20 Lt.

PW-3½ G

ΚΩΔΙΚΟΣ 47112

- Ποσότητα απορρυπαντικού Max. 14Lt
- Χωρητικότητα δεξαμενής Max. 20 Lt
- Αντλία 1000lt/hr - 16.66lt/min - 26 Watt με βαθμό στεγανότητας IPX8
- Διαλυτικά - Απορρυπαντικά Βασισμένα στο νερό με PH>7 και θερμοκρασία ανάφλεξης μεγαλύτερη από 150°C
- Διαστάσεις εσωτερικές δεξαμενής 40x30x21 cm
- Με αφαιρούμενο ράφι πλύσεως εξαρτημάτων 29x39 cm
- Με μηχανισμό συγκράτησης καπακιού
- Μέγιστη θερμοκρασία λειτουργίας 35 °C
- Μέγιστο Μανομετρικό 1,8 m
- Διακόπτης ON/OFF και καλώδιο παροχής 1,5 μέτρο

Με δυνατότητα τοποθέτησης βουρτσάκι καθαρισμού Κωδ. 47181 (ΔΕΝ ΠΕΡΙΛΑΜΒΑΝΕΤΑΙ)



90 Lt.

PW-20 G

ΚΩΔΙΚΟΣ 47111

- Ποσότητα απορρυπαντικού: Min. 20Lt / Max. 60Lt
- Χωρητικότητα δεξαμενής Max. 90 Lt
- Αντλία 1000lt/hr - 16.66lt/min - 26 Watt με βαθμό στεγανότητας IPX8
- Διαλυτικά - Απορρυπαντικά Βασισμένα στο νερό με PH>7 και θερμοκρασία ανάφλεξης μεγαλύτερη από 150°C
- Διαστάσεις εσωτερικές δεξαμενής 71x48x26 cm
- Θήκη πλυσίματος μικρών εξαρτημάτων 25x16x8 cm διάτρητη
- Με εσωτερικό αφαιρούμενο ράφι πλύσεως εξαρτημάτων 47x47 cm διάτρητο
- Με φίλτρο διαστάσεων 10x10 cm στην αναρρόφηση της αντλίας
- Με μηχανικό αμορτισέρ ελατηρίου συγκράτησης καπακιού
- Τάπα αποστράγγισης για εύκολη αφαίρεση του καθαριστικού
- Με ράφι αποθήκευσης διαστάσεων 68x42 cm
- Μέγιστη θερμοκρασία λειτουργίας 35 °C
- Μέγιστο Μανομετρικό 1,8 m
- Διακόπτης ON/OFF και καλώδιο παροχής 1,5 μέτρο

Με δυνατότητα τοποθέτησης βουρτσάκι καθαρισμού Κωδ. 47181 (ΔΕΝ ΠΕΡΙΛΑΜΒΑΝΕΤΑΙ)



90 Lt.

ΤΡΟΧΗΛΑΤΟ

RPW-20 G

ΚΩΔΙΚΟΣ 47116

- Ποσότητα απορρυπαντικού: Min. 25Lt / Max. 47Lt
- Χωρητικότητα δεξαμενής Max. 90 Lt
- Αντλία 1000lt/hr - 16.66lt/min - 26 Watt με βαθμό στεγανότητας IPX8
- Διαλυτικά - Απορρυπαντικά Βασισμένα στο νερό με PH>7 και θερμοκρασία ανάφλεξης μεγαλύτερη από 150°C
- Διαστάσεις εσωτερικές δεξαμενής 712x483x204 mm
- Με 4 τροχούς Φ10 cm , οι 2 με φρένο
- Με εσωτερικό αφαιρούμενο ράφι πλύσεως εξαρτημάτων 70x47 cm διάτρητο
- Με φίλτρο διαστάσεων 10x10 cm στην αναρρόφηση της αντλίας
- Με μηχανικό αμορτισέρ ελατηρίου συγκράτησης καπακιού
- Τάπα αποστράγγισης δεξαμενής για εύκολη αφαίρεση του καθαριστικού
- Ράφι τοποθέτησης εξαρτημάτων με αποστράγγιση υγρών και αφαιρούμενο π्लाστικό δοχείο 10 λίτρων
- Κάτω ράφι αποθήκευσης διαστάσεων 76x40 cm
- Μέγιστη θερμοκρασία λειτουργίας 35 °C
- Μέγιστο Μανομετρικό 1,8 m
- Διακόπτης ON/OFF και καλώδιο παροχής 1,5 μέτρο

Με δυνατότητα τοποθέτησης βουρτσάκι καθαρισμού Κωδ. 47181 (ΔΕΝ ΠΕΡΙΛΑΜΒΑΝΕΤΑΙ)



150 Lt.

PW-40 G

ΚΩΔΙΚΟΣ 47113

- Ποσότητα απορρυπαντικού: Min. 45Lt / Max. 97Lt
- Χωρητικότητα δεξαμενής Max. 150 Lt
- Αντλία 1000lt/hr - 16.66lt/min - 26 Watt με βαθμό στεγανότητας IPX8
- Διαλυτικά - Απορρυπαντικά Βασισμένα στο νερό με PH>7 και θερμοκρασία ανάφλεξης μεγαλύτερη από 150°C
- Διαστάσεις εσωτερικές δεξαμενής 106x51x28 cm
- Θήκη πλυσίματος μικρών εξαρτημάτων 25x16x8 cm διάτρητη
- Με εσωτερικό αφαιρούμενο ράφι πλύσεως εξαρτημάτων 80x50 cm διάτρητο
- Με φίλτρο διαστάσεων 10x10 cm στην αναρρόφηση της αντλίας
- Με μηχανικό αμορτισέρ ελατηρίου συγκράτησης καπακιού
- Τάπα αποστράγγισης για εύκολη αφαίρεση του καθαριστικού
- Με ράφι αποθήκευσης διαστάσεων 98x42.5 cm
- Μέγιστη θερμοκρασία λειτουργίας 35 °C
- Μέγιστο Μανομετρικό 1,8 m
- Διακόπτης ON/OFF και καλώδιο παροχής 1,5 μέτρο

Με δυνατότητα τοποθέτησης βουρτσάκι καθαρισμού Κωδ. 47181 (ΔΕΝ ΠΕΡΙΛΑΜΒΑΝΕΤΑΙ)



ΚΩΔΙΚΟΣ	47112	47111	47116	47113
ΤΥΠΟΣ ΑΝΤΛΙΑΣ	ΗΛΕΚΤΡΙΚΗ	ΗΛΕΚΤΡΙΚΗ	ΗΛΕΚΤΡΙΚΗ	ΗΛΕΚΤΡΙΚΗ
ΧΩΡΗΤΙΚΟΤΗΤΑ ΔΕΞΑΜΕΝΗΣ (Lt)	20 (Πάγκου)	90 (Σταθερό)	90 (Τροχήλατο)	150 (Σταθερό)
ΤΑΣΗ (Volt)	230	230	230	230
ΔΙΑΣΤΑΣΕΙΣ ΔΕΞΑΜΕΝΗΣ (mm)	400 x 300 x 210	759 x 527 x 275	712 x 483 x 204	1135 x 545 x 320
ΒΑΡΟΣ (kg)	6,5 / 7,5	23 / 26	34 / 37	42 / 45
ΤΙΜΗ	105 €	245 €	325 €	385 €

OPTIONAL



ΣΩΛΗΝΑΣ ΜΕ ΒΟΥΡΤΣΑ

ΚΩΔΙΚΟΣ 47181
ΤΙΜΗ 14 €



ΚΩΔΙΚΟΣ	47191
ΙΚΑΝΟΤΗΤΑ (ton.)	4
ΣΦΗΝΑ ΔΙΑΝΟΙΞΗΣ (kg)	500
ΕΛΑΧ. ΥΨΟΣ ΕΜΒΟΛΟΥ (mm)	270
ΔΙΑΔΡΟΜΗ ΕΜΒΟΛΟΥ (mm)	120
ΔΙΑΣΤΑΣΕΙΣ ΣΥΣΚ. (mm)	590x350x170
ΒΑΡΟΣ Κ/Μ (kg)	16,5/19,2
ΤΙΜΗ	245 €

Σε νέα πρακτική συσκευασία για εύκολη μεταφορά & αποθήκευση



ΚΩΔΙΚΟΣ	47190
ΙΚΑΝΟΤΗΤΑ (ton.)	10
ΣΦΗΝΑ ΔΙΑΝΟΙΞΗΣ (kg)	500
ΕΛΑΧ. ΥΨΟΣ ΕΜΒΟΛΟΥ (mm)	380
ΔΙΑΔΡΟΜΗ ΕΜΒΟΛΟΥ (mm)	150
ΔΙΑΣΤΑΣΕΙΣ ΣΥΣΚ. (mm)	940x415x210
ΒΑΡΟΣ Κ/Μ (kg)	27/34
ΤΙΜΗ	365 €

Σε νέα πρακτική συσκευασία για εύκολη μεταφορά & αποθήκευση

Υδραυλική Εξολκεί

- ✓ Με 360° περιστρεφόμενη λαβή αντλίας και κεντραδόρο για εύκολη τοποθέτηση
- ✓ Δυνατότητα τοποθέτησης σε όλες τις θέσεις

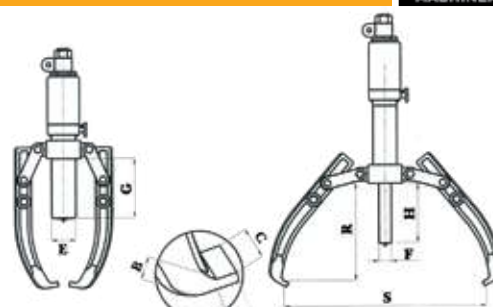

ΚΩΔΙΚΟΣ	OUTPUT	ΔΙΑΣΤΑΣΕΙΣ (mm)									ΒΑΡΟΣ Κ/Μ	ΤΙΜΗ
		S	R	H	E	F	G	A	B	C		
43373	5 ton.	50-200	140	50	45	23	106	12.5	22.5	26	6/7,1 kg	99 €
43374	10 ton.	50-250	170	60	56	26	97	14	30	30	9/10,6 kg	165 €

Εξολκεί - Συμπιεσόμετρα

ΣΕΤ ΣΥΜΠΙΕΣΟΜΕΤΡΟ ΚΙΝΗΤΗΡΩΝ



ΒΕΝΖΙΝΗΣ

- Σπειρώματα: M10x1.0, M12x1.25, M14x1.25, M18x1.5

ΚΩΔΙΚΟΣ	631506
ΤΙΜΗ	55 €

- Βάρος Κ/Μ: 1,1/1,2 kg
- Διαστ. συσκ.: 470x315x435 mm



ΠΕΤΡΕΛΑΙΟΥ

- Μετρητής πίεσης για κινητήρες Diesel
- 14 αντάπτορες

ΚΩΔΙΚΟΣ	631500
ΤΙΜΗ	173 €

- Βάρος Κ/Μ: 3,4/3,8 kg
- Διαστ. συσκ.: 395x295x410 mm

ΠΕΡΙΓΡΑΦΗ	ΜΗΚΟΣ	ΣΠΕΙΡΩΜΑ
ΠΡΟΣΑΡΜΟΓΕΑΣ ΓΙΑ ΠΡΟΘΕΡΜ.	91 mm	M10x1
ΠΡΟΣΑΡΜΟΓΕΑΣ ΓΙΑ ΠΡΟΘΕΡΜ.	119 mm	M10x1
ΠΡΟΣΑΡΜΟΓΕΑΣ ΓΙΑ ΠΡΟΘΕΡΜ.	135 mm	M10x1.25
ΠΡΟΣΑΡΜΟΓΕΑΣ ΓΙΑ ΠΡΟΘΕΡΜ.	118 mm	M22x1.5
ΜΕΤΡΗΤΗΣ ΠΙΕΣΗΣ	340 mm	/
ΠΡΟΣΑΡΜΟΓΕΑΣ ΓΙΑ ΠΡΟΘΕΡΜ.	113 mm	M10x1
ΠΡΟΣΑΡΜΟΓΕΑΣ ΓΙΑ ΠΡΟΘΕΡΜ.	102 mm	M8x1
ΠΡΟΣΑΡΜΟΓΕΑΣ ΓΙΑ ΠΡΟΘΕΡΜ.	83 mm	M10x1
ΠΡΟΣΑΡΜΟΓΕΑΣ ΓΙΑ ΠΡΟΘΕΡΜ.	67 mm	M10x1.25
ΠΡΟΣΑΡΜΟΓΕΑΣ ΓΙΑ ΠΡΟΘΕΡΜ.	51 mm	M12x1.25
ΠΡΟΣΑΡΜΟΓΕΑΣ ΣΩΛΗΝΑ	160 mm	M18x1.5
ΠΡΟΣΑΡΜΟΓΕΑΣ ΜΠΕΚ	88 mm	M24x1.5
ΠΡΟΣΑΡΜΟΓΕΑΣ ΜΠΕΚ	75 mm	M22x1.5
ΠΡΟΣΑΡΜΟΓΕΑΣ ΜΠΕΚ	63 mm	M24x2
ΠΡΟΣΑΡΜΟΓΕΑΣ ΜΠΕΚ	75 mm	M20x1.5

ΣΥΜΠΙΕΣΤΗΣ ΕΛΑΤΗΡΙΩΝ ΑΝΑΡΤΗΣΗΣ



ΤΗΛΕΣΚΟΠΙΚΟΣ

- Εύρος συμπίεσης ελατηρίων (min. - max.): 120 mm - 325 mm
- Κατάλληλος για MERCEDES - BENZ, GM, OPEL, FORD, FIAT, PEUGEOT, HUNDAI, VOLVO, TOYOTA, SKODA, NISSAN, MITSUBISHI

ΚΩΔΙΚΟΣ	631502
ΤΙΜΗ	347 €

- Βάρος Κ/Μ: 6/6,3 kg
- Διαστ. συσκ.: 410x210x390 mm

ΑΝΑΡΡΟΦΗΤΗΡΑΣ 30 Lt. (ΧΩΡΙΣ ΓΥΑΛΑ)

Τροχήλατος αναρροφητήρας λαδιού TOROS, κατάλληλος για το άδειασμα του λαδιού από τη μηχανή των οχημάτων χωρίς να χρειάζεται η ανύψωσή τους.



- ✓ Η αναρρόφηση γίνεται με υποπίεση
- ✓ Άδειασμα του κάδου με πεπιεσμένο αέρα χαμηλής πίεσης 1 bar
- ✓ Βαλβίδα ασφαλείας
- ✓ Μανόμετρο
- ✓ Δείκτης στάθμης πληρώσεως κάδου

Συνοδεύεται με:

- 4 εύκαμπτους καθετήρες (Ø 5 x 730 mm, Ø 6 x 730 mm, Ø 7 x 1030 mm, Ø 8 x 730 mm)
- 2 μεταλλικούς καθετήρες (Ø 5 x 730 mm, Ø 6 x 730 mm)
- 2 αντάπτορες για: MERCEDES, VAG

ΚΩΔΙΚΟΣ	40672
ΧΩΡΗΤΙΚΟΤΗΤΑ ΚΑΔΟΥ (Lt.)	30
ΓΥΑΛΑ (Lt.)	-
ΠΙΕΣΗ ΛΕΙΤΟΥΡΓΙΑΣ max. (bar)	6-8
ΒΑΡΟΣ (kg)	14,5
ΤΙΜΗ	340 €

ΑΝΑΡΡΟΦΗΤΗΡΑΣ 65 Lt.

Τροχήλατος αναρροφητήρας λαδιού TOROS, κατάλληλος για το άδειασμα του λαδιού από τη μηχανή των οχημάτων χωρίς να χρειάζεται η ανύψωσή τους.



- ✓ Η αναρρόφηση γίνεται με υποπίεση
- ✓ Άδειασμα του κάδου με πεπιεσμένο αέρα χαμηλής πίεσης 1 bar
- ✓ Βαλβίδα ασφαλείας
- ✓ Μανόμετρο
- ✓ Δείκτης στάθμης πληρώσεως κάδου

Συνοδεύεται με:

- 4 εύκαμπτους καθετήρες (Ø 6 x 700 mm, Ø 6 x 800 mm, Ø 8 x 700 mm, Ø 8 x 800 mm)
- 2 μεταλλικούς καθετήρες (Ø 5 x 800 mm, Ø 6 x 800 mm)
- 2 αντάπτορες για: MERCEDES, VAG

ΚΩΔΙΚΟΣ	40675
ΧΩΡΗΤΙΚΟΤΗΤΑ ΚΑΔΟΥ (Lt.)	65
ΓΥΑΛΑ (Lt.)	10/9
ΠΙΕΣΗ ΛΕΙΤΟΥΡΓΙΑΣ max. (bar)	6-8
ΒΑΡΟΣ (kg)	19,6
ΤΙΜΗ	510 €

Γρασαδόροι

ΓΡΑΣΑΔΟΡΟΙ ΤΡΟΧΗΛΑΤΟΙ ΜΕ ΑΝΤΛΙΑ ΑΕΡΟΣ

12 ΛΙΤΡΩΝ

ΚΩΔΙΚΟΣ	40647
ΤΙΜΗ	250 €

Βάρος: 12 kg
Διαστάσεις:
360x320x840 mm



Συνοδεύεται με:

- Αεραντλία γράσου
- Δίσκο προώθησης Ø 219 mm
- Ελαστικός σωλήνας BRAIDED 4m
- Πιστόλι γράσου με αρθρωτό σύνδεσμο (γόνατο)
- Ρυθμιστής με υδατοπαγίδα & ελαιωτήρα

20 ΛΙΤΡΩΝ

ΚΩΔΙΚΟΣ	40648
ΤΙΜΗ	273 €

Βάρος: 14 kg
Διαστάσεις:
360x340x760mm



Συνοδεύεται με:

- Αεραντλία γράσου
- Δίσκο προώθησης Ø 284 mm
- Ελαστικός σωλήνας BRAIDED 4m
- Πιστόλι γράσου με αρθρωτό σύνδεσμο (γόνατο)
- Ρυθμιστής με υδατοπαγίδα και ελαιωτήρα

30 ΛΙΤΡΩΝ

ΚΩΔΙΚΟΣ	40649
ΤΙΜΗ	325 €

Βάρος: 16 kg
Διαστάσεις:
415x415x745mm



Συνοδεύεται με:

- Αεραντλία γράσου
- Δύο δίσκους προώθησης Ø 310mm & 370mm
- Ελαστικός σωλήνας BRAIDED 4m
- Πιστόλι γράσου με αρθρωτό σύνδεσμο (γόνατο)
- Ρυθμιστής με υδατοπαγίδα και ελαιωτήρα

ΓΡΑΣΑΔΟΡΟΣ ΤΡΟΧΗΛΑΤΟΣ ΧΕΙΡΟΚΙΝΗΤΟΣ

25 ΛΙΤΡΩΝ

Συνοδεύεται με:

- Σωλήνια γράσου 1/4" - 2 mt και λαβή τύπου πιστόλι
- Ροή Εξόδου 4 cc / κύκλο

ΚΩΔΙΚΟΣ 40424
ΤΙΜΗ 132 €

Βάρος: 10 kg
Διαστάσεις συσκευασίας: 350x350x600 mm



ΒΑΛΒΟΛΙΝΙΕΡΑ ΤΡΟΧΗΛΑΤΗ ΧΕΙΡΟΚΙΝΗΤΗ

25 ΛΙΤΡΩΝ

Συνοδεύεται με:

- Σωλήνια PVC 2,5 mt
- Ροή Εξόδου 75 cc / κύκλο

ΚΩΔΙΚΟΣ 40423
ΤΙΜΗ 127 €

Βάρος: 10 kg
Διαστάσεις συσκευασίας: 350x350x600 mm



ΒΑΛΒΟΛΙΝΙΕΡΑ ΑΕΡΟΣ ΤΡΟΧΗΛΑΤΗ

30 ΛΙΤΡΩΝ

Συνοδεύεται με:

- Σωλήνια σπιδράλ max ανοίγματος 3,5 mt και ωφέλιμου 2,0 mt
- Μέγιστη Παροχή Λαδιού (lt/min): 9

ΚΩΔΙΚΟΣ 40428
ΤΙΜΗ 260 €

Βάρος: 10,7 kg
Διαστάσεις συσκευασίας: 370x355x920mm



ΓΡΑΣΑΔΟΡΟΙ ΧΕΙΡΟΣ

SAMOA (ΜΗΧΑΝΙΚΟΣ ΧΕΙΡΟΚΙΝΗΤΟΣ)

500 gr (με μεταλλικό ρύγχος)



ΚΩΔΙΚΟΣ 40412
ΤΙΜΗ 35 €

SAMOA (ΑΕΡΟΣ) ΒΑΡΕΩΣ ΤΥΠΟΥ

1000 gr



ΚΩΔΙΚΟΣ 40404
ΤΙΜΗ 225 €

BULLE ΟΙΚΟΝΟΜΙΚΟΥ ΤΥΠΟΥ

400 gr



ΚΩΔΙΚΟΣ 40429
ΤΙΜΗ 28 €

BULLE (ΑΕΡΟΣ)

400 gr



- ✓ Με περιστρεφόμενη λαβή
- ✓ Συνεχούς ροής (δεν απαιτείται επαναλαμβανόμενο πάτημα σκανδάλης)

ΚΩΔΙΚΟΣ 47884
ΤΙΜΗ 50 €

ΣΥΡΙΓΓΑ ΑΝΑΡΡΟΦΗΣΗΣ ΛΑΔΙΟΥ



560 gr



ΚΩΔΙΚΟΣ 40430
ΤΙΜΗ 27 €

ΠΙΣΤΟΛΙΑ ΓΡΑΣΟΥ

ΚΩΔΙΚΟΣ 25332
ΤΙΜΗ 62 €



- Με μεταλλικό & εύκαμπτο ρύγχος
- Με αρθρωτό σύνδεσμο (γόνατο) γράσου
- Για σωλήνες αντλιών TOROS

ΚΩΔΙΚΟΣ 25330
ΤΙΜΗ 42 €

ΚΩΔΙΚΟΣ 25331
ΤΙΜΗ 32 €

ΠΙΣΤΟΛΙΑ ΛΑΔΙΟΥ / ΒΑΛΒΟΛΙΝΗΣ

SAMOA ΒΑΡΕΩΣ ΤΥΠΟΥ

- Μέγιστη παροχή 40 Lt/min
- Μέγιστη πίεση λειτουργ. 100 bar
- Εύρος θερμοκρασίας -10°C - +70°C

ΚΩΔΙΚΟΣ 25348
ΤΙΜΗ 120 €

SAMOA DIGITAL ΒΑΡΕΩΣ ΤΥΠΟΥ

- Παροχή 1-30Lpm
- Ακρίβεια ένδειξης ±0,5%
- Ακροφύσιο με αυτόματη ανεπίστροφη βαλβίδα (Non-drip tip)
- Περιστρεφόμενο ρύγχος ±90°
- Με περιστρεφόμενο ρακόρ εισόδου

ΚΩΔΙΚΟΣ 25349
ΤΙΜΗ 306 €

ΨΗΦΙΑΚΟΙ ΜΕΤΡΗΤΕΣ ΛΑΔΙΟΥ / ΒΑΛΒΟΛΙΝΗΣ



1 ÷ 30Lt/min ±0,5%
Σπείρωμα 1/2" max. 100bar
-10°C - +60°C

ΚΩΔΙΚΟΣ 40401
ΤΙΜΗ 210 €

Αεραντλίες Γράσου

TOROS



SAMOA



EXPRESS



40475

Σχέση: 50:1

Κατανάλωση: 8 bar – 110 Lt/min

89 €

**ΜΕΤΑΛΛΙΚΟΙ
ΣΩΛΗΝΕΣ
ΑΝΑΡΡΟΦΗΣΗΣ
ΓΡΑΣΟΥ**



40477

Μήκος: 277mm

46 €

40476

Μήκος: 400mm

48 €

ΚΩΔΙΚΟΣ	25460	25461	25464	25402	25406
ΤΥΠΟΣ	TC-101H	TC-103H	TA-630H	PG 41	PG 85
ΠΑΡΟΧΗ (g/min) (*)	800	800	1300	600	600
ΣΧΕΣΗ	50:1	50:1	55:1	55:1	55:1
ΔΙΑΣΤΑΣΕΙΣ ΣΩΛΗΝΑ (cm)	44	94	94	45	92
ΓΙΑ ΔΟΧΕΙΟ (kg)	20-30	180-220	180-220	20-30	180-200
ΚΑΤΑΝΑΛΩΣΗ	8 bar 120 Lt/min	8 bar 120 Lt/min	8 bar 220 Lt/min	8 bar 130 Lt/min	8 bar 150 Lt/min
ΔΙΑΣΤ. ΣΥΣΚΕΥΑΣΙΑΣ (mm)	760 x 160 x 145	250 x 150 x 150	1330 x 195 x 190	750 x 105 x 115	1350 x 100 x 115
ΒΑΡΟΣ Κ/Μ (kg)	3,9 / 4,5	5,4 / 6,5	9,3 / 10,1	4,0 / 4,4	5,8 / 6,2
ΤΙΜΗ	230 €	270 €	340 €	450 €	470 €

(*) Οι ανωτέρω παροχές καταμετρούνται στη έξοδο της αντλίας σε θερμοκρασία περιβάλλοντος 16°C και πίεση λειτουργίας 7 bar. Οι παροχές διαφοροποιούνται και είναι μικρότερες ανάλογα: α) Με το μήκος του σωλήνα, β) Τη διατομή του σωλήνα, γ) Τη χρήση πιστολιών λαδιού – βαλβολίνης και ανέμης, δ) Τη χαμηλότερη θερμοκρασία περιβάλλοντος.

Αεραντλίες Βαλβολίνης

ΒΑΛΒΟΛΙΝΗΣ TOROS



ΒΑΛΒΟΛΙΝΗΣ SAMOA



ΚΩΔΙΚΟΣ	25468	25413	25417	25419
ΤΥΠΟΣ	TB-640G	PL 34	PM 231	PM 211
ΠΑΡΟΧΗ (Lt./min) (*)				
SAE 20/90/140	34 (SAE 90)	30/19/9,5	30/19/9,5	45/20/10
ΣΧΕΣΗ	5:1	3:1	3:1	1:1
ΔΙΑΣΤΑΣΕΙΣ ΣΩΛΗΝΑ (cm)	94	20 (**)	91	92
ΓΙΑ ΔΟΧΕΙΟ (kg)	180-220	30 ή 60	180-200	180-200
ΚΑΤΑΝΑΛΩΣΗ	8 bar 150 Lt/min	8 bar 100 Lt/min	8 bar 120 Lt/min	8 bar 150 Lt/min
ΔΙΑΣΤ. ΣΥΣΚΕΥΑΣΙΑΣ (mm)	1340 x 185 x 195	525 x 100 x 100	1200 x 100 x 100	1200 x 100 x 100
ΒΑΡΟΣ Κ/Μ (kg)	11,2 / 12,3	2,7 / 2,9	4,2 / 4,6	4,8 / 5,2
ΤΙΜΗ	395 €	465 €	425 €	435 €

(*) Οι ανωτέρω παροχές καταμετρούνται στη έξοδο της αντλίας σε θερμοκρασία περιβάλλοντος 16°C και πίεση λειτουργίας 7 bar. Οι παροχές διαφοροποιούνται και είναι μικρότερες ανάλογα: α) Με το μήκος του σωλήνα, β) Τη διατομή του σωλήνα, γ) Τη χρήση πιστολιών λαδιού – βαλβολίνης και ανέμης, δ) Τη χαμηλότερη θερμοκρασία περιβάλλοντος.

(**) Με τοποθέτηση προέκτασης 33 cm (ΚΩΔ.: 31654 ΤΙΜΗ: 6,00 €) για δοχείο 30 Kg
Με τοποθέτηση προέκτασης 51 cm (ΚΩΔ.: 31655 ΤΙΜΗ: 9,50 €) για δοχείο 60 Kg



Σκανάρτε για επιπλέον πληροφορίες

Αυτόματο καρούλι για εύκαμπους σωλήνες κατάλληλο για τη διανομή υγρών και αέρα σε διαφορετικές συνθήκες πίεσης και θερμοκρασίας. Τα μέρη που έρχονται σε επαφή με το υγρό είναι μεταλλικά και υψηλής ποιότητας.

- Με δυνατότητα τοποθέτησης σε δύο διαφορετικές θέσεις ανάλογα με την εγκατάσταση του καρουλιού
- Ανέμη γαλβανισμένη και με ηλεκτροστατική βαφή
- Οπές πάκτωσης ΜΧΠ = 15x20 cm
- Είσοδος ανέμης 3/4 FEMALE BSP και έξοδος ανέμης 1/2 MALE BSP
- Με θυρίδα συναρμολόγησης για ευκολία στην τοποθέτηση του σωλήνα πίεσεως στην ανέμη
- Με δυνατότητα τοποθέτησης σε δίκτυα έως 400 Bar με χρήση των κατάλληλων ρακόρ
- Με δυνατότητα τοποθέτησης σε δίκτυα πλυστικών με θερμοκρασία εξόδου έως 150°C με χρήση των κατάλληλων ρακόρ

ΚΩΔΙΚΟΣ	40472
ΤΥΠΟΣ	A
ΣΩΛΗΝΑΣ ΓΡΑΣΟΥ 1/4" R2 (m)	15
ΛΑΔΙΟΥ - ΒΑΛΒΟΛΙΝΗΣ 3/8" R1 (m)	15
ΝΕΡΟΥ ΥΨΗΛ. ΠΙΕΣΗΣ 5/16" R1, R2 (m)	15
ΑΕΡΑ 8x15 (m)	20
ΤΙΜΗ	355€

Ανοιχτού Τύπου (χωρίς σωλήνα και χωρίς ρακόρ εισόδου - εξόδου, βλέπε παρακάτω)



Σκανάρτε για επιπλέον πληροφορίες

Αυτόματο καρούλι για εύκαμπους σωλήνες κατάλληλο για τη διανομή υγρών και αέρα σε διαφορετικές συνθήκες πίεσης και θερμοκρασίας. Τα μέρη που έρχονται σε επαφή με το υγρό είναι μεταλλικά και υψηλής ποιότητας.

- Με δυνατότητα τοποθέτησης σε δύο διαφορετικές θέσεις ανάλογα με την εγκατάσταση του καρουλιού
- Ανέμη γαλβανισμένη και με ηλεκτροστατική βαφή
- Οπές πάκτωσης ΜΧΠ = 15x20 cm
- Είσοδος ανέμης 3/4 FEMALE BSP και έξοδος ανέμης 1/2 MALE BSP
- Με θυρίδα συναρμολόγησης για ευκολία στην τοποθέτηση του σωλήνα πίεσεως στην ανέμη
- Με δυνατότητα τοποθέτησης σε δίκτυα έως 400 Bar με χρήση των κατάλληλων ρακόρ
- Με δυνατότητα τοποθέτησης σε δίκτυα πλυστικών με θερμοκρασία εξόδου έως 150°C με χρήση των κατάλληλων ρακόρ

ΚΩΔΙΚΟΣ	40473
ΤΥΠΟΣ	AL
ΣΩΛΗΝΑΣ ΓΡΑΣΟΥ 1/4" R2 (m)	20
ΛΑΔΙΟΥ - ΒΑΛΒΟΛΙΝΗΣ 3/8" R1 (m)	20
ΝΕΡΟΥ ΥΨΗΛ. ΠΙΕΣΗΣ 5/16" R1, R2 (m)	20
ΑΕΡΑ 8x15 (m)	25
ΤΙΜΗ	530 €

Ανοιχτού Τύπου (χωρίς σωλήνα και χωρίς ρακόρ εισόδου - εξόδου, βλέπε παρακάτω)

STOPPER ΣΩΛΗΝΩΝ



ΚΩΔΙΚΟΣ	ΠΕΡΙΓΡΑΦΗ	ΤΙΜΗ
40478	3/8"	10 €
40497	5/8"	10 €
40480	1/2"	10 €
40479	1/4"	10 €

ΡΑΚΟΡ ΕΙΣΟΔΟΥ



ΚΩΔΙΚΟΣ	ΠΕΡΙΓΡΑΦΗ	ΤΙΜΗ
40468	3/4" - 3/8" ΑΕΡΑ, ΝΕΡΟΥ, ΛΑΔΙΟΥ	25 €
40469	3/4" - 1/4" ΓΡΑΣΟΥ	25 €
40470	1 3/4" - 1/2" ΛΑΔΙΟΥ ΒΑΛΒ/ΝΗΣ	25 €
40467	3/4" - 3/8" ΝΕΡΟΥ	25 €

ΣΥΣΤΟΛΕΣ ΑΓΓΛΙΑΣ Υ.Π. ΓΙΑ ΕΞΟΔΟ 1/2"



ΚΩΔΙΚΟΣ	ΠΕΡΙΓΡΑΦΗ	ΤΙΜΗ
31221	1/2" Θ - 1/4" Α	9 €
31222	1/2" Θ - 3/8" Α	9 €

Αφορούν τις ανέμες 40472 και 40473

ΑΥΤΟΜΑΤΕΣ ΑΝΕΜΕΣ ΓΡΑΣΟΥ - ΒΑΛΒΟΛΙΝΗΣ



ΚΩΔΙΚΟΣ	40499	40498
ΔΙΑΜΕΤΡΟΣ ΣΩΛΗΝΑ (ΙΝΤΣΕΣ)	1/4"	3/8"
ΜΗΚΟΣ ΣΩΛΗΝΑ (m):	15+1	15+1
ΜΕΣΟ:	Γράσο	Λάδι - Βαλβολίνη
ΤΙΜΗ	320 €	320 €

Εξαρτήματα Λαδιού - Γράσου

ΣΩΛΗΝΕΣ ΓΙΑ ΑΕΡΑΝΤΛΙΕΣ ΛΑΔΙΟΥ

ΓΙΑ ΑΝΤΛΙΕΣ ΣΑΜΟΑ

ΚΩΔΙΚΟΣ	ΠΕΡΙΓΡΑΦΗ	ΤΙΜΗ
25222	3/8" - R1 - 3m	29 €
25224	3/8" - R1 - 5m	43 €
25226	3/8" - R1 - 10m	78 €
25228	3/8" - R1 - 15m	89 €
25230	3/8" - R1 - 20m	150 €
25232	1/2" - R1 - 10m	92 €
25234	1/2" - R1 - 15m	132 €
25236	1/2" - R1 - 20m	150 €

ΓΙΑ ΑΝΤΛΙΕΣ ΤΟΡΟΣ

ΚΩΔΙΚΟΣ	ΠΕΡΙΓΡΑΦΗ	ΤΙΜΗ
25265	1/2" - R1 - 5m	50 €
25266	1/2" - R1 - 8m	76 €
25267	1/2" - R1 - 12m	115 €
25268	1/2" - R1 - 15m	137 €

ΣΩΛΗΝΕΣ ΓΙΑ ΑΕΡΑΝΤΛΙΕΣ ΓΡΑΣΟΥ

ΓΙΑ ΑΝΤΛΙΕΣ ΣΑΜΟΑ - BOSS - ΜΑΒΟ

ΚΩΔΙΚΟΣ	ΠΕΡΙΓΡΑΦΗ	ΤΙΜΗ
25204	1/4" - R2 - 3m	28 €
25206	1/4" - R2 - 5m	43 €
25208	1/4" - R2 - 10m	81 €
25210	1/4" - R2 - 15m	98 €
25212	1/4" - R2 - 20m	110 €

ΓΙΑ ΑΝΤΛΙΕΣ ΤΟΡΟΣ

ΚΩΔΙΚΟΣ	ΠΕΡΙΓΡΑΦΗ	ΤΙΜΗ
25260	1/4" - R2 - 5m	35 €
25261	1/4" - R2 - 8m	50 €
25262	1/4" - R2 - 12m	76 €
25263	1/4" - R2 - 15m	93 €

ΥΨΗΛΗΣ ΠΙΕΣΗΣ EXPRESS

ΚΩΔΙΚΟΣ	ΠΕΡΙΓΡΑΦΗ	ΤΙΜΗ
40421	1/4" - R2 - 4m	20 €
40432	1/4" - R2 - 10m	50 €
40448	1/4" - R2 - 15m	70 €

ΕΞΑΡΤΗΜΑΤΑ ΠΙΣΤΟΛΙΩΝ ΓΡΑΣΟΥ

Κωδ.: 40465



Κωδ.: 40460



ΚΩΔΙΚΟΣ	ΤΙΜΗ
40465	38 €
40460 (*)	22 €

Κωδ.: 40452



ΚΩΔΙΚΟΣ	ΤΙΜΗ
40452	4 €
40447 (*)	2,8 €

Κωδ.: 40447



Κωδ.: 40456



ΚΩΔΙΚΟΣ	ΤΙΜΗ
40456	2,5 €
40459 (*)	4,5 €

Κωδ.: 40459



ΚΩΔΙΚΟΣ	ΤΙΜΗ
40458	7 €



ΚΩΔΙΚΟΣ	ΤΙΜΗ
40454	11 €

Κωδ.: 40444



ΚΩΔΙΚΟΣ	ΤΙΜΗ
40444	7 €
40461 (*)	2 €

Κωδ.: 40461



ΚΑΠΑΚΙΑ ΚΑΙ ΔΙΣΚΟΙ ΓΙΑ ΔΟΧΕΙΑ ΓΡΑΣΟΥ



ΚΑΠΑΚΙΑ

Τοποθετούνται πάνω από κάθε γράσο για τη στερέωση αντλίας

ΚΩΔΙΚΟΣ	Ø	ΔΟΧΕΙΟ	ΓΙΑ ΑΝΤΛΙΕΣ	ΤΙΜΗ
12168	420	Ø 370-420 50/60 kg	ΣΑΜΟΑ	58 €
40411	610	Ø 565-610 180/220 kg	ΣΑΜΟΑ	115 €
12167	350	Ø 300-350 20/30 kg	BOSS	54 €
12169	420	Ø 370-420 50/60 kg	BOSS	49 €
40482	600	Ø 540-580 180/220 kg	TOROS	59 €

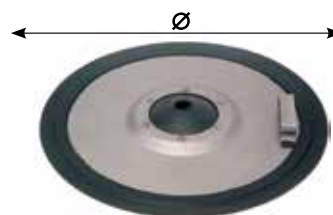

ΔΙΣΚΟΙ ΕΣΩΤΕΡΙΚΟΙ ΓΙΑ ΔΟΧΕΙΑ ΓΡΑΣΟΥ

ΚΩΔΙΚΟΣ	Ø	ΔΟΧΕΙΟ	ΓΙΑ ΑΝΤΛΙΕΣ	ΤΙΜΗ
40449	219	Ø 260-290 18 kg	EXPRESS	5 €
40453	284	Ø 260-290 18 kg	EXPRESS	9 €
40457	310	Ø 260-290 18 kg	EXPRESS	20 €
40487	295	Ø 335-360 18 kg	EXPRESS	30 €
40408	295	Ø 260-290 18 kg	ΣΑΜΟΑ - BOSS	45 €
40405	340	Ø 300-330 20/30 kg	ΣΑΜΟΑ - BOSS	54 €
40407	380	Ø 330-370 50/60 kg	ΣΑΜΟΑ - BOSS	56 €
40410	415	Ø 360-405 50/60 kg	ΣΑΜΟΑ - BOSS	64 €
40409	595	Ø 550-590 180/200 kg	ΣΑΜΟΑ - BOSS	102 €
40483	240	Ø 220-225 15 kg (18lt.)	TOROS	32 €
40484	340	Ø 300-330 20/30 kg	TOROS	44 €
40485	370	Ø 335-360 50/60 kg	TOROS	53 €
40486	585	Ø 540-580 180/220 kg	TOROS	102 €

(*) Οι συγκεκριμένοι κωδικοί αφορούν μόνο το πιστάλι γράσου με κωδ. 25330



08



ΦΟΡΤΙΣΤΕΣ

Εκκινητές Οχημάτων (Jump Starter) 12V

Σύγχρονοι εκκινητές με **αναβαθμισμένα ηλεκτρονικά** και **μοντέρνο σχεδιασμό**, κατάλληλοι για εύκολη εκκίνηση οχημάτων 12V.

Λειτουργούν και ως power bank για φόρτιση κινητών, tablet και άλλων συσκευών.

Περιλαμβάνουν **smart cables** με πλήρη προστασία έναντι:

- ανεστραμμένης πολικότητας
- ανάστροφης φόρτισης
- υψηλής ή χαμηλής τάσης
- υπερθέρμανσης

Επιπλέον διαθέτουν φακό LED 3 λειτουργιών (απλός φωτισμός, φλας, S.O.S.), προσφέροντας ασφάλεια και ευκολία σε κάθε χρήση.

12V
7200mAh
(κωδ. 60134)



Συνοδεύεται με πλούσιο εξοπλισμό (δεν περιλαμβάνεται φορτιστής ηρίζας)

12V
13800mAh
(κωδ. 60131)



Συνοδεύεται με πλούσιο εξοπλισμό σε πρακτική σκληρή θήκη για εύκολη αποθήκευση και προστασία (δεν περιλαμβάνεται φορτιστής ηρίζας)

12V
12000mAh
(κωδ. 60137)



Συνοδεύεται με πλούσιο εξοπλισμό σε πρακτική σκληρή θήκη για εύκολη αποθήκευση και προστασία (δεν περιλαμβάνεται φορτιστής ηρίζας)

12V
20000mAh
(κωδ. 60135)



60 Watt
Fast
Charge

Συνοδεύεται με πλούσιο εξοπλισμό σε πρακτική σκληρή θήκη για εύκολη αποθήκευση και προστασία (δεν περιλαμβάνεται φορτιστής ηρίζας)

ΚΩΔΙΚΟΣ	60134	60131	60137	60135
ΡΕΥΜΑ ΕΞΟΔΟΥ				
USB - C	-	-	5V / 3 A, 9V / 2 A, 12V / 1.5 A	5V / 3 A, 9V / 3 A, 12V / 3 A, 15V / 3 A, 20V / 3 A = 60 Watt Max.
USB1	5V / 2 A	5V / 2 A, 9V / 2 A, 12V / 1.5 A	5V / 2.4 A	5V / 3 A, 9V / 2 A, 12V / 1.5 A
USB2	-	5V / 2 A	-	5V / 2.4 A
DC OUTPUT	-	12V / 5 A	-	-
	12 V JUMPSTART	12 V JUMPSTART	16 V JUMPSTART	12 V JUMPSTART
ΡΕΥΜΑ ΕΚΚΙΝΗΣΗΣ	300 A	300 A	600 A	1000 A
ΣΤΙΓΜΙΑΙΟ ΡΕΥΜΑ	600 A	600 A	1200 A	2000 A
ΧΩΡΗΤΙΚΟΤΗΤΑ ΜΠΑΤΑΡΙΑΣ	7200 mAh (26,64 wh)	13800 mAh (51,06 wh)	12000 mAh (44,4 wh)	20000 mAh (74 wh)
ΤΥΠΟΣ ΜΠΑΤΑΡΙΑΣ	Li Fe Po4	Li Fe Po4	Li Fe Po4 (LFP)	Li Fe Po4 (LFP)
ΧΡΟΝ. ΠΛΗΡΟΥΣ ΦΟΡΤΙΣΗΣ	≈ 6 h @ 7,5 Watt	≈ 7 h @ 10 Watt	≈ 3 h @ 18 Watt	≈ 2 h @ 60 Watt
ΡΕΥΜΑ ΕΙΣΟΔΟΥ USB-C	5V / 1.5 A - 7,5 Watt	5V / 2 A - 10 Watt	5 - 9V / 2 A - QC 18 Watt	5V / 3 A, 9V / 3 A, 12V / 3 A, 20V / 3 A = 60 Watt Max.
ΔΙΑΡΚΕΙΑ ΖΩΗΣ ΜΠΑΤΑΡΙΑΣ	>1000 κύκλους	>1000 κύκλους	>1000 κύκλους	>1000 κύκλους
ΘΕΡΜΟΚΡΑΣΙΑ ΛΕΙΤΟΥΡΓΙΑΣ	-5°C ~ 50°C	-5°C ~ 50°C	-5°C ~ 50°C	-5°C ~ 50°C
ΔΙΑΣΤΑΣΕΙΣ ΠΡΟΪΟΝΤΟΣ (mm)	82 x 28 x 154	31 x 84 x 175	84 x 38 x 180	90 x 30 x 220
ΔΙΑΣΤΑΣΕΙΣ ΣΥΣΚΕΥΑΣΙΑΣ (mm)	125 x 78 x 200	145 x 80 x 210	117 x 90 x 217	148 x 104 x 245
ΒΑΡΟΣ Κ/Μ (kg)	0,3 / 0,62	0,5 / 0,91	0,49 / 0,97	0,71 / 1,31
ΚΑΤΑΛΛΗΛΟ ΚΙΝΗΤΗΡΑΣ ΒΕΝΖΙΝΗΣ	4000 cc	6000 cc	6000 cc	8000 cc
ΚΑΤΑΛΛΗΛΟ ΚΙΝΗΤΗΡΑΣ DIESEL	1000 cc	3000 cc	3000 cc	6000 cc
ΤΙΜΗ	95 €	120 €	125 €	160 €

Εκκινητής Οχημάτων (Jump Starter) με Λειτουργία Force Start
 Εκκινητής οχημάτων με λειτουργία Force Start, κατάλληλος για εκκίνηση μπαταριών με μηδενική τάση.
 Μπορεί να χρησιμοποιηθεί και ως power bank για φόρτιση κινητών, tablet και άλλων συσκευών.
 Περιλαμβάνει smart cables (έξυπνα καλώδια) που προσφέρουν ασφαλή χρήση και προστασία από σφάλματα σύνδεσης.
 Διαθέτει φακό LED 3 λειτουργιών (απλός φωτισμός, φλας, S.O.S.), ιδανικό για χρήση σε συνθήκες χαμηλού φωτισμού ή ανάγκης.

Εκκινητής Οχημάτων (Jump Starter) με Πολυλειτουργικό Σχεδιασμό
 Εκκινητής (jump start) σύγχρονου σχεδιασμού και αναβαθμισμένων ηλεκτρονικών, με ικανότητα εύκολης εκκίνησης οχημάτων που διαθέτουν μπαταρία 12V. Λειτουργούν επίσης ως power bank, επιτρέποντας τη φόρτιση κινητών, tablet και άλλων ηλεκτρονικών συσκευών.
 Επιπλέον, διαθέτουν ενσωματωμένη τρόμπα αέρα, κατάλληλη για φούσκωμα ελαστικών αυτοκινήτων και ποδηλάτων, καθώς και για μπάλες ή άλλα φουσκωτά είδη.
 Είναι εξοπλισμένοι με φακό LED 3 λειτουργιών (απλός φωτισμός, φλας, S.O.S.), ιδανικό για χρήση σε καταστάσεις ανάγκης ή σε σκοτεινό περιβάλλον.



12V
20000mAh
(κωδ. 60138)



60 Watt
Fast Charge



Συνοδεύεται με πλούσιο εξοπλισμό σε πρακτική σκληρή θήκη για εύκολη αποθήκευση και προστασία (δεν περιλαμβάνεται φορτιστής πρίζας)



12V
12000mAh
(κωδ. 60136)



Συνοδεύεται με πλούσιο εξοπλισμό σε πρακτική σκληρή θήκη για εύκολη αποθήκευση και προστασία (δεν περιλαμβάνεται φορτιστής πρίζας)



12V
12000mAh
(κωδ. 60139)



Συνοδεύεται με πλούσιο εξοπλισμό σε πρακτική σκληρή θήκη για εύκολη αποθήκευση και προστασία (δεν περιλαμβάνεται φορτιστής πρίζας)

ΚΩΔΙΚΟΣ	60138	60136	60139
ΡΕΥΜΑ ΕΞΟΔΟΥ			
USB - C	5V / 3 A, 9V / 3 A, 12V / 3 A, 15V / 3 A, 20V / 3 A = 60 Watt Max.	-	-
USB1	5V / 3 A, 9V / 2 A, 12V / 1.5 A	5V / 2 A	5V / 3 A, 9V / 2 A, 12V / 1.5 A
USB2	5V / 2.4 A	5V / 3 A, 9V / 2 A, 12V / 1.5 A	5V / 2.4 A
DC OUTPUT	12 - 16 V / 10 A 16 V JUMPSTART	- 12 V JUMPSTART	12 - 16 V / 10 A 16 V JUMPSTART
ΡΕΥΜΑ ΕΚΚΙΝΗΣΗΣ	1000 A	600 A	600 A
ΣΤΙΓΜΙΑΙΟ ΡΕΥΜΑ	2000 A	1200 A	1200 A
ΧΩΡΗΤΙΚΟΤΗΤΑ ΜΠΑΤΑΡΙΑΣ	20000 mAh (74 wh)	12000 mAh (44,4 wh)	12000 mAh (44,4 wh)
ΤΥΠΟΣ ΜΠΑΤΑΡΙΑΣ	Li Fe Po4 (LFP)	Li Fe Po4 (LFP)	Li Fe Po4 (LFP)
ΧΡΟΝ. ΠΛΗΡΟΥΣ ΦΟΡΤΙΣΗΣ	≈ 2 h @ 60 Watt	≈ 3 h @ 18 Watt	≈ 3 h @ 18 Watt
ΡΕΥΜΑ ΕΙΣΟΔΟΥ USB-C	5V / 3 A, 9V / 3 A, 12V / 3 A, 20V / 3 A = 60 Watt Max.	5 - 9 V / 2 A - QC 18 Watt	5V / 3 A, 9V / 2 A, 12V / 1.5 A QC 18 Watt
ΔΙΑΡΚΕΙΑ ΖΩΗΣ ΜΠΑΤΑΡΙΑΣ	>1000 κύκλους	>1000 κύκλους	>1000 κύκλους
ΟΝΟΜΑΣΤΙΚΗ ΠΙΕΣΗ	-	120psi	150psi
ΘΕΡΜΟΚΡΑΣΙΑ ΛΕΙΤΟΥΡΓΙΑΣ	-5 °C ~ 50 °C	-5 °C ~ 50 °C	-5 °C ~ 50 °C
ΔΙΑΣΤΑΣΕΙΣ ΠΡΟΪΟΝΤΟΣ (mm)	101 x 59 x 227	100 x 50 x 255	127 x 54 x 232
ΔΙΑΣΤΑΣΕΙΣ ΣΥΣΚΕΥΑΣΙΑΣ (mm)	142 x 127 x 272	150 x 115 x 300	159 x 108 x 266
ΒΑΡΟΣ Κ/Μ (kg)	1,10 / 1,66	0,71 / 1,33	1,04 / 1,73
ΚΑΤΑΛΛΗΛΟ ΚΙΝΗΤΗΡΑΣ ΒΕΝΖΙΝΗΣ	8000 cc	6000 cc	6000 cc
ΚΑΤΑΛΛΗΛΟ ΚΙΝΗΤΗΡΑΣ DIESEL	6000 cc	3000 cc	3000 cc
ΤΙΜΗ	170 €	135 €	140 €

Διαθέτει:

- Αμπερόμετρο
- Θερμικό προστασίας στην έξοδο
- Ασφάλεια στην είσοδο τροφοδοσίας
- Επιλογή αργής - γρήγορης φόρτισης
- Επιλογή 12V/24V
- Κατάλληλος για μπαταρίες μολύβδου



ΚΩΔΙΚΟΣ	65678
ΤΥΠΟΣ	CT-20
ΤΑΣΗ ΦΟΡΤΙΣΗΣ (V)	12/24
ΙΣΧΥΣ (Watt)	240
ΤΑΣΗ ΤΡΟΦΟΔΟΣΙΑΣ (V/Hz)	230/50
ΡΕΥΜΑ ΦΟΡΤΙΣΗΣ max. (A)	20
ΡΕΥΜΑ ΦΟΡΤΙΣΗΣ EN 60335 (A)	9(12V) / 7(24V)
ΦΟΡΤΙΣΗ ΜΠΑΤ. ΧΩΡΗΤΙΚΟΤΗΤΑ max. (Ah)	180
ΔΙΑΣΤΑΣΕΙΣ ΣΥΣΚΕΥΑΣΙΑΣ (mm)	290 x 255 x 230
ΒΑΡΟΣ Κ/Μ (kg)	4,1 / 4,6
ΤΙΜΗ	75 €

Διαθέτει:

- Αμπερόμετρο
- Θερμικό προστασίας στην έξοδο
- Ασφάλεια στην είσοδο τροφοδοσίας
- Επιλογή αργής - γρήγορης φόρτισης
- Επιλογή 12V/24V
- Κατάλληλος για μπαταρίες μολύβδου



ΚΩΔΙΚΟΣ	65679
ΤΥΠΟΣ	CT-30
ΤΑΣΗ ΦΟΡΤΙΣΗΣ (V)	12/24
ΙΣΧΥΣ (Watt)	450
ΤΑΣΗ ΤΡΟΦΟΔΟΣΙΑΣ (V/Hz)	230/50
ΡΕΥΜΑ ΦΟΡΤΙΣΗΣ max. (A)	30
ΡΕΥΜΑ ΦΟΡΤΙΣΗΣ EN 60335 (A)	15(12V) / 13(24V)
ΦΟΡΤΙΣΗ ΜΠΑΤ. ΧΩΡΗΤΙΚΟΤΗΤΑ max. (Ah)	220
ΔΙΑΣΤΑΣΕΙΣ ΣΥΣΚΕΥΑΣΙΑΣ (mm)	290 x 255 x 230
ΒΑΡΟΣ Κ/Μ (kg)	5,5 / 6,0
ΤΙΜΗ	95 €

Φορτιστές - Εκκινητές Μπαταριών

Διαθέτει:

- Αμπερόμετρο
- Θερμικό προστασίας στην έξοδο
- Επιλογή αργής - γρήγορης φόρτισης & εκκίνησης
- Επιλογή 12V/24V
- Κατάλληλος για μπαταρίες μολύβδου



ΚΩΔΙΚΟΣ	65639
ΤΥΠΟΣ	CT-70S
ΤΑΣΗ ΦΟΡΤΙΣΗΣ / ΕΚΚΙΝΗΣΗΣ (V)	12/24
ΙΣΧΥΣ (Watt)	1300
ΤΑΣΗ ΤΡΟΦΟΔΟΣΙΑΣ (V/Hz)	230/50
ΡΕΥΜΑ ΦΟΡΤΙΣΗΣ max. (A)	38
ΡΕΥΜΑ ΕΚΚΙΝΗΣΗΣ (A) (12V/24V)	200
ΦΟΡΤΙΣΗ ΜΠΑΤ. ΧΩΡΗΤΙΚΟΤΗΤΑ max. (Ah)	500
ΔΙΑΣΤΑΣΕΙΣ ΣΥΣΚΕΥΑΣΙΑΣ (mm)	315 x 315 x 260
ΒΑΡΟΣ Κ/Μ (kg)	9 / 9,5
ΤΙΜΗ	160 €

Διαθέτουν: • Αμπερόμετρο • Γρήγορη εκκίνηση • Ασφάλεια προστασίας στην έξοδο • Ενσωματωμένο στο μετασχηματιστή θερμικό προστασίας • Διακόπτη 2 επιπέδων φόρτισης (κωδ.: 65635) • Διακόπτη 6 επιπέδων φόρτισης και χρονοδιακόπτη απενεργοποίησης (κωδ.: 65615) • Κατάλληλοι για μπαταρίες μολύβδου 12/24V και εκκίνηση όλων των τύπων αυτοκινήτων



ΚΩΔΙΚΟΣ	65635	65615
ΤΥΠΟΣ	CF-400	CF-600
ΤΑΣΗ ΦΟΡΤΙΣΗΣ / ΕΚΚΙΝΗΣΗΣ (V)	12/24	12/24
ΙΣΧΥΣ (Watt)	1100	1500
ΤΑΣΗ ΤΡΟΦΟΔΟΣΙΑΣ (V/Hz)	230/50	230/50
ΡΕΥΜΑ ΦΟΡΤΙΣΗΣ max. (A)	35	45
ΡΕΥΜΑ ΕΚΚΙΝΗΣΗΣ (A) (12V/24V)	300	500
ΦΟΡΤΙΣΗ ΜΠΑΤ. ΧΩΡΗΤΙΚΟΤ. max. (Ah)	450	750
ΔΙΑΣΤΑΣΕΙΣ ΣΥΣΚΕΥΑΣΙΑΣ (mm)	310 x 260 x 600	320 x 280 x 690
ΒΑΡΟΣ Κ/Μ (kg)	19 / 20	22 / 23
ΤΙΜΗ	240 €	328 €

Ηλεκτρονικοί φορτιστές με ενσωματωμένο μικροεπεξεργαστή διάγνωσης των αναγκών της μπαταρίας και επιλογή του κατάλληλου τρόπου - σταδίου φόρτισης ανάλογα με τις ανάγκες της. Έχουν τη δυνατότητα να επαναφέρουν μπαταρίες με χαμηλό φορτίο, να κάνουν αποθείωση στοιχείων μπαταρίας, να συντηρούν μπαταρίες σε πλήρη φόρτιση για όσο διάστημα δεν χρησιμοποιούνται.

- Έξυπνος* φορτιστής μπαταρίας και συντηρητής με μικροεπεξεργαστή
- Κύκλος φόρτισης 6 σταδίων, με επιλογή 6V και 12V
- Προστασία αντεστραμμένης πόλωσης, προστασία βραχυκυκλώματος, προστασία υπέρτασης, προστασία υπερθέρμανσης και πυρκαγιάς
- Ειδικός ασφαλής σχεδιασμός, που διακόπτει την παροχή ρεύματος όταν οι δαγκάνες δεν είναι συνδεδεμένες στην μπαταρία
- Λειτουργία ελέγχου της μπαταρίας
- Κατάλληλος για τύπους μπαταριών: μολύβδου-οξέος, AGM και GEL

6/12V
1 A

- Για μπαταρίες 6V & 12V χωρητικότητας έως 120 Ah
- Φόρτιση 10 σταδίων + στάδιο συντήρησης + Power Supply (3A)
- Με ψηφιακή (LCD) οθόνη πολλαπλών ενδείξεων
- Προστασία από ανεστραμμένη πολικότητα, υπέρταση, υπερθέρμανση, βραχυκύκλωμα
- Με αυτόματη επαναλειτουργία μετά από διακοπή ρεύματος
- Μέγιστη ισχύς λειτουργίας 70 Watt @ 230V
- Κατάλληλος για τύπους μπαταριών: μπαταρίες μολύβδου-οξέος, GEL, AGM & LITHIUM (LiFePO4)

6/12V
4 A

- Για μπαταρίες 6V & 12V χωρητικότητας από 4 έως 150Ah
- Φόρτιση 10 σταδίων + στάδιο συντήρησης + Power Supply (5A)
- Με ψηφιακή (LCD) οθόνη πολλαπλών ενδείξεων
- Προστασία από ανεστραμμένη πολικότητα, υπέρταση, υπερθέρμανση, βραχυκύκλωμα, υπερφόρτιση & υπερφόρτωση
- Με αυτόματη επαναλειτουργία μετά από διακοπή ρεύματος
- Μέγιστη ισχύς λειτουργίας 100Watt @ 230V
- Μήκος καλωδίου φόρτισης 1,5m & μήκος καλωδίου παροχής 1,5m
- Με δυνατότητα κρεμάσματος
- Κατάλληλος για τύπους μπαταριών: μπαταρίες μολύβδου-οξέος, GEL, AGM & LITHIUM (LiFePO4)

6/12V
6 A



ΚΩΔΙΚΟΣ	60159
ΡΕΥΜΑ ΕΞΟΔΟΥ max (A)	1
ΔΙΑΣΤΑΣΕΙΣ ΣΥΣΚΕΥΑΣΙΑΣ (mm)	120x58x250
ΒΑΡΟΣ Κ/Μ (kg)	0,29 / 0,38
ΤΙΜΗ	25 €



ΚΩΔΙΚΟΣ	60160
ΡΕΥΜΑ ΕΞΟΔΟΥ max (A)	4
ΔΙΑΣΤΑΣΕΙΣ ΣΥΣΚΕΥΑΣΙΑΣ (mm)	245x147x67
ΒΑΡΟΣ Κ/Μ (kg)	0,53 / 0,64
ΤΙΜΗ	45 €



ΚΩΔΙΚΟΣ	60162
ΡΕΥΜΑ ΕΞΟΔΟΥ max (A)	6
ΔΙΑΣΤΑΣΕΙΣ ΣΥΣΚΕΥΑΣΙΑΣ (mm)	290x160x75
ΒΑΡΟΣ Κ/Μ (kg)	0,7 / 0,81
ΤΙΜΗ	75 €

- Για μπαταρίες 6V & 12V χωρητικότητας έως 200 Ah
- Φόρτιση 10 σταδίων + στάδιο συντήρησης + Power Supply (10A)
- Με ψηφιακή (LCD) οθόνη πολλαπλών ενδείξεων
- Προστασία από ανεστραμμένη πολικότητα, υπέρταση, υπερθέρμανση, βραχυκύκλωμα
- Με αυτόματη επαναλειτουργία μετά από διακοπή ρεύματος
- Μέγιστη ισχύς λειτουργίας 160 Watt @ 230V
- **Ταχυσύνδεσμοι** τύπου δαγκάνας / τύπου δακτυλίου μόνιμης εγκατ. / τύπου αναπήτρα για υαλοκαθαριστή 12Volt
- Κατάλληλος για τύπους μπαταριών: μπαταρίες μολύβδου-οξέος, GEL, AGM & LITHIUM (LiFePO4)

6/12V
10 A



ΚΩΔΙΚΟΣ	60161
ΡΕΥΜΑ ΕΞΟΔΟΥ max (A)	10
ΔΙΑΣΤΑΣΕΙΣ ΣΥΣΚΕΥΑΣΙΑΣ (mm)	305x180x75
ΒΑΡΟΣ Κ/Μ (kg)	0,97 / 1,12
ΤΙΜΗ	90 €

- Για μπαταρίες 12V & 24V χωρητικότητας 10 έως 300Ah
- Μέγιστο ρεύμα εξόδου 15A @ 12Volt & 8A @ 24Volt
- Φόρτιση 7 σταδίων + στάδιο συντήρησης
- Με ψηφιακή (LCD) οθόνη πολλαπλών ενδείξεων
- Προστασία από ανεστραμμένη πολικότητα, υπέρταση, υπερθέρμανση, βραχυκύκλωμα, υπερφόρτιση & υπερφόρτωση
- Με αυτόματη επαναλειτουργία μετά από διακοπή ρεύματος
- Μέγιστη ισχύς λειτουργίας 300 Watt @ 230V
- Με σύστημα ψύξης με ανεμιστήρα
- Μήκος καλωδίου φόρτισης 1,5m & μήκος καλωδίου παροχής 1,5m
- Με δυνατότητα κρεμάσματος
- Βάση τυλίγματος καλωδίου στην πίσω πλευρά
- Κατάλληλος για τύπους μπαταριών: μπαταρίες μολύβδου-οξέος, GEL, AGM & LITHIUM (LiFePO4)

12/24V
15 A



ΚΩΔΙΚΟΣ	60163
ΡΕΥΜΑ ΕΞΟΔΟΥ max (A)	15
ΔΙΑΣΤΑΣΕΙΣ ΣΥΣΚΕΥΑΣΙΑΣ (mm)	250x205x110
ΒΑΡΟΣ Κ/Μ (kg)	1,02 / 1,25
ΤΙΜΗ	110 €

• Αυτόματοι με μικροεπεξεργαστή • Ταχύτερη φόρτισης • Ασφαλέστεροι • Φιλικοί στο περιβάλλον
 Ηλεκτρονικοί φορτιστές Schumacher* τεχνολογίας speed charge που διασφαλίζουν έως και 3 φορές ταχύτερη και ασφαλέστερη φόρτιση από τους συμβατικούς φορτιστές. Κατάλληλοι για μπαταρίες AGM, GEL, CALCIUM/WET, START & STOP. Το μοντέλο SPI3 είναι κατάλληλο και για μπαταρίες λιθίου. Όλα τα μοντέλα φορτίζουν μπαταρίες με πολύ χαμηλή τάση έως και 0,5V. Η διαδικασία φόρτισης πολλαπλών σταδίων διασφαλίζει σωστή και ασφαλή φόρτιση και κρατά την μπαταρία πλήρως φορτισμένη και έτοιμη για χρήση. Παρέχουν προστασία έναντι ανεστραμμένης πολικότητας, βραχυκύκλωμα, θερμική προστασία και αυτόματη διακοπή φόρτισης.

*Η εταιρεία Schumacher Electric Corporation με έδρα στο Mount Prospect-Illinois-ΗΠΑ είναι πρωτοπόρα στην Αμερική στον τομέα των φορτιστών μπαταρίας και άλλων συσκευών που σχετίζονται με τον ευρύτερο τομέα της αυτοκίνησης. Με πολυετή εμπειρία από το 1947 και με προϊόντα υψηλής τεχνολογίας, επεκτείνεται δυναμικά και στην αγορά της Ευρώπης.

- Για μπαταρίες 6V & 12V χωρητικότητας έως 32 Ah
- Αυτόματη διάγνωση τάσης
- Ένδειξη status φόρτισης με LED
- Με αυτόματη επαναλειτουργία μετά από διακοπή ρεύματος

6/12V
2A



MOD.: SPI 2

ΚΩΔΙΚΟΣ	60140
ΡΕΥΜΑ ΕΞΟΔΟΥ max (A)	2
ΔΙΑΣΤΑΣΕΙΣ ΣΥΣΚΕΥΑΣΙΑΣ (mm)	210x190x75
ΒΑΡΟΣ Κ/Μ (kg)	0,75 / 1,0
ΤΙΜΗ	68 €

- Για μπαταρίες 12V χωρητικότητας έως 58 Ah
- Με ψηφιακή οθόνη πολλαπλών ενδείξεων
- Κατάλληλος και για μπαταρίες λιθίου

2V
3A

& ΓΙΑ ΜΠΑΤΑΡΙΑ ΛΙΘΙΟΥ



MOD.: SPI 3

ΚΩΔΙΚΟΣ	60141
ΡΕΥΜΑ ΕΞΟΔΟΥ max (A)	3
ΔΙΑΣΤΑΣΕΙΣ ΣΥΣΚΕΥΑΣΙΑΣ (mm)	210x185x75
ΒΑΡΟΣ Κ/Μ (kg)	0,78 / 1,0
ΤΙΜΗ	89 €

- Για μπαταρίες 12V χωρητικότητας έως 130 Ah
- Με ψηφιακή οθόνη πολλαπλών ενδείξεων
- Με αυτόματη επαναλειτουργία μετά από διακοπή ρεύματος
- Για μπαταρίες βαθειάς εκφόρτισης

12V
6A



MOD.: SPI 6

ΚΩΔΙΚΟΣ	60142
ΡΕΥΜΑ ΕΞΟΔΟΥ max (A)	6
ΔΙΑΣΤΑΣΕΙΣ ΣΥΣΚΕΥΑΣΙΑΣ (mm)	240x1205x80
ΒΑΡΟΣ Κ/Μ (kg)	1,1 / 1,4
ΤΙΜΗ	108 €

- Για μπαταρίες 12V χωρητικότητας έως 230 Ah
- Με ψηφιακή οθόνη πολλαπλών ενδείξεων
- Για μπαταρίες βαθειάς εκφόρτισης

12V
15A



✓ Με Power Supply Mode (10A) που κρατά σταθερή τάση στα 13,6V και εμποδίζει την αποφόρτιση της μπαταρίας των αυτοκινήτων στις εκθέσεις αντιπροσωπειών

MOD.: SPI 15

ΚΩΔΙΚΟΣ	60143
ΡΕΥΜΑ ΕΞΟΔΟΥ max (A)	15
ΔΙΑΣΤΑΣΕΙΣ ΣΥΣΚΕΥΑΣΙΑΣ (mm)	245x230x100
ΒΑΡΟΣ Κ/Μ (kg)	1,47 / 1,72
ΤΙΜΗ	165 €

- Για μπαταρίες 12V & 24V χωρητικότητας έως και 230 Ah
- Με ψηφιακή οθόνη πολλαπλών ενδείξεων
- Για μπαταρίες βαθειάς εκφόρτισης

12V
15A

24V
10A



MOD.: SPI 1224

ΚΩΔΙΚΟΣ	60144
ΡΕΥΜΑ ΕΞΟΔΟΥ max (A)	15 (@12V) & 10 (@24V)
ΔΙΑΣΤΑΣΕΙΣ ΣΥΣΚΕΥΑΣΙΑΣ (mm)	240x230x100
ΒΑΡΟΣ Κ/Μ (kg)	1,5 / 1,74
ΤΙΜΗ	195 €

- Για μπαταρίες 6V&12V χωρητικότητας από 12 έως και 111 Ah
- Για συντήρηση μπαταριών 6V&12V χωρητικότητας από 12 έως και 250 Ah
- Με ψηφιακή οθόνη πολλαπλών ενδείξεων

Εκκίνηση 150A Peak
ΚΑΙ ΕΚΚΙΝΗΤΗΣ
ΑΥΤΟΚΙΝΗΤΩΝ

6/12V
20A



MOD.: SCI 90

ΚΩΔΙΚΟΣ	60149
ΡΕΥΜΑ ΕΞΟΔΟΥ max (A)	20
ΔΙΑΣΤΑΣΕΙΣ ΣΥΣΚΕΥΑΣΙΑΣ (mm)	280x260x190
ΒΑΡΟΣ Κ/Μ (kg)	5,9 / 6,2
ΤΙΜΗ	275 €

- Για μπαταρίες 12V από 5 έως και 550 Ah & 24V χωρητικότητας από 5 έως και 250 Ah
- Για συντήρηση μπατ. 12V χωρητ. από 5 έως και 800 Ah & 24V χωρητ. από 5 έως και 360 Ah
- Με ψηφιακή οθόνη πολλαπλών ενδείξεων

12V
25A

24V
12,5A



MOD.: SPI PRO25

ΚΩΔΙΚΟΣ	60148
ΡΕΥΜΑ ΕΞΟΔΟΥ max (A)	25 & 12,5
ΔΙΑΣΤΑΣΕΙΣ ΣΥΣΚΕΥΑΣΙΑΣ (mm)	345x345x100
ΒΑΡΟΣ Κ/Μ (kg)	2,15 / 2,7
ΤΙΜΗ	355 €

ΟΡΓΑΝΟ ΔΙΑΤΗΡΗΣΗΣ ΜΝΗΜΗΣ ΕΓΚΕΦΑΛΟΥ ΟΧΗΜΑΤΩΝ



- Διατηρεί τα δεδομένα μνήμης του οχήματος τη στιγμή που αποσυνδέουμε την μπαταρία.
- Πλήρως αυτόματο και εύκολο στη χρήση.
- Κατάλληλο για οχήματα με θύρα OBDII
- Ενδείξεις LED για τη σωστή σύνδεση και την ασφαλή αποσύνδεση της μπαταρίας



ΚΩΔΙΚΟΣ	60145
ΔΙΑΣΤΑΣΕΙΣ ΣΥΣΚΕΥΑΣΙΑΣ (mm)	180x130x75
ΒΑΡΟΣ Κ/Μ (kg)	0,34 / 0,47
ΤΙΜΗ	65 €

ΨΗΦΙΑΚΟΣ ΕΛΕΓΚΤΗΣ ΜΠΑΤΑΡΙΑΣ 12V



- Κατάλληλος για μπαταρίες μολύβδου οξέος, VRLA, AGM & GEL
- LED ψηφιακή οθόνη
- Εύρος βολτόμετρου: 7-15V
- Δυνατότητα ελέγχου συστήματος εκκίνησης μίζας & συστήματος φόρτισης δυναμό



ΚΩΔΙΚΟΣ	60150
ΔΙΑΣΤΑΣΕΙΣ ΣΥΣΚΕΥΑΣΙΑΣ (mm)	165x85x55
ΒΑΡΟΣ Κ/Μ (kg)	0,2 / 0,25
ΤΙΜΗ	95 €

Jump Starter (εκκινητής) & Powerbank



12V
55,5 Wh

- USB – C (Ρεύμα Εξόδου): 5V / 3A
- USB1 (Ρεύμα Εξόδου): 5V / 3A, 9V / 2A, 12V / 1.5A
- USB2 (Ρεύμα Εξόδου): 5V / 2.4A
- DC OUTPUT: 12 V JUMPSTART
- Ρεύμα Εκκίνησης: 500 A
- Στιγμιαίο Ρεύμα: 1000 A
- Χωρητικότητα Μπαταρίας: 15000 mAh (55,5 Wh)
- Τύπος Μπαταρίας: LiPo
- Χρόνος Πλήρους Φόρτισης: 8 h @ 15 Watt
- Ρεύμα Εισόδου USB-C: 5V / 3A @ USB – C & 5V / 2A @ Micro USB
- Κατάλληλο για Εκκίνηση: KINHT. BENZ. 5000 cc / KINHT. ΠΕΤΡ. 3000 cc

MOD.: SL1317U

ΚΩΔΙΚΟΣ	60147
ΘΕΡΜΟΚΡΑΣΙΑ ΛΕΙΤΟΥΡΓΙΑΣ	0° Έως 50°
ΔΙΑΣΤΑΣΕΙΣ ΠΡΟΪΟΝΤΟΣ (mm)	185x95x42
ΔΙΑΣΤΑΣΕΙΣ ΣΥΣΚΕΥΑΣΙΑΣ (mm)	255x280x105
ΒΑΡΟΣ ΠΡΟΪΟΝΤΟΣ (kg)	0,9
ΒΑΡΟΣ ΣΥΣΚΕΥΑΣΙΑΣ (kg)	1,66
ΤΙΜΗ	220 €



09



ΠΑΛΑΓΚΑ

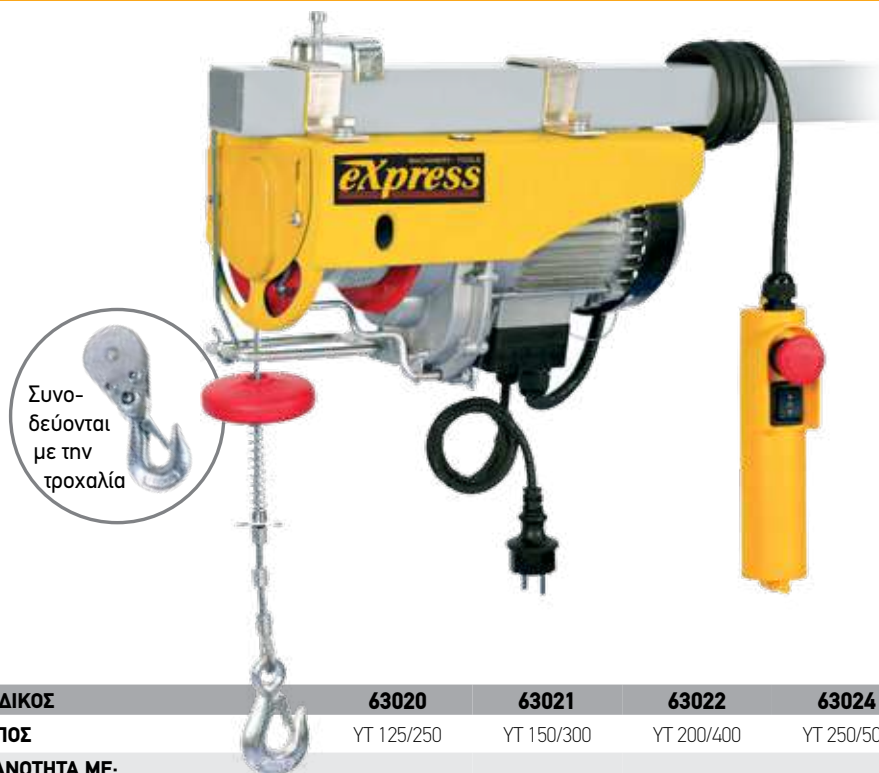

Συνο-
δεύονται
με την
τροχαλία



Σύστημα εύκολης αντικατάστασης συρματόσχοινου.



Νέο σύστημα ανάρτησης για εύκολη εγκατάσταση του παλάγκου στο βραχίονα.

ΚΩΔΙΚΟΣ	63020	63021	63022	63024	63025	63026	63027
ΤΥΠΟΣ	ΥΤ 125/250	ΥΤ 150/300	ΥΤ 200/400	ΥΤ 250/500	ΥΤ 300/600	ΥΤ 400/800	ΥΤ 500/999
ΙΚΑΝΟΤΗΤΑ ΜΕ:							
ΜΟΝΟ ΣΥΡΜΑ (kg/m)	125/12	150/18	200/12	250/18	400/18	400/18	500/18
ΔΙΠΛΟ ΣΥΡΜΑ (kg/m)	250/6	300/9	400/6	500/9	800/9	800/9	999/9
ΙΣΧΥΣ (W)	500	550	1000	1000	1050	1300	1600
ΤΑΣΗ (V/Hz)	230/50	230/50	230/50	230/50	230/50	230/50	230/50
ΤΑΧ. ΑΝΥΨ. (m/min) ΜΟΝΟ/ΔΙΠΛΟ	8/4	8/4	8/4	8/4	8/4	8/4	8/4
ΜΗΚΟΣ ΣΥΡΜΑΤΟΣ (m)	12	18	12	18	18	18	18
ΠΑΧΟΣ ΣΥΡΜΑΤΟΣ (m)	∅ 3	∅ 3	∅ 4	∅ 4	∅ 4,5	∅ 5	∅ 6
ΔΙΑΣΤΑΣΕΙΣ ΣΥΣΚΕΥΑΣΙΑΣ (mm)	350x140x220	370x140x230	3410x150x230	410x150x240	410x170x260	400x170x260	550x240x350
ΒΑΡΟΣ Κ/Μ (kg)	11/11,5	11,75/12,25	16,5/15	17/17,5	18/18,5	20/20,5	35/36
ΤΙΜΗ	130 €	150 €	190 €	215 €	228 €	250 €	415 €

ΗΛΕΚΤΡΙΚΟ ΦΟΡΕΙΟ

Κατάλληλο για παλάγκα με κωδικό από 63020 έως 63026, με τη χρήση του ανάλογου σετ γωνιών και συνοδεύεται με γωνίες για το παλάγκο 63027.



- ✓ Διαθέτει τερματικούς διακόπτες οριοθέτησης διαδρομής
- ✓ Ρουλεμάν για ομαλή και ασφαλή κύλιση στη δοκό
- ✓ Κατάλληλο για δοκούς IPE & IPN 100-220 και ρυθμιζόμενα ράουλα από 68 έως 110 mm
- ✓ Ελάχιστη ακτίνα για καμπύλη 1 μέτρο
- ✓ Με χειριστήριο απομακρυσμένης λειτουργίας με καλώδιο 1,5m
- ✓ Καλώδιο εισόδου ρεύματος 65cm με πρίζα σούκο
- ✓ Ηλεκτροκινητήρας επαγωγικός 180 Watt - 0.75 A - CLASS B - με βαθμό στεγανότητας IP54 - S3 20% 10 min
- ✓ Με γωνίες για απευθείας τοποθέτηση στο παλάγκο 63027

ΚΩΔΙΚΟΣ	630001
ΙΚΑΝΟΤΗΤΑ ΦΟΡΤΙΟΥ (kg)	1000
ΤΑΣΗ (V/Hz)	230/50
ΙΣΧΥΣ (W)	180
ΡΕΥΜΑ ΕΙΣΟΔΟΥ (A)	0,75
ΤΑΧΥΤΗΤΑ ΜΕΤΑΚΙΝΗΣΗΣ (m/min)	16
ΡΥΘΜΙΣΗ ΠΛΑΤΟΥΣ ΟΔΗΓΗΣΗΣ (mm)	68-100
ΔΙΑΣΤΑΣΕΙΣ ΣΥΣΚ. (mm)	390 x 330 x 270
ΒΑΡΟΣ Κ/Μ (kg)	16/ 17
ΤΙΜΗ	305 €

ΠΡΟΑΙΡΕΤΙΚΟΣ ΕΞΟΠΛΙΣΜΟΣ (ΣΕΤ ΓΩΝΙΕΣ) (*) ΓΙΑ ΠΑΛΑΓΚΑ

ΚΩΔΙΚΟΣ ΠΑΛΑΓΚΟΥ	63020	63021	63022	63024	63025	63026	63027
ΚΩΔΙΚΟΣ ΣΕΤ (ΜΕΤΑΛΛΙΚΩΝ ΓΩΝΙΩΝ)	630010	630010	630011	630011	630011	630012	(**)
ΤΙΜΗ	18 €	18 €	18 €	18 €	18 €	20 €	standard

(*) ΣΗΜ.: Για την σύνδεση του φορείου με τα παλάγκα επιλέξτε τον αντίστοιχο κωδικό σετ μεταλλικών γωνιών (***) ΣΗΜ.: Ο κωδικός παλάγκου 63027 συνοδεύεται με το κατάλληλο σετ γωνιών

Ηλεκτρικό Παλάγκο Γρήγορης Ανύψωσης 300/600



Ηλεκτρικό παλάγκο γρήγορης ανύψωσης, ικανότητας 300/600 kg – 35/17,5 m, επαγγελματικό με ταχύτητα σχεδόν διπλάσια από τα κλασικά παλάγκα και μεγάλο μήκος συρματόσχοινο (35 μέτρα).



- ✓ Μεγάλο μήκος συρματόσχοινο (35 μέτρα)
- ✓ Νέο σύστημα ανάρτησης για μεγαλύτερη ευκολία τοποθέτησης και μεγαλύτερη αξιοπιστία
- ✓ Νέου σχεδιασμού σώμα αλουμινίου για χαμηλότερο βάρος και μεγάλη ανθεκτικότητα στις περιβαλλοντικές συνθήκες
- ✓ Μοναδικό σύστημα προστασίας που διακόπτει τη λειτουργία του παλάγκου όταν το αντίβαρο πέσει στο έδαφος ώστε να αποφεύγεται το ανάποδο τύλιγμα και ζημιά στο συρματόσχοινο



Με νέο μηχανισμό ασφάλισης στο στήριγμα ανάρτησης (max 45x45 mm) που διασφαλίζει ότι το φορτίο δεν θα ταλαντεύεται κατά την ανύψωση του και ότι το παλάγκο είναι άκρως ασφαλές και εύκολο στην εγκατάστασή του.



Διαθέτει μηχανισμό πέδησης που εμποδίζει τη λειτουργία του παλάγκου όταν το φορτίο προσεδαφίζεται ή όταν δεν υπάρχει φορτίο ώστε να αποφεύγεται το ανάποδο τύλιγμα και η ζημιά στο συρματόσχοινο.



Με τύμπανο περιέλιξης συρματόσχοινο με κοχλιωτή αυλάκωση και διάταξη αυτόματης απόσυρσης συρματόσχοινο.

ΚΩΔΙΚΟΣ	630002
ΙΚΑΝΟΤΗΤΑ ΜΕ:	
ΜΟΝΟ ΣΥΡΜΑ (kg/m)	300/35
ΔΙΠΛΟ ΣΥΡΜΑ (kg/m)	600/17,5
ΙΣΧΥΣ (W)	1300 S3 20%-10
ΤΑΣΗ (V/Hz)	230/50
TAX. ANYΨ. (m/min) ΜΟΝΟ/ΔΙΠΛΟ	15 / 7,5
ΜΗΚΟΣ ΣΥΡΜ. (m)	35
ΠΛΑΧΟΣ ΣΥΡΜ. (mm)	∅ 4
ΔΙΑΣΤΑΣΕΙΣ ΣΥΣΚ. (mm)	525 x 280 x 355
ΒΑΡΟΣ Κ/Μ (kg)	26 / 27
ΤΙΜΗ	670 €

ΒΡΑΧΙΟΝΑΣ ΠΑΛΑΓΚΟΥ 75cm



ΒΡΑΧΙΟΝΑΣ ΠΑΛΑΓΚΟΥ 75cm ΒΑΡ. ΤΥΠΟΥ



ΒΡΑΧΙΟΝΕΣ ΠΑΛΑΓΚΟΥ ΤΗΛΕΣΚΟΠΙΚΟΣ 75 -110cm





Συνοδεύονται με την τροχαλία

Μοτέρ BRUSHLESS με ομαλή εκκίνηση, κύκλο εργασίας ED20%, κλάση μόνωσης B, κατάταξη εργασίας A0 (4000 πλήρεις κύκλοι) και βαθμό στεγανότητας IP23

- ✓ Μηχανισμός ασφαλείας διακοπής λειτουργίας (άνω & κάτω όριο)
- ✓ Μπουτόν ασφαλείας EMERGENCY
- ✓ Βάσεις στήριξης βραχίονα διατομής 45x45 mm
- ✓ Μήκος χειριστηρίου: 1,7 m
- ✓ Μηχανισμός διπλού γάντζου

ΚΩΔΙΚΟΣ	630095	630096
ΙΚΑΝΟΤΗΤΑ ΑΝΥΨΩΣΗΣ (kg)	125 / 250	250 / 500
ΤΑΣΗ	18 V DC	18 V DC
ΙΣΧΥΣ (Watt)	200	380
ΜΗΚΟΣ ΣΥΡΜ/ΧΟΙΝΟΥ (m)	12 (μονό) / 6 (διπλό)	12 (μονό) / 6 (διπλό)
ΔΙΑΣΤΑΣΕΙΣ ΣΥΣΚ/ΣΙΑΣ (mm)	310x125x230	370x130x230
ΒΑΡΟΣ Κ/Μ (kg)	7 / 7,5	10,4 / 10,65
ΤΙΜΗ	178 €	255 €

(*) SOLO (χωρίς μπαταρία & φορτιστή)



Συνοδεύεται με την τροχαλία

Μοτέρ BRUSHLESS 320 W με κύκλο εργασίας A2-S3 40% και κλάση μόνωσης B

- ✓ Βαθμός στεγανότητας: IP23
- ✓ Διακόπτες ασφαλείας συρματόσχοινου σε άνοδο και κάθοδο
- ✓ Μπουτόν ασφαλείας EMERGENCY
- ✓ Κατάλληλο για σωλήνα Φ48 ή μόνιμη στερέωση 4xM8 (16x9)
- ✓ Μήκος χειριστηρίου: 1,5 m

ΚΩΔΙΚΟΣ	630008
ΙΚΑΝΟΤΗΤΑ ΑΝΥΨΩΣΗΣ (kg)	200
ΤΑΣΗ	18 V DC
ΙΣΧΥΣ (Watt)	320
ΜΗΚΟΣ ΣΥΡΜΑΤΟΣΧΟΙΝΟΥ (m)	12
ΔΙΑΣΤΑΣΕΙΣ ΣΥΣΚ/ΣΙΑΣ (mm)	350x290x310
ΒΑΡΟΣ Κ/Μ (kg)	10 / 11
ΤΙΜΗ	360 €

(*) SOLO (χωρίς μπαταρία & φορτιστή)

ΣΥΜΒΑΤΕΣ ΜΠΑΤΑΡΙΕΣ & ΤΑΧΥΦΟΡΤΙΣΤΕΣ

ΜΠΑΤΑΡΙΑ Li-Ion
18V 2.0Ah



ΚΩΔ.: 64245

ΤΙΜΗ: 45 €

ΜΠΑΤΑΡΙΑ Li-Ion
18V 4.0Ah



ΚΩΔ.: 64229

ΤΙΜΗ: 75 €

ΜΠΑΤΑΡΙΑ Li-Ion
18V 5.0Ah



ΚΩΔ.: 64208

ΤΙΜΗ: 95 €

ΤΑΧΥΦΟΡΤΙΣΤΗΣ 18V
2.0A



ΚΩΔ.: 64232

ΤΙΜΗ: 27 €

ΤΑΧΥΦΟΡΤΙΣΤΗΣ 18V
4.0A



ΚΩΔ.: 642017

ΤΙΜΗ: 44 €

ΤΑΧΥΦΟΡΤΙΣΤΗΣ 18V
2 ΜΠΑΤ.
2x3.5A



ΚΩΔ.: 642007

ΤΙΜΗ: 55 €



Δείτε βραχίονες παλάγκων στη σελίδα 235

ΤΡΕΪΛΕΡ ΚΟΤΣΑΔΟΡΟΥ 12 V



χειριστήριο για 630003
(ηλεκτρ. ανέλκυση)

χειριστήριο για 630004
(ηλεκτρ. ανέλκυση- καθέλκυση)

- ✓ 630003: κατάλληλος για ηλεκτρική ανέλκυση σκαφών από τρέιλερ
- ✓ 630004: κατάλληλος για ηλεκτρική ανέλκυση και ηλεκτρική καθέλκυση σκαφών από τρέιλερ
- ✓ Διαθέτουν: • καλώδιο ρεύματος 3m με στεγανό βύσμα και κροκοδειλάκια • χειριστήριο απομακρυσμένου ελέγχου με καλώδιο 3m • πλάκα εγκατάστασης σε μπίλια κοτσαδόρου • μανιβέλα έκτακτης ανάγκης • μήκος καλωδίου παροχής από την μπαταρία 3m

ΚΩΔΙΚΟΣ	630003	630004
ΙΚΑΝΟΤΗΤΑ ΕΛΞΗΣ (kg/lbs)	908/2000	1589/3500
ΣΥΡΜΑΤΟΣΧΟΙΝΟ	Ø 4,8 mm x 9 m	Ø 5,5 mm x 9 m
ΤΑΧΥΤΗΤΑ ΕΛΞΗΣ (m/min)	1,3	1,38
ΟΝΟΜΑΣΤΙΚΗ ΤΑΣΗ	12 V DC	12 V DC
ΟΝΟΜΑΣΤΙΚΟ ΡΕΥΜΑ (A)	10	15
ΔΙΑΣΤΑΣΕΙΣ ΣΥΣΚ. (mm)	390x280x255	390x280x255
ΒΑΡΟΣ Κ/Μ (kg)	10 / 11	11 / 12
ΤΙΜΗ	145 €	177 €

ΟΧΗΜΑΤΩΝ ΤΗΛΕΚΑΤΕΥΘΥΝΟΜΕΝΟΙ 12 V



- ✓ Ηλεκτρικοί εργάτες με κινητήρα μόνιμου μαγνήτη
- ✓ Κατάλληλοι για τοποθέτηση σε ΑΤV, 4x4 και λοιπούς τύπους οχημάτων ✓ Με διπλή δυνατότητα χειρισμού
- ✓ Διαθέτουν: • καλώδιο σύνδεσης ρεύματος • ασύρματο τηλεχειριστήριο απομακρυσμένου ελέγχου • ενσύρματο χειριστήριο ελέγχου με καλώδιο 3m • πλάκα / βάση στήριξης • βάση με 4 ράουλα οδήγησης του συρματόσχοινου

ΚΩΔΙΚΟΣ	630006	630007
ΙΚΑΝΟΤΗΤΑ ΕΛΞΗΣ (kg/lbs)	1361/3000	1588/3500
ΣΥΡΜΑΤΟΣΧΟΙΝΟ	Ø 4,8 mm x 14 m	Ø 5,5 mm x 14 m
ΤΑΧΥΤΗΤΑ ΕΛΞΗΣ (m/min)	3,2	3,2
ΟΝΟΜΑΣΤΙΚΗ ΤΑΣΗ	12 V DC	12 V DC
ΟΝΟΜΑΣΤΙΚΟ ΡΕΥΜΑ (A)	15	25
ΔΙΑΣΤΑΣΕΙΣ ΣΥΣΚ. (mm)	340x290x170	340x290x170
ΒΑΡΟΣ Κ/Μ (kg)	9 / 10	10 / 11
ΤΙΜΗ	165 €	180 €

Βίντσι Τρέιλερ

545 kg



- ✓ Με σκανδάλη για φρένο και στις δύο κατευθύνσεις
- ✓ Γαλβανιζέ

ΚΩΔΙΚΟΣ	63013
ΙΚΑΝΟΤΗΤΑ ΕΛΞΗΣ (kg)	545
ΔΙΑΣΤ. ΣΥΡΜ/ΝΟΥ (m)	Ø 4 x 10
ΔΙΑΣΤΑΣΕΙΣ ΣΥΣΚ. (mm)	215 x 130 x 160
ΒΑΡΟΣ Κ/Μ (kg)	3 / 3,1
ΤΙΜΗ	33 €

Συνοδεύεται με συρματόσχοινο Ø 4x10m

1134 kg



- ✓ Διπλό γρανάζι - δύο ταχύτητες
- ✓ Με σκανδάλη για φρένο και στις δύο κατευθύνσεις
- ✓ Γαλβανιζέ

ΚΩΔΙΚΟΣ	63014
ΙΚΑΝΟΤΗΤΑ ΕΛΞΗΣ (kg)	1134
ΔΙΑΣΤ. ΣΥΡΜ/ΝΟΥ (m)	Ø 5 x 10
ΔΙΑΣΤΑΣΕΙΣ ΣΥΣΚ. (mm)	230 x 170 x 170
ΒΑΡΟΣ Κ/Μ (kg)	4,9 / 5,1
ΤΙΜΗ	52 €

Συνοδεύεται με συρματόσχοινο Ø 5x10m

540 Watt



- ✓ Μήκος καλώδιου της μπουτονιέρας ελέγχου 1.5m και τροφοδοσίας 0.5m
- ✓ Με αλυσίδα φορτίου με ονομαστικές διαστάσεις Φ.6,3 x 19 mm
- ✓ Διακόπτης εκτάκτου ανάγκης για την άμεση απενεργοποίηση του παλάγκου

ΚΩΔΙΚΟΣ	63000
ΙΣΧΥΣ (Watt)	540 S3 25%-10min
ΤΑΣΗ (V/Hz)	230/50
ΙΚΑΝΟΤΗΤΑ ΑΝΥΨΩΣΗΣ (ton.)	0,5
ΥΨΟΣ ΑΝΥΨΩΣΗΣ (m)	5
ΤΑΧΥΤΗΤΑ ΑΝΥΨΩΣΗΣ (m/min)	2,8
Ø ΑΛΥΣΙΔΑΣ (mm)	6,3
ΑΛΥΣΙΔΕΣ ΦΟΡΤΙΟΥ	1
ΔΙΑΣΤΑΣΕΙΣ ΣΥΣΚΕΥΑΣΙΑΣ (mm)	470 x 360 x 320
ΒΑΡΟΣ Κ/Μ (kg)	22,5 / 23,5
ΤΙΜΗ	590 €

1100 Watt



- ✓ Μήκος καλώδιου της μπουτονιέρας ελέγχου 1.5m και τροφοδοσίας 0.5m
- ✓ Με αλυσίδα φορτίου με ονομαστικές διαστάσεις Φ.7,1 x 21 mm
- ✓ Διακόπτης εκτάκτου ανάγκης για την άμεση απενεργοποίηση του παλάγκου

ΚΩΔΙΚΟΣ	63007
ΙΣΧΥΣ (Watt)	1100 S3 35%-10min
ΤΑΣΗ (V/Hz)	230/50
ΙΚΑΝΟΤΗΤΑ ΑΝΥΨΩΣΗΣ (ton.)	1
ΥΨΟΣ ΑΝΥΨΩΣΗΣ (m)	5
ΤΑΧΥΤΗΤΑ ΑΝΥΨΩΣΗΣ (m/min)	3,2
Ø ΑΛΥΣΙΔΑΣ (mm)	7,1
ΑΛΥΣΙΔΕΣ ΦΟΡΤΙΟΥ	1
ΔΙΑΣΤΑΣΕΙΣ ΣΥΣΚΕΥΑΣΙΑΣ (mm)	485 x 485 x 320
ΒΑΡΟΣ Κ/Μ (kg)	34 / 36,5
ΤΙΜΗ	920 €

ΗΛΕΚΤΡΙΚΑ ΠΑΛΑΓΚΑ ΑΛΥΣΙΔΑΣ HEAVY DUTY (ΒΑΡΕΩΣ ΤΥΠΟΥ)

Ηλεκτρικά παλάγκα αλυσίδας Βαρέως Τύπου, με κινητήρες υψηλής απόδοσης, ηλεκτρομαγνητικό φρένο DC, υψηλής ποιότητας αλυσίδα "FECDT", φορτωτή από κράμα χάλυβα για αντοχή & ακρίβεια.



Ηλεκτρικό σύστημα ελέγχου με ρελέ SIEMENS / SCHNEIDER



Επιτηρητής φάσης για την προστασία κινητήρα και τη σωστή λειτουργία



Υψηλής ποιότητας αλυσίδα "FECDT" Ιαπωνίας



Συμπλέκτης "slip clutch" υψηλής ποιότητας που επεμβαίνει στην περίπτωση υπερφόρτωσης



Υψηλής αντοχής αλουμινένιο κέλυφος μειωτήρα



Φορτωτής από κράμα χάλυβα υψηλής αντοχής και ακρίβειας



Υψηλή απόδοση κινητήρα εξοπλισμένο με ηλεκτρομαγνητικό φρένο DC & προστασία υπερφόρτωσης

ΚΩΔΙΚΟΣ	63029	63001	63028
ΙΣΧΥΣ (Watt)	1100	1200	1100 / 370
ΤΑΣΗ (V/Hz)	400	230/50	400
ΙΚΑΝΟΤΗΤΑ ΑΝΥΨΩΣΗΣ (ton.)	1	1	2
ΥΨΟΣ ΑΝΥΨΩΣΗΣ (m)	3	3	6
ΤΑΧΥΤΗΤΑ ΑΝΥΨΩΣΗΣ (m/min)	5	5	2,5 / 0,85
Ø ΑΛΥΣΙΔΑΣ (mm)	8	8	8
ΑΛΥΣΙΔΕΣ ΦΟΡΤΙΟΥ	1	1	2
ΔΙΑΣΤΑΣΕΙΣ ΣΥΣΚΕΥΑΣΙΑΣ (mm)	720 x 410 x 490	800x400x600	720 x 420 x 490
ΒΑΡΟΣ Κ/Μ (kg)	51 / 54	66 / 70	84 / 87
ΤΙΜΗ	1900 €	2280 €	3200 €

ΠΑΛΑΓΚΑ ΑΛΥΣΙΔΑΣ ΧΕΙΡΟΣ

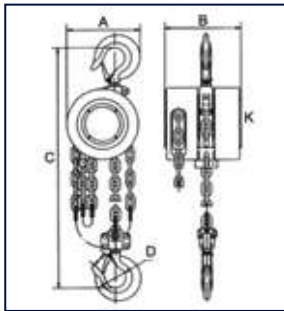

- ✓ Συμπαγής κατασκευή
- ✓ Αλυσίδα από χάλυβα

ΔΙΑΣΤΑΣΕΙΣ (mm)			
	630090	630091	630092
A	142	142	178
B	122	122	139
C	335	470	555
D	40	50	55
K	26	34	37

ΚΩΔΙΚΟΣ	630090	630091	630092
ΙΚΑΝ. ΑΝΥΨΩΣΗΣ (ton.)	1	2	3
ΥΨΟΣ ΑΝΥΨΩΣΗΣ(m)	3	3	3
ΑΛΥΣΙΔΕΣ ΦΟΡΤΙΟΥ	1 (6x18)	2 (6x18)	2 (8x24)
ΑΛΥΣΙΔΑ ΕΛΞΗΣ	5x25	5x25	5x25
ΒΑΡΟΣ Κ/Μ (kg)	9 / 9,5	13 / 13,5	20 / 20,5
ΤΙΜΗ	80 €	90 €	132 €

ΠΑΛΑΓΚΑ ΑΛΥΣΙΔΑΣ ΧΕΙΡΟΣ HEAVY DUTY (ΒΑΡΕΩΣ ΤΥΠΟΥ)

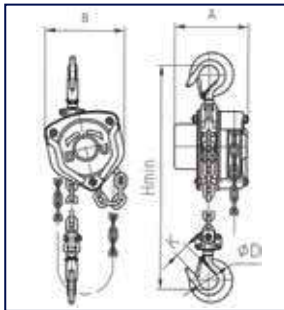

- ✓ Συμπαγής κατασκευή από χάλυβα υψηλής αντοχής, με 2 σημεία στήριξης του άξονα μετάδοσης κίνησης
- ✓ Μεγάλη διάμετρος δίσκου τριβής εξασφαλίζει αξιόπιστη πέδηση
- ✓ Γάντζος ανύψωσης φορτίου από κράμα χάλυβα θερμικής επεξεργασίας με ασφαλιστικό άγκιστρο για μεγαλύτερη ασφάλεια
- ✓ Εύκολη αλλαγή της αλυσίδας κίνησης και ομαλή λειτουργία
- ✓ Ενισχυμένος άξονας κίνησης υψηλής ακρίβειας και θερμικής επεξεργασίας

ΔΙΑΣΤΑΣΕΙΣ (mm)				
	63054	63055	63036	63044
A	146,5	170	220	288
B	162	194	170	190,4
H_{min}	340	414	512	636
D	35,5	42,5	50	63
K	26	32	37	46

ΚΩΔΙΚΟΣ	63054	63055	63036	63044
ΙΚΑΝ. ΑΝΥΨΩΣΗΣ (ton.)	1	2	3	5
ΥΨΟΣ ΑΝΥΨΩΣΗΣ(m)	3	3	3	3
ΑΛΥΣΙΔΕΣ ΦΟΡΤΙΟΥ	1 (6x18)	1 (8x24)	2 (8x24)	2 (10x30)
ΑΛΥΣΙΔΑ ΕΛΞΗΣ	5x25	5x25	5x25	5x25
ΔΙΑΣΤΑΣΕΙΣ ΣΥΣΚΕΥΑΣΙΑΣ (mm)	230 x 180 x 177	280 x 210 x 200	310 x 215 x 260	410 x 220 x 290
ΒΑΡΟΣ Κ/Μ (kg)	11,5 / 12,1	18 / 18,4	24,3 / 25	38,7 / 39,5
ΤΙΜΗ	122 €	172 €	230 €	370 €

Αλυσίδα φορτίου από κράμα χάλυβα G80 σύμφωνα με το ISO 16877

ΚΡΙΚΟΠΑΛΑΓΚΑ ΧΕΙΡΟΣ



Με 2 σημεία στήριξης του άξονα μετάδοσης κίνησης. Ο χειροτροχός είναι πρεσαριστός για πιο ομαλή και αξιόπιστη λειτουργία



Εξαρτήματα κασάνια με εύκολη πρόσβαση



Λαβή επενδυμένη με αντιολισθητικό ελαστικό ανθεκτικό στα λάδια



Ο γάντζος είναι από κράμα χάλυβα με θερμική επεξεργασία, διαθέτει επίσης και κλείστρο ασφαλείας



Βάση φρένου και άξονας μετάδοσης κίνησης συνδέονται μεταξύ τους με σπείρωμα

ΔΙΑΣΤΑΣΕΙΣ (mm)			
	63056	63057	63058
A	148	176	195
B	88	102	109
C	135	162	211
D	37	45	50
H_{min}	320	380	480
L	290	420	420
K	26	32,5	37

Αλυσίδα φορτίου G80 σύμφωνα με το πρότυπο EN 818-7. Μεταλλικό άκρο που αντέχει 2,5 φορές το ονομαστικό φορτίο

ΚΩΔΙΚΟΣ	63056	63057	63058
ΙΚΑΝ. ΑΝΥΨΩΣΗΣ (ton.)	0,75	1,5	3
ΥΨΟΣ ΑΝΥΨΩΣΗΣ (m)	1,5	1,5	1,5
ΑΛΥΣΙΔΕΣ ΦΟΡΤΙΟΥ	1 (6x18)	1 (8x24)	1 (10x30)
ΔΙΑΣΤ. ΣΥΣΚ. (mm)	360x125x160	510x145x200	550x235x180
ΒΑΡΟΣ Κ/Μ (kg)	6,3 / 6,8	11/11,6	18,7/19,2
ΤΙΜΗ	130 €	180 €	280 €

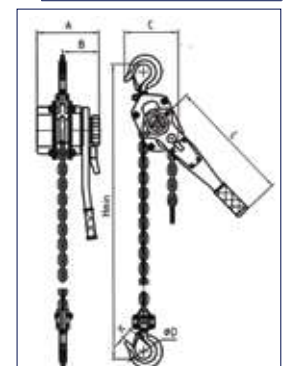



ΔΙΑΣΤΑΣΕΙΣ (mm)									
	A	B	C	D	E	F	G	L1	L2
63062	51	68	110	550	550	185	286	600	610
63063	61	89	135	640	655	230	345	600	610

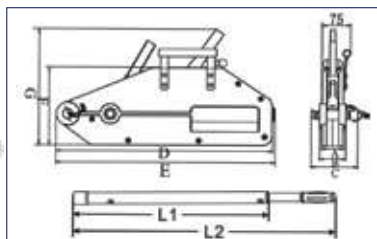

ΚΩΔΙΚΟΣ	63062	63063
ΙΚΑΝΟΤΗΤΑ (ton.)	1,6	3,2
ΜΗΚΟΣ ΣΥΡΜΑΤ. (m)	20	20
Ø ΣΥΡΜΑΤ. (mm)	11	16
ΜΕΤΑΤΟΠΙΣΗ ΦΟΡΤΙΟΥ	≥ 55	≥ 28
ΑΝΑ ΕΜΒΟΛΙΣΜΟ (mm)		
ΜΗΚΟΣ ΜΟΧΛΟΥ (cm)	80/120	80/120
ΔΥΝΑΜΗ ΣΤΟ ΜΟΧΛΟ ΣΤΟ ΜΕΓΙΣΤΟ ΦΟΡΤΙΟ (N)	400	441
ΔΙΑΣΤΑΣΕΙΣ ΣΥΣΚ. (mm)	230x180x177	280x210x200
ΒΑΡΟΣ Κ/Μ (kg)	10,5/11,5	18,5/19,5
ΤΙΜΗ	385 €	645 €

Εξαρτήματα Παλάγκων

ΜΟΝΙΜΟΣ ΜΑΓΝΗΤΗΣ ΑΝΥΨΩΣΗΣ ΛΑΜΑΡΙΝΑΣ



- ✓ Από υψηλής απόδοσης μαγνητικά υλικά που προσφέρουν πολύ ισχυρή μαγνητική έλξη
- ✓ Υψηλός συντελεστής ασφαλείας 3,5 φορές του ονομαστικού φορτίου
- ✓ Εύκολο στη χρήση
- ✓ Επιφάνεια έλξης σχεδιασμένη τόσο για επίπεδες όσο και κυλινδρικές λαμαρίνες

ΚΩΔΙΚΟΣ	ΙΚΑΝΟΤΗΤΑ	ΔΙΑΣΤΑΣΕΙΣ LxBxH	ΔΙΑΣΤΑΣΕΙΣ ΣΥΣΚ.	ΒΑΡΟΣ Κ/Μ	ΤΙΜΗ
630072	100 kg	92x64x72 mm	180x110x145 mm	3,2/4,0 kg	260 €
630073	300 kg	166x99x108 mm	255x145x191 mm	12,4/13,6 kg	500 €
630074	600 kg	228x118x123 mm	315x175x230 mm	23,6/25,6 kg	820 €
630075	1000 kg	266x150x158 mm	355x195x280 mm	42,8/45,0 kg	1.300 €

ΑΡΠΑΓΗ ΛΑΜΑΡΙΝΩΝ ΚΑΘΕΤΗΣ ΑΝΥΨΩΣΗΣ (ΣΚΥΛΛΑ)



- ✓ Εξοπλισμένες με μηχανισμό προέντασης που διασφαλίζει ότι η αρπάγη δεν θα ολισθήσει όταν εφαρμοστεί η δύναμη ανύψωσης ακόμα και στην κάθετο του φορτίου
- ✓ Με κλείδωμα τόσο στην κλειστή όσο και στην ανοιχτή θέση

ΚΩΔΙΚΟΣ	ΙΚΑΝΟΤΗΤΑ	ΑΝΟΙΓΜΑ ΣΙΑΓΟΝΩΝ	ΔΙΑΣΤΑΣΕΙΣ UxTxV	ΔΙΑΣΤΑΣΕΙΣ ΣΥΣΚ.	ΒΑΡΟΣ Κ/Μ	ΤΙΜΗ
630082	1 Ton	0 - 20 mm	50x300x145 mm	150x70x300 mm	5,0/5,2 kg	93 €
630083	2 Ton	0 - 25 mm	65x385x175 mm	180x75x380 mm	8,0/8,3 kg	140 €
630084	3 Ton	0 - 30 mm	75x430x215 mm	220x100x430 mm	15/15,5 kg	215 €

ΦΟΡΕΙΑ ΜΕ ΚΡΙΚΟΥΣ



- ✓ Κατάλληλα για δοκό IPE & IPN

ΚΩΔΙΚΟΣ	63018	63019
ΙΚΑΝΟΤΗΤΑ (ton.)	1 (max.)	2 (max.)
ΠΛΑΤΟΣ ΔΟΚΟΥ (mm)	68-203	88-203
ΔΙΑΣΤΑΣΕΙΣ ΣΥΣΚ. (mm)	330x130x210	225x150x350
ΒΑΡΟΣ Κ/Μ (kg)	10,6/11	18/18,5
ΤΙΜΗ	115 €	172 €

ΔΙΑΣΤΑΣΕΙΣ (mm)

	A	B	C	D	E	F	G
63018	310	248	223,5	28	30	≈ 3	123
63019	329	293	267,5	34	30	≈ 3	147

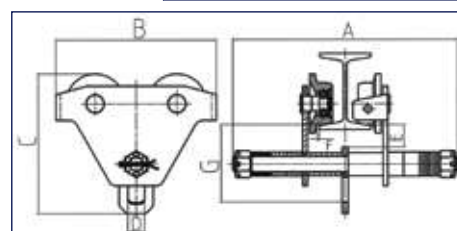

ΑΓΚΙΣΤΡΟ ΔΟΚΑΡΙΩΝ



- για φορτία 2 ton. (max.)
- Ρυθμιζόμενο πλάτος δοκαριού 75-220 mm

ΚΩΔΙΚΟΣ	63050
ΔΙΑΣΤΑΣΕΙΣ ΣΥΣΚ. (mm)	95 x 430 x 180
ΒΑΡΟΣ Κ/Μ (kg)	4,6 / 5,6
ΤΙΜΗ	65 €

ΔΙΑΣΤΑΣΕΙΣ (mm)

A	260
B_{min}	180
B_{max}	360
C	74
E	215
F_{min}	102
F_{max}	155
G	25

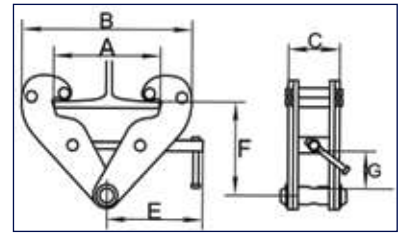

ΙΜΑΝΤΕΣ ΠΡΟΣΔΕΣΗΣ ΜΕ ΚΑΣΤΑΝΙΑ



- ✓ Από 100% νήματα πολυεστέρα πολύ υψηλής αντοχής

ΚΩΔΙΚΟΣ	ΠΕΡΙΓΡΑΦΗ	ΒΑΡΟΣ	ΤΙΜΗ
630065	4Ton x 10m x 50mm	2,4 kg	23 €
630066	5Ton x 10m x 50mm	2,72 kg	26 €

ΙΜΑΝΤΕΣ ΑΝΥΨΩΣΗΣ ΦΟΡΤΙΟΥ (ΣΑΜΠΑΝΙ)

Από 100% νήματα πολυεστέρα πολύ υψηλής αντοχής

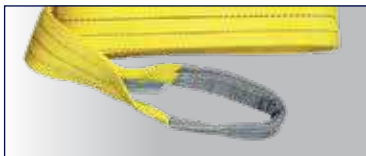

ΚΩΔΙΚΟΣ	ΙΚΑΝΟΤΗΤΑ	ΠΕΡΙΓΡΑΦΗ	ΒΑΡΟΣ	ΤΙΜΗ	ΚΩΔΙΚΟΣ	ΙΚΑΝΟΤΗΤΑ	ΠΕΡΙΓΡΑΦΗ	ΒΑΡΟΣ	ΤΙΜΗ
630015	1 Ton	1m x 30mm	0,22 kg	4 €	630035	4 Ton	4m x 120mm	2,7 kg	22 €
630016	1 Ton	3m x 30mm	0,55 kg	7 €	630036	4 Ton	5m x 120mm	3,35 kg	27 €
630020	2 Ton	2m x 60mm	0,74 kg	8 €	630037	4 Ton	6m x 120mm	4, kg	39 €
630021	2 Ton	3m x 60mm	1,0 kg	10 €	630038	4 Ton	8m x 120mm	5,3 kg	62 €
630026	2 Ton	3,5m x 60mm	1,16 kg	12 €	630041	5 Ton	2m x 150mm	1,9 kg	25 €
630022	2 Ton	4m x 60mm	1,31 kg	13 €	630042	5 Ton	4m x 150mm	3,5 kg	42 €
630027	2 Ton	4,5m x 60mm	1,46 kg	14 €	630043	5 Ton	5m x 150mm	4,3 kg	48 €
630023	2 Ton	5m x 60mm	1,6 kg	16 €	630044	5 Ton	6m x 150mm	5,2 kg	59 €
630024	2 Ton	6m x 60mm	1,92 kg	18 €	630047	6 Ton	3m x 180mm	3,3 kg	49 €
630025	2 Ton	8m x 60mm	2,45 kg	27 €	630048	6 Ton	6m x 180mm	6,1 kg	80 €
630028	3 Ton	2m x 90mm	1,06 kg	13 €	630049	6 Ton	10m x 180mm	9,7 kg	126 €
630029	3 Ton	3m x 90mm	1,52 kg	15 €	630052	8 Ton	6m x 240mm	8,1 kg	113 €
630030	3 Ton	4m x 90mm	1,9 Kg	19 €	630053	8 Ton	8m x 240mm	10,6 kg	120 €
630031	3 Ton	5m x 90mm	2,4 kg	23 €	630056	10 Ton	6m x 300mm	10,4 kg	135 €
630032	3 Ton	6m x 90mm	2,8 Kg	27 €	630057	10 Ton	8m x 300mm	13,2 kg	169 €
630033	3 Ton	8m x 90mm	3,7 kg	43 €	630058	10 Ton	12m x 300mm	19,4 kg	223 €
630034	3 Ton	10m x 90mm	4,6 kg	53 €					



10



ΜΗΧΑΝΗΜΑΤΑ ΟΙΚΟΔΟΜΙΚΑ



Μαντεμένο πηνίο και γρανάζι (στεφάνι) κάδου

ΚΩΔΙΚΟΣ	603022
ΚΑΔΟΣ (Lt.)	140
ΙΣΧΥΣ (Watt)	550
ΣΤΟΜΙΟ ΚΑΔΟΥ (mm)	∅ 375
ΤΡΟΧΟΣ (cm)	∅ 20
ΔΙΑΣΤΑΣΕΙΣ ΣΥΣΚ. (mm)	690x770x470
ΒΑΡΟΣ Κ/Μ (kg)	48 / 53
ΤΙΜΗ	395 €



• Μαντεμένο πηνίο και γρανάζι (στεφάνι) κάδου
• Με ποδοπεντάλ

ΚΩΔΙΚΟΣ	603023	603024	603025
ΚΑΔΟΣ (Lt.)	180	200	250
ΙΣΧΥΣ (Watt)	800	800	1100
ΣΤΟΜΙΟ ΚΑΔΟΥ (mm)	∅ 375	∅ 375	∅ 400
ΤΡΟΧΟΣ (cm)	∅ 25	∅ 25	∅ 25
ΔΙΑΣΤΑΣΕΙΣ ΣΥΣΚ. (mm)	790x770x520	790x770x560	790x770x755
ΒΑΡΟΣ Κ/Μ (kg)	65 / 70	66 / 71	75 / 80
ΤΙΜΗ	485 €	530 €	640 €



Μαντεμένο πηνίο και γρανάζι (στεφάνι) κάδου

ΚΩΔΙΚΟΣ	63071	63072
ΚΑΔΟΣ (Lt.)	120	140
ΙΣΧΥΣ (Watt)	500	550
ΣΤΟΜΙΟ ΚΑΔΟΥ (mm)	∅ 325	∅ 385
ΤΡΟΧΟΣ (cm)	∅ 20	∅ 20
ΔΙΑΣΤΑΣΕΙΣ ΣΥΣΚ. (mm)	590 x 740 x 440	690 x 770 x 440
ΒΑΡΟΣ Κ/Μ (kg)	43,5 / 47,5	47 / 51
ΤΙΜΗ	390 €	420 €



• Μαντεμένο πηνίο και γρανάζι (στεφάνι) κάδου
• Με ποδοπεντάλ

ΚΩΔΙΚΟΣ	63073	63074
ΚΑΔΟΣ (Lt.)	180	200
ΙΣΧΥΣ (Watt)	800	850
ΣΤΟΜΙΟ ΚΑΔΟΥ (mm)	∅ 390	∅ 390
ΤΡΟΧΟΣ (cm)	∅ 22,5	∅ 22,5
ΔΙΑΣΤΑΣΕΙΣ ΣΥΣΚ. (mm)	580 x 710 x 740	760 x 530 x 740
ΒΑΡΟΣ Κ/Μ (kg)	64 / 66	67 / 72
ΤΙΜΗ	530 €	570 €

ΜΠΕΤΟΝΙΕΡΕΣ - ΚΑΡΟΤΣΙ



Φωτό 1 με τη βάση (συμπεριλαμβάνεται στην τιμή)

Φωτό 2 (πίσω όψη)
Χρήση ως καρότσι χωρίς τη βάση

- ✓ Τροχήλατες μπετονιέρες 135 και 160 Lt. που μπορούν να χρησιμοποιηθούν και σαν καρότσι για τη μεταφορά του υλικού
- ✓ Μαντεμένο πηνίο

ΚΩΔΙΚΟΣ	63066	63067
ΚΑΔΟΣ (Lt.)	135	160
ΙΣΧΥΣ (Watt)	550	650
ΣΤΟΜΙΟ ΚΑΔΟΥ (mm)	∅ 385	∅ 390
ΤΡΟΧΟΣ (cm)	∅ 20	∅ 20
ΔΙΑΣΤΑΣΕΙΣ ΣΥΣΚ. (mm)	600 x 600 x 700	670 x 650 x 730
ΒΑΡΟΣ Κ/Μ (kg)	48 / 52	52 / 57
ΤΙΜΗ	510 €	530 €



- Περιλαμβάνει μαρκούτσι 6 m σφύρας 45mm
- Σύνδεσμος JP Type

ΚΩΔΙΚΟΣ	603005
ΚΙΝΗΤΗΡΑΣ (cc)	196
ΙΣΧΥΣ Hp (kW)	5,6 (4,1)
ΤΑΧΥΤΗΤΑ ΠΕΡΙΣΤΡΟΦΗΣ (rpm)	3600
ΔΙΑΣΤΑΣΕΙΣ ΣΥΣΚ. (mm)	520 x 440 x 440
ΒΑΡΟΣ Κ/Μ (kg)	23 / 26
ΤΙΜΗ	560 €

ΕΞΑΡΤΗΜΑ ΜΑΡΚΟΥΤΣΙ ΑΝΤΑΛ/ΚΟ

ΚΩΔΙΚΟΣ	ΠΕΡΙΓΡΑΦΗ	ΤΙΜΗ
603010	6 m, Ø 45	170 €



Δοντικός Πήχης

- Ισόποση κατανομή δονήσεων σε όλο το μήκος του πήχη για ομοιόμορφη συμπίεση και στρώσιμο του τσιμέντου
- Έως 4 φορές πιο αποδοτικός σε σχέση με τον παραδοσιακό τρόπο
- 4-χρονος κινητήρας Βενζίνης
- Πρακτικές χειρολαβές για απόλυτο έλεγχο της κλίσης
- Περιλαμβάνει πήχη 1,88 m



ΚΩΔΙΚΟΣ	603004
ΚΙΝΗΤΗΡΑΣ (cc)	Τετράχρονος 37,7
ΙΣΧΥΣ Hp (kW)	1,2 (0,87)
ΤΑΧΥΤΗΤΑ (rpm)	6500
ΜΗΚΟΣ ΠΗΧΗ (m)	1,88
ΔΙΑΣΤΑΣΕΙΣ ΣΥΣΚ. (mm)	720 x 700 x 300
ΒΑΡΟΣ Κ/Μ (kg)	33 / 36
ΤΙΜΗ	840 €

ΕΞΑΡΤΗΜΑ ΠΗΧΗΣ ΑΛΟΥΜΙΝΙΟΥ

ΚΩΔΙΚΟΣ	ΠΕΡΙΓΡΑΦΗ	ΤΙΜΗ
603008	1,88 m x 12,5cm	135 €
603030	1,88 m x 20cm	165 €
603009	2,44 m x 12,5cm	175 €
603031	2,44 m x 20cm	215 €



ΧΕΙΡΟΚΙΝΗΤΟΙ ΠΗΧΕΙΣ ΜΠΕΤΟΥ



- Πήχης κατασκευασμένος από μαγνήσιο
- Σε πρακτική βαλίτσα μεταφοράς

ΚΩΔΙΚΟΣ	603037	603038
ΜΗΚΟΣ ΠΗΧΗ (cm)	122	183
ΠΛΑΤΟΣ ΠΗΧΗ (cm)	20	20
ΜΗΚΟΣ ΚΟΝΤΑΡΙΟΥ (cm)	180x4	180x4
ΔΙΑΜ. ΚΟΝΤΑΡΙΟΥ (mm)	Ø 45	Ø 45
ΒΑΡΟΣ (kg)	12,2	15,2
ΤΙΜΗ	285 €	355 €

Λειαντήρας Δαπέδων "Ελικόπτερο"

- Στιβαρή κατασκευή
- 4-χρονος κινητήρας Βενζίνης
- Δυνατότητα ρύθμισης της κλίσης των λεπίδων
- Απόδοση 200 m²/h
- Συνοδεύεται με σετ 4 λεπίδων φινιρίσματος 35x15 cm



ΚΩΔΙΚΟΣ	603003
ΚΙΝΗΤΗΡΑΣ (cc)	196
ΙΣΧΥΣ Hp (kW)	5,6 (4,1)
ΤΑΧΥΤΗΤΑ ΠΕΡΙΣΤΡΟΦΗΣ ΛΕΠΙΔΩΝ (rpm)	40-140
ΕΠΙΦΑΝΕΙΑ ΕΡΓΑΣΙΑΣ (mm)	Ø 910
ΔΙΑΣΤΑΣΕΙΣ ΛΕΠΙΔΩΝ (mm)	350 x 150
ΔΙΑΣΤΑΣΕΙΣ ΣΥΣΚ. (mm)	400 x 370 x 400
ΒΑΡΟΣ Κ/Μ (kg)	79 / 90
ΤΙΜΗ	1.100 €

ΕΞΑΡΤΗΜΑ
Σετ 4 λεπίδων φινιρίσματος 35x15cm
ΚΩΔ.: 603011 ΤΙΜΗ: 50 €

ΠΡΟΑΙΡΕΤΙΚΟΣ ΕΞΟΠΛΙΣΜΟΣ
Δίσκος 36" (910mm)
ΚΩΔ.: 603012 ΤΙΜΗ: 95 €

Βάθος Συμπίεσης



• Κιτ τροχών

Κωδ.: 603026



Συνοδεύεται με:

- Σιλικονούχο πέλαμα για κυβόλιθους

Βάθος Συμπίεσης



Κωδ.: 603036

Συνοδεύεται με:

- Κιτ τροχών
- Πέλαμα για κυβόλιθους

Βάθος Συμπίεσης



• Κιτ τροχών

Κωδ.: 603027



Συνοδεύεται με:

- Σιλικονούχο πέλαμα για κυβόλιθους

Βάθος Συμπίεσης



• Κιτ τροχών

Κωδ.: 603000



Συνοδεύεται με:

- Σιλικονούχο πέλαμα για κυβόλιθους

ΚΩΔΙΚΟΣ	603026	603036	603027	603000
ΚΙΝΗΤΗΡΑΣ (cc)	196	196	196	196
ΙΣΧΥΣ Hp (kW)	5,6 (3,8)	5,5 (4,1)	5,6 (4,1)	5,6 (4,1)
ΔΟΧΕΙΟ ΚΑΥΣΙΜΟΥ (Lt.)	2,5	3,6	2,5	3,6
ΔΙΑΣΤΑΣΗ ΠΕΛΜΑΤΟΣ (mm)	510 x 370	550 x 440	690 x 460	540 x 450
ΔΥΝΑΜΗ ΔΟΝΗΣΗΣ (KN)	11	15	28	20
ΤΑΧΥΤΗΤΑ ΠΡΩΣΗΣ (m/min)	15	23	8	25,5
ΒΑΘΟΣ ΣΥΜΠΙΕΣΗΣ (cm)	30	30	30	30
ΔΙΑΣΤΑΣΕΙΣ ΣΥΣΚ. (mm)	400 x 470 x 710	640 x 480 x 670	470 x 750 x 520	640 x 680 x 510
ΒΑΡΟΣ Κ/Μ (kg)	60 / 65	88 / 91	96 / 101	96 / 99
ΤΙΜΗ	750 €	910 €	980 €	1.140 €
ΠΕΛΜΑ ΓΙΑ ΚΥΒΟΛΙΘΟΥΣ	ΚΩΔ.: 603028 / ΤΙΜΗ: 49€	ΚΩΔ.: 603040 / ΤΙΜΗ: 65€	ΚΩΔ.: 603029 / ΤΙΜΗ: 65€	ΚΩΔ.: 603020 / ΤΙΜΗ: 65€

Βάθος Συμπίεσης



Συνοδεύεται με:

- Σιλικονούχο πέλμα για κυβόλιθους



- Κιτ τροχών

✓ 2 ταχυτήτων
(1 εμπρός + 1 όπισθεν)

ΚΩΔΙΚΟΣ	603002
ΚΙΝΗΤΗΡΑΣ (cc)	196
ΙΣΧΥΣ Hp (kW)	5,6 (4,1)
ΔΟΧΕΙΟ ΚΑΥΣΙΜΟΥ (Lt.)	3,6
ΔΙΑΣΤΑΣΗ ΠΕΛΜΑΤΟΣ (mm)	620 x 400
ΔΥΝΑΜΗ ΔΟΝΗΣΗΣ (KN)	25
ΤΑΧΥΤΗΤΑ ΠΡΟΩΣΗΣ (m/min)	22
ΒΑΘΟΣ ΣΥΜΠΙΕΣΗΣ (cm)	35
ΔΙΑΣΤΑΣΕΙΣ ΣΥΣΚ. (mm)	800 x 470 x 940
ΒΑΡΟΣ Κ/Μ (kg)	126,1 / 141
ΤΙΜΗ	1.850 €

ΠΕΛΜΑ ΓΙΑ ΚΥΒΟΛΙΘΟΥΣ

ΚΩΔΙΚΟΣ	ΤΙΜΗ
603021	100 €



Βάθος Συμπίεσης



Συνοδεύεται με:

- Κιτ τροχών
- Πέλμα για κυβόλιθους

✓ 2 ταχυτήτων
(1 εμπρός + 1 όπισθεν)

ΚΩΔΙΚΟΣ	603035
ΚΙΝΗΤΗΡΑΣ (cc)	270
ΙΣΧΥΣ Hp (kW)	8,0 (6,0)
ΔΟΧΕΙΟ ΚΑΥΣΙΜΟΥ (Lt.)	6,0
ΔΙΑΣΤΑΣΗ ΠΕΛΜΑΤΟΣ (mm)	710 x 450
ΔΥΝΑΜΗ ΔΟΝΗΣΗΣ (KN)	30,5
ΤΑΧΥΤΗΤΑ ΠΡΟΩΣΗΣ (m/min)	20,7
ΒΑΘΟΣ ΣΥΜΠΙΕΣΗΣ (cm)	50
ΔΙΑΣΤΑΣΕΙΣ ΣΥΣΚ. (mm)	775 x 480 x 1020
ΒΑΡΟΣ Κ/Μ (kg)	145 / 156
ΤΙΜΗ	2.150 €

ΠΕΛΜΑ ΓΙΑ ΚΥΒΟΛΙΘΟΥΣ

ΚΩΔΙΚΟΣ	ΤΙΜΗ
603039	100 €



Βάθος Συμπίεσης



Συνοδεύεται με
κιτ τροχών

ΚΩΔΙΚΟΣ	603017
ΚΙΝΗΤΗΡΑΣ (cc)	196
ΙΣΧΥΣ HP (kW)	6,5 (4,8)
ΔΟΧΕΙΟ ΚΑΥΣΙΜΟΥ (Lt.)	2,7
ΔΙΑΣΤΑΣΗ ΠΕΛΜΑΤΟΣ (mm)	345 x 285
ΔΥΝΑΜΗ ΔΟΝΗΣΗΣ (KN)	13,7
ΒΑΘΟΣ ΣΥΜΠΙΕΣΗΣ (cm)	30
ΚΡΟΥΣΕΙΣ (ipm)	640 - 680
ΔΙΑΣΤΑΣΕΙΣ ΣΥΣΚ. (mm)	760 x 460 x 1070
ΒΑΡΟΣ Κ/Μ (kg)	76 / 88
ΤΙΜΗ	1.850 €



Συνοδεύεται με το δίσκο κοπής

ΒΑΘΟΣ ΚΟΠΗΣ

110mm

- Για εργασίες σε σκυρόδεμα και άσφαλο
- Ισχυρός κινητήρας 196cc

ΚΩΔΙΚΟΣ	603006
ΚΙΝΗΤΗΡΑΣ (cc)	196
ΙΣΧΥΣ Hp (kW)	5,6 (4,1)
ΔΟΧΕΙΟ ΝΕΡΟΥ (Lt.)	12
ΔΙΑΜΕΤΡΟΣ ΔΙΣΚΟΥ (mm)	Ø 300 - 350
ΟΠΗ ΔΙΣΚΟΥ (mm)	Ø 25,4
ΒΑΘΟΣ ΚΟΠΗΣ max. (mm)	110
ΔΙΑΣΤΑΣΕΙΣ ΣΥΣΚ. (mm)	850 x 500 x 780
ΒΑΡΟΣ Κ/Μ (kg)	69 / 76
ΤΙΜΗ	1.150 €



ΑΝΤΑΛΛΑΚΤΙΚΟΙ ΔΙΣΚΟΙ

ΚΩΔΙΚΟΣ	ΠΕΡΙΓΡΑΦΗ	ΤΙΜΗ
603013	ΔΙΑΜΑΝΤΕ Ø350	95 €
603015	HEAVY DUTY Ø350	190 €



Συνοδεύεται με το δίσκο κοπής

ΒΑΘΟΣ ΚΟΠΗΣ

170mm

- Για εργασίες σε σκυρόδεμα και άσφαλο
- Ισχυρός κινητήρας 389cc

ΚΩΔΙΚΟΣ	603007
ΚΙΝΗΤΗΡΑΣ (cc)	389
ΙΣΧΥΣ Hp (kW)	11 (8,7)
ΔΟΧΕΙΟ ΝΕΡΟΥ (Lt.)	35
ΔΙΑΜΕΤΡΟΣ ΔΙΣΚΟΥ (mm)	Ø 350 - 500
ΟΠΗ ΔΙΣΚΟΥ (mm)	Ø 25,4
ΒΑΘΟΣ ΚΟΠΗΣ max. (mm)	170
ΔΙΑΣΤΑΣΕΙΣ ΣΥΣΚ. (mm)	1070 x 570 x 1000
ΒΑΡΟΣ Κ/Μ (kg)	103 / 120
ΤΙΜΗ	1.700 €

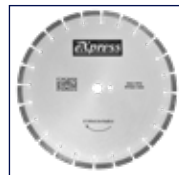

ΑΝΤΑΛΛΑΚΤΙΚΟΙ ΔΙΣΚΟΙ

ΚΩΔΙΚΟΣ	ΠΕΡΙΓΡΑΦΗ	ΤΙΜΗ
603014	ΔΙΑΜΑΝΤΕ Ø500	210 €
603016	HEAVY DUTY Ø500	270 €



Συνοδεύεται με το δίσκο κοπής

ΒΑΘΟΣ ΚΟΠΗΣ

170mm

- Για εργασίες σε σκυρόδεμα και άσφαλο
- Ισχυρός κινητήρας 389cc
- Με ημι-αυτόματη προώθηση

ΚΩΔΙΚΟΣ	603034
ΚΙΝΗΤΗΡΑΣ (cc)	389
ΙΣΧΥΣ Hp (kW)	11 (8,2)
ΔΟΧΕΙΟ ΝΕΡΟΥ (Lt.)	40
ΔΙΑΜΕΤΡΟΣ ΔΙΣΚΟΥ (mm)	Ø 350 - 500
ΟΠΗ ΔΙΣΚΟΥ (mm)	Ø 25,4
ΒΑΘΟΣ ΚΟΠΗΣ max. (mm)	170
ΔΙΑΣΤΑΣΕΙΣ ΣΥΣΚ. (mm)	1150 x 570 x 940
ΒΑΡΟΣ Κ/Μ (kg)	157 / 172
ΤΙΜΗ	2.150 €

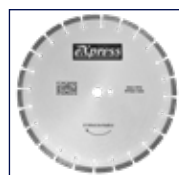

ΑΝΤΑΛΛΑΚΤΙΚΟΙ ΔΙΣΚΟΙ

ΚΩΔΙΚΟΣ	ΠΕΡΙΓΡΑΦΗ	ΤΙΜΗ
603014	ΔΙΑΜΑΝΤΕ Ø500	210 €
603016	HEAVY DUTY Ø500	270 €

ΦΟΡΗΤΟΣ ΗΛΕΚΤΡΙΚΟΣ ΚΟΦΤΗΣ ΥΓΡΑΣ ΚΟΠΗΣ



- ✓ Με προφυλακτήρα ρυθμιζόμενου ύψους που εξασφαλίζει μέγιστη προστασία, σταθερές κοπές και ομαλή κύλιση.
- ✓ Διαθέτει ελαστικό εξάρτημα προστασίας του χρήστη και του κινητήρα από τα θραύσματα
- ✓ Δυνατότητα σύνδεσης με σκούπα
- ✓ Κιτ τροχών για κοπές με έλξη
- ✓ Με αντιπλεκτροπληξιακό διακόπτη PRCO
- ✓ Περιλαμβάνονται εξαρτήματα ψεκασμού νερού για υγρά κοπή

ΚΩΔΙΚΟΣ	633082
ΙΣΧΥΣ (Watt)	2600
ΔΙΣΚΟΣ (mm)	∅ 355 x 25,4
ΣΤΡΟΦΕΣ (rpm)	4300
ΒΑΘΟΣ ΚΟΠΗΣ (mm)	125
ΔΙΑΣΤΑΣΕΙΣ ΣΥΣΚ. (mm)	580 x 540 x 295
ΒΑΡΟΣ Κ/Μ (kg)	14,5 / 16
ΤΙΜΗ	480 €

Συνοδεύεται με ένα δίσκο κοπής δομικών υλικών

ΚΩΔΙΚΟΣ	ΠΕΡΙΓΡΑΦΗ	ΤΙΜΗ
642024	ΔΙΣΚΟΣ ∅ 355 x 25,4 mm	95 €

ΦΟΡΗΤΟΙ ΒΕΝΖΙΝΟΚΙΝΗΤΟΙ ΚΟΦΤΕΣ ΥΓΡΑΣ ΚΟΠΗΣ



- ✓ Δίσκος Φ 350x25,4x12mm - 4700rpm Για γρανίτη και μπετό
- ✓ Ρυθμιζόμενη γωνία προφυλακτήρα (+)(-) 45 μοίρες από την κατακόρυφη θέση
- ✓ Περιλαμβάνονται εξαρτήματα ψεκασμού νερού για υγρά κοπή, σωλήνας με ταχυσύνδεσμο 1,3 μέτρα
- ✓ Για κοπή μετάλλων απαιτείται η χρήση σμυριδοτροχού (δεν περιλαμβάνεται)
- ✓ Με βαλβίδα αποσυμπίεσης και χειρόμυζα Easy Start

ΚΩΔΙΚΟΣ	63313
ΚΙΝΗΤΗΡΑΣ (cc)	74
ΙΣΧΥΣ Hp (kW)	4,8 (3,5)
ΔΙΑΜΕΤΡΟΣ ΔΙΣΚΟΥ (mm)	∅ 350
ΟΠΗ ΔΙΣΚΟΥ (mm)	∅ 25,4
ΒΑΘΟΣ ΚΟΠΗΣ max. (mm)	125
ΔΙΑΣΤΑΣΕΙΣ ΣΥΣΚ. (mm)	770 x 300 x 545
ΒΑΡΟΣ Κ/Μ (kg)	14 / 15,2
ΤΙΜΗ	1.000 €

Συνοδεύεται με ένα δίσκο κοπής δομικών υλικών σε βαλίτσα μεταφοράς με ρόδες και ανταλλακτικά

ΚΩΔΙΚΟΣ	ΠΕΡΙΓΡΑΦΗ	ΤΙΜΗ
603013	ΔΙΣΚΟΣ ΜΠΕΤΟΝ / ΑΣΦΑΛΤΟΥ ∅ 350 mm	95 €
603015	ΔΙΣΚΟΣ ΜΠΕΤΟΝ / ΑΣΦΑΛΤΟΥ HEAVY DUTY ∅ 350 mm	190 €



- ✓ Δίσκος Φ 400x25,4mm Για γρανίτη και μπετό
- ✓ Ρυθμιζόμενη γωνία προφυλακτήρα (+)(-) 45 μοίρες από την κατακόρυφη θέση
- ✓ Περιλαμβάνονται εξαρτήματα ψεκασμού νερού για υγρά κοπή, σωλήνας με ταχυσύνδεσμο 1,1 μέτρα
- ✓ Για κοπή μετάλλων απαιτείται η χρήση σμυριδοτροχού (δεν περιλαμβάνεται)
- ✓ Με βαλβίδα αποσυμπίεσης και χειρόμυζα Easy Start

ΚΩΔΙΚΟΣ	603032
ΚΙΝΗΤΗΡΑΣ (cc)	93,6
ΙΣΧΥΣ Hp (kW)	6,5 (4,8)
ΔΙΑΜΕΤΡΟΣ ΔΙΣΚΟΥ (mm)	∅ 400
ΟΠΗ ΔΙΣΚΟΥ (mm)	∅ 25,4
ΒΑΘΟΣ ΚΟΠΗΣ max. (mm)	150
ΔΙΑΣΤΑΣΕΙΣ ΣΥΣΚ. (mm)	780 x 255 x 480
ΒΑΡΟΣ Κ/Μ (kg)	14,5 / 15,5
ΤΙΜΗ	1.100 €

Συνοδεύεται με ένα δίσκο κοπής δομικών υλικών

ΚΩΔΙΚΟΣ	ΠΕΡΙΓΡΑΦΗ	ΤΙΜΗ
603033	ΔΙΣΚΟΣ ∅ 400 x 25,4 mm	105 €



Πάχος
Κοπής
12mm
Max

Κωδ.: 626130



Πάχος
Κοπής
14mm
Max

Κωδ.: 626131
Κωδ.: 626131

- ✓ Μέγιστη δύναμη μηχανισμού κοπής 800 kg
- ✓ Με 2 αναδιπλούμενους πλαιίνους βραχιόνες (30cm) για στήριξη πλακιδίων μεγάλου μεγέθους και σταθερές κοπές
- ✓ Με 4 αντιολισθητικά λάστιχα στην βάση και στους πλαιίνους βραχιόνες
- ✓ Δισκάκι κοπής από εξαιρετικά σκληρό και ανθεκτικό βολφράμιο, με επιστροφή τιτανίου και ρουλεμάν διατάσεων 22x6x6mm

ΚΩΔΙΚΟΣ	626130	626131	626132
ΚΟΠΗ (0°/45°) (mm)	600 / 425	600 / 425	800 / 565
ΔΙΑΣΤΑΣΕΙΣ ΣΥΣΚ. (mm)	790 x 195 x 145	850 x 190 x 230	1045 x 190 x 240
ΒΑΡΟΣ Κ/Μ (kg)	6,5 / 7,0	7,0 / 7,7	8,3 / 9,0
ΤΙΜΗ	95 €	120 €	140 €

ΑΝΤΑΛΛΑΚΤΙΚΟ ΔΙΣΚΑΚΙ

ΚΩΔΙΚΟΣ	ΔΙΣΚΑΚΙ ΚΟΠΗΣ	ΤΙΜΗ
64300	TI-COATED Ø22x6x6mm	9 €

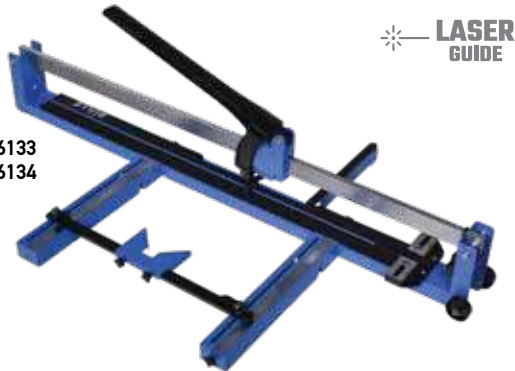

LASER
GUIDE

Πάχος
Κοπής
16mm
Max

Κωδ.: 626133
Κωδ.: 626134

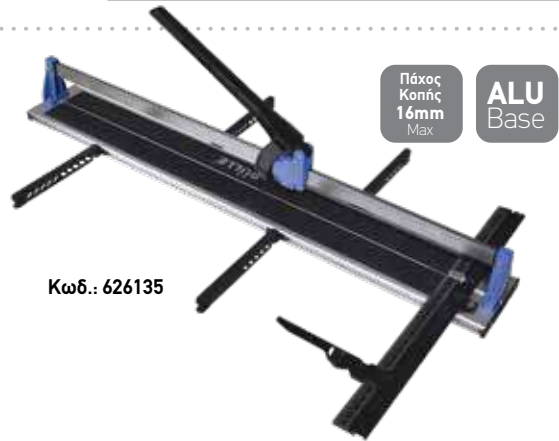

Πάχος
Κοπής
16mm
Max

ALU
Base

Κωδ.: 626135

- ✓ Μέγιστη δύναμη μηχανισμού κοπής 1000 kg
- ✓ Οδηγός κοπής από ενισχυμένο κράμα χάλυβα διαστάσεων σε τομή 15x40mm
- ✓ Στιβαρή κεφαλή αλουμινίου κλειστού τύπου (DUST FREE) με κίνηση σε ρουλεμάν για επαγγελματική χρήση και μεγάλη ακρίβεια κοπής, με λαβή SOFT GRIP για καλύτερη εργονομία και άνεση

ΚΩΔΙΚΟΣ	626133	626134	626135
ΚΟΠΗ (0°/45°) (mm)	1000 / 705	1200 / 850	1200 / 850
ΔΙΑΣΤΑΣΕΙΣ ΣΥΣΚ. (mm)	1320 x 180 x 270	1520 x 180 x 270	1460 x 250 x 270
ΒΑΡΟΣ Κ/Μ (kg)	13,7 / 15,2	16 / 18	13 / 15
ΤΙΜΗ	180 €	210 €	290 €

- ✓ Δισκάκι κοπής από εξαιρετικά σκληρό και ανθεκτικό βολφράμιο, με επιστροφή τιτανίου και ρουλεμάν διατάσεων 22x6x6mm

ΑΝΤΑΛΛΑΚΤΙΚΟ ΔΙΣΚΑΚΙ

ΚΩΔΙΚΟΣ	ΔΙΣΚΑΚΙ ΚΟΠΗΣ	ΤΙΜΗ
64300	TI-COATED Ø22x6x6mm	9 €

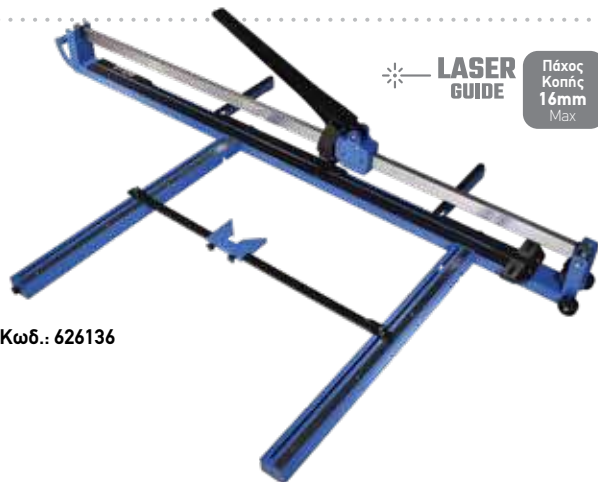

LASER
GUIDE

Πάχος
Κοπής
16mm
Max

Κωδ.: 626136



Πάχος
Κοπής
18mm
Max

Κωδ.: 626138

- ✓ Μέγιστη δύναμη μηχανισμού κοπής 1200 kg
- ✓ Οδηγός κοπής από ενισχυμένο κράμα χάλυβα διαστάσεων σε τομή 20x40mm (κωδ.: 626136) και 15x40mm (κωδ.: 626138)
- ✓ Στιβαρή κεφαλή αλουμινίου κλειστού τύπου (DUST FREE) με κίνηση σε ρουλεμάν για επαγγελματική χρήση και μεγάλη ακρίβεια κοπής, με λαβή SOFT GRIP για καλύτερη εργονομία και άνεση
- ✓ Με πατενταρισμένο μαγνητικό μηχανισμό που κλειδώνει το προς κοπή τεμάχιο, διασφαλίζοντας καλύτερη ορατότητα της ζώνης χάραξης

ΚΩΔΙΚΟΣ	626136	626138
ΚΟΠΗ (0°/45°) (mm)	1600 / 1130	1550 / 1095
ΔΙΑΣΤΑΣΕΙΣ ΣΥΣΚ. (mm)	1930 x 180 x 270	1860 x 000 x 000
ΒΑΡΟΣ Κ/Μ (kg)	25,4 / 27,8	31 / 35
ΤΙΜΗ	320 €	560 €

- ✓ Δισκάκι κοπής από εξαιρετικά σκληρό και ανθεκτικό βολφράμιο, με επιστροφή τιτανίου και ρουλεμάν διατάσεων 22x6x6mm

ΑΝΤΑΛΛΑΚΤΙΚΟ ΔΙΣΚΑΚΙ

ΚΩΔΙΚΟΣ	ΔΙΣΚΑΚΙ ΚΟΠΗΣ	ΤΙΜΗ
64300	TI-COATED Ø22x6x6mm	9 €

ΣΥΣΤΗΜΑ ΚΟΠΗΣ ΠΛΑΚΙΔΙΩΝ



Κόφτης πλακιδίων μεγάλου μήκους 3200mm

Σύστημα κοπής ειδικά σχεδιασμένο για πλακίδια μεγάλου μήκους, με ενισχυμένες αλουμιένιες προεκτάσεις. Κατάλληλο για διάφορες διαστάσεις πλακιδίων: 60x120 cm, 75x150 cm, 120x120 cm, 150x150 cm, 150x300 cm, 160x320 cm, 180x360 cm και άλλα.

✓ Πάχος κοπής: 4 - 12 mm ✓ Μέγιστη δύναμη μηχανισμού κοπής: 1000 kg ✓ Οδηγοί κοπής: 3 ράγες (1x150 cm με 5 βεντούζες, 2x100 cm με 4 βεντούζες) για ασφαλή πρόσφυση ✓ Δισκάκι κοπής: Σκληρό βολφράμιο με επίστρωση τιτανίου και ρουλεμάν 22x6x6 mm ✓ Βάρος: μόλις 8 kg

Συνοδεύεται από:

- Σάκο μεταφοράς • Πένσα κοπής πλακιδίων ρυθμιζόμενου ύψους • 2 εξαρτήματα στερέωσης ράγας για κατακόρυφες κοπές • 2 τερματικούς οδηγούς

ΑΝΤΑΛΛΑΚΤΙΚΑ ΕΞΑΡΤΗΜΑΤΑ

ΚΩΔΙΚΟΣ	626137
ΤΙΜΗ	395 €

ΚΩΔΙΚΟΣ	ΔΙΣΚΑΚΙ ΚΟΠΗΣ	ΤΙΜΗ
64300	TI-COATED Ø22x6x6mm	9 €

ΕΠΑΓΓΕΛΜΑΤΙΚΗ ΒΕΝΤΟΥΖΑ ΜΕ ΜΑΝΟΜΕΤΡΟ

- ✓ Ανθεκτική ελαστική βάση
- ✓ Διάμετρος 210mm - 8"
- ✓ Μέγιστη ικανότητα 200kg
- ✓ Κατάλληλη για πλακάκια με λεία και σαγρέ επιφάνεια



ΚΩΔΙΚΟΣ	64305
ΤΙΜΗ	35 €

ΠΕΝΣΑ ΠΛΑΚΙΔΙΩΝ

- ✓ Κοπή πλακιδίων πάχους από 4 έως 16mm



ΚΩΔΙΚΟΣ	64306
ΤΙΜΗ	33 €

Ηλεκτρικοί Κόφτες Υγρής Κοπής

ΚΟΦΤΗΣ ΠΛΑΚΙΔΙΩΝ

- ✓ Με αντλία νερού για ψύξη δίσκου
- ✓ Στιβαρή κατασκευή
- ✓ Με αναδιπλούμενα πόδια και ρόδες για εύκολη μεταφορά & αποθήκευση
- ✓ Συνοδεύεται με ένα δίσκο κοπής δομικών υλικών

Συνοδεύεται με ένα δίσκο κοπής δομικών υλικών



ΚΩΔΙΚΟΣ	626120
ΙΣΧΥΣ (Watt)	1200
ΔΙΣΚΟΣ (mm)	Ø 230 x 25,4
ΣΤΡΟΦΕΣ (rpm)	2950
ΜΗΚΟΣ ΚΟΠΗΣ (mm)	920
ΥΨΟΣ ΚΟΠΗΣ (mm)	45 / 42 (90°/45°)
ΤΡΑΠΕΖΙ (mm)	950 x 390
ΔΙΑΣΤΑΣΕΙΣ ΣΥΣΚ. (mm)	1360 x 515 x 570
ΒΑΡΟΣ Κ/Μ (kg)	50 / 55
ΤΙΜΗ	660 €

ΑΝΤΑΛΛΑΚΤΙΚΟΣ ΔΙΣΚΟΣ

ΚΩΔΙΚΟΣ	ΠΕΡΙΓΡΑΦΗ	ΤΙΜΗ
44147	Ø230 x 25.4 x 2,4 mm	34 €

ΚΟΦΤΗΣ ΔΟΜΙΚΩΝ ΥΛΙΚΩΝ

- ✓ Με αντλία νερού για ψύξη δίσκου
- ✓ Στιβαρή κατασκευή
- ✓ Με αναδιπλούμενη βάση ενσωματωμένους τροχούς για εύκολη μεταφορά
- ✓ Με διακόπτη προστασίας RCD
- ✓ Συνοδεύεται με ένα δίσκο κοπής δομικών υλικών

Συνοδεύεται με ένα δίσκο κοπής δομικών υλικών



ΚΩΔΙΚΟΣ	626121
ΙΣΧΥΣ (Watt)	2000
ΔΙΣΚΟΣ (mm)	Ø 400 x 25,4
ΣΤΡΟΦΕΣ (rpm)	2800
ΜΗΚΟΣ ΚΟΠΗΣ (mm)	800
ΥΨΟΣ ΚΟΠΗΣ (mm)	120 / 75 (90°/45°)
ΚΥΛΙΟΜΕΝΟ ΦΟΡΕΙΟ (mm)	530 x 430
ΔΙΑΣΤΑΣΕΙΣ ΣΥΣΚ. (mm)	1250 x 580 x 540
ΒΑΡΟΣ Κ/Μ (kg)	76 / 93
ΤΙΜΗ	1.350 €

ΑΝΤΑΛΛΑΚΤΙΚΟΙ ΔΙΣΚΟΙ

ΚΩΔΙΚΟΣ	ΠΕΡΙΓΡΑΦΗ	ΤΙΜΗ
64083	ΔΙΑΜΑΝΤΕ Ø400 x 25.4 mm (ΓΕΝ. ΧΡΗΣΗΣ)	58 €
64084	ΔΙΑΜΑΝΤΕ Ø400 x 25.4 mm (HEAVY DUTY)	95 €



11



ΠΑΛΕΤΟΦΟΡΑ & ΠΑΓΚΟΙ ΑΝΥΨΩΣΗΣ



Αντλία HD
Βαρέως τύπου

Υδραυλικό παλετοφόρο
Professional, standard size
(ευρωπαϊκές)

- Ικανότητα 2.5 ton.
- Αντλία Heavy Duty
- Ρόδες και διπλά ράουλα PU
- Μέγ. ύψος ανύψ.: 190 mm
- Εργονομική λαβή τιμονιού με αντιολισθητική επένδυση
- Διαστ. πιρουινιών: 1150x545 mm
- Ποδοπεντάλ κατεβάσματος
- Βάρος: 67 kg

ΚΩΔΙΚΟΣ 631458
ΤΙΜΗ 640 €

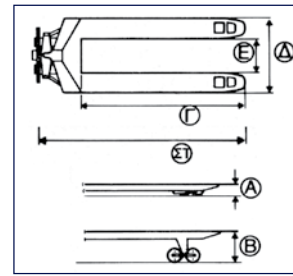

ΚΩΔΙΚΟΣ	631458
A	80 mm
B	190 mm
Γ	1150 mm
Δ	545 mm
E	230 mm
ΣΤ	1550 mm

ΣΗΜΕΙΩΣΗ
ΓΙΑ ΗΜΙΑΥΤΟΜΑΤΗ
ΤΣΕΡΚΟΜΗΧΑΝΗ
ΠΛΑΣΤΙΚΟΥ ΤΣΕΡΚΙΟΥ
ΜΕ ΠΛΑΤΟΣ 5-15 mm

Βλέπε σελ. 350



Παλετοφόρο με Ζυγαριά ± 0,5kg



Ικανότητας **2 ton.**

Παλετοφόρο με αντλία βαρέως τύπου και πλήρη μηχανισμό ζυγίσματος για ακριβέστερο ζύγισμα

- Ικανότητα 2 ton.
- Διαβάθμιση ανά 0,5 kg
- Μέγιστο σφάλμα 0,1%
- Ζυγαριά με οθόνη LCD*
- 2 Ρόδες PU και 4 ράουλα PU
- Βάρος: 115 kg

ΚΩΔΙΚΟΣ 43135
ΤΙΜΗ 1.650 €

* Με επαναφορτιζόμενη μπαταρία λιθίου 7.4 V / 4 Ah (περιλαμβάνεται φορτιστής)



Με οθόνη LCD



Αντλία βαρέως τύπου & 2 ρόδες PU



4 ράουλα PU



Εργονομική λαβή τιμονιού με αντιολισθητική επένδυση

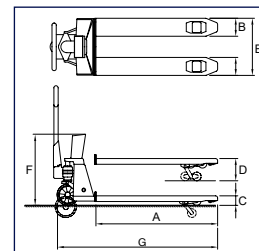

A	1150 mm
B	170 mm
C	85 mm
D	175 mm
E	540 mm
F	630 mm
G	1568 mm

Ηλεκτρικό Παλετοφόρο Μπαταρίας

Ικανότητας **1,5 ton.**



ΚΩΔΙΚΟΣ 43146
ΤΙΜΗ 2300 €

Η μπαταρία συμπεριλαμβάνεται στην τιμή



Ηλεκτρικό Παλετοφόρο 24V – 1,5 ton

Σύγχρονο και ευέλικτο ηλεκτρικό παλετοφόρο για γρήγορη και ξεκούραστη χρήση, ακόμα και σε στενούς χώρους.

- **Κίνηση:** Ηλεκτρική μπρος-πίσω και ηλεκτρική ανύψωση
- **Μπαταρία:** Αφαιρούμενη plug-in 24V, πλήρης φόρτιση σε 2 ώρες, αυτονομία 2 ώρες
- **Χειριστήριο:** Εργονομικό με τύπου «πεταλούδας» κομβίο, μπουτόν έκτακτης ανάγκης, κόρνα και ON/OFF
- **Ύψος πιρουινιών:** 80–190 mm
- **Διαστάσεις πιρουινιών:** 1150x550 mm (ευρωπαϊκές)
- **Ικανότητα φορτίου:** 1,5 ton
- **Βάρος:** 114 kg

ΦΟΡΤΙΣΤΗΣ 24Vdc/20Ah

ΚΩΔ.: 43150
ΤΙΜΗ: 190 €



ΑΝΤΑΛΛΑΚΤΙΚΗ ΜΠΑΤΑΡΙΑ

Μπαταρία λιθίου 24V/20Ah
ΚΩΔ.: 43148 ΤΙΜΗ: 400 €



ΗΛΕΚΤΡΙΚΟ ΠΑΛΕΤΟΦΟΡΟ 1,5 ΤΟΝ., 24V



Ικανότητας **1,5 ton.**



ΚΩΔΙΚΟΣ 43139
ΤΙΜΗ 2.500 €

Η μπαταρία συμπεριλαμβάνεται στην τιμή



Όλες οι λειτουργίες πραγματοποιούνται από κουμπιά και χειριστήρια επάνω στη λαβή



Εύκολη αντικατάσταση μπαταρίας



• Περιλαμβάνεται φορτιστής 24Volt/10A

Ηλεκτρικό Παλετοφόρο 1,5 ton – 24V Brushless

Σύγχρονο και ευέλικτο ηλεκτρικό παλετοφόρο με ηλεκτρική κίνηση μπρος - πίσω και ηλεκτρική ανύψωση, ιδανικό για στενούς διαδρόμους και απαιτητικές εργασίες.

- **Μοτέρ:** Brushless, χαμηλής κατανάλωσης, χαμηλού θορύβου, αντρυπαντικό
- **Μπαταρία:** Αφαιρούμενη πλαινής φόρτωσης 24V, αντικατάσταση εντός 10 δευτερολέπτων χωρίς εργαλεία
- **Χειριστήριο:** Εργονομική λαβή τύπου «πεταλούδας» με πλήρεις λειτουργίες (ανύψωση, χαμψίωμα, κίνηση, όπισθεν έκτακτης ανάγκης, ηλεκτρικό κλείδωμα, οθόνη πληροφοριών)
- **Προστασία & Ασφάλεια:** Προστασία υπερφόρτωσης, ηλεκτρικός περιορισμός μέγιστου ύψους, μπουτόν όπισθεν έκτακτης ανάγκης
- **Μεταλλικό προστατευτικό κάλυμμα** για ανθεκτικότητα σε χτυπήματα
- **Μικρή ακτίνα στροφής** για εύκολη χρήση σε στενούς χώρους
- **Βάρος:** 132 kg με μπαταρία / 123 kg χωρίς μπαταρία

ΦΟΡΤΙΣΤΗΣ 24Vdc/10A

ΚΩΔ.: 43143
ΤΙΜΗ: 95 €



ΑΝΤΑΛΛΑΚΤΙΚΗ ΜΠΑΤΑΡΙΑ

Μπαταρία λιθίου 24V/25Ah
ΚΩΔ.: 43141 ΤΙΜΗ: 530 €



ΗΛΕΚΤΡΙΚΟ ΠΑΛΕΤΟΦΟΡΟ 2 ΤΟΝ., 48V



Ικανότητας **2 ton.**



ΚΩΔΙΚΟΣ 43140
ΤΙΜΗ 3.370 €

Η μπαταρία συμπεριλαμβάνεται στην τιμή



Όλες οι λειτουργίες πραγματοποιούνται από κουμπιά και χειριστήρια επάνω στη λαβή



Εύκολη αντικατάσταση μπαταρίας



• Περιλαμβάνεται φορτιστής 48Volt/6A

Ηλεκτρικό Παλετοφόρο 2 ton – 48V Brushless

Σύγχρονο και ευέλικτο ηλεκτρικό παλετοφόρο με ηλεκτρική κίνηση μπρος - πίσω και ηλεκτρική ανύψωση, ιδανικό για στενούς διαδρόμους και απαιτητικές εργασίες.

- **Μοτέρ:** Brushless, χαμηλής κατανάλωσης, χαμηλού θορύβου, αντρυπαντικό
- **Μπαταρία:** Αφαιρούμενη πλαινής φόρτωσης 48V, αντικατάσταση εντός 10 δευτερολέπτων χωρίς εργαλεία
- **Χειριστήριο:** Εργονομική λαβή τύπου «πεταλούδας» με πλήρεις λειτουργίες (ανύψωση, χαμψίωμα, κίνηση, όπισθεν έκτακτης ανάγκης, ηλεκτρικό κλείδωμα, οθόνη πληροφοριών)
- **Προστασία & Ασφάλεια:** Προστασία υπερφόρτωσης, ηλεκτρικός περιορισμός μέγιστου ύψους, μπουτόν όπισθεν έκτακτης ανάγκης
- **Μεταλλικό προστατευτικό κάλυμμα** για ανθεκτικότητα σε χτυπήματα
- **Μικρή ακτίνα στροφής** για εύκολη χρήση σε στενούς χώρους
- **Βάρος:** 137 kg με μπαταρία / 128 kg χωρίς μπαταρία

ΦΟΡΤΙΣΤΗΣ 48Vdc/6A

ΚΩΔ.: 43145
ΤΙΜΗ: 410 €



ΑΝΤΑΛΛΑΚΤΙΚΗ ΜΠΑΤΑΡΙΑ

Μπαταρία λιθίου 48V/20Ah
ΚΩΔ.: 43142 ΤΙΜΗ: 710 €



ΔΙΑΣΤΑΣΕΙΣ (mm)

ΚΩΔΙΚΟΣ	C	h ₁₃	h ₃	h ₁₄	l ₁	l ₂	b ₁	s/e/l	b ₅	A _{st}	W _a
43139	600	80	110	650/1135	1545	395	550	70/160/1150	550	2150	1345
43140	600	80	110	650/1135	1545	395	550	70/160/1150	550	2150	1345
43146	600	80	110	635/1200	1580	430	550	53/160/1150	550	2180	1380

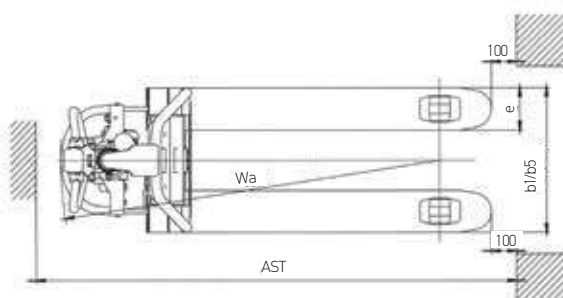
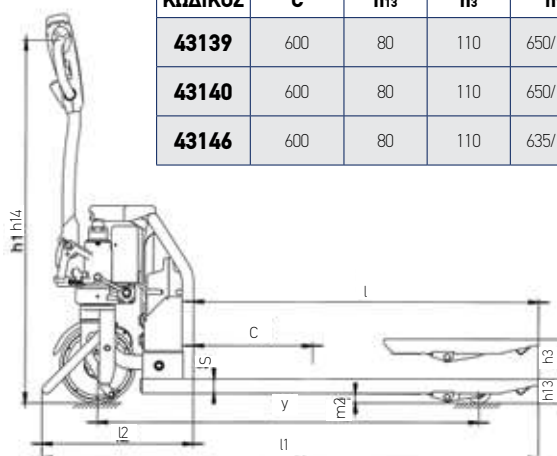



Χειροκίνητο περονοφόρο

1ton.

1.6m

ΚΩΔΙΚΟΣ 43029

ΤΙΜΗ 1.400 €

- Ικανότητα ανύψωσης: 1 ton./1,6m
- 2 ρόδες Nylon, με φρένο
- 2 ράουλα Nylon
- Συνολικό ύψος: 2080 mm
- Βάρος: 214 kg



Χειροκίνητο περονοφόρο

1ton.

3m

ΚΩΔΙΚΟΣ 43122

ΤΙΜΗ 2.100 €

- Ικανότητα ανύψωσης: 1 ton./3m
- 2 ρόδες Nylon, με φρένο
- 4 ράουλα Nylon
- Συνολικό ύψος: 2080 mm
- Βάρος: 305 kg

Περονοφόρα Ηλεκτρικά Μπαταρίας 24V(2x12V)



Ηλεκτρικό περονοφόρο

1,5ton.

3m

ΚΩΔΙΚΟΣ 43133

ΤΙΜΗ 5.150 €

Ηλεκτρικό Περονοφόρο - 1,5 ton / 3 m

- **Κίνηση:** Ηλεκτρική μπρος-πίσω και ηλεκτρική ανύψωση / κάθοδος πιρουινιών
- **Ικανότητα ανύψωσης:** 1,5 ton σε ύψος 3 m
- **Μπαταρία:** Αυτονομία 4 - 6 ώρες, χρόνος πλήρους φόρτισης 10 ώρες, με ενσωματωμένο φορτιστή
- **Συνολικό ύψος:** 3560 mm

- **Ρόδες:** 4 PU για ομαλή κίνηση
- **Βάρος:** 550 kg

ΑΝΤΑΛΛΑΚΤΙΚΗ ΜΠΑΤΑΡΙΑ

Μπαταρία 2x12V/105Ah

ΚΩΔ.: 43137 ΤΙΜΗ: 1.100 €



Ηλεκτρικό περονοφόρο

1,5ton.

3,5m

ΚΩΔΙΚΟΣ 43134

ΤΙΜΗ 5.660 €

Ηλεκτρικό Περονοφόρο - 1,5 ton / 3,5 m

- **Κίνηση:** Ηλεκτρική μπρος-πίσω και ηλεκτρική ανύψωση / κάθοδος πιρουινιών
- **Ικανότητα ανύψωσης:** 1,5 ton σε ύψος 3,5 m
- **Μπαταρία:** Αυτονομία 4 - 6 ώρες, χρόνος πλήρους φόρτισης 10 ώρες, με ενσωματωμένο φορτιστή
- **Συνολικό ύψος:** 4060 mm

- **Ρόδες:** 4 PU για ομαλή κίνηση
- **Βάρος:** 570 kg

ΑΝΤΑΛΛΑΚΤΙΚΗ ΜΠΑΤΑΡΙΑ

Μπαταρία 2x12V/105Ah

ΚΩΔ.: 43137 ΤΙΜΗ: 1.100 €



ΥΔΡΑΥΛΙΚΟΣ ΙΚΑΝΟΤΗΤΑΣ 150 kg



ΚΩΔΙΚΟΣ 43123
ΤΙΜΗ 490 €

- Ποδοκίνητη υδραυλική λειτουργία
- Μέγιστο/ελάχιστο ύψος: 740/225 mm
- Διαστάσεις τραπεζιού: 740 x 450 x 35 mm
- Διαστάσεις συσκευασίας: 870 x 480 x 260 mm
- Βάρος: 48 kg

ΥΔΡΑΥΛΙΚΟΣ ΙΚΑΝΟΤΗΤΑΣ 300 kg



ΚΩΔΙΚΟΣ 43126
ΤΙΜΗ 620 €

- Ποδοκίνητη υδραυλική λειτουργία
- Μέγιστο/ελάχιστο ύψος: 900/340 mm
- Διαστάσεις τραπεζιού: 855 x 500 x 50 mm
- Διαστάσεις συσκευασίας: 950 x 530 x 390 mm
- Βάρος: 87 kg

ΥΔΡΑΥΛΙΚΟΣ ΙΚΑΝΟΤΗΤΑΣ 500 kg



ΚΩΔΙΚΟΣ 43801
ΤΙΜΗ 700 €

- Ποδοκίνητη υδραυλική λειτουργία
- Μέγιστο/ελάχιστο ύψος: 900/340 mm
- Διαστάσεις τραπεζιού: 855 x 500 x 50 mm
- Διαστάσεις συσκευασίας: 950 x 530 x 390 mm
- Βάρος: 82 kg

ΥΔΡΑΥΛΙΚΟΣ ΙΚΑΝΟΤΗΤΑΣ 350 kg



ΚΩΔΙΚΟΣ 43124
ΤΙΜΗ 820 €

- Ποδοκίνητη υδραυλική λειτουργία
- Μέγιστο / ελάχιστο ύψος: 1300/350 mm
- Διαστάσεις τραπεζιού : 910 x 500 x 50 mm
- Διαστάσεις συσκευασίας 1010 x 530 x 390 mm
- Βάρος: 105 kg

ΚΩΔΙΚΟΣ 63064

300kg

- Ικανότητα φορτίου 300 kg
- Ανατρεπόμενη καρότσα (χειροκίνητα) με υποβοήθηση από αμορτισέρ (περιλαμβάνεται στην τιμή)
- Ταχύτητες 3 μπροστά & 1 όπισθεν

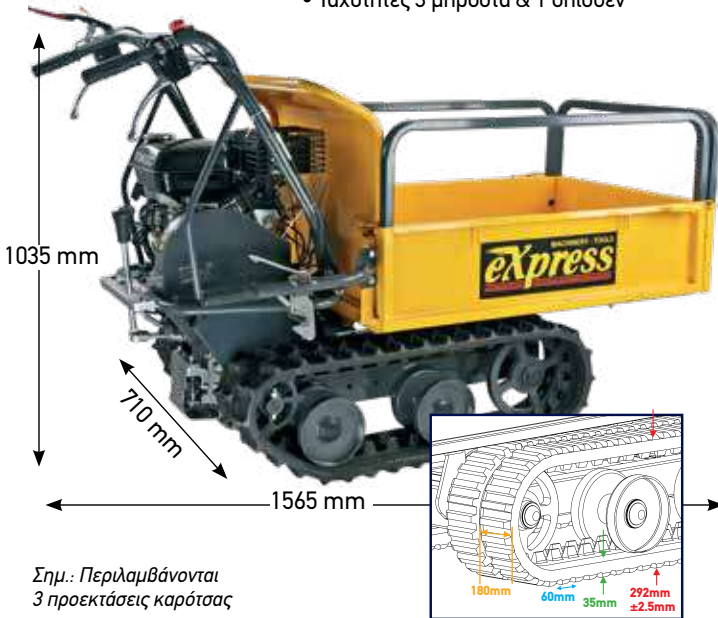

Σημ.: Περιλαμβάνονται 3 προεκτάσεις καρότσας

ΚΩΔΙΚΟΣ 630101

500kg

- Ικανότητα φορτίου 500 kg
- Ανατρεπόμενη καρότσα (χειροκίνητα) με υποβοήθηση από αμορτισέρ (περιλαμβάνεται στην τιμή)
- Ταχύτητες 3 μπροστά & 1 όπισθεν

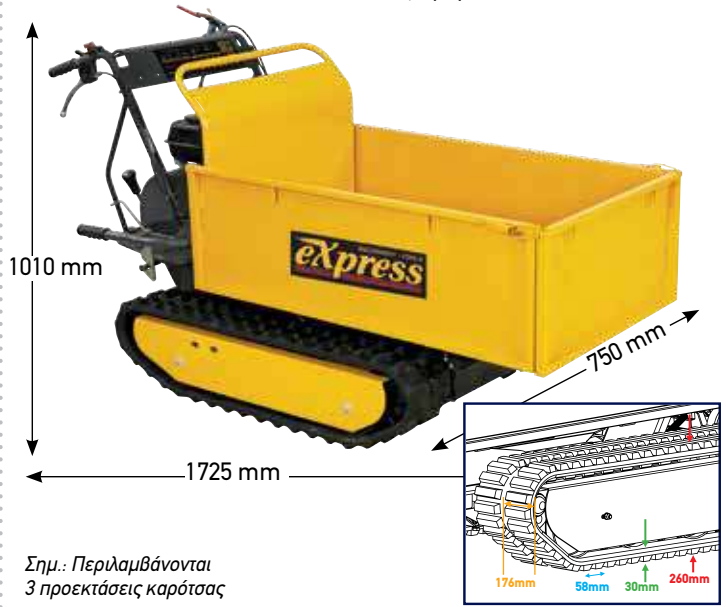

Σημ.: Περιλαμβάνονται 3 προεκτάσεις καρότσας

ΚΩΔΙΚΟΣ 630102

500kg

- Ικανότητα φορτίου 500 kg
- Ανατρεπόμενη καρότσα με υδραυλική ανύψωση
- Ταχύτητες 3 μπροστά & 1 όπισθεν



Σημ.: Περιλαμβάνονται 3 προεκτάσεις καρότσας

ΚΩΔΙΚΟΣ 630103

500kg

- Ικανότητα φορτίου 500 kg
- Ανατρεπόμενη καρότσα με υδραυλική ανύψωση
- Ταχύτητες 3 μπροστά & 1 όπισθεν

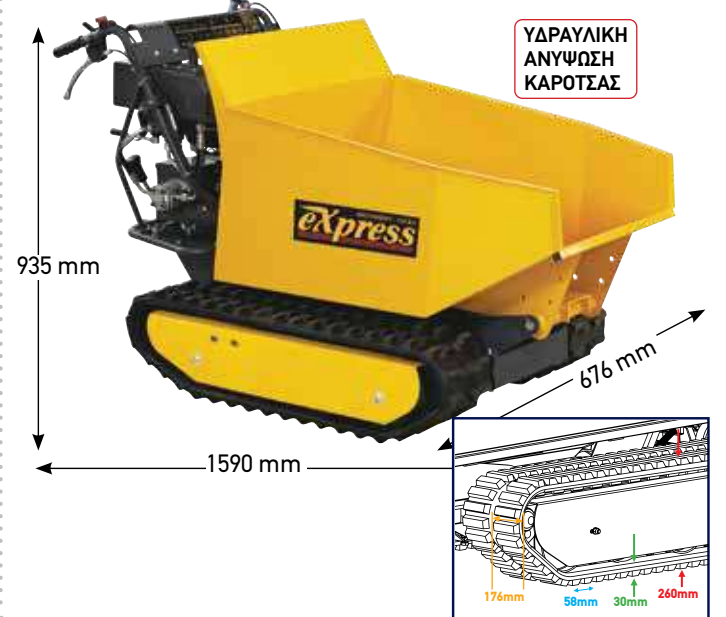

ΚΩΔΙΚΟΣ	63064	630101	630102	630103
ΚΙΝΗΤΗΡΑΣ (cc)	196	196	270	270
ΙΣΧΥΣ (Hp)	6,5	6,5	9,0	9,0
ΣΤΡΟΦΕΣ (rpm)	3600	3600	3600	3600
ΩΦΕΛΙΜΟ ΦΟΡΤΙΟ (kg)	300	500	500	500
ΙΚΑΝΟΤΗΤΑ ΑΝΑΒΑΣΗΣ max.	20°	20°	20°	20°
ΑΝΑΤΡΟΠΗ ΚΑΡΟΤΣΑΣ	Χειροκίνητα με υποβοήθηση	Χειροκίνητα με υποβοήθηση	Υδραυλικά	Υδραυλικά
ΜΗΚΟΣ ΚΑΔΟΥ (mm)	910-1040	1025-1155	1025-1155	950
ΠΛΑΤΟΣ ΚΑΔΟΥ (mm)	600-860	625-885	625-885	680
ΒΑΘΟΣ ΚΑΔΟΥ (mm)	204/470 με προεκτάσεις	325/595 με προεκτάσεις	325/595 με προεκτάσεις	465
ΒΑΡΟΣ (kg)	178	230	271,5	271
ΤΙΜΗ	2.500 €	3.100 €	4.250 €	4.200 €

ΚΩΔΙΚΟΣ 63065

4 ΤΡΟΧΟΙ

400kg

- Ικανότητα φορτίου 400 kg
- Ανατρεπόμενη καρότσα
- Ταχύτητες 3 μπροστά & 1 όπισθεν
- Κίνηση στους 4 τροχούς



ΚΩΔΙΚΟΣ 630104

6 ΤΡΟΧΟΙ

500kg

- Ικανότητα φορτίου 500 kg
- Ανατρεπόμενη καρότσα
- Ταχύτητες 3 μπροστά & 1 όπισθεν
- Κίνηση στους 6 τροχούς (4 μπροστά & 2 πίσω)



ΚΩΔΙΚΟΣ	63065	630104
ΚΙΝΗΤΗΡΑΣ (cc)	196	196
ΙΣΧΥΣ (Hp)	6,5	6,5
ΣΤΡΟΦΕΣ (rpm)	3600	3600
ΩΦΕΛΙΜΟ ΦΟΡΤΙΟ (kg)	400	500
ΙΚΑΝΟΤΗΤΑ ΑΝΑΒΑΣΗΣ max.	20°	20°
ΔΙΑΣΤΑΣΕΙΣ ΕΛΑΣΤΙΚΟΥ	4.00 - 8	4.00 - 10
ΔΙΑΣΤΑΣΕΙΣ ΚΑΔΟΥ (mm)	940 x 635	1050 x 750
ΒΑΡΟΣ (kg)	145	180
ΤΙΜΗ	2.360 €	2.800 €



Τροχοί αέρος
Ø 250mm



Τροχοί αέρος
Ø 250mm με
μεταλλική ζάντα

ΚΩΔΙΚΟΣ	631428	631408
ΙΚΑΝΟΤΗΤΑ (kg)	200	250
ΒΑΡΟΣ (kg)	8,9	12,2
ΤΙΜΗ	67 €	105 €
ΑΝΤΑΛΛΑΚΤΙΚΟΙ ΤΡΟΧΟΙ	ΚΩΔ.: 20647 / ΤΙΜΗ: 11€	ΚΩΔ.: 20632 / ΤΙΜΗ: 13€
		ΚΩΔ.: 20637 / ΤΙΜΗ: 15€



Τροχοί αέρος
Ø 250mm



Τροχοί PU Foam
Ø 250mm



ΚΑΡΟΤΣΙ
ΓΙΑ ΣΚΑΛΕΣ

Τροχοί
συμπαγείς

ΚΩΔΙΚΟΣ	631412	631407	631409
ΙΚΑΝΟΤΗΤΑ (kg)	250	250	250 - 150 (για χρήση σε σκαλιά)
ΒΑΡΟΣ (kg)	13,3	11,9	17,7
ΤΙΜΗ	120 €	115 €	115 €
ΑΝΤΑΛΛΑΚΤΙΚΟΙ ΤΡΟΧΟΙ	ΚΩΔ.: 20647 / ΤΙΜΗ: 11€	ΚΩΔ.: 20632 / ΤΙΜΗ: 13€	ΚΩΔ.: 20636 / ΤΙΜΗ: 29€
		ΚΩΔ.: 20634 / ΤΙΜΗ: 19€	

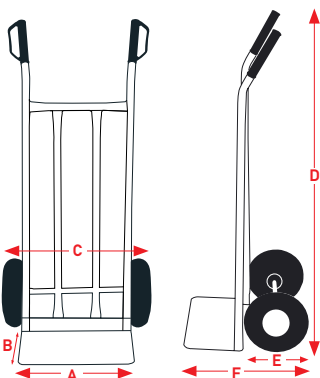

ΚΩΔΙΚΟΣ	Διαστάσεις									
	631428	631408	631412	631407	631409	631431	631430	631432	631414	
ΔΙΑΣΤΑΣΗ A	40 cm	50cm	42 cm	50 cm	50 cm	30 cm	30 cm	35 cm	30 cm	
ΔΙΑΣΤΑΣΗ B	20 cm	30cm	20 cm	25 cm	25 cm	29 cm	29 cm	23 cm	21 cm	
ΔΙΑΣΤΑΣΗ C	55 cm	60cm	58 cm	60 cm	65 cm	47 cm	48 cm	46 cm	50 cm	
ΔΙΑΣΤΑΣΗ D	113 cm	114 cm	114 cm	131 cm	131 cm	112 cm	112 cm	142 cm	117 cm	
ΔΙΑΣΤΑΣΗ E	26 cm	27 cm	26 cm	28 cm	37 cm	25 cm	33 cm	26 cm	26 cm	
ΔΙΑΣΤΑΣΗ F	47 cm	53cm	46 cm	55 cm	67 cm	56,5 cm	62 cm	54 cm	48,5 cm	



ΚΩΔΙΚΟΣ	631431	631430	631432	631414
ΙΚΑΝΟΤΗΤΑ (kg)	200	120 - 40 (για χρήση σε σκαλιά)	200	150
ΒΑΡΟΣ (kg)	13	10,6	9	6,2
ΤΙΜΗ	87 €	100 €	105 €	155 €
ΑΝΤΑΛΛΑΚΤΙΚΟΙ ΤΡΟΧΟΙ	ΚΩΔ.: 20647 / ΤΙΜΗ: 11€	ΚΩΔ.: 20646 / ΤΙΜΗ: 23€	ΣΤΑΘΕΡΟΙ ΚΩΔ.: 20647 / ΤΙΜΗ: 11€ ΠΕΡΙΣΤΡΕΦΟΜΕΝΟΙ ΚΩΔ.: 20649 / ΤΙΜΗ: 4€	ΚΩΔ.: 20647 / ΤΙΜΗ: 11€ ΒΑΡΕΣ ΤΥΠΟΥ ΚΩΔ.: 20632 / ΤΙΜΗ: 13€

Τροχοί συμπαγείς \varnothing 150mm με μεταλλική ζάντα

Τροχοί TPR \varnothing 150mm

Τροχοί TPR \varnothing 175mm

Τροχοί TPR \varnothing 170mm

Τροχοί TPR \varnothing 200mm



ΚΩΔΙΚΟΣ	631424	631421	631422	631433	631423
ΙΚΑΝΟΤΗΤΑ (kg)	90	90	120	170	200
ΔΙΑΣΤΑΣΕΙΣ ΣΥΣΚ. (mm)	400 x 60/145 x 720	430 x 55 x 740	490 x 60 x 825	490x60x910	620 x 90 x 1080
ΒΑΡΟΣ (kg)	5,5	4,0	5,5	6,3	11
ΤΙΜΗ	60 €	48 €	66 €	85 €	160 €
ΑΝΤΑΛΛΑΚΤΙΚΟΙ ΤΡΟΧΟΙ	ΚΩΔ.: 20642 / ΤΙΜΗ: 4,30€	ΚΩΔ.: 20638 / ΤΙΜΗ: 3 €	ΚΩΔ.: 20639 / ΤΙΜΗ: 4€	ΚΩΔ.: 20639 (PP και TPR) ΤΙΜΗ: 4 € ΚΩΔ.: 20631 (ΤΡΑΚΤΕΡΟΤΟΙ) ΤΙΜΗ: 4,5 €	ΚΩΔ.: 20641 / ΤΙΜΗ: 8€

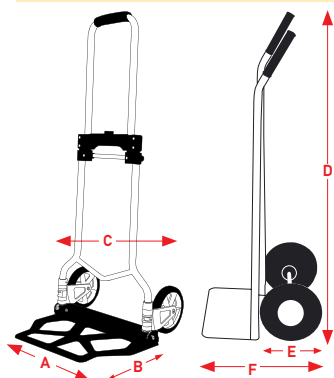

Διαστάσεις (ανοιχτό)					
ΚΩΔΙΚΟΣ	631424	631421	631422	631433	631423
ΔΙΑΣΤΑΣΗ A	39,5cm	42cm	48cm	48,5cm	59cm
ΔΙΑΣΤΑΣΗ B	24cm	28cm	35cm	35cm	42,5cm
ΔΙΑΣΤΑΣΗ C	38cm	42cm	48,5cm	49,5cm	61cm
ΔΙΑΣΤΑΣΗ D	108cm	100cm	111cm	115cm	130,5cm
ΔΙΑΣΤΑΣΗ E	15cm	15cm	17,5cm	17cm	20cm
ΔΙΑΣΤΑΣΗ F	41cm	42cm	52cm	52,5cm	61cm

Διαστάσεις (κλειστό)					
ΚΩΔΙΚΟΣ	631424	631421	631422	631433	631423
ΔΙΑΣΤΑΣΗ D	71cm	71cm	82,5cm	91cm	107,5cm
ΔΙΑΣΤΑΣΗ F	19cm	5,5cm	6,0cm	6,0cm	9,0cm

ΤΡΟΧΟΣ ΓΙΑ ΚΑΤΗΡΓΗΜΕΝΟ ΚΩΔΙΚΟ 631429	
ΚΩΔΙΚΟΣ : 20633	ΤΙΜΗ: 15 €



ΚΩΔΙΚΟΣ	631425		631426		631427	
ΙΚΑΝΟΤΗΤΑ (kg)	150		300		350	
ΔΙΑΣΤΑΣΕΙΣ ΣΥΣΚ. (mm)	735 x 6115/60 x 475		615 x 135/60 x 915		615 x 180 x 915	
ΒΑΡΟΣ (kg)	7		14		19	
ΤΙΜΗ	53 €		88 €		140 €	
ΑΝΤΑΛΛΑΚΤΙΚΟΙ ΤΡΟΧΟΙ	ΣΤΑΘΕΡΟΣ ΤΡΟΧΟΣ ΚΩΔ.: 20643 / ΤΙΜΗ: 2€	ΠΕΡΙΣΤΡΕΦΟΜΕΝΟΣ ΤΡΟΧΟΣ ΚΩΔ.: 20649 / ΤΙΜΗ: 4€	ΣΤΑΘΕΡΟΣ ΤΡΟΧΟΣ ΚΩΔ.: 20644 / ΤΙΜΗ: 3€	ΠΕΡΙΣΤΡΕΦΟΜΕΝΟΣ ΤΡΟΧΟΣ ΚΩΔ.: 20650 / ΤΙΜΗ: 5€	ΣΤΑΘΕΡΟΣ ΤΡΟΧΟΣ ΚΩΔ.: 20645 / ΤΙΜΗ: 12,5€	ΠΕΡΙΣΤΡΕΦΟΜΕΝΟΣ ΤΡΟΧΟΣ ΚΩΔ.: 20651 / ΤΙΜΗ: 18€

Πλατφόρμες Μεταφοράς



ΠΛΑΣΤΙΚΗ ΤΡΟΧΗΛΑΤΗ ΠΛΑΤΦΟΡΜΑ ΓΙΑ 200KG

(H 543KG ΣΤΑΤΙΚΟ ΦΟΡΤΙΟ) ΜΕ 4 ΡΟΔΕΣ ΚΑΙ 350KG (H 800KG ΣΤΑΤΙΚΟ ΦΟΡΤΙΟ) ΜΕ 2 ΕΠΙΠΛΕΟΝ ΡΟΔΕΣ



ΚΩΔΙΚΟΣ	631420
ΙΚΑΝΟΤΗΤΑ (kg)	200 / 350
ΒΑΡΟΣ (kg)	2,8
ΤΙΜΗ	40 €

ΠΡΟΑΙΡΕΤΙΚΟΣ
ΕΞΟΠΛΙΣΜΟΣ
Σετ 2 τροχών
ΚΩΔ.: 20640
ΤΙΜΗ: 12 €

- Διαστάσεις πλατφόρμας: 58x38x12 cm
- Διαστάσεις συσκ.: 40x20x65 cm

ΠΛΑΤΦΟΡΜΑ DOLLY ΣΤΡΟΓΓΥΛΗ ΠΛΑΣΤΙΚΗ Φ 300mm ΜΕΤΑΦΟΡΑΣ 170Kg



ΚΩΔΙΚΟΣ	631455
ΙΚΑΝΟΤΗΤΑ (kg)	170
ΒΑΡΟΣ (kg)	0,53
ΤΙΜΗ	10 €

ΠΛΑΤΦΟΡΜΑ DOLLY ΣΤΡΟΓΓΥΛΗ ΠΛΑΣΤΙΚΗ Φ 400mm ΜΕΤΑΦΟΡΑΣ 275Kg



ΚΩΔΙΚΟΣ	631456
ΙΚΑΝΟΤΗΤΑ (kg)	275
ΒΑΡΟΣ (kg)	1,31
ΤΙΜΗ	30 €

ΠΛΑΤΦΟΡΜΑ DOLLY ΠΛΑΣΤΙΚΗ 290x480mm ΜΕΤΑΦΟΡΑΣ 300Kg



ΚΩΔΙΚΟΣ	631454
ΙΚΑΝΟΤΗΤΑ (kg)	300
ΒΑΡΟΣ (kg)	1,55
ΤΙΜΗ	28 €

ΚΑΡΟΤΣΙ SMART 45L



ΚΩΔΙΚΟΣ	631457
ΙΚΑΝΟΤΗΤΑ (kg)	60
ΒΑΡΟΣ (kg)	2,82
ΤΙΜΗ	38 €

ΠΑΤΙΝΙΑ ΜΕΤΑΦΟΡΑΣ - ΦΟΡΕΙΑ

Ικανότητας **6 ton.**



ΚΩΔΙΚΟΣ 631464
ΤΙΜΗ 130 €

- 4 ράουλα (Ø80x70 mm)
- Διαστ. φορείου: 310x210x95 mm
- Βάρος Κ/Μ: 12,5/13,5kg

Ικανότητας **12 ton.**



ΚΩΔΙΚΟΣ 631465
ΤΙΜΗ 240 €

- 8 ράουλα (Ø80x70 mm)
- Διαστ. φορείου: 510x210x95 mm
- Βάρος Κ/Μ: 25/26kg

ΤΙΜΟΝΙΑ ΜΕΤΑΦΟΡΑΣ

ΚΩΔΙΚΟΣ

631463

ΤΙΜΗ

100 €

• Ικανότητας **5 ton.**



ΚΩΔΙΚΟΣ

631462

ΤΙΜΗ

200 €

• Ικανότητας **4 ton.**
• 4 ράουλα

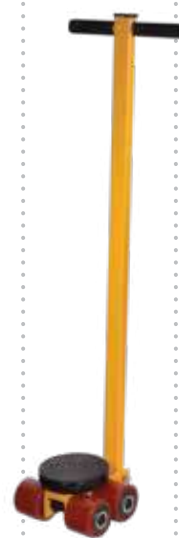

ΚΩΔΙΚΟΣ

631466

ΤΙΜΗ

395 €

• Ικανότητας **8 ton.**
• 8 ράουλα



Υδραυλικοί Γρύλοι με Νύχι



Ικανότητας **10/5 ton.**

- Ικανότητα ανύψωσης max.: (A) 10 ton. / (B) 5 ton.
- Ύψος ανύψωσης: 130mm
- Ύψος h1*: 265mm / Ύψος h2*: 20 mm
- Με περιστρεφόμενη βάση μοχλού ανύψωσης για διευκόλυνση του χρήστη
- Διαστάσεις συσκευασίας: 330x220x320 mm
- Βάρος Κ/Μ: 19 / 21 kg

ΚΩΔΙΚΟΣ 40635
ΤΙΜΗ 340 €

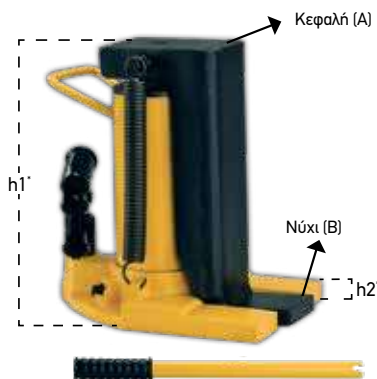

Ικανότητας **20/10 ton.**

- Ικανότητα ανύψωσης max.: (A) 20 ton. / (B) 10 ton.
- Ύψος ανύψωσης: 130mm
- Ύψος h1*: 285mm / Ύψος h2*: 20 mm
- Με περιστρεφόμενη βάση μοχλού ανύψωσης για διευκόλυνση του χρήστη
- Διαστάσεις συσκευασίας: 350x240x320 mm
- Βάρος Κ/Μ: 30 / 32 kg

ΚΩΔΙΚΟΣ 40636
ΤΙΜΗ 500 €

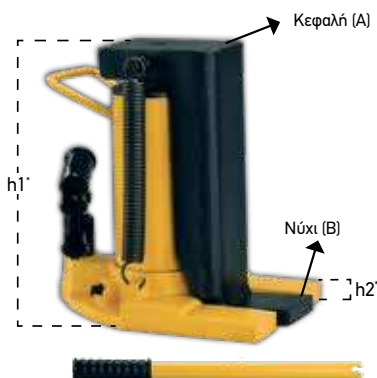

Ράμπα

ΑΛΟΥΜΙΝΙΟΥ ΣΠΑΣΤΗ

ΚΩΔΙΚΟΣ 631443
ΤΙΜΗ 160 €

- Ανυψωτική Ικανότητα: Μονή/Ζεύγος 680/1360 kg
- Διαστάσεις: 2260 x 305/1160 x 305 mm
- Βάρος: 8,2 kg

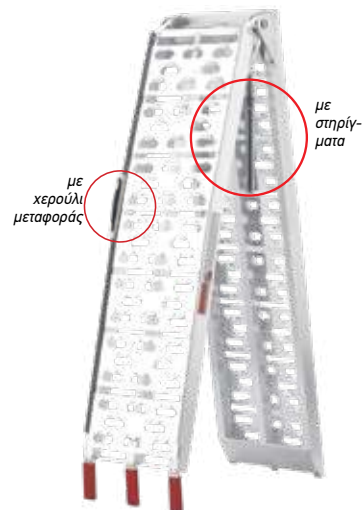



12



ΣΚΑΛΕΣ - ΡΑΦΙΑ

EU Standard
EN14183



ΚΩΔΙΚΟΣ	ΤΥΠΟΣ	ΣΚΑΛΙΑ	ΤΙΜΗ
631004	LFD80TA	2	34 €
631005	LFD100TC2	3	45 €

ΚΩΔΙΚΟΣ	A/mm	B/mm	C/mm	D/mm	kg
631004	825	465	495	460	3,9
631005	1060	700	675	435	5,34

HEAVY DUTY

Με μεγάλη επιφάνεια σκαλιού, επενδυμένη με αντιολισθητικό υλικό για καλύτερο πάτημα και μεγαλύτερη ευστάθεια. Επιπλέον διαθέτουν αφρώδη αντιολισθητική επένδυση στη λαβή.



EU Standard
EN131

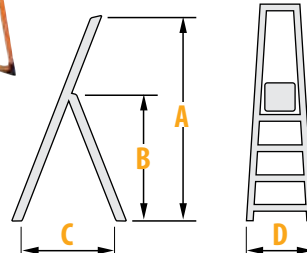

ΚΩΔΙΚΟΣ	ΤΥΠΟΣ	ΣΚΑΛΙΑ	ΤΙΜΗ
631001	SK 2	2	45 €
631002	SK 3	3	60 €
631003	SK 4	4	75 €

ΚΩΔΙΚΟΣ	A/mm	B/mm	C/mm	D/mm	kg
631001	850	460	510	460	4,1
631002	1190	680	690	465	6,0
631003	1430	920	825	465	8,3

Σκάλες Αλουμινίου

EU Standard
EN131

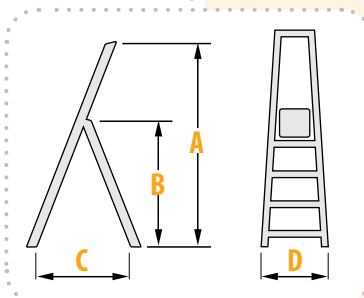

ΣΕΙΡΑ PROFESSIONAL

EU Standard
EN131



- Βαρέως τύπου κατασκευή κατάλληλη για συχνή επαγγελματική χρήση
- Κατασκευασμένη από αλουμίνιο υψηλής ποιότητας και αντοχής
- Η επιφάνεια των σκαλιών είναι από ειδικά σχεδιασμένο αντιολισθητικό προφίλ αλουμινίου και έχουν μεγαλύτερο πλάτος
- Αρθρώσεις **Βαρέως Τύπου** από κατό αλουμίνιο
- Κατασκευασμένη κατά τα ισχύοντα Ευρωπαϊκά πρότυπα

ΚΩΔΙΚΟΣ	ΤΥΠΟΣ	ΣΚΑΛΙΑ	ΤΙΜΗ
631070	SA 2+1	2+1	58 €
631071	SA 3+1	3+1	66 €
631072	SA 4+1	4+1	80 €
631073	SA 5+1	5+1	89 €
631074	SA 6+1	6+1	104 €
631075	SA 7+1	7+1	118 €

ΚΩΔΙΚΟΣ	A/mm	B/mm	C/mm	D/mm	kg
631070	1220	630	610	380	2,8
631071	1430	840	720	400	3,15
631072	1650	1045	820	420	3,58
631073	1880	1270	970	440	4,29
631074	2110	1490	1140	460	5,06
631075	2330	1695	1280	480	5,46

ΚΩΔΙΚΟΣ	ΤΥΠΟΣ	ΣΚΑΛΙΑ	ΤΙΜΗ
631086	A019-104	3+1	210 €
631087	A019-105	4+1	235 €
631088	A019-106	5+1	262 €
631089	A019-107	6+1	285 €
631090	A019-108	7+1	320 €

ΚΩΔΙΚΟΣ	A/mm	B/mm	C/mm	D/mm	kg
631086	1510	900	882	518	7,1
631087	1745	1135	1039	545	8,1
631088	1980	1370	1197	570	9,3
631089	2215	1605	1355	597	10,4
631090	2450	1840	1513	625	11,6

ΜΟΝΕΣ



Κωδ. 631101



Κωδ. 631102

EU Standard
EN131

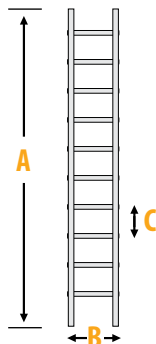

ΚΩΔΙΚΟΣ	ΣΚΑΛΙΑ	ΤΙΜΗ
631101	7	75 €
631102	9	95 €

ΚΩΔΙΚΟΣ	A/mm	B/mm	C/mm	ΣΚΑΛΙ	kg
631101	2055	372	290	30x30	3,27
631102	2635	372	290	30x30	3,5

ΚΑΒΑΛΕΤΟ ΑΛΟΥΜΙΝΙΟΥ

EU Standard
EN131



ΚΩΔΙΚΟΣ	ΤΥΠΟΣ	ΒΑΡΟΣ	ΤΙΜΗ
631021	KA 3	1,1 kg	55 €

ΔΙΠΛΕΣ ΕΠΕΚΤΕΙΝΟΜΕΝΕΣ

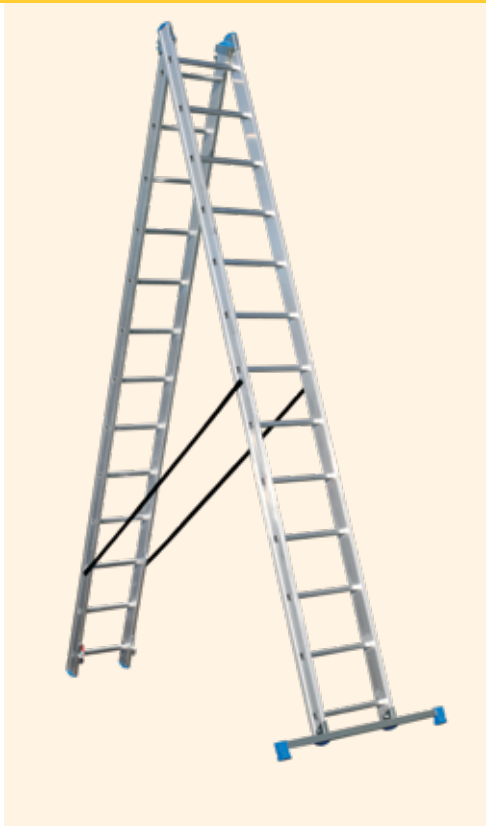

EU Standard
EN131

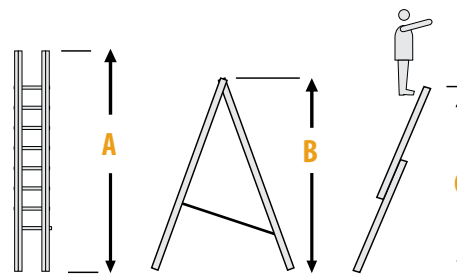
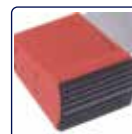

ΚΩΔΙΚΟΣ	ΣΚΑΛΙΑ	ΤΙΜΗ
631110	14 (2x7)	150 €
631111	18 (2x9)	190 €
631112	22 (2x11)	240 €
631113	28 (2x14)	320 €

Σειρά PROFESSIONAL

ΚΩΔΙΚΟΣ	ΣΚΑΛΙΑ	ΤΙΜΗ
631183	18 (2x9)	350 €
631185	24 (2x12)	520 €

ΚΩΔΙΚΟΣ	A/mm	B/mm	C/mm	ΣΚΑΛΙ/mm	kg
631110	2015	2000	3160	30x30	7,2
631111	2615	2550	4280	30x30	8,7
631112	3175	3100	5400	30x30	10,4
631113	4015	3915	7110	30x30	12,8
631183	2590	2480	4010	30x30	12,4
631185	3430	3270	5330	30x30	15,8

ΤΡΙΠΛΕΣ ΕΠΕΚΤΕΙΝΟΜΕΝΕΣ

EU Standard
EN131

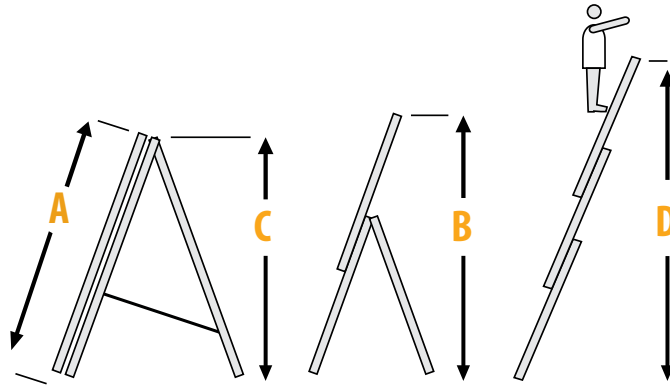
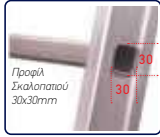

ΚΩΔΙΚΟΣ	ΣΚΑΛΙΑ	ΤΙΜΗ
631120	24 (3x8)	250 €
631121	27 (3x9)	270 €
631125	30 (3x10)	290 €
631123	33 (3x11)	350 €
631124	36 (3x13)	360 €

ΚΩΔΙΚΟΣ	A/mm	B/mm	C/mm	D/mm	ΣΚΑΛΙ	kg
631120	2300	3440	2070	4800	30x30	12,1
631121	2580	3950	2340	5650	30x30	13,3
631125	2860	4600	2610	6500	30x30	14,5
631123	3140	5160	2880	7400	30x30	15,7
631124	3420	5800	3150	8250	30x30	16,9

ΠΟΛΥΜΟΡΦΙΚΕΣ

EU Standard
EN131



κλειστή

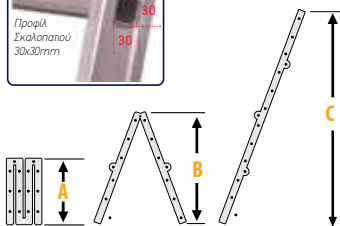

SP 4x4

ΚΩΔΙΚΟΣ	ΤΥΠΟΣ	ΣΚΑΛΙΑ	ΤΙΜΗ	ΚΩΔΙΚΟΣ	A/mm	B/mm	C/mm	kg
631140	SP 4x3	12 (4x3)	170 €	631140	970	1850	3680	10,5
631142	SP 4x4	16 (4x4)	220 €	631142	1200	2230	4680	14,1

ΠΡΟΑΙΡΕΤΙΚΟΣ ΕΞΟΠΛΙΣΜΟΣ ΓΙΑ ΠΟΛΥΜΟΡΦΙΚΕΣ ΣΚΑΛΕΣ



ΠΛΑΤΦΟΡΜΑ ΣΚΑΛΑΣ 4x3

ΚΩΔΙΚΟΣ	631143
ΤΙΜΗ	32 €

ΠΛΑΤΦΟΡΜΑ ΣΚΑΛΑΣ 4x4

ΚΩΔΙΚΟΣ	631144
ΤΙΜΗ	42 €

ΑΡΘΡΩΤΕΣ ΕΠΕΚΤΕΙΝΟΜΕΝΕΣ

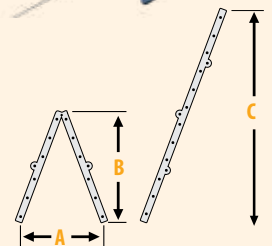

Σειρά PROFESSIONAL

ΚΩΔΙΚΟΣ	ΤΥΠΟΣ	ΣΚΑΛΙΑ	ΤΙΜΗ	ΚΩΔΙΚΟΣ	A/mm	B/mm	C/mm	kg
631146	AO93-403	12 (4x3)	230 €	631146	610/895	1340	2720	9,5
631147	AO93-403	16 (4x4)	270 €	631147	755/1080	1825	3730	11,7

ΠΤΥΣΣΟΜΕΝΕΣ ΤΗΛΕΣΚΟΠΙΚΕΣ

Πρακτικές και αξιόπιστες προσαρμόζονται εύκολα και γρήγορα στις απαιτήσεις ύψους του χρήστη, καταλαμβάνουν πολύ λίγο χώρο για την εύκολη μεταφορά και αποθήκευση τους.

EU Standard
EN131



κλειστή

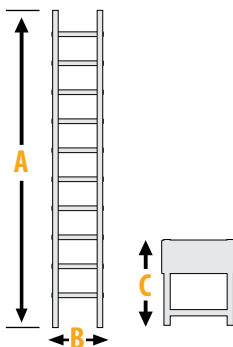

ΚΩΔΙΚΟΣ	ΤΥΠΟΣ	ΣΚΑΛΙΑ	ΤΙΜΗ
631150	PA 9	9	173 €
631151	PA 11	11	215 €
631152	PA 13	13	225 €

ΚΩΔΙΚΟΣ	A/mm	B/mm	C/mm	ΣΚΑΛΙ/mm	kg
631150	2650	460	740	30x30	7,2
631151	3230	460	800	30x30	9,3
631152	3810	460	850	30x30	10,6

ΤΗΛΕΣΚΟΠΙΚΗ ΑΡΘΡΩΤΗ

EU Standard
EN131



κλειστή

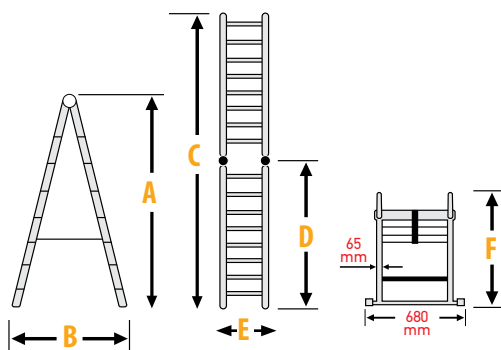

ΚΩΔΙΚΟΣ	ΤΥΠΟΣ	ΣΚΑΛΙΑ	ΤΙΜΗ
631165	PDS 13	12	230 €

ΚΩΔΙΚΟΣ	A/mm	B/mm	C/mm	D/mm	E/mm	F/mm	kg
631165	1800	1100	3680	1830	460	880	13,5

MINI ΣΚΑΛΩΣΙΑ 2x6



EU Standard
EN131



ΒΑΡΟΣ: 14,1 kg

ΚΩΔΙΚΟΣ 631168
ΤΙΜΗ 270 €

ΦΟΡΗΤΗ ΔΙΠΛΗ ΣΚΑΛΩΣΙΑ 2x12



EU Standard
EN131

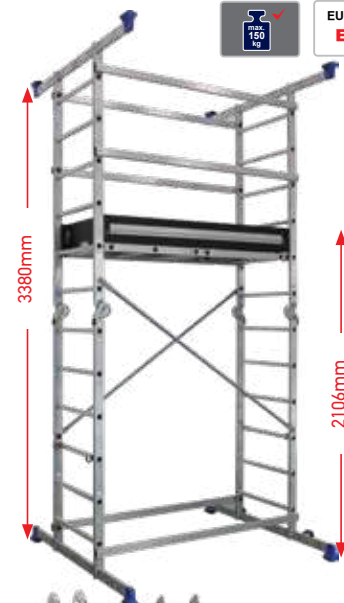

ΒΑΡΟΣ: 47,4 kg

ΚΩΔΙΚΟΣ 631169
ΤΙΜΗ 1.080 €

Σημείωση: Στις ραφιέρες το φορτίο πρέπει να είναι ισομερώς κατανομημένο στην επιφάνεια του κάθε ραφίου.

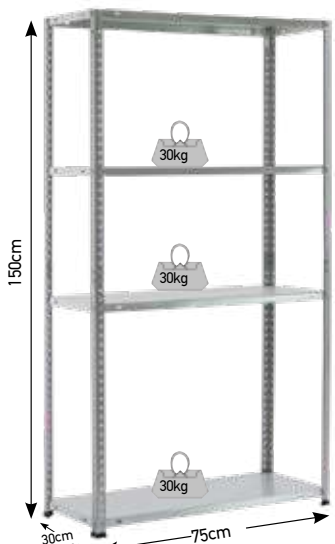

ΓΑΛΒΑΝΙΖΕ

- Με 4 ράφια μεταλλικά
- max. φορτίο 30kg / ράφι
- Βιδωτής συναρμογής
- Γρήγορη και εύκολη συναρμολόγηση
- Γαλβανισμένο τελείωμα με καμπυλωτές ακμές για μεγαλύτερη αντοχή και προστασία
- Πλαστικά πατάκια για προστασία του δαπέδου
- Ιδανική για χρήση σε γκαράζ, συνεργεία, γραφεία και βοηθητικούς χώρους
- Διαστάσεις συσκ.: 760x305x25 mm
- Μικτό Βάρος: 4,9 kg

ΚΩΔΙΚΟΣ 610413
ΤΙΜΗ 27 €

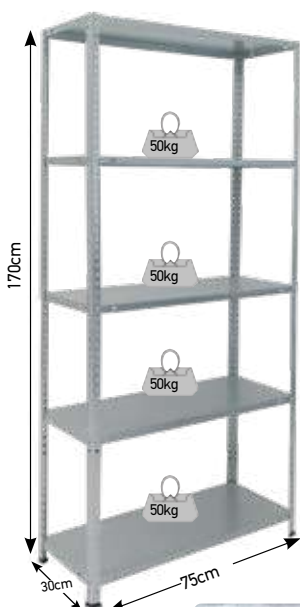

ΓΑΛΒΑΝΙΖΕ

- Με 5 ράφια μεταλλικά
- max. φορτίο 50kg / ράφι
- Βιδωτής συναρμογής
- Γρήγορη και εύκολη συναρμολόγηση
- Γαλβανισμένο τελείωμα με καμπυλωτές ακμές για μεγαλύτερη αντοχή και προστασία
- Πλαστικά πατάκια για προστασία του δαπέδου
- Ιδανική για χρήση σε γκαράζ, συνεργεία, γραφεία και βοηθητικούς χώρους
- Διαστάσεις συσκ.: 850x320x40 mm
- Μικτό Βάρος: 7,1 kg

ΚΩΔΙΚΟΣ 610414
ΤΙΜΗ 35 €



ΗΛΕΚΤΡΟΣΤΑΤΙΚΗΣ ΒΑΦΗΣ

RAL9006 (Bright Silver)

- Με 5 ράφια μεταλλικά
- max. φορτίο 265kg / ράφι
- Νευρωμένες κολόνες με καμπυλωτές ακμές για μεγαλύτερη αντοχή και προστασία
- Συναρμολόγηση χωρίς βίδες, κουμπωτό
- Διαστάσεις συσκ.: 1020x520x60 mm
- Μικτό Βάρος: 27 kg

ΚΩΔΙΚΟΣ 610420
ΤΙΜΗ 110 €



ΗΛΕΚΤΡΟΣΤΑΤΙΚΗΣ ΒΑΦΗΣ

RAL9006 (Bright Silver)

- Με 5 ράφια μεταλλικά
- max. φορτίο 265kg / ράφι
- Βιδωτής συναρμογής
- Νευρωμένες κολόνες με καμπυλωτές ακμές για μεγαλύτερη αντοχή και προστασία
- Συναρμολόγηση χωρίς βίδες, κουμπωτό
- Διαστάσεις συσκ.: 1020x620x60 mm
- Μικτό Βάρος: 30,5 kg

ΚΩΔΙΚΟΣ 610419
ΤΙΜΗ 130 €



Μεταλλικές Ραφιέρες

Made in EU

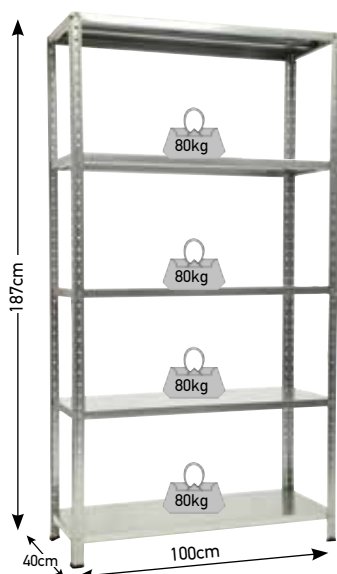

ΓΑΛΒΑΝΙΖΕ

- Με 5 ράφια μεταλλικά
- max. φορτίο 80kg / ράφι
- Βιδωτής συναρμογής
- Νευρωμένες κολόνες με καμπυλωτές ακμές για μεγαλύτερη αντοχή και προστασία
- Διαστάσεις συσκ.: 1000x400x150 mm
- Μικτό Βάρος: 14,5 kg

ΚΩΔΙΚΟΣ 610402
ΤΙΜΗ 89 €

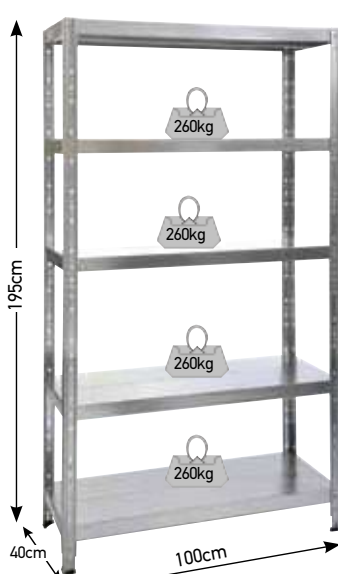

ΓΑΛΒΑΝΙΖΕ

- Με 5 ράφια μεταλλικά
- max. φορτίο 260kg / ράφι
- Νευρωμένες κολόνες με καμπυλωτές ακμές για μεγαλύτερη αντοχή και προστασία
- Συναρμολόγηση χωρίς βίδες, κουμπωτό
- Διαστάσεις συσκ.: 1020x270x215 mm
- Μικτό Βάρος: 17,8 kg

ΚΩΔΙΚΟΣ 610401
ΤΙΜΗ 120 €

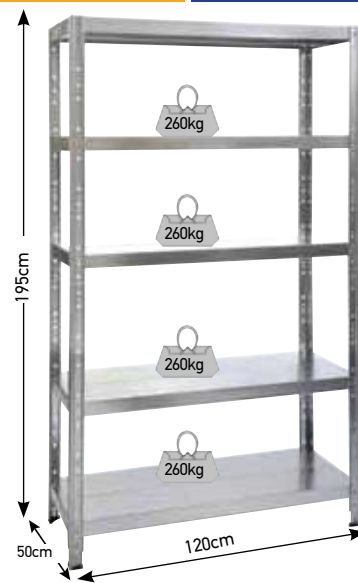

ΓΑΛΒΑΝΙΖΕ

- Με 5 ράφια μεταλλικά
- max. φορτίο 260kg / ράφι
- Νευρωμένες κολόνες με καμπυλωτές ακμές για μεγαλύτερη αντοχή και προστασία
- Συναρμολόγηση χωρίς βίδες, κουμπωτό
- Διαστάσεις συσκ.: 1220x270x215 mm
- Μικτό Βάρος: 23,1 kg

ΚΩΔΙΚΟΣ 610403
ΤΙΜΗ 158 €

Σημείωση: Στις ραφιέρες το φορτίο πρέπει να είναι ισομερώς κατανεμημένο στην επιφάνεια του κάθε ραφίου.

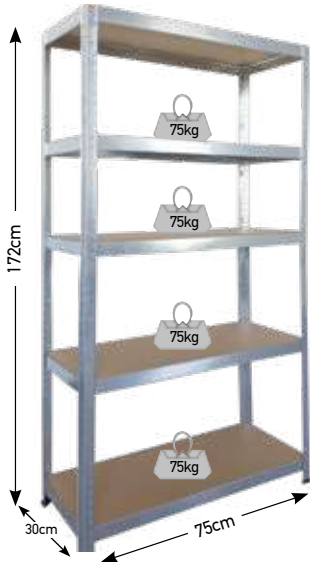

- Με 5 ράφια MDF
- max. φορτίο 75kg / ράφι
- Κομψωτής συναρμολόγησης
- Γρήγορη και εύκολη συναρμολόγηση
- Γαλβανισμένο τελείωμα με καμπυλωτές ακμές για μεγαλύτερη αντοχή και προστασία
- Πλαστικά πατάκια για προστασία του δαπέδου
- Ιδανική για χρήση σε γκαράζ, συνεργεία, γραφεία και βοηθητικούς χώρους
- Μπορεί να μονταριστεί και ως πάγκος εργασίας
- Διαστ. συσκ.: 870x305x50 mm
- Μικτό βάρος: 97 kg

ΓΑΛΒΑΝΙΖΕ

ΚΩΔΙΚΟΣ 610417
ΤΙΜΗ 40 €



Χρήση & ως πάγκος εργασίας

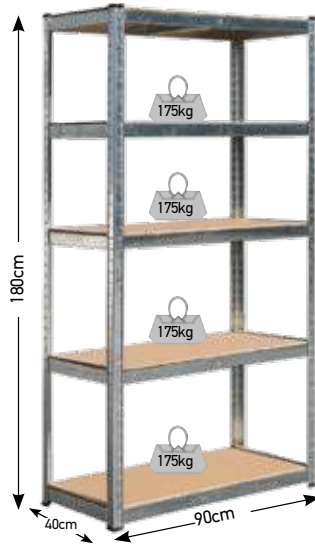

- Με 5 ράφια MDF
- max. φορτίο 175kg / ράφι
- Κομψωτής συναρμολόγησης
- Γρήγορη και εύκολη συναρμολόγηση
- Γαλβανισμένο τελείωμα με καμπυλωτές ακμές για μεγαλύτερη αντοχή και προστασία
- Πλαστικά πατάκια για προστασία του δαπέδου
- Ιδανική για χρήση σε γκαράζ, συνεργεία, γραφεία και βοηθητικούς χώρους
- Μπορεί να μονταριστεί και ως πάγκος εργασίας
- Διαστ. συσκ.: 915x405x60 mm
- Μικτό βάρος: 13,3 kg

ΓΑΛΒΑΝΙΖΕ

ΚΩΔΙΚΟΣ 610410
ΤΙΜΗ 45 €



Χρήση & ως πάγκος εργασίας

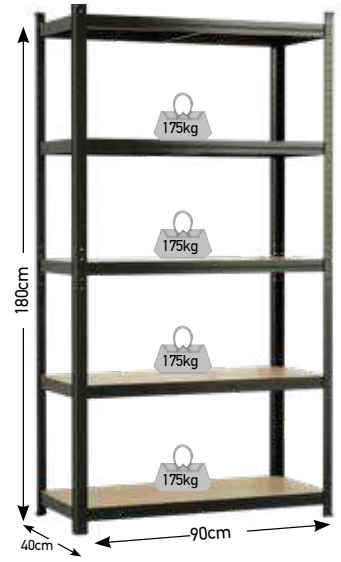

ΜΑΥΡΟ ΗΛΕΚΤΡΟΣΤΑΤΙΚΗΣ ΒΑΦΗΣ
RAL9005 (Matt Black)

- Με 5 ράφια MDF
- max. φορτίο 175kg / ράφι
- Κομψωτής συναρμολόγησης συναρμολόγησης
- Ηλεκτροστατική βαφή πούδρας με καμπυλωτές ακμές για μεγαλύτερη αντοχή και προστασία
- Πλαστικά πατάκια για προστασία του δαπέδου
- Ιδανική για χρήση σε γκαράζ, συνεργεία, γραφεία και βοηθητικούς χώρους
- Μπορεί να μονταριστεί και ως πάγκος εργασίας
- Διαστ. συσκ.: 915x405x60 mm
- Μικτό βάρος: 13,3 kg

ΚΩΔΙΚΟΣ 610416
ΤΙΜΗ 50 €



Χρήση & ως πάγκος εργασίας

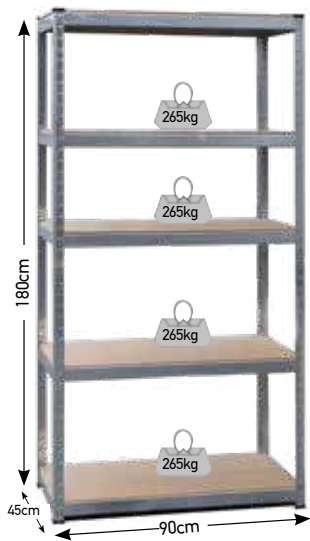

- Με 5 ράφια MDF
- max. φορτίο 265kg / ράφι
- Κομψωτής συναρμολόγησης
- Γρήγορη και εύκολη συναρμολόγηση
- Γαλβανισμένο τελείωμα για μεγαλύτερη αντοχή και προστασία
- Πλαστικά πατάκια για προστασία του δαπέδου
- Ιδανική για χρήση σε γκαράζ, συνεργεία, γραφεία και βοηθητικούς χώρους
- Μπορεί να μονταριστεί και ως πάγκος εργασίας
- Διαστ. συσκ.: 915x455x70 mm
- Μικτό βάρος: 22,8 kg

ΓΑΛΒΑΝΙΖΕ

ΚΩΔΙΚΟΣ 610411
ΤΙΜΗ 80 €



Χρήση & ως πάγκος εργασίας

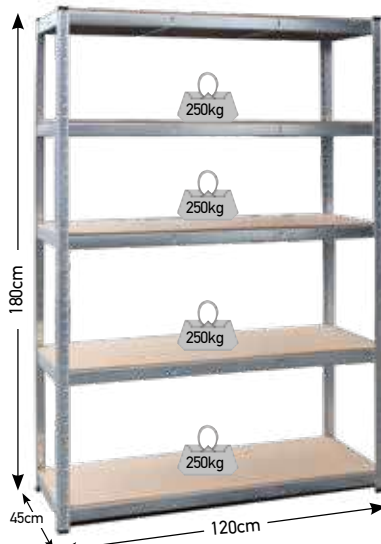

- Με 5 ράφια MDF
- max. φορτίο 250kg / ράφι
- Κομψωτής συναρμολόγησης
- Γαλβανισμένο τελείωμα με καμπυλωτές ακμές για μεγαλύτερη αντοχή και προστασία
- Πλαστικά πατάκια για προστασία του δαπέδου
- Ιδανική για χρήση σε γκαράζ, συνεργεία, γραφεία και βοηθητικούς χώρους
- Μπορεί να μονταριστεί και ως πάγκος εργασίας
- Διαστ. συσκ.: 1210x455x75 mm
- Μικτό βάρος: 28,8 kg

ΓΑΛΒΑΝΙΖΕ

ΚΩΔΙΚΟΣ 610412
ΤΙΜΗ 90 €



Χρήση & ως πάγκος εργασίας



- Με 5 ράφια MDF
- max. φορτίο 300kg / ράφι
- Κομψωτής συναρμολόγησης
- Νευρωμένες κολόνες με καμπυλωτές ακμές για μεγαλύτερη αντοχή και προστασία
- Διαστάσεις συσκ.: 1000x500x60 mm
- Μικτό βάρος: 21,4 kg

ΓΑΛΒΑΝΙΖΕ

ΚΩΔΙΚΟΣ 610415
ΤΙΜΗ 165 €

Made in EU



511

Κουτί αποθήκευσης με 12 συρτάρια

ΚΩΔΙΚΟΣ	ΔΙΑΣΤ. (ΠxΒxΥ)	ΤΙΜΗ
610101	192x148x230	20 €



613

Κουτί αποθήκευσης με 12 συρτάρια

ΚΩΔΙΚΟΣ	ΔΙΑΣΤ. (ΠxΒxΥ)	ΤΙΜΗ
610106	382x148x230	42 €



612

Κουτί αποθήκευσης με 16 συρτάρια

ΚΩΔΙΚΟΣ	ΔΙΑΣΤ. (ΠxΒxΥ)	ΤΙΜΗ
610105	382x148x230	47 €



611

Κουτί αποθήκευσης με 24 συρτάρια

ΚΩΔΙΚΟΣ	ΔΙΑΣΤ. (ΠxΒxΥ)	ΤΙΜΗ
610104	382x148x230	55 €



601

Κουτί αποθήκευσης με 48 συρτάρια

ΚΩΔΙΚΟΣ	ΔΙΑΣΤ. (ΠxΒxΥ)	ΤΙΜΗ
610103	382x148x230	65 €



701

Κουτί αποθήκευσης με 9 συρτάρια

ΚΩΔΙΚΟΣ	ΔΙΑΣΤ. (ΠxΒxΥ)	ΤΙΜΗ
610110	382x290x230	87 €

ΠΛΑΣΤΙΚΑ ΣΚΑΦΑΚΙΑ ΙΤΑΛΙΑΣ

ΓΕΝΙΚΗΣ ΧΡΗΣΗΣ



ΚΩΔΙΚΟΣ	ΤΥΠΟΣ	ΔΙΑΣΤ. (ΠxΒxΥ)	ΣΥΣΚ.	ΤΙΜΗ
610155	102	103x166x73	36 τεμ.	2,00 €
610156	103	146x237x124	24 τεμ.	3,50 €
610157	104	205x335x149	21 τεμ.	7,50 €
610158	105	305x480x177	12 τεμ.	15,00 €

HEAVY DUTY



ΚΩΔΙΚΟΣ	ΤΥΠΟΣ	ΔΙΑΣΤ. (ΠxΒxΥ)	ΤΙΜΗ
610161	B3	150x240x125	5,20 €
610162	D4	212x360x165	9,20 €
610163	E5	313x504x190	17,00 €

ΔΙΑΤΡΗΤΕΣ ΠΛΑΣΤΙΚΕΣ ΠΛΑΤΕΣ ΓΙΑ ΕΡΓΑΛΕΙΑ

(για ερασιτεχνική χρήση)



- Με θήκη εργαλείων, γάντζους και σκαφάκια
- Διαστ. (ΠxΒxΥ): 646 x 17 x 385mm
- Βάρος: 1,24 kg

ΚΩΔΙΚΟΣ	610141
ΤΙΜΗ	18 €

Σημ.: Τα εργαλεία δεν περιλαμβάνονται στην τιμή



- Με θήκη εργαλείων, και γάντζους
- Διαστ. (ΠxΒxΥ): 1000 x 18 x 500mm
- Βάρος: 2,72 kg

ΚΩΔΙΚΟΣ	610142
ΤΙΜΗ	26 €

Σημ.: Τα εργαλεία δεν περιλαμβάνονται στην τιμή

13



ΗΛΕΚΤΡΟΓΕΝΝΗΤΡΙΕΣ

Οι γεννήτριες βενζίνης **KRAFT** συνδυάζουν αξιοπιστία, υψηλή απόδοση και ανθεκτικότητα για βασικές ανάγκες παροχής ρεύματος. Ιδανικές για εργοτάξια, εξοχικά ή καταστάσεις έκτακτης ανάγκης, προσφέρουν σταθερή λειτουργία και εύκολη εκκίνηση. Επιλέξτε **KRAFT** για σίγουρη ενέργεια, όπου κι αν βρίσκεστε.

LT-1200
850W

AVR
Σταθεροποιητής
Τάσης



LT-3600
2500W

AVR
Σταθεροποιητής
Τάσης



LT-3900
2700W

AVR
Σταθεροποιητής
Τάσης



LT4500
3200W

AVR
Σταθεροποιητής
Τάσης



LT-6500
5000W

AVR
Σταθεροποιητής
Τάσης



ΚΩΔΙΚΟΣ	63734	63765	63780	63778	63731
ΤΥΠΟΣ	LT-1200	LT-3600	LT-3900	LT4500	LT-6500
ΙΣΧΥΣ (Ωφέλιμη Απόδοση) (W)	850	2500	2700	3200	5000
ΡΕΥΜΑΤΟΔΟΤΕΣ	AC	1 x 230 V - 16 A	2 x 230 V - 16 A	2 x 230 V - 16 A	1 x 230 V - 16 A & 1 x 230 V - 32 A
	DC	12 V / 8,3 A	12 V / 8,3 A	12 V / 8,3 A	12 V / 8,3 A
ΔΟΧΕΙΟ ΚΑΥΣΙΜΟΥ (Lt)	6	15	15	18	25
ΚΙΝΗΤΗΡΑΣ (Τετράχρονο) (cc)	93,5	208	205	223	389
ΣΥΣΤΗΜΑ ΕΚΚΙΝΗΣΗΣ	Με ανάκρουση - χειρόμιζα	Με ανάκρουση - χειρόμιζα	Με ανάκρουση - χειρόμιζα	Με ανάκρουση - χειρόμιζα	Με ανάκρουση - χειρόμιζα
ΘΕΡΜΙΚΟ ΠΡΟΣΤΑΣΙΑΣ	Ναι	Ναι	Ναι	Ναι	Ναι
ΔΙΑΣΤΑΣΕΙΣ ΣΥΣΚ. (mm)	390 x 470 x 400	450 x 450 x 605	450 x 450 x 605	610x450x465	560 x 540 x 6710
ΒΑΡΟΣ (Κ/Μ) (Kg)	26 / 27	43 / 45	44 / 46	47 / 49	70 / 73
ΤΙΜΗ	277 €	420 €	478 €	560 €	870 €

LT-6500E
5000W

AVR
Σταθεροποιητής
Τάσης

- ✓ Ηλεκτρική εκκίνηση (με μίζα & μπαταρία)
- ✓ Με ρόδες & λαβές μεταφοράς



LT-8000
6000W

AVR
Σταθεροποιητής
Τάσης

- ✓ Ηλεκτρική εκκίνηση (με μίζα & μπαταρία)
- ✓ Με ρόδες & λαβές μεταφοράς



LT-9000
7000W

AVR
Σταθεροποιητής
Τάσης

- ✓ Ηλεκτρική εκκίνηση (με μίζα & μπαταρία)
- ✓ Με ρόδες & λαβές μεταφοράς



LT-9000-3
7000W (400V)

AVR
Σταθεροποιητής
Τάσης

- ✓ Ηλεκτρική εκκίνηση (με μίζα & μπαταρία)
- ✓ Με ρόδες & λαβές μεταφοράς



ΤΡΙΦΑΣΙΚΗ 400V

LT10000
7500W

AVR
Σταθεροποιητής
Τάσης

- ✓ Ηλεκτρική εκκίνηση (με μίζα & μπαταρία)
- ✓ Με ρόδες & λαβές μεταφοράς



ΚΩΔΙΚΟΣ	63732	63745	63727	63736	63779
ΤΥΠΟΣ	LT-6500E	LT-8000	LT-9000	LT-9000-3	LT10000
ΙΣΧΥΣ (Ωφέλιμη Απόδοση) (W)	5000	6000	7000	7000 (400V) ή 2300 (230V)	7500
ΡΕΥΜΑΤΟΔΟΤΕΣ	AC	1x230V - 16A & 1x 230V -32A	1x230V - 16A & 1x 230V -32A	1 x 230V-16A SCHUKO & 1 x 400V-16A	1 x 230 V - 16 A x 230 V -32 A
	DC	12 V / 8,3 A	12 V / 8,3 A	12 V / 8,3 A	12 V / 8,3 A
ΔΟΧΕΙΟ ΚΑΥΣΙΜΟΥ (Lt)	25	25	25	25	25
ΚΙΝΗΤΗΡΑΣ (Τετράχρονος) (cc)	389	420	439	439	389
ΣΥΣΤΗΜΑ ΕΚΚΙΝΗΣΗΣ	Με ανάκρουση - χειρόμίζα / ηλεκτρονική	Με ανάκρουση - χειρόμίζα	Με ανάκρουση - χειρόμίζα / ηλεκτρονική	Με ανάκρουση - χειρόμίζα / ηλεκτρονική	Με ανάκρουση - χειρόμίζα / ηλεκτρονική
ΘΕΡΜΙΚΟ ΠΡΟΣΤΑΣΙΑΣ	Ναι	Ναι	Ναι	Ναι	Ναι
ΑΣΦΑΛΕΙΟΔΙΑΚΟΠΤΗΣ	-	Ναι	Ναι	Ναι	Ναι
ΔΙΑΣΤΑΣΕΙΣ ΣΥΣΚ. (mm)	565 x 540 x 820	540 x 570 x 830	550 x 545 x 830	560 x 570 x 830	815 x 555 x 560
ΒΑΡΟΣ (Κ/Μ) (Kg)	82 / 85	85 / 87	89 / 90	87 / 90	89 / 91
ΤΙΜΗ	1.020 €	1.120 €	1.250 €	1.280 €	1.400 €

Χρήση γεννητριών Inverter: Η σειρά γεννητριών Inverter της KRAFT ενσωματώνει προηγμένο ψηφιακό σύστημα ελέγχου της ποιότητας του ρεύματος, εξασφαλίζοντας σταθερή τάση (Volt) και συχνότητα (Hz) με απόλυτη ακρίβεια. Έτσι, παρέχουν καθαρή και αξιόπιστη ενέργεια, ιδανική για την ασφαλή λειτουργία ευαίσθητων ηλεκτρικών και ηλεκτρονικών συσκευών. Η compact και ελαφριά κατασκευή τους εξασφαλίζει εύκολη μεταφορά, ενώ η ενισχυμένη πχομόνωση μειώνει δραστικά τον θόρυβο, καθιστώντας τες εξαιρετικά πρακτικές και φιλικές στη χρήση.

SC 1400i
1100W



SC 2000i
1800W



H 3150iS
2500W



SC 3500i
3000W



ΚΩΔΙΚΟΣ	63788	63789	63797	63790
ΤΥΠΟΣ	SC 1400i	SC 2000i	H 3150iS	SC 3500i
ΙΣΧΥΣ (Ωφέλιμη Απόδοση) (W)	1100	1800	2500	3000
ΡΕΥΜΑΤΟΔΟΤΕΣ	AC	1 x 230V-16A SCHUKO	1 x 230V-16A SCHUKO	2 x 230V-16A SCHUKO
	DC	12VOLT-Πρίζα / Με θερμικό 5,0Α	12VOLT-Πρίζα / Με θερμικό 5,0Α	12VOLT-Τύπου αναπτήρα / Με θερμικό 8,3Α
ΔΟΧΕΙΟ ΚΑΥΣΙΜΟΥ (Lt)	2	3,4	5	6
ΚΙΝΗΤΗΡΑΣ (Τετράχονος) (cc)	60	79,7	122	149
ΣΥΣΤΗΜΑ ΕΚΚΙΝΗΣΗΣ	Με ανάκρουση - χειρόμιζα	Με ανάκρουση - χειρόμιζα	Με ανάκρουση - χειρόμιζα	Με ανάκρουση - χειρόμιζα
ΕΠΙΠΕΔΟ ΘΟΡΥΒΟΥ (dB)	95	95	95	96
ΔΙΑΣΤΑΣΕΙΣ ΣΥΣΚ. (mm)	465 x 285 x 440	525 x 305 x 500	545 x 350 x 545	560 x 365 x 495
ΒΑΡΟΣ (Κ/Μ) (Kg)	12 / 14	17,8 / 21,2	21 / 23	23,5 / 26
ΤΙΜΗ	500 €	720 €	780 €	970 €

H 4500iE
3500W



SC 4500i
4000W



SC 6000i
5500W



ΚΩΔΙΚΟΣ	63798	63791	63792	
ΤΥΠΟΣ	H 4500iE	SC 4500i	SC 6000i	
ΙΣΧΥΣ (Ωφέλιμη Απόδοση) (W)	3500	4000	5500	
ΡΕΥΜΑΤΟΔΟΤΕΣ	AC	2 x 230V-16A SCHUKO	1 x 230V-16A / 1 x 230-32A	1 x 230V-16A SCHUKO & 1 x 230V-32A
	DC	12VOLT - Τύπου αναπτήρα / Με θερμικό 8,3Α	12VOLT-Πρίζα / Με θερμικό 9,0Α	12VOLT-Πρίζα / Με θερμικό 9,0Α
ΔΟΧΕΙΟ ΚΑΥΣΙΜΟΥ (Lt)	12	9	13,5	
ΚΙΝΗΤΗΡΑΣ (Τετράχονος) (cc)	223	224	322	
ΣΥΣΤΗΜΑ ΕΚΚΙΝΗΣΗΣ	Με ανάκρουση - χειρόμιζα / ηλεκτρονική	Με ανάκρουση - χειρόμιζα / ηλεκτρονική	Με ανάκρουση - χειρόμιζα / ηλεκτρονική	
ΕΠΙΠΕΔΟ ΘΟΡΥΒΟΥ (dB)	93	97	97	
ΔΙΑΣΤΑΣΕΙΣ ΣΥΣΚ. (mm)	630 x 475 x 570	700 x 470 x 565	710 x 560 x 605	
ΒΑΡΟΣ (Κ/Μ) (Kg)	40 / 42	39 / 42	58 / 63	
ΤΙΜΗ	1.195 €	1.410 €	1.790 €	



Γεννήτριες πετρελαίου κλειστού τύπου (κωδικοί 63776, 63772 & 63777)

Οι γεννήτριες πετρελαίου KRAFT κλειστού τύπου είναι εξοπλισμένες με **ηλεκτρονικό πίνακα ελέγχου**, που εξασφαλίζει πλήρη προστασία και αξιόπιστη λειτουργία. Συγκεκριμένα, παρέχουν: **1. Προστασία από απόκλιση τάσης** σε περιπτώσεις ανισοκατανομής φορτίου ή βλάβης του AVR. **2. Αυτόματη διακοπή λειτουργίας** όταν η συχνότητα παρεκκλίνει από τα επιτρεπτά όρια. **3. Ακριβή ρύθμιση έντασης (Amp)** και **άμεση διακοπή** σε περίπτωση υπερφόρτωσης. **4. Προστασία φόρτισης μπαταρίας**, με διακοπή λειτουργίας αν δεν παρέχεται σωστό ρεύμα φόρτισης.

ΜΟΝΟΦΑΣΙΚΗ ΑΝΟΙΧΤΟΥ ΤΥΠΟΥ

ΤΡΙΦΑΣΙΚΕΣ ΑΝΟΙΧΤΟΥ ΤΥΠΟΥ

WS 8500T-1
6000W

AVR
Σταθεροποιητής Τάσης



WS 8500T-3
6000W (400V)

AVR
Σταθεροποιητής Τάσης



WS 8500-3
6000W (400V)

AVR
Σταθεροποιητής Τάσης



EQUAL POWER
Τριφασική γεννήτρια τεχνολογίας Equal Power υψηλής ισχύος και στο μονοφασικό

ΚΩΔΙΚΟΣ	63773	63771	63774
ΤΥΠΟΣ	WS 8500T-1	WS 8500T-3	WS 8500-3
ΙΣΧΥΣ (Ωφέλιμη Απόδοση) (W)	6000	6000 (400V) ή 2000 (230V)	6000 (400V) ή 5000 (230V)
ΡΕΥΜΑΤΟΔΟΤΕΣ	AC	1 x 230 V - 16 A / 1 x 230 V - 32 A	1 x 230 V - 1 x 400 V
	DC	12 V / 8,3 A	12 V / 8,3 A
ΔΟΧΕΙΟ ΚΑΥΣΙΜΟΥ (Lt)	15	15	15
ΚΙΝΗΤΗΡΑΣ (Τετράχονος) (cc)	498	498	498
ΣΥΣΤΗΜΑ ΕΚΚΙΝΗΣΗΣ	Ηλεκτρική μίζα – χειρόμυζα	Ηλεκτρική μίζα – χειρόμυζα	Ηλεκτρική μίζα – χειρόμυζα
ΔΙΑΣΤΑΣΕΙΣ ΣΥΣΚ. (mm)	760 x 800 x 550	745 x 545 x 800	745 x 545 x 800
ΒΑΡΟΣ (Κ/Μ) (Kg)	125 / 134	125 / 134	127 / 136
ΤΙΜΗ	1.800 €	1.900 €	2.290 €

ΜΟΝΟΦΑΣΙΚΗ ΚΛΕΙΣΤΟΥ ΤΥΠΟΥ ΜΕ ATS

ΤΡΙΦΑΣΙΚΗ ΚΛΕΙΣΤΟΥ ΤΥΠΟΥ ΜΕ ATS

WS 8500L-1
6000W

AVR
Σταθεροποιητής Τάσης



WS 8500L-1
6000W (400V)

AVR
Σταθεροποιητής Τάσης



WS15000L-3
10000W (400V)

AVR
Σταθεροποιητής Τάσης



ΚΩΔΙΚΟΣ	63776	63772	63777
ΤΥΠΟΣ	WS 8500L-1	WS 8500L-3	WS15000L-3
ΙΣΧΥΣ (Ωφέλιμη Απόδοση) (W)	6000	6000 (400V) ή 2000 (230V)	10000 (400V) ή 10000 (230V)
ΡΕΥΜΑΤΟΔΟΤΕΣ	AC	1 x 230 V - 16 A / 1 x 230 V - 32 A	1 x 230 V - 1 x 400 V
	DC	12 V / 8,3 A	12 V / 8,3 A
ΔΟΧΕΙΟ ΚΑΥΣΙΜΟΥ (Lt)	16	16	25
ΚΙΝΗΤΗΡΑΣ (Τετράχονος) (cc)	498	498	870
ΣΥΣΤΗΜΑ ΕΚΚΙΝΗΣΗΣ	Ηλεκτρική μίζα	Ηλεκτρική μίζα	Ηλεκτρική μίζα
ΔΙΑΣΤΑΣΕΙΣ ΣΥΣΚ. (mm)	800 x 610 x 1120	850 x 610 x 1120	1250 x 650 x 870
ΒΑΡΟΣ (Κ/Μ) (Kg)	152 / 174	152 / 174	265 / 285
ΤΙΜΗ	2.550 €	2.620 €	5.620 €

ΠΙΝΑΚΕΣ ATS



ΚΩΔΙΚΟΣ	42060	42061	42062
ΤΥΠΟΣ	ATS 1/40	ATS 3/18	ATS 3/18
ΡΕΛΕ ΙΣΧΥΟΣ	1 x 32A	3 x 18A	3 x 63A
ΤΑΣΗ ΛΕΙΤΟΥΡΓΙΑΣ / ΕΝΤΑΣΗ (max.)	AC 230V / 32 A	AC 400V / 18 A	400V / 63 A
ΠΕΡΙΛΑΜΒΑΝΕΤΑΙ ΣΤΗ ΓΕΝΝΗΤΡΙΑ	63776	63772	63777
ΤΙΜΗ	280 €	290 €	360 €

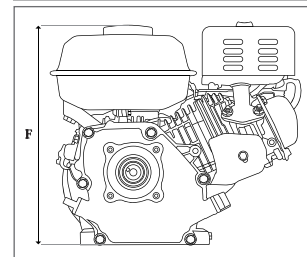
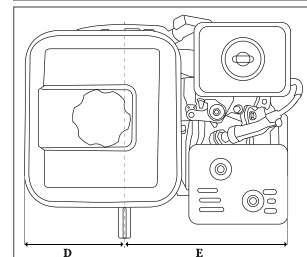
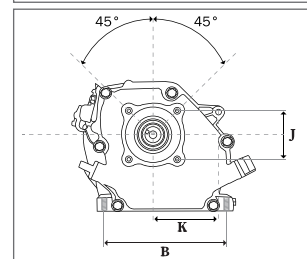
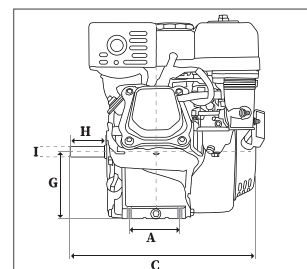

ΚΩΔΙΚΟΣ	23468	23470	23467
ΚΥΒΙΣΜΟΣ (cm ³)	208	208	420
ΤΥΠΟΣ ΑΞΟΝΑ	ΣΦΗΝΑ 19,05 mm	ΣΠΕΙΡΩΜΑ 3/4 - 16 UNF	ΣΦΗΝΑ 25,4 mm
ΕΚΚΙΝΗΣΗ	ΧΕΙΡΟΜΙΖΑ	ΧΕΙΡΟΜΙΖΑ	ΗΛΕΚΤΡΙΚΗ ΜΙΖΑ
ΙΣΧΥΣ max. (kW)	4,5	4,5	9,3
ΔΟΧΕΙΟ ΚΑΥΣΙΜΟΥ (Lt)	3,6	3,6	6,5
ΛΑΔΙ ΛΙΠΑΝΣΗΣ	SAE 30 ή 20W-50	SAE 30 ή 20W-50	SAE 30 ή 20W-50
ΧΩΡΗΤΙΚΟΤΗΤΑ ΛΑΔΙΟΥ (Lt)	0,6	0,6	1,1
ΔΙΑΣΤΑΣΕΙΣ ΣΥΣΚ. (mm)	380 x 390 x 350	380 x 390 x 350	485 x 500 x 440
ΒΑΡΟΣ (Κ/Μ) (kg)	16 / 17	16 / 17	34 / 36
ΤΙΜΗ	170 €	170 €	520 €

ΔΙΑΣΤΑΣΕΙΣ (mm)

ΚΩΔΙΚΟΣ	A	B	C	D	E	F	G	H	I	J	K
23468	86	162	310	123	248	340	106	58	∅19.05	65,6	88
23470	86	162	310	123	248	340	106	58	∅19.05	65,6	88
23467	105	195	410	155	305	435	135,5	89	∅25.4	90	95

Κινητήρας Diesel

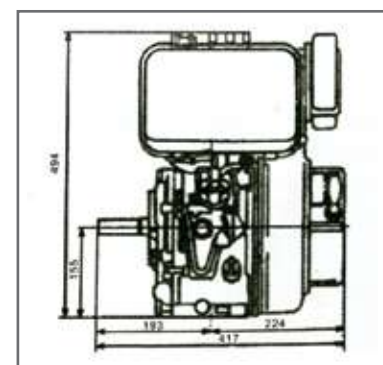
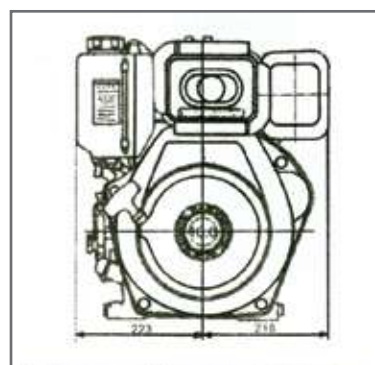

ΚΩΔΙΚΟΣ	23469
ΚΥΒΙΣΜΟΣ (cm ³)	498
ΤΥΠΟΣ ΑΞΟΝΑ	ΣΦΗΝΑ 25,4 mm
ΟΝΟΜΑΣΤΙΚΗ ΙΣΧΥΣ (Kw/3600 R.P.M.)	8,2
ΧΩΡΗΤΙΚΟΤΗΤΑ ΚΑΥΣΙΜΟΥ (Lt)	5,5
ΧΩΡΗΤΙΚΟΤΗΤΑ ΛΑΔΙΟΥ (Lt)	1,65
ΔΙΑΣΤΑΣΕΙΣ ΣΥΣΚΕΥΑΣΙΑΣ (mm)	470 x 525 x 660
ΒΑΡΟΣ (Κ/Μ) (kg)	50 / 52
ΤΙΜΗ	1.050 €

14



ΑΝΤΛΙΕΣ

ΑΝΤΛΙΕΣ ΟΜΒΡΙΩΝ ΥΔΑΤΩΝ

✓ Υποβρύχιες αντλίες με φλοτέρ κατάλληλες για όμβρια ύδατα νερά ειδικά σχεδιασμένες για χαμηλή αναρρόφηση υγρών έως και 2mm.

450W

κωδ.43521

750W

κωδ.43522

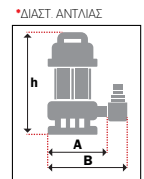
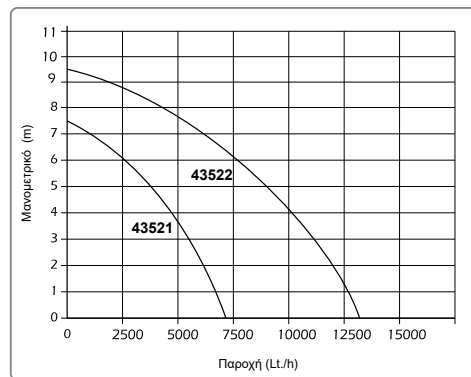

ΚΩΔΙΚΟΣ	43521	43522
ΙΣΧΥΣ (W)	450	750
ΤΑΣΗ (V/Hz)	230 / 50	230 / 50
ΠΑΡΟΧΗ (lt/h)	7300 (max.)	13000 (max.)
ΜΑΝΟΜΕΤΡΙΚΟ (m)	7,5 (max.)	9,5 (max.)
ΒΥΘΙΣΗ ΑΝΤΛΙΑΣ (m)	7 (max.)	7 (max.)
ΣΤΟΜΙΟ	1" - 1"1/4	1" - 1"1/4
ΚΑΛΩΔΙΟ (m)	10	10
ΜΕΓ. ΣΩΜΑΤΙΔΙΩΝ (mm)	3 (max)	5 (max)
ΔΙΑΣΤ. ΣΥΣΚ. (ΜxΠxΥ) (mm)	220 x 160 x 310	220 x 180 x 340
ΔΙΑΣΤ. ΑΝΤΛΙΑΣ* (Α/Β/h) (mm)	160 / 215 / 280	160 / 230 / 320
ΒΑΡΟΣ (Κ/Μ) (kg)	3,5 / 4	4,4 / 4,7
ΤΙΜΗ	70 €	82 €

ΑΝΤΛΙΕΣ ΟΜΒΡΙΩΝ ΥΔΑΤΩΝ ΙΝΟΧ

✓ Υποβρύχιες αντλίες ομβρίων υδάτων από ανοξείδωτο χάλυβα για καθαρό νερό με κατακόρυφη έξοδο του νερού. Κατάλληλες για τοποθέτηση σε στενότερα σημεία.

INOX

750W

κωδ.43527

INOX

900W

κωδ.43584

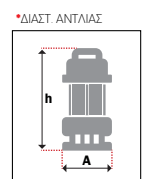
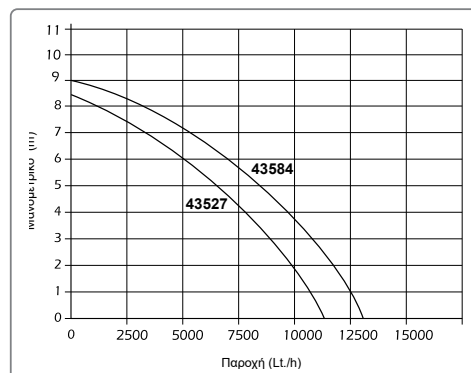

ΚΩΔΙΚΟΣ	43527	43584
ΙΣΧΥΣ (W)	750	900
ΤΑΣΗ (V/Hz)	230 / 50	230 / 50
ΠΑΡΟΧΗ (lt/h)	11000 (max.)	13000 (max.)
ΜΑΝΟΜΕΤΡΙΚΟ (m)	8,5 (max.)	9 (max.)
ΒΥΘΙΣΗ ΑΝΤΛΙΑΣ (m)	7 (max.)	5 (max.)
ΣΤΟΜΙΟ	1" - 1"1/4	1" - 1"1/4
ΚΑΛΩΔΙΟ (m)	10	10
ΜΕΓ. ΣΩΜΑΤΙΔΙΩΝ (mm)	5 (max)	5 (max)
ΔΙΑΣΤ. ΣΥΣΚ. (ΜxΠxΥ) (mm)	220 x 160 x 340	220 x 160 x 320
ΔΙΑΣΤ. ΑΝΤΛΙΑΣ* (Α/Β) (mm)	150 / 300	150 / 300
ΒΑΡΟΣ (Κ/Μ) (kg)	5,2 / 5,5	6,2 / 6,5
ΤΙΜΗ	110 €	116 €

ΑΝΤΛΙΑ ΟΜΒΡΙΩΝ ΥΔΑΤΩΝ ΜΕ ΕΝΣΩΜΑΤΩΜΕΝΟ ΦΛΟΤΕΡ

750W

- ✓ Υποβρύχια αντλία με ενσωματωμένο φλοτέρ και κατακόρυφη έξοδος του νερού, κατάλληλη για τοποθέτηση σε στενά σημεία.
- ✓ Νέος εργονομικός σχεδιασμός.
- ✓ Χειροκίνητης και αυτόματης λειτουργίας (με αισθητήρα που ελέγχει τη στάθμη νερού για έναρξη – παύση λειτουργίας).



• ΔΙΑΣΤ. ΑΝΤΛΙΑΣ

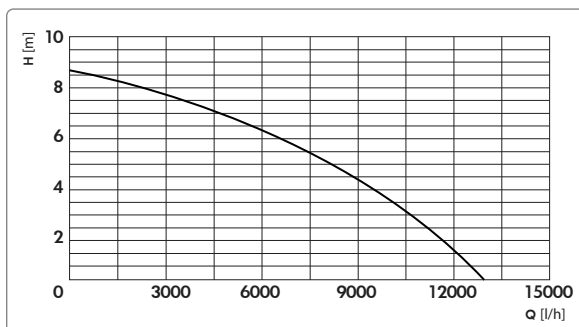
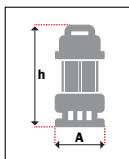

ΚΩΔΙΚΟΣ	43576
ΙΣΧΥΣ (W)	750
ΤΑΣΗ (V/Hz)	230 / 50
ΠΑΡΟΧΗ (lt/h)	13000 (max.)
ΜΑΝΟΜΕΤΡΙΚΟ (m)	8,5 (max.)
ΒΥΘΙΣΗ ΑΝΤΛΙΑΣ (m)	7 (max.)
ΣΤΟΜΙΟ	1" - 1"1/4 - 1"1/2
ΚΑΛΩΔΙΟ (m)	10
ΜΕΓ. ΣΩΜΑΤΙΔΙΩΝ (mm)	5 (max)
ΔΙΑΣΤ. ΣΥΣΚ. (ΜxΠxΥ) (mm)	240 x 180 x 315
ΔΙΑΣΤ. ΑΝΤΛΙΑΣ* (Α/h) (mm)	235 / 300
ΒΑΡΟΣ (Κ/Μ) (kg)	5,3 / 6,1
ΤΙΜΗ	87 €

ΥΠΟΒΡΥΧΙΕΣ ΑΝΤΛΙΕΣ 3 ΛΕΙΤΟΥΡΓΙΩΝ

✓ 3 Λειτουργιών

1. Χαμηλού προφίλ 1 mm
2. Ομβρίων Υδάτων
3. Ακαθάρτων Υδάτων

400W

κωδ.43515

750W

κωδ.43516

900W

κωδ.43517

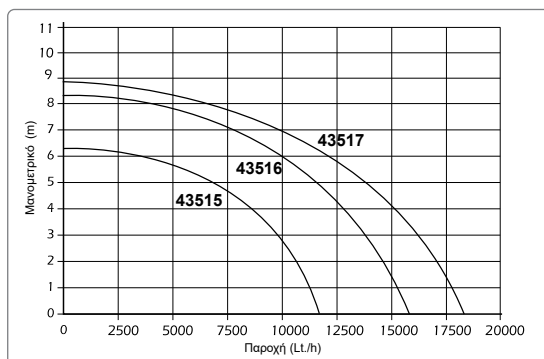

• ΔΙΑΣΤ. ΑΝΤΛΙΑΣ

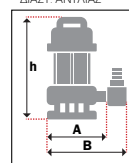

ΚΩΔΙΚΟΣ	43515	43516	43517
ΙΣΧΥΣ (W)	400	750	900
ΤΑΣΗ (V/Hz)	230 / 50	230 / 50	230 / 50
ΠΑΡΟΧΗ (lt/h)	11500	15900	18000
ΜΑΝΟΜΕΤΡΙΚΟ (m)	6,3	8,5	8,9
ΒΥΘΙΣΗ ΑΝΤΛΙΑΣ (m)	7 (max.)	7 (max.)	7 (max.)
ΣΤΟΜΙΟ	1" & 1"1/4	1" & 1"1/4	1" & 1"1/4
ΜΕΓ. ΣΩΜΑΤΙΔ. (mm)	25	30	30
ΚΑΛΩΔΙΟ (m)	10	10	10
ΔΙΑΣΤΑΣΕΙΣ ΣΥΣΚ. (mm)	199 x 198 x 356	199 x 198 x 356	199 x 198 x 356
ΔΙΑΣΤ. ΑΝΤΛΙΑΣ* (Α/Β/h) (mm)	170 / 220 / 330	170 / 220 / 325	180 / 230 / 325
ΒΑΡΟΣ (Κ/Μ) (kg)	4,0 / 4,6	5,0 / 5,7	6,5 / 7,1
ΤΙΜΗ	72 €	85 €	92 €

ΑΝΤΛΙΕΣ ΑΚΑΘΑΡΤΩΝ ΥΔΑΤΩΝ

✓ Υποβρύχιες αντλίες κατάλληλες για ακάθαρτα νερά με περιεκτικότητα σε ξένα σωματίδια μέγιστης διαμέτρου 35mm.

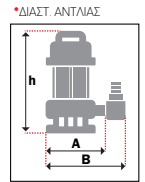
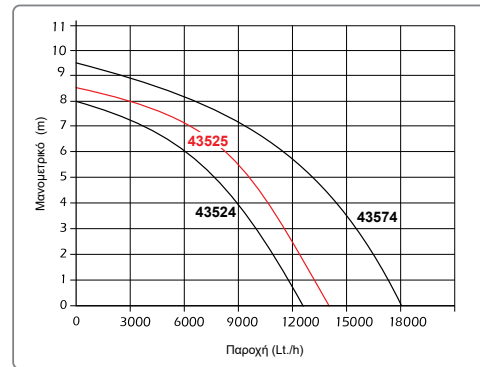

ΚΩΔΙΚΟΣ	43524	43525	43574
ΙΣΧΥΣ (W)	750	900	1100
ΤΑΣΗ (V/Hz)	230 / 50	230 / 50	230 / 50
ΠΑΡΟΧΗ (lt/h)	12500 (max.)	14000 (max.)	18000 (max.)
ΜΑΝΟΜΕΤΡΙΚΟ (m)	8 (max.)	8.5 (max.)	9.5 (max.)
ΒΥΘΙΣΗ ΑΝΤΛΙΑΣ (m)	7 (max.)	7 (max.)	7 (max.)
ΣΤΟΜΙΟ	1"-1"1/4	1"-1"1/4	1"-1"1/4-1"1/2
ΚΑΛΩΔΙΟ (m)	10	10	10
ΜΕΓ. ΣΩΜΑΤΙΔΙΩΝ (mm)	35 (max.)	35 (max.)	35 (max.)
ΔΙΑΣΤ. ΣΥΣΚ. (ΜxΠxΥ) (mm)	220x160x370	220x160x370	220x160x370
ΔΙΑΣΤ. ΑΝΤΛΙΑΣ* (Α/Β/η) (mm)	160/220/340	160/220/340	170/220/360
ΒΑΡΟΣ (Κ/Μ) (kg)	4,8 / 5,3	4,8 / 5,0	5,6 / 6,1
ΤΙΜΗ	82 €	90 €	103 €

ΑΝΤΛΙΕΣ ΑΚΑΘΑΡΤΩΝ ΥΔΑΤΩΝ INOX

✓ Υποβρύχιες αντλίες INOX κατάλληλες για ακάθαρτα νερά με περιεκτικότητα σε ξένα σωματίδια μέγιστης διαμέτρου 35mm.

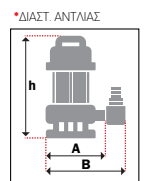
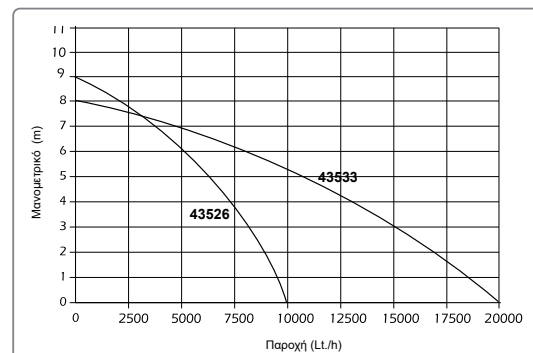

ΚΩΔΙΚΟΣ	43526	43533
ΙΣΧΥΣ (W)	750	1100
ΤΑΣΗ (V/Hz)	230 / 50	230 / 50
ΠΑΡΟΧΗ (lt/h)	10000 (max.)	20000 (max.)
ΜΑΝΟΜΕΤΡΙΚΟ (m)	9 (max.)	8 (max.)
ΒΥΘΙΣΗ ΑΝΤΛΙΑΣ (m)	7 (max.)	8 (max.)
ΣΤΟΜΙΟ	1"-1"1/2	1"-1"1/4-1"1/2
ΚΑΛΩΔΙΟ (m)	10	10
ΜΕΓ. ΣΩΜΑΤΙΔΙΩΝ (mm)	35 (max.)	35 (max.)
ΔΙΑΣΤ. ΣΥΣΚ. (ΜxΠxΥ) (mm)	220 x 160 x 370	220 x 160 x 370
ΔΙΑΣΤ. ΑΝΤΛΙΑΣ* (Α/Β/η) (mm)	180 / 240 / 320	170 / 235 / 355
ΒΑΡΟΣ (Κ/Μ) (kg)	4,8 / 5,0	6,15 / 6,25
ΤΙΜΗ	113 €	124 €

ΑΝΤΛΙΑ ΑΚΑΘΑΡΤΩΝ ΥΔΑΤΩΝ ΜΕ ΕΝΣΩΜΑΤΩΜΕΝΟ ΦΛΟΤΕΡ

900W

- ✓ Με ενσωματωμένο φλοτέρ και κατακόρυφη έξοδο του νερού, κατάλληλη για τοποθέτηση σε στενά σημεία.
- ✓ Χειροκίνητης και αυτόματης λειτουργίας (με αισθητήρα που ελέγχει τη στάθμη νερού για έναρξη – παύση λειτουργίας).
- ✓ Κατάλληλη για ακάθαρτα νερά με περιεκτικότητα σε ξένα σωματίδια μέγιστης διαμέτρου 35mm.

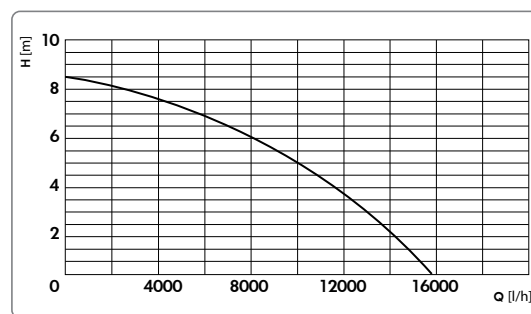
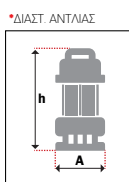

ΚΩΔΙΚΟΣ	43579
ΙΣΧΥΣ (W)	900
ΤΑΣΗ (V/Hz)	230 / 50
ΠΑΡΟΧΗ (lt/h)	15500 (max.)
ΜΑΝΟΜΕΤΡΙΚΟ (m)	8,5 (max.)
ΒΥΘΙΣΗ ΑΝΤΛΙΑΣ (m)	7 (max.)
ΣΤΟΜΙΟ	1" - 1"1/4 - 1"1/2
ΚΑΛΩΔΙΟ (m)	10
ΜΕΓ. ΣΩΜΑΤΙΔΙΩΝ (mm)	35 (max)
ΔΙΑΣΤ. ΣΥΣΚ. (ΜxΠxΥ) (mm)	240 x 180 x 370
ΔΙΑΣΤ. ΑΝΤΛΙΑΣ* (Α/h) (mm)	235 / 345
ΒΑΡΟΣ (Κ/Μ) (kg)	5,8 / 6,5
ΤΙΜΗ	105 €

ΑΝΤΛΙΑ ΑΚΑΘΑΡΤΩΝ ΥΔΑΤΩΝ ΥΨΗΛΗΣ ΠΑΡΟΧΗΣ

1300W

- ✓ Αντλία ακαθάρτων υδάτων υψηλής παροχής με πλαστική βάση και σώμα από ανοξείδωτο χάλυβα κατάλληλη για ακάθαρτα νερά με περιεκτικότητα σε ξένα σωματίδια μέγιστης διαμέτρου έως και 40mm.
- ✓ Μέγιστης παροχής 25000 Lt/h.

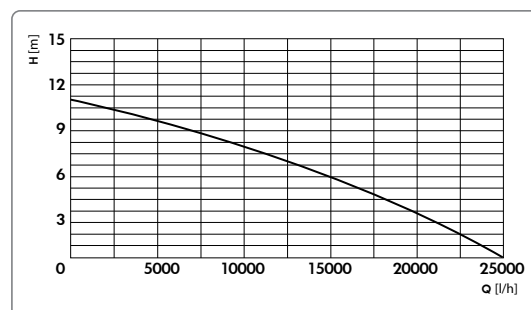
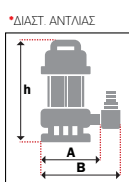

ΚΩΔΙΚΟΣ	43528
ΙΣΧΥΣ (W)	1300
ΤΑΣΗ (V/Hz)	230 / 50
ΠΑΡΟΧΗ (lt/h)	25000 (max.)
ΜΑΝΟΜΕΤΡΙΚΟ (m)	11 (max.)
ΒΥΘΙΣΗ ΑΝΤΛΙΑΣ (m)	7 (max.)
ΣΤΟΜΙΟ	2"
ΚΑΛΩΔΙΟ (m)	10
ΜΕΓ. ΣΩΜΑΤΙΔΙΩΝ (mm)	40 (max)
ΔΙΑΣΤ. ΣΥΣΚ. (ΜxΠxΥ) (mm)	250 x 230 x 450
ΔΙΑΣΤ. ΑΝΤΛΙΑΣ* (Α/Β/h) (mm)	230 / 300 / 425
ΒΑΡΟΣ (Κ/Μ) (kg)	7,8 / 8,6
ΤΙΜΗ	142 €



750W
κωδ. 63547

INOX

1500W
κωδ. 63527

INOX

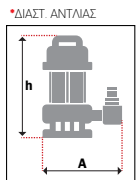

- ✓ Ανοξείδωτο σώμα αντλίας ✓ Φτερωτή από χυτοσίδηρο
- ✓ Ανοξείδωτος άξονας ✓ Ελαιολίπανη μηχανική τσιμούχα
- ✓ Μέγιστη διάμετρος σωματιδίων 25mm
- ✓ Μέγιστη βύθιση αντλίας 10m
- ✓ Θερμοκρασία νερού 40°C (max.)

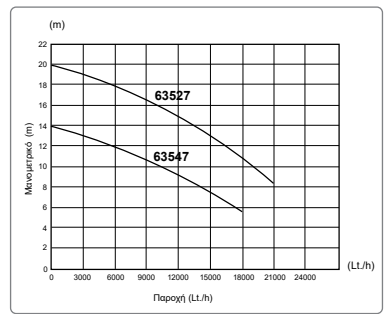

ΚΩΔΙΚΟΣ	63547	63527
ΙΣΧΥΣ (W)	750	1500
ΤΑΣΗ (V/Hz)	230 / 50	230 / 50
ΠΑΡΟΧΗ (lt/h)	18000 (max.)	21000 (max.)
ΜΑΝΟΜΕΤΡΙΚΟ (m)	14 (max.)	20 (max.)
ΒΥΘΙΣΗ ΑΝΤΛΙΑΣ (m)	10 (max.)	10 (max.)
ΣΤΟΜΙΟ	2"	2"
ΜΕΓ. ΣΩΜΑΤΙΔΙΩΝ (mm)	25	25
ΔΙΑΣΤΑΣΕΙΣ ΣΥΣΚ. (mm)	240 x 255 x 500	240 x 255 x 540
ΔΙΑΣΤ. ΑΝΤΛΙΑΣ* (A/h) (mm)	260 / 420	260 / 460
ΒΑΡΟΣ (Κ/Μ) (kg)	17,6 / 18,0	21,6 / 22,0
ΤΙΜΗ	310 €	355 €

ΑΚΑΘΑΡΤΩΝ ΥΔΑΤΩΝ ΒΑΡΕΩΣ ΤΥΠΟΥ ΜΕ ΠΕΡΙΔΙΝΗΣΗ (VORTEX)



750W

INOX

- ✓ Ανοξείδωτο σώμα αντλίας
- ✓ Ανοξείδωτη φτερωτή με σύστημα VORTEX
- ✓ Ανοξείδωτος άξονας
- ✓ Ελαιολίπανη μηχανική τσιμούχα
- ✓ Μέγιστη διάμετρος σωματιδίων 35mm
- ✓ Θερμοκρασία νερού +35°C (max.)

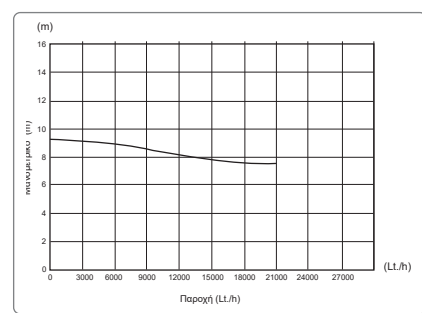
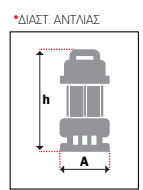

ΚΩΔΙΚΟΣ	63541
ΙΣΧΥΣ (W)	750
ΤΑΣΗ (V/Hz)	230 / 50
ΠΑΡΟΧΗ (lt/h)	21000 (max.)
ΜΑΝΟΜΕΤΡΙΚΟ (m)	9,5 (max.)
ΒΥΘΙΣΗ ΑΝΤΛΙΑΣ (m)	8 (max.)
ΣΤΟΜΙΟ	2"
ΚΑΛΩΔΙΟ (m)	10
ΜΕΓ. ΣΩΜΑΤΙΔΙΩΝ (mm)	35 (max)
ΔΙΑΣΤ. ΣΥΣΚ. (ΜxΠxΥ) (mm)	490 x 225 x 280
ΔΙΑΣΤ. ΑΝΤΛΙΑΣ* (A/h) (mm)	240 / 410
ΒΑΡΟΣ (Κ/Μ) (kg)	13,5 / 14,4
ΤΙΜΗ	242 €

ΛΥΜΑΤΩΝ ΜΕ ΚΟΠΗΤΗΡΑ (INOX)



1100W

INOX

- ✓ Υποβρύχια αντλία με κοπτήρα κατάλληλη για άντληση λυμάτων από αποχετεύσεις
- ✓ Ανοξείδωτο σώμα αντλίας ✓ Ελαιολίπανη μηχανική τσιμούχα
- ✓ Κοπτήρας υψηλής ταχύτητας ο οποίος με ευκολία τεμαχίζει στερεά υλικά που περιέχονται στην αποχέτευση
- ✓ Μέγιστη βύθιση της αντλίας 5m
- ✓ Μήκος καλωδίου 8m
- ✓ Μέγιστη θερμοκρασία λυμάτων 40°C

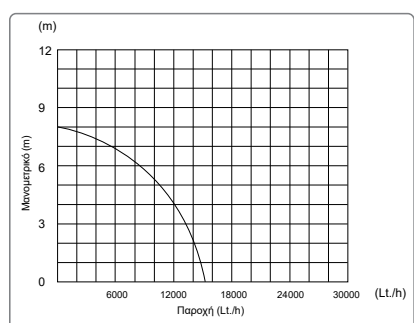
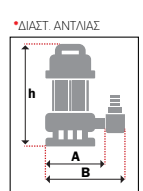

ΚΩΔΙΚΟΣ	63559
ΙΣΧΥΣ (W)	1100
ΤΑΣΗ (V/Hz)	230 / 50
ΠΑΡΟΧΗ (lt/h)	15000 (max.)
ΜΑΝΟΜΕΤΡΙΚΟ (m)	8,2 (max.)
ΒΥΘΙΣΗ ΑΝΤΛΙΑΣ (m)	5 (max.)
ΣΤΟΜΙΟ	2"
ΔΙΑΣΤ. ΣΥΣΚ. (ΜxΠxΥ) (mm)	490 x 225 x 250
ΔΙΑΣΤ. ΑΝΤΛΙΑΣ* (A/B/h) (mm)	225 / 300 / 450
ΒΑΡΟΣ (Κ/Μ) (kg)	18,2 / 19,4
ΤΙΜΗ	255 €

ΛΥΜΑΤΩΝ ΜΕ ΚΟΠΗΤΗΡΑ (INOX)

1300W

INOX



- ✓ Υποβρύχια αντλία με κοπήτρη κατάλληλη για άντληση λυμάτων από αποχετεύσεις
- ✓ Ανοξείδωτο σώμα αντλίας ✓ Ελαιολίπαντη μηχανική τσιμούκα
- ✓ Κοπήτρηρας υψηλής ταχύτητας ο οποίος με ευκολία τεμαχίζει στερεά υλικά που περιέχονται στην αποχέτευση
- ✓ Μέγιστη βύθιση της αντλίας 5m
- ✓ Μήκος καλωδίου 8m
- ✓ Μέγιστη θερμοκρασία λυμάτων 40°C

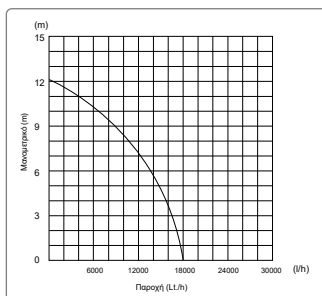

ΚΩΔΙΚΟΣ	63560
ΙΣΧΥΣ (W)	1300
ΤΑΣΗ (V/Hz)	230 / 50
ΠΑΡΟΧΗ (lt/h)	18000 (max.)
ΜΑΝΟΜΕΤΡΙΚΟ (m)	12,1 (max.)
ΒΥΘΙΣΗ ΑΝΤΛΙΑΣ (m)	5 (max.)
ΣΤΟΜΙΟ	2"
ΔΙΑΣΤ. ΣΥΣΚ. (ΜxΠxΥ) (mm)	500 x 195 x 245
ΔΙΑΣΤ. ΑΝΤΛΙΑΣ* (Α/Β/h) (mm)	245 / 325 / 465
ΒΑΡΟΣ (Κ/Μ) (kg)	20,4 / 21,6
ΤΙΜΗ	297 €

1500W

INOX



- ✓ Υποβρύχια αντλία με κοπήτρη κατάλληλη για άντληση λυμάτων από αποχετεύσεις
- ✓ Ανοξείδωτο σώμα αντλίας ✓ Ελαιολίπαντη μηχανική τσιμούκα
- ✓ Κοπήτρηρας υψηλής ταχύτητας ο οποίος με ευκολία τεμαχίζει στερεά υλικά που περιέχονται στην αποχέτευση
- ✓ Μέγιστη βύθιση της αντλίας 5m
- ✓ Μήκος καλωδίου 8m
- ✓ Μέγιστη θερμοκρασία λυμάτων 40°C

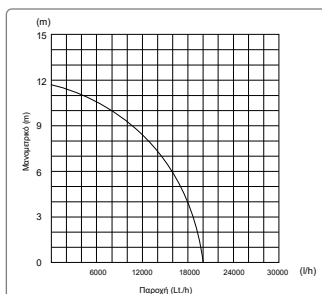

ΚΩΔΙΚΟΣ	63561
ΙΣΧΥΣ (W)	1500
ΤΑΣΗ (V/Hz)	230 / 50
ΠΑΡΟΧΗ (lt/h)	20000 (max.)
ΜΑΝΟΜΕΤΡΙΚΟ (m)	11,7 (max.)
ΒΥΘΙΣΗ ΑΝΤΛΙΑΣ (m)	5 (max.)
ΣΤΟΜΙΟ	2"
ΔΙΑΣΤ. ΣΥΣΚ. (ΜxΠxΥ) (mm)	500 x 195 x 245
ΔΙΑΣΤ. ΑΝΤΛΙΑΣ* (Α/Β/h) (mm)	250 / 330 / 470
ΒΑΡΟΣ (Κ/Μ) (kg)	21,5 / 22,7
ΤΙΜΗ	305 €

1800W

INOX



- ✓ Υποβρύχια αντλία με κοπήτρη κατάλληλη για άντληση λυμάτων από αποχετεύσεις
- ✓ Ανοξείδωτο σώμα αντλίας ✓ Ελαιολίπαντη μηχανική τσιμούκα
- ✓ Κοπήτρηρας υψηλής ταχύτητας ο οποίος με ευκολία τεμαχίζει στερεά υλικά που περιέχονται στην αποχέτευση
- ✓ Μέγιστη βύθιση της αντλίας 5m
- ✓ Μήκος καλωδίου 8m
- ✓ Μέγιστη θερμοκρασία λυμάτων 40°C

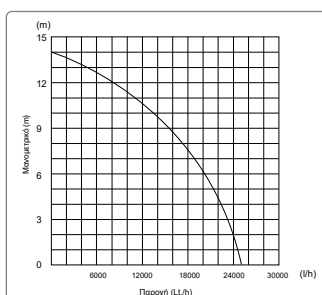

ΚΩΔΙΚΟΣ	63562
ΙΣΧΥΣ (W)	1800
ΤΑΣΗ (V/Hz)	230 / 50
ΠΑΡΟΧΗ (lt/h)	25000 (max.)
ΜΑΝΟΜΕΤΡΙΚΟ (m)	14 (max.)
ΒΥΘΙΣΗ ΑΝΤΛΙΑΣ (m)	5 (max.)
ΣΤΟΜΙΟ	2"
ΔΙΑΣΤ. ΣΥΣΚ. (ΜxΠxΥ) (mm)	520 x 220 x 240
ΔΙΑΣΤ. ΑΝΤΛΙΑΣ* (Α/Β/h) (mm)	250 / 330 / 500
ΒΑΡΟΣ (Κ/Μ) (kg)	23,2 / 24,4
ΤΙΜΗ	317 €

38W
κωδ.43571

50W
κωδ.43572



50W
κωδ.43573

INOX

- Συνοδεύονται με 3 πλαστικά ακροφύσια για διαφορετικά εφέ
- Είναι εξοπλισμένα με κινητήρα χαμηλής κατανάλωσης ρεύματος
- Κατάλληλες για δεξαμενές από 1000 Lt.



ΚΩΔΙΚΟΣ	43571	43573 (INOX)
ΙΣΧΥΣ (W)	38	50
ΤΑΣΗ (V/Hz)	230 / 50	230 / 50
ΠΑΡΟΧΗ (lt/h)	1500 (max.)	1750 (max.)
ΜΑΝΟΜΕΤΡΙΚΟ (m)	2,0 (max.)	2,3 (max.)
ΒΥΘΙΣΗ ΑΝΤΛΙΑΣ (m)	3 (max.)	3 (max.)
ΔΙΑΜΕΤΡΟΣ ΣΩΛΗΝΑ	1/2"	1/2"
ΚΑΛΩΔΙΟ (m)	10	10
ΘΕΡΜΟΚΡ. ΝΕΡΟΥ (°C)	35 (max.)	35 (max.)
ΔΙΑΣΤΑΣΕΙΣ ΣΥΣΚ. (mm)	200 x 200 x 160	200 x 200 x 160
ΒΑΡΟΣ (Κ/Μ) (kg)	2,0 / 2,3	2,1 / 2,4
ΤΙΜΗ	52 €	60 €

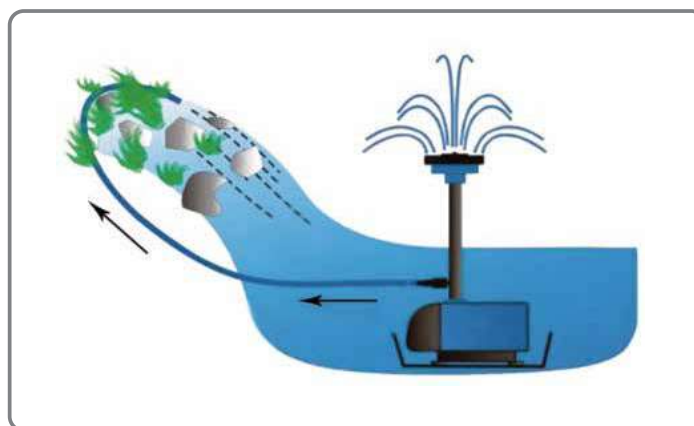

Υποβρύχια Αντλία Άρδευσης, Αυτόματης Λειτουργίας

1000W

- ✓ Αυτόματης λειτουργίας 4 βαθμίδων
- ✓ Με ενσωματωμένο αισθητήρα ροής νερού που εκκινεί - σταματά αυτόματα την αντλία
- ✓ Διακοπή λειτουργίας σε περίπτωση μειωμένης παροχής
- ✓ Με ενσωματωμένο αισθητήρα έλλειψης νερού
- ✓ Προστασία από διαρροή στο δίκτυο
- ✓ Κατάλληλη για εφαρμογές μόνο σε καθαρά νερά
- ✓ Έξοδος του νερού από την κορυφή της αντλίας, κατάλληλη και για τοποθέτηση σε στενά σημεία
- ✓ Συνοδεύεται από 15m καλώδιο και 15m σχοινί nylon
- ✓ Σώμα αντλίας από inox

INOX

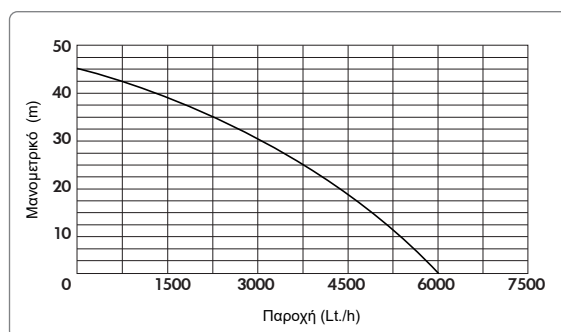

ΚΩΔΙΚΟΣ	43529
ΙΣΧΥΣ (W)	1000
ΤΑΣΗ (V/Hz)	230 / 50
ΠΑΡΟΧΗ (lt/h)	6000 (max.)
ΜΑΝΟΜΕΤΡΙΚΟ (m)	45 (max.)
ΒΥΘΙΣΗ ΑΝΤΛΙΑΣ (m)	12 (max.)
ΣΤΟΜΙΟ	1"
ΜΕΓ. ΣΩΜΑΤΙΔΙΩΝ (mm)	1
ΔΙΑΣΤΑΣΕΙΣ ΣΥΣΚ. (mm)	240 x 200 x 580
ΒΑΡΟΣ (Κ/Μ) (kg)	11,2 / 12,3
ΤΙΜΗ	260 €

1000W

INOX



✓ Νέας σχεδίασης με τέσσερις φτερωτές, καλώδιο 10m και σώμα inox

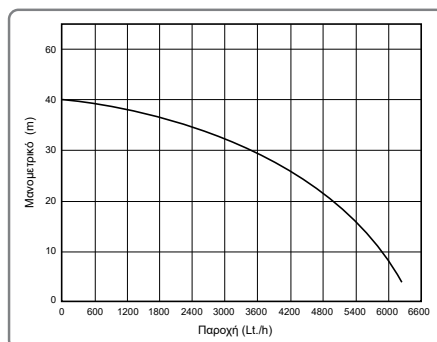

ΚΩΔΙΚΟΣ	43542
ΙΣΧΥΣ (W)	1000
ΤΑΣΗ (V/Hz)	230 / 50
ΠΑΡΟΧΗ (lt/h)	6500 (max.)
ΜΑΝΟΜΕΤΡΙΚΟ (m)	40 (max.)
ΒΥΘΙΣΗ ΑΝΤΛΙΑΣ (m)	7 (max.)
ΣΤΟΜΙΟ	1"
ΜΕΓ. ΣΩΜΑΤΙΔΙΩΝ (mm)	1
ΔΙΑΣΤΑΣΕΙΣ ΣΥΣΚ. (mm)	200 x 225 x 495
ΒΑΡΟΣ (Κ/Μ) (kg)	9,4 / 9,9
ΤΙΜΗ	165 €

1000W

INOX



✓ Ενισχυμένη αντλία βαρύτερου τύπου με τέσσερις φτερωτές, καλώδιο 10m και φλοτέρ

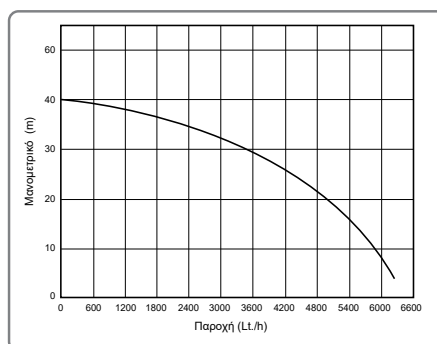

ΚΩΔΙΚΟΣ	43591
ΙΣΧΥΣ (W)	1000
ΤΑΣΗ (V/Hz)	230 / 50
ΠΑΡΟΧΗ (lt/h)	6500 (max.)
ΜΑΝΟΜΕΤΡΙΚΟ (m)	40 (max.)
ΒΥΘΙΣΗ ΑΝΤΛΙΑΣ (m)	7 (max.)
ΣΤΟΜΙΟ	1"
ΜΕΓ. ΣΩΜΑΤΙΔΙΩΝ (mm)	2,5
ΔΙΑΣΤΑΣΕΙΣ ΣΥΣΚ. (mm)	180 x 230 x 590
ΒΑΡΟΣ (Κ/Μ) (kg)	13,1 / 13,5
ΤΙΜΗ	273 €

750W

INOX



✓ Αντλίες με φλοτέρ, καλώδιο 20m και πίνακα ✓ Με τέσσερις φτερωτές

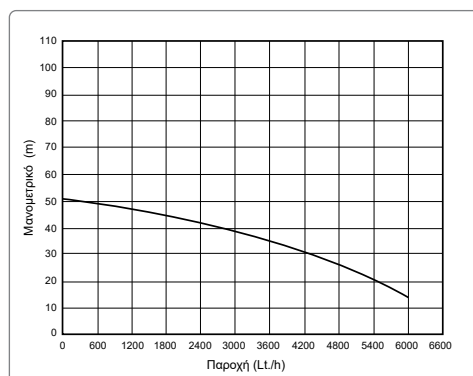

ΚΩΔΙΚΟΣ	63522
ΙΣΧΥΣ (W)	750
ΤΑΣΗ (V/Hz)	230 / 50
ΠΑΡΟΧΗ (lt/h)	6000 (max.)
ΜΑΝΟΜΕΤΡΙΚΟ (m)	51 (max.)
ΒΥΘΙΣΗ ΑΝΤΛΙΑΣ (m)	20 (max.)
ΣΤΟΜΙΟ	1"1/4
ΜΕΓ. ΣΩΜΑΤΙΔΙΩΝ (mm)	2
ΔΙΑΣΤΑΣΕΙΣ ΣΥΣΚ. (mm)	560 x 210 x 190
ΒΑΡΟΣ (Κ/Μ) (kg)	17 / 17,5
ΤΙΜΗ	281 €

1100W

INOX



✓ Αντλίες με φλοτέρ, καλώδιο 20m και πίνακα ✓ Με έξι φτερωτές

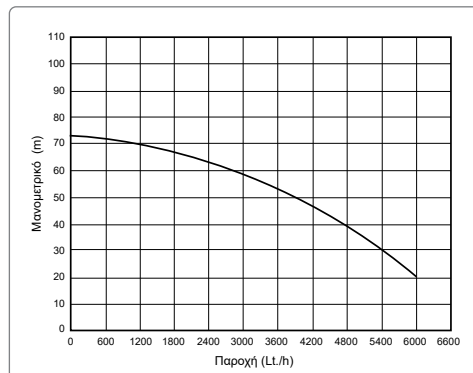

ΚΩΔΙΚΟΣ	63523
ΙΣΧΥΣ (W)	1100
ΤΑΣΗ (V/Hz)	230 / 50
ΠΑΡΟΧΗ (lt/h)	6000 (max.)
ΜΑΝΟΜΕΤΡΙΚΟ (m)	72 (max.)
ΒΥΘΙΣΗ ΑΝΤΛΙΑΣ (m)	20 (max.)
ΣΤΟΜΙΟ	1"1/4
ΜΕΓ. ΣΩΜΑΤΙΔΙΩΝ (mm)	2
ΔΙΑΣΤΑΣΕΙΣ ΣΥΣΚ. (mm)	630 x 210 x 190
ΒΑΡΟΣ (Κ/Μ) (kg)	19,9 / 20,4
ΤΙΜΗ	327 €

ΗΛΕΚΤΡΙΚΟΙ ΠΙΝΑΚΕΣ ΥΠΟΒΡΥΧΙΩΝ ΑΝΤΛΙΩΝ



ΚΩΔΙΚΟΣ	63582	63583
ΓΙΑ ΑΝΤΛΙΕΣ ΜΕ ΙΠΠΟΔΥΝΑΜΗ	1,5 Hp	2 Hp
ΤΙΜΗ	24 €	26 €

Κατάλληλες για άντληση νερού από γεωτρήσεις ή πηγάδια, για οικιακή και επαγγελματική χρήση.

• Διάμετρος αντλίας: 4" • Μέγιστη θερμοκρασία νερού: +35°C • Μέγιστη περιεκτικότητα νερού σε άμμο: 0,25% • Μέγιστη βύθιση: 80 m • Κατασκευή σύμφωνα με τα πρότυπα NEMA, με σώμα αντλίας και άξονα από ανοξείδωτο ατσάλι, φτερωτές και διαχωριστικά από PPO, και ελαιολίπαντο μοτέρ για μεγάλη διάρκεια ζωής. • Ενσωματωμένη αντεπίστροφη βαλβίδα στην έξοδο για προστασία από επιστροφή νερού.

ΥΨΗΛΗΣ ΠΙΕΣΗΣ

ΚΩΔΙΚ.	ΤΥΠΟΣ	ΙΣΧΥΣ (HP/V)	ΥΨΟΣ ΑΝΤΛΙΑΣ (mm)	ΠΥΚ-ΝΩΤΕΣ (μF)	ΣΤΟΜΙΟ	ΔΙΑΣΤΑΣΕΙΣ ΣΥΣΚ. (mm)	ΒΑΡΟΣ (Κ/Μ) (kg)	ΠΑΡΟΧΗ Q (m³/h)							ΤΙΜΗ
								0	0,9	1,8	2,7	3,6	4,5	5,4	
								ΜΑΝΟΜΕΤΡΙΚΟ Η (m)							
63529*	4SDM4/10	1,0/230	857	40	1"1/4	140 x 105 x 910	13,5/14,0	68	63	59	54	47	35	20	250 €
63530*	4SDM4/14	1,5/230	1016	50	1"1/4	140 x 100 x 1070	16,0/16,5	96	88	83	76	66	50	28	290 €
63531*	4SDM4/18	2,0/230	1299	60	1"1/4	140 x 100 x 1260	19,5/20,0	123	113	106	98	85	64	36	345 €
63533	4SD4/18	2,0/400	1229	-	1"1/4	140 x 100 x 1260	18,5/19,0	123	113	106	98	85	64	36	313 €
63542	4SDM4/24	3,0/230	1524	75	1"1/4	140 x 105 x 1510	24,9/25,4	171	157	148	136	118	88	50	395 €
63543	4SD4/24	3,0/400	1425	-	1"1/4	140 x 105 x 1510	22,8/23,2	171	157	148	136	118	88	50	380 €

ΥΨΗΛΗΣ ΠΑΡΟΧΗΣ

ΚΩΔΙΚ.	ΤΥΠΟΣ	ΙΣΧΥΣ (HP/V)	ΥΨΟΣ ΑΝΤΛΙΑΣ (mm)	ΠΥΚ-ΝΩΤΕΣ (μF)	ΣΤΟΜΙΟ	ΔΙΑΣΤΑΣΕΙΣ ΣΥΣΚ. (mm)	ΒΑΡΟΣ (Κ/Μ) (kg)	ΠΑΡΟΧΗ Q (m³/h)								ΤΙΜΗ
								0	1,2	2,4	3,6	4,8	6,0	7,2	8,4	
								ΜΑΝΟΜΕΤΡΙΚΟ Η (m)								
63567	4SDM6/9	1,25/230	917	40	1"1/2	120 x 100 x 950	13,9/14,6	66	62	60	57	50	42	33	22	247 €
63553	4SDM6/11	1,5/230	1006	50	1"1/2	140 x 110 x 1050	15,4/16,1	77	74	71	67	60	49	37	21	270 €
63554	4SDM8/9	1,5/230	969	50	1"1/2	140 x 100 x 1000	14,9/15,6	57	55	51	47	47	45	43	39	265 €
63555	4SDM8/12	2,0/230	1165	60	1"1/2	140 x 116 x 1260	18,2/19,0	76	73	67	63	60	57	52	44	310 €
								ΠΑΡΟΧΗ Q (m³/h)								
								0	1,8	3,6	7,2	9,0	10,8	12,6		
								ΜΑΝΟΜΕΤΡΙΚΟ Η (m)								
63548	4SD10/17	4,0/400	1468	-	2"	140 x 105 x 1555	27,8/28,3	115	112	104	93	83	67	45	440 €	
63566	4SD10/24	5,5/400	1878	-	2"	100 x 110 x 1300 + 100x130x750	34,2/35,9	158	151	141	125	111	89	65	545 €	

*ΟΙ ΚΩΔΙΚΟΙ 63529, 63530, 63531 συνοδεύονται με πίνακα ON-OFF που περιλαμβάνει πυκνωτή, θερμικό και ένα μέτρο καλώδιο με σούκο αρσενικό

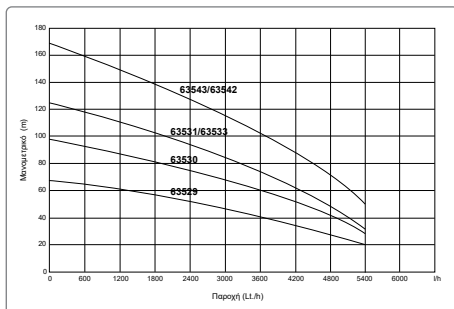

63529 / 63530 / 63531 / 63533 / 63542 / 63543

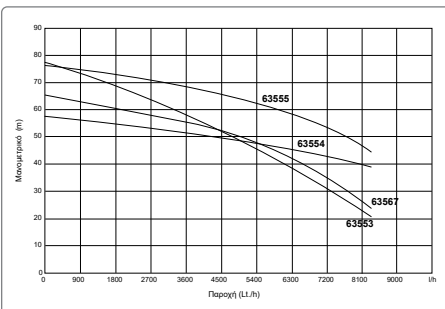

63567 / 63553 / 63554 / 63555

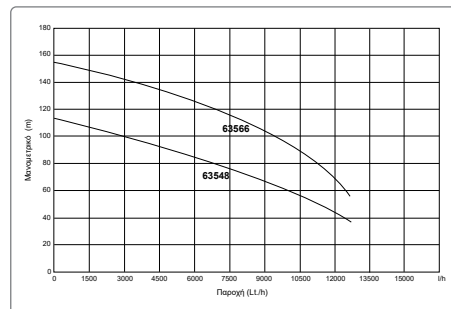

63548 / 63566

ΗΛΕΚΤΡΟΝΙΚΟΙ ΠΙΝΑΚΕΣ

ΗΛΕΚΤΡΟΝΙΚΟΙ ΠΙΝΑΚΕΣ ΕΛΕΓΧΟΥ & ΥΨΗΛΟΥ ΒΑΘΜΟΥ ΠΡΟΣΤΑΣΙΑΣ μονοφασικών και τριφασικών αντλιών αυτόματης και χειροκίνητης λειτουργίας με LCD οθόνη. Προστατεύουν τις αντλίες από: • Υπέρταση • Πτώση τάσης • Υπερφόρτωση • Έλλειψη νερού

ΜΟΝΟΦΑΣΙΚΟΣ ΠΙΝΑΚΑΣ

ΚΩΔΙΚΟΣ	63589
ΔΙΑΣΤΑΣΕΙΣ ΣΥΣΚ. (mm)	250 x 80 x 170
ΒΑΡΟΣ (Κ/Μ) (kg)	0,98 / 1,02
ΤΙΜΗ*	68 €

* (τιμή χωρίς πυκνωτή)
Επιλέξτε πυκνωτή ανάλογα με την ισχύ της αντλίας

ΠΥΚΝΩΤΕΣ ΜΕ ΚΑΛΩΔΙΟ	ΚΩΔΙΚΟΣ	ΠΕΡΙΓΡΑΦΗ	ΤΙΜΗ
	63570	27μF	4,00 €
	43536	35μF	4,50 €
	63571	40μF	5,00 €
	43537	45μF	6,00 €
	43538	50μF	6,50 €
	63572	60μF	7,00 €
	43539	70μF	8,00 €

ΤΡΙΦΑΣΙΚΟΙ ΠΙΝΑΚΕΣ

ΤΙΜΗ	110 €	ΚΩΔΙΚΟΣ	63590
------	-------	---------	-------

ΤΙΜΗ	124 €	ΚΩΔΙΚΟΣ	63591
------	-------	---------	-------



230 / VOLT



400 / VOLT

ΚΩΔΙΚΟΣ	ΠΕΡΙΓΡΑΦΗ	ΔΙΑΣΤ. ΣΥΣΚ. (mm)	ΒΑΡΟΣ (Κ/Μ) (kg)
63590	0,75 - 4 kW	250 x 170 x 80	1,1 / 1,4
63591	5,5 - 7,5 kW	250 x 170 x 80	1,1 / 1,4

Οι βενζινοκίνητες αντλίες KRAFT προσφέρουν ισχυρή και αξιόπιστη παροχή νερού, ιδανική για άρδευση, άντληση από δεξαμενές, γεωτρήσεις ή πλημμυρισμένους χώρους. Διακρίνονται για την ανθεκτική κατασκευή, την εύκολη μεταφορά και την σταθερή απόδοση ακόμα και σε απαιτητικές συνθήκες. Ιδανική επιλογή για οικιακή, αγροτική και επαγγελματική χρήση.

ΔΙΧΡΟΝΗ 1 1/2"

52cc

1 1/2"



ΚΩΔΙΚΟΣ	63759
ΚΙΝΗΤΗΡΑΣ	52 cc δίχρονος
ΣΤΟΜΙΟ	1.5" x 1.5" (40mm)
ΜΑΝΟΜΕΤΡΙΚΟ (m)	30
ΠΑΡΟΧΗ (m ³ /h)	15 (max.)
ΔΙΑΣΤΑΣΕΙΣ ΣΥΣΚ. (mm)	440 x 280 x 340
ΒΑΡΟΣ (Κ/Μ) (kg)	9,0 / 10,6
ΤΙΜΗ	205 €

ΤΕΤΡΑΧΡΟΝΗ 2"

208cc

2"



ΚΩΔΙΚΟΣ	637001
ΚΙΝΗΤΗΡΑΣ	208 cc τετράχρονος
ΣΤΟΜΙΟ	2" x 2"
ΜΑΝΟΜΕΤΡΙΚΟ (m)	30
ΠΑΡΟΧΗ (m ³ /h)	30 (max.)
ΔΙΑΣΤΑΣΕΙΣ ΣΥΣΚ. (mm)	485 x 380 x 405
ΒΑΡΟΣ (Κ/Μ) (kg)	22 / 25
ΤΙΜΗ	210 €

ΤΕΤΡΑΧΡΟΝΗ 3"

196cc

3"



ΚΩΔΙΚΟΣ	63762
ΚΙΝΗΤΗΡΑΣ	196 cc τετράχρονος
ΣΤΟΜΙΟ	3" x 3"
ΜΑΝΟΜΕΤΡΙΚΟ (m)	28
ΠΑΡΟΧΗ (m ³ /h)	60 (max.)
ΔΙΑΣΤΑΣΕΙΣ ΣΥΣΚ. (mm)	520 x 390 x 450
ΒΑΡΟΣ (Κ/Μ) (kg)	22 / 24
ΤΙΜΗ	300 €

ΥΨΗΛΟΥ ΜΑΝΟΜΕΤΡΙΚΟΥ 2"

Η βενζινοκίνητη αντλία υψηλού μανομετρικού KRAFT ξεχωρίζει για την ικανότητά της να αντλεί νερό έως και 65 μέτρα ύψος, εξασφαλίζοντας ισχυρή πίεση και σταθερή παροχή. Καλύπτει απαιτητικές ανάγκες όπως άρδευση εκτάσεων, πυρόσβεση, τροφοδοσία δεξαμενών ή μεταφορά νερού σε σημεία με υψομετρικές διαφορές. Συνδυάζει ανθεκτική κατασκευή, εύκολη μεταφορά και αξιοπιστία λειτουργίας σε κάθε επαγγελματική ή αγροτική εφαρμογή.

208cc

2"



Έχει στην έξοδο:
2 εξόδους 1,5" + 1 έξοδο 2"

ΚΩΔΙΚΟΣ	637003
ΚΙΝΗΤΗΡΑΣ	208 cc τετράχρονος
ΣΤΟΜΙΟ	2" x 2"
ΜΑΝΟΜΕΤΡΙΚΟ (m)	65 (max.)
ΠΑΡΟΧΗ (m ³ /h)	30 (max.)
ΔΙΑΣΤΑΣΕΙΣ ΣΥΣΚ. (mm)	520 x 390 x 445
ΒΑΡΟΣ (Κ/Μ) (kg)	26 / 28
ΤΙΜΗ	360 €

ΑΥΤΟΜΑΤΗΣ ΑΝΑΡΡΟΦΗΣΗΣ

800W

- ✓ Ανοξείδωτος άξονας
- ✓ Μέγιστη θερμοκρασία νερού + 35°C
- ✓ Μέγιστη διάμετρος σωματιδίων 1mm
- ✓ Με αδιάβροχο διακόπτη ON/OFF

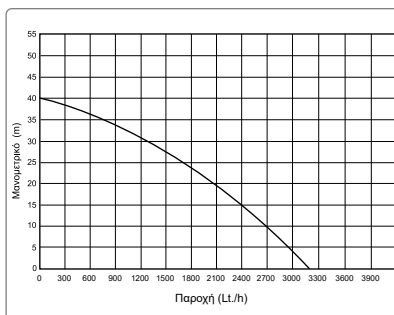

ΚΩΔΙΚΟΣ	43534
ΙΣΧΥΣ (W)	800
ΤΑΣΗ (V/Hz)	230 / 50
ΠΑΡΟΧΗ (lt/h)	3200 (max.)
ΜΑΝΟΜΕΤΡΙΚΟ (m)	40 (max.)
ΣΤΟΜΙΟ	1"
ΔΙΑΣΤΑΣΕΙΣ ΣΥΣΚ. (mm)	365 x 230 x 300
ΒΑΡΟΣ (Κ/Μ) (kg)	6,2 / 6,7
ΤΙΜΗ	105 €

ΑΥΤΟΜΑΤΗΣ ΑΝΑΡΡΟΦΗΣΗΣ INOX

800W

κωδ.43503

1200W

κωδ.43505

- ✓ Ανοξείδωτος άξονας
- ✓ Μέγιστη θερμοκρασία νερού + 35°C
- ✓ Μέγιστη διάμετρος σωματιδίων 1mm
- ✓ Με αδιάβροχο διακόπτη ON/OFF

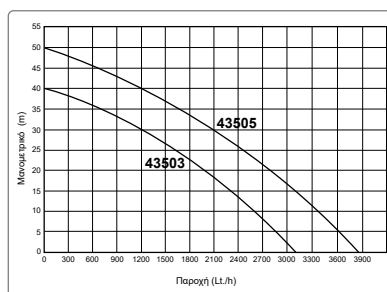

ΚΩΔΙΚΟΣ	43503	43505
ΙΣΧΥΣ (W)	800	1200
ΤΑΣΗ (V/Hz)	230 / 50	230 / 50
ΠΑΡΟΧΗ (lt/h)	3200 (max.)	3800 (max.)
ΜΑΝΟΜΕΤΡΙΚΟ (m)	40 (max.)	50 (max.)
ΣΤΟΜΙΟ	1"	1"
ΔΙΑΣΤΑΣΕΙΣ ΣΥΣΚ. (mm)	370 x 210 x 260	370 x 210 x 260
ΒΑΡΟΣ (Κ/Μ) (kg)	6,9 / 7,2	8,2 / 8,5
ΤΙΜΗ	130 €	135 €

ΑΥΤΟΜΑΤΗΣ ΑΝΑΡΡΟΦΗΣΗΣ ΤΥΠΟΥ JET

750W

κωδ.63501

1100W

κωδ.63502

1500W

κωδ.63558

- ✓ Σώμα αντλίας από χυτοσίδηρο
- ✓ Μπρούτζινη φτερωτή
- ✓ Ανοξείδωτος άξονας
- ✓ Μέγιστη θερμοκρασία νερού + 40°C
- ✓ Μέγιστη περιεκτικότητα νερού σε άμμο 0,25%
- ✓ Μέγιστη διάμετρος σωματιδίων 3mm

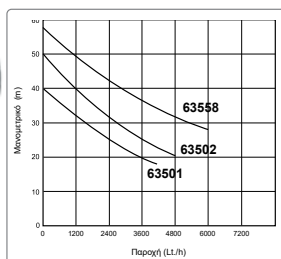

ΚΩΔΙΚΟΣ	63501	63502	63558
ΙΣΧΥΣ (W)	750 (1Hp)	1100 (1,5Hp)	1500 (2Hp)
ΤΑΣΗ (V/Hz)	230 / 50	230 / 50	230 / 50
ΠΑΡΟΧΗ (lt/h)	4200 (max.)	4800 (max.)	6000 (max.)
ΜΑΝΟΜΕΤΡΙΚΟ (m)	40 (max.)	50 (max.)	58 (max.)
ΣΤΟΜΙΟ ΕΙΣΟΔ./ΕΞΟΔ.	1" / 1"	1" / 1"	1" / 1"
ΔΙΑΣΤ. ΣΥΣΚ. (mm)	440 x 210 x 250	550 x 240 x 270	520 x 210 x 235
ΒΑΡΟΣ (Κ/Μ) (kg)	13,8 / 14,1	23,3 / 23,7	24 / 25,3
ΤΙΜΗ	165 €	250 €	295 €

ΠΕΡΙΦΕΡΕΙΑΚΕΣ

370W

κωδ.63568

750W

κωδ.63569

- ✓ Σώμα αντλίας από χυτοσίδηρο
- ✓ Μπρούτζινη φτερωτή
- ✓ Ανοξείδωτος άξονας
- ✓ Μέγιστη θερμοκρασία νερού + 35°C

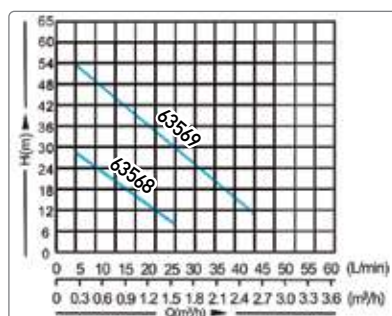

ΚΩΔΙΚΟΣ	63568	63569
ΙΣΧΥΣ (W)	370	750
ΤΑΣΗ (V/Hz)	230 / 50	230 / 50
ΠΑΡΟΧΗ (lt/h)	2100 (max.)	3000 (max.)
ΜΑΝΟΜΕΤΡΙΚΟ (m)	33 (max.)	58 (max.)
ΣΤΟΜΙΟ ΕΙΣΟΔ./ΕΞΟΔ.	1" / 1"	1" / 1"
ΔΙΑΣΤΑΣΕΙΣ ΣΥΣΚ. (mm)	275x135x170	340x175x205
ΒΑΡΟΣ (Κ/Μ) (kg)	4,2 / 5,0	8,5 / 9,1
ΤΙΜΗ	60 €	94 €

ΦΥΓΟΚΕΝΤΡΙΚΗ

750W



- ✓ Σώμα αντλίας από χυτοσίδηρο ✓ Μπρούτζινη φτερωτή ✓ Ανοξειδωτος άξονας
- ✓ Μέγιστη θερμοκρασία νερού + 40°C ✓ Μέγιστη περιεκτικότητα νερού σε άμμο 0,25%
- ✓ Μέγιστη διάμετρος σωματιδίων νερού 3mm

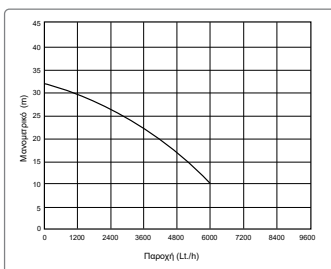

ΚΩΔΙΚΟΣ	63507
ΙΣΧΥΣ (W)	750 (1Hp)
ΤΑΣΗ (V/Hz)	230 / 50
ΠΑΡΟΧΗ (lt/h)	6000 (max.)
ΜΑΝΟΜΕΤΡΙΚΟ (m)	32 (max.)
ΣΤΟΜΙΟ ΕΙΣΟΔ./ΕΞΟΔ.	1" / 1"
ΔΙΑΣΤΑΣΕΙΣ ΣΥΣΚ. (mm)	340 x 200 x 260
ΒΑΡΟΣ (Κ/Μ) (kg)	11,8 / 12
ΤΙΜΗ	158 €

ΦΥΓΟΚΕΝΤΡΙΚΕΣ 2 ΣΤΑΔΙΩΝ

1500W



- ✓ Σώμα αντλίας από χυτοσίδηρο ✓ Μπρούτζινη φτερωτή ✓ Ανοξειδωτος άξονας
- ✓ Μέγιστη θερμοκρασία νερού + 40°C ✓ Μέγιστη περιεκτικότητα νερού σε άμμο 0,25%
- ✓ Μέγιστη διάμετρος σωματιδίων νερού 3mm

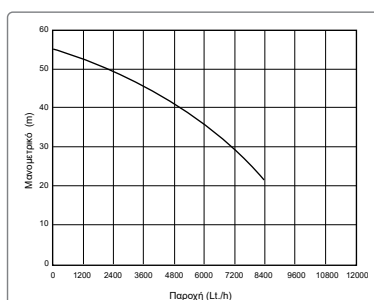

ΚΩΔΙΚΟΣ	63515
ΙΣΧΥΣ (W)	1500 (2Hp)
ΤΑΣΗ (V/Hz)	230 / 50
ΠΑΡΟΧΗ (lt/h)	8400 (max.)
ΜΑΝΟΜΕΤΡΙΚΟ (m)	55 (max.)
ΣΤΟΜΙΟ ΕΙΣΟΔ./ΕΞΟΔ.	1" 1/4 / 1"
ΔΙΑΣΤΑΣΕΙΣ ΣΥΣΚ. (mm)	440 x 275 x 310
ΒΑΡΟΣ (Κ/Μ) (kg)	26 / 26,3
ΤΙΜΗ	345 €

ΦΥΓΟΚΕΝΤΡΙΚΗ ΥΨΗΛΗΣ ΠΑΡΟΧΗΣ

1100W



- ✓ Σώμα αντλίας από χυτοσίδηρο ✓ Μπρούτζινη φτερωτή ✓ Ανοξειδωτος άξονας
- ✓ Μέγιστη θερμοκρασία νερού + 40°C ✓ Μέγιστη περιεκτικότητα νερού σε άμμο 0,25%
- ✓ Μέγιστη διάμετρος σωματιδίων νερού 3mm

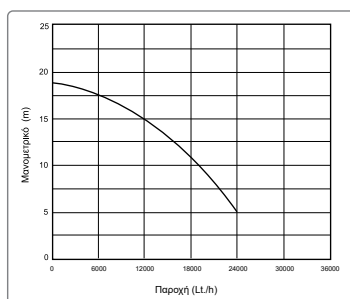

ΚΩΔΙΚΟΣ	63512
ΙΣΧΥΣ (W)	1100 (1.5Hp)
ΤΑΣΗ (V/Hz)	230 / 50
ΠΑΡΟΧΗ (lt/h)	24000 (max.)
ΜΑΝΟΜΕΤΡΙΚΟ (m)	19 (max.)
ΣΤΟΜΙΟ ΕΙΣΟΔ./ΕΞΟΔ.	2" / 2"
ΔΙΑΣΤΑΣΕΙΣ ΣΥΣΚ. (mm)	420 x 250 x 290
ΒΑΡΟΣ (Κ/Μ) (kg)	17,9 / 18,9
ΤΙΜΗ	222 €

ΦΥΓΟΚΕΝΤΡΙΚΗ ΠΟΛΥΒΑΘΜΙΑ INOX

1100W

INOX



- ✓ Ανοξειδωτο σώμα αντλίας ✓ Φτερωτές από PPO - πολυπροπυλένιο ✓ Ανοξειδωτος άξονας
- ✓ Μέγιστη θερμοκρασία νερού + 40°C ✓ Μέγιστη περιεκτικότητα νερού σε άμμο 0,1%



ΚΩΔΙΚΟΣ	63564
ΙΣΧΥΣ (W)	1100 (2Hp)
ΤΑΣΗ (V/Hz)	230 / 50
ΠΑΡΟΧΗ (lt/h)	6480 (max.)
ΜΑΝΟΜΕΤΡΙΚΟ (m)	60 (max.)
ΣΤΟΜΙΟ ΕΙΣΟΔ./ΕΞΟΔ.	1" 1/4 / 1"
ΔΙΑΣΤΑΣΕΙΣ ΣΥΣΚ. (mm)	560x195x225
ΒΑΡΟΣ (Κ/Μ) (kg)	18,9 / 20
ΤΙΜΗ	290 €

800W



- ✓ Αντλία με ανοξείδωτο άξονα
- ✓ Με αδιάβροχο διακόπτη ON/OFF
- ✓ Μέγιστη θερμοκρασία νερού 35°C

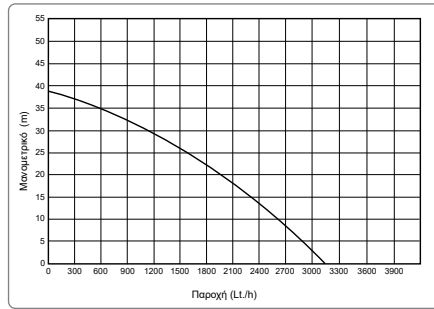

ΚΩΔΙΚΟΣ	43502
ΙΣΧΥΣ (W)	800
ΤΑΣΗ (V/Hz)	230 / 50
ΠΑΡΟΧΗ (lt/h)	3200 (max.)
ΜΑΝΟΜΕΤΡΙΚΟ (m)	38 (max.)
ΣΤΟΜΙΟ (m)	1"
ΔΟΧΕΙΟ (lt)	19
ΚΑΛΩΔΙΟ (m)	1
ΠΙΕΣΗ (bar)	3 (max)
ΔΙΑΣΤΑΣΕΙΣ ΣΥΣΚ. (mm)	485 x 300 x 510
ΒΑΡΟΣ (Κ/Μ) (kg)	11,5 / 12,3
ΤΙΜΗ	177 €

750W



- ✓ Αντλία τύπου jet με μαντεμένο σώμα και ανοξείδωτο άξονα
- ✓ Μέγιστη θερμοκρασία νερού 40°C

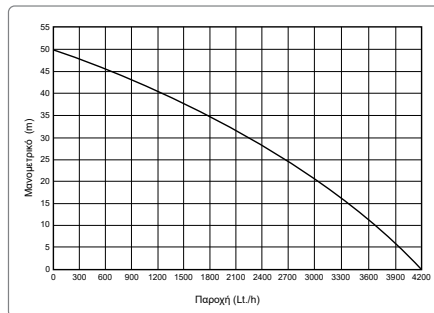

ΚΩΔΙΚΟΣ	63539
ΙΣΧΥΣ (W)	750
ΤΑΣΗ (V/Hz)	230 / 50
ΠΑΡΟΧΗ (lt/h)	4200 (max.)
ΜΑΝΟΜΕΤΡΙΚΟ (m)	50 (max.)
ΣΤΟΜΙΟ (m)	1"
ΔΟΧΕΙΟ (lt)	20
ΚΑΛΩΔΙΟ (m)	1,2
ΠΙΕΣΗ (bar)	4,5 (max)
ΔΙΑΣΤΑΣΕΙΣ ΣΥΣΚ. (mm)	550 x 350 x 545
ΒΑΡΟΣ (Κ/Μ) (kg)	14,2 / 21
ΤΙΜΗ	270 €

800W

κωδ.43531

1000W

κωδ.43532



INOX

- ✓ Πιεστικά συγκροτήματα με ανοξείδωτα δοχεία και αντλίες
- ✓ Με ανοξείδωτα σώματα και ανοξείδωτο άξονα
- ✓ Μέγιστη θερμοκρασία νερού 35°C

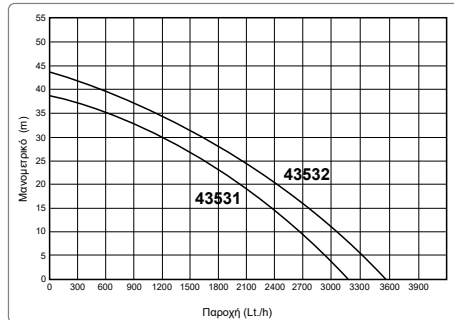

ΚΩΔΙΚΟΣ	43531	43532
ΙΣΧΥΣ (W)	800	1000
ΤΑΣΗ (V/Hz)	230 / 50	230 / 50
ΠΑΡΟΧΗ (lt/h)	3200 (max.)	3500 (max.)
ΜΑΝΟΜΕΤΡΙΚΟ (m)	38 (max.)	44 (max.)
ΣΤΟΜΙΟ	1"	1"
ΔΟΧΕΙΟ (lt)	20 INOX	20 INOX
ΚΑΛΩΔΙΟ (m)	1,2	1,2
ΠΙΕΣΗ (bar)	4 (max.)	4,4 (max.)
ΔΙΑΣΤ. ΣΥΣΚ. (mm)	485 x 300 x 590	485 x 300 x 590
ΒΑΡΟΣ (Κ/Μ) (kg)	11,8 / 12,6	13,2 / 14,4
ΤΙΜΗ	275 €	285 €

ΠΙΕΣΤΙΚΑ ΣΥΓΚΡΟΤΗΜΑΤΑ ΜΕ ΗΛΕΚΤΡΟΝΙΚΟ ΕΛΕΓΚΤΗ

900W

κωδ.43507

1300W

κωδ.43509



- ✓ Πιεστικά συγκροτήματα με ηλεκτρονικό ελεγκτή και αντλίες με ανοξείδωτο άξονα
- ✓ Αδιάβροχος διακόπτης ανοίγματος / κλεισίματος
- ✓ Εύκολη εγκατάσταση & λειτουργία

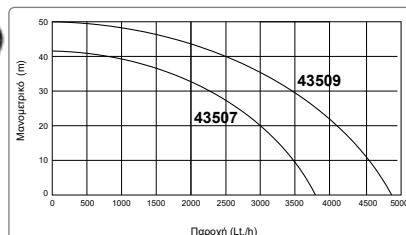

ΚΩΔΙΚΟΣ	43507	43509
ΙΣΧΥΣ (W)	900	1300
ΤΑΣΗ (V/Hz)	230 / 50	230 / 50
ΠΑΡΟΧΗ (lt/h)	3600 (max.)	4800 (max.)
ΜΑΝΟΜΕΤΡΙΚΟ (m)	42 (max.)	50 (max.)
ΣΤΟΜΙΟ	1"	1"
ΚΑΛΩΔΙΟ (m)	1,2	1,2
ΠΙΕΣΗ (bar)	4,2	5
ΔΙΑΣΤ. ΣΥΣΚ. (mm)	540 x 245 x 310	540 x 245 x 310
ΒΑΡΟΣ (Κ/Μ) (kg)	7,8 / 8,2	8,8 / 9,3
ΤΙΜΗ	204 €	210 €

Πιεστικό Συγκροτήμα τεχνολογίας INVERTER



650W

Το πιεστικό συγκροτήμα inverter KRAFT 650W προσφέρει σταθερή πίεση με ελάχιστο θόρυβο (61dB) και μπορεί να συνδεθεί απευθείας σε δίκτυο ή δεξαμενές, καθιστώντας το ιδανικό για κατοικίες και επαγγελματικούς χώρους. Διαθέτει ηλεκτρονικό σύστημα αυτόματης ρύθμισης στροφών, που προσαρμόζει τη λειτουργία ανάλογα με την κατανάλωση, εξασφαλίζοντας ομαλή λειτουργία και εξοικονόμηση ενέργειας. Η ανοξείδωτη πολυβάθμια αντλία και η αντικραδασμική βάση προσφέρουν αντοχή, αξιοπιστία και αθόρυβη απόδοση σε compact σχεδιασμό μικρών διαστάσεων.

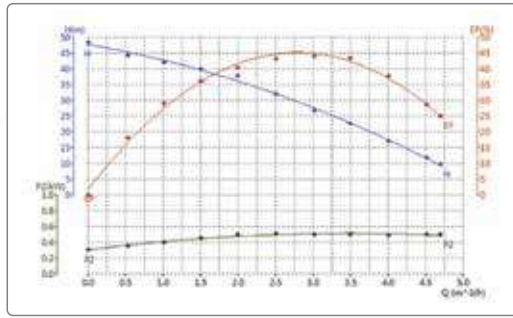

ΚΩΔΙΚΟΣ	43519
ΙΣΧΥΣ (W)	650
ΤΑΣΗ (V/Hz)	230 / 50
ΠΑΡΟΧΗ (lt/h)	4800 (max.)
ΜΑΝΟΜΕΤΡΙΚΟ (m)	45 (max.)
ΣΤΟΜΙΟ (m)	1"
ΚΑΛΩΔΙΟ (m)	1,5
ΠΙΕΣΗ (bar)	0,5 - 4,5 (max)
ΔΙΑΣΤΑΣΕΙΣ ΣΥΣΚ. (mm)	345x230x300
ΒΑΡΟΣ (Κ/Μ) (kg)	6,2 / 7,1
ΤΙΜΗ	480 €

Εξαρτήματα Πιεστικών - Αντλιών



ΗΛΕΚΤΡΟΝΙΚΟΙ ΕΛΕΓΚΤΕΣ ΠΙΕΣΗΣ ΝΕΡΟΥ

• Ελέγχει την πίεση του δικτύου και ξεκινά την αντλία όταν ο ελεγκτής διαπιστώνει πτώση πίεσης (όταν ανοίγει η βρύση) και σταματά την αντλία όταν η πίεση επανέρχεται στην επιθυμητή πίεση (αφού κλείσει η βρύση). Αντικαθιστά το παραδοσιακό σύστημα ελέγχου πίεσης που αποτελείται από πιεσοστάτη, πιεστικό δοχείο κ.λ.π. Επιπλέον, ελέγχει την παροχή νερού και σταματά την αντλία όταν υπάρχει διακοπή τροφοδοσίας νερού

• Στόμιο 1" • Ισχύς (max.) 1,1 kW

1100W

κωδ. 43544



1100W

κωδ. 43543



1100W

κωδ. 43545



2200W

κωδ. 43558



ΚΩΔΙΚΟΣ	43544	43543	43545	43558
ΤΑΣΗ	230V / 50 Hz	230V / 50 Hz	230V / 50 Hz	230V / 50 Hz
ΠΙΕΣΗ ΛΕΙΤΟΥΡΓΙΑΣ (max.)	10 bar	10 bar	10 bar	10 bar
ΡΥΘΜΙΖΟΜΕΝΗ ΔΙΑΦΟΡΙΚΗ ΠΙΕΣΗ	1,0 bar -3,0 bar	1,5 bar -2,2 bar	1,5 bar -3,0 bar	0,5 bar -6,0 bar
ΜΕΓ. ΘΕΡΜΟΚ. ΠΕΡΙΒΑΛΛ./ΝΕΡΟΥ	40 °C / 60 °C	40 °C / 60 °C	40 °C / 60 °C	40 °C / 60 °C
ΒΑΘΜΟΣ ΠΡΟΣΤΑΣΙΑΣ	IP 65	IP 65	IP 65	IP 65
ΔΙΑΣΤΑΣΕΙΣ ΣΥΣΚΕΥΑΣΙΑΣ (mm)	220 x 110 x 120	250 x 140 x 125	230 x 170 x 180	210x170x180
ΒΑΡΟΣ (Κ/Μ) (kg)	0,59 / 0,69	1,10 / 1,21	1,1 / 1,3	0,71 / 0,9
ΤΙΜΗ	39 €	46 €	42 €	79 €

ΠΙΕΣΟΣΤΑΤΕΣ ΝΕΡΟΥ

Ο πιεσοστάτης ξεκινά και σταματά την αντλία νερού ώστε η πίεση του δικτύου να εξισώνεται με την πίεση που έχουμε θέσει στον πιεσοστάτη. Εκτός του πιεσοστάτη απαιτείται πιεστικό δοχείο, βαλβίδα αντεπιστροφής και άλλα εξαρτήματα.



IT



WD

ΚΩΔΙΚΟΣ	43551	43546
ΤΥΠΟΣ	IT	WD
ΠΙΕΣΗ ΛΕΙΤΟΥΡΓΙΑΣ (ρυθμιζόμενη)	30-50psi (2-3,5 bar)	30-50psi (2-3,5 bar)
ΤΑΣΗ	230 V/ 50 Hz	230 V/ 50 Hz
ΟΝΟΜΑΣΤΙΚΗ ΙΣΧΥΣ	12 A	16 A
ΘΕΡΜΟΚΡΑΣΙΑ ΠΕΡΙΒΑΛΛ.	40 °C	55 °C
ΒΑΘΜΟΣ ΠΡΟΣΤΑΣΙΑΣ	IP 20	IP 54
ΡΑΚΟΡ ΣΥΝΔΕΣΗΣ	1/4" (Αρσ. - Θηλ.)	1/4" (Αρσ. - Θηλ.)
ΔΙΑΣΤΑΣΕΙΣ ΣΥΣΚ. (mm)	100 x 70 x 100	100 x 110 x 70
ΒΑΡΟΣ (Κ/Μ) (kg)	0,35 / 0,37	0,38 / 0,41
ΤΙΜΗ	7 €	9 €

ΑΙΣΘΗΤΗΡΑΣ ΕΛΛΕΙΨΗΣ ΝΕΡΟΥ

Διακόπτει τη λειτουργία της αντλίας, προστατεύοντάς την από την λειτουργία της εν κενώ, σε περίπτωση έλλειψης νερού.



ΚΩΔΙΚΟΣ	43548
ΤΑΣΗ	230V/50Hz
ΠΙΕΣΗ ΛΕΙΤΟΥΡΓΙΑΣ	0,6 - 6 bar
ΜΗΚΟΣ ΚΑΛΩΔΙΟΥ	1,2 m
ΔΙΑΣΤΑΣΕΙΣ ΣΥΣΚ. (mm)	180 x 150 x 110
ΒΑΡΟΣ (Κ/Μ) (kg)	0,55 / 0,59
ΤΙΜΗ	27 €

ΜΕΤΑΛΛΙΚΑ

- ✓ Μεμβράνη δοχείων EPDM με δυνατότητα αντικατάστασης.
- ✓ Θερμοκρασία λειτουργίας -20°C έως 99°C



1 ΚΑΘΕΤΟ ΧΩΡΙΣ ΠΟΔΙΑ



2 ΣΦΑΙΡΙΚΟ



3 ΟΡΙΖΟΝΤΙΟ



4 ΚΑΘΕΤΟ

ΚΩΔΙΚΟΣ	ΤΥΠΟΣ	ΔΟΧΕΙΟ	ΠΙΕΣΗ max.	ΣΤΟΜΙΟ	ΔΙΑΜΕΤΡΟΣ D	ΥΨΟΣ H	ΜΗΚΟΣ L	ΤΙΜΗ
1 63621	VT24L	24 lt	6 bar	1"	270 mm	460 mm	-	77 €
2 63622	SF24L	24 lt	6 bar	1"	360 mm	350 mm	-	49 €
3 43550	CF19L	19 lt	6 bar	1"	270 mm	290 mm	406 mm	40 €
3 63623	CF24L	24 lt	6 bar	1"	270 mm	290 mm	461 mm	47 €
3 63624	CF50L	50 lt	6 bar	1"	350 mm	375 mm	549 mm	85 €
3 63625	CF60L	60 lt	8 bar	1"	450 mm	480 mm	481 mm	127 €
3 63626	CF80L	80 lt	8 bar	1"	450 mm	480 mm	605 mm	137 €
3 63627	CF100L	100 lt	8 bar	1"	450 mm	480 mm	693 mm	153 €
4 63628	TVT50L	50 lt	6 bar	1"	350 mm	620 mm	-	75 €
4 63629	TVT60L	60 lt	8 bar	1"	450 mm	625 mm	-	137 €
4 63630	TVT80L	80 lt	8 bar	1"	450 mm	758 mm	-	170 €
4 63631	WVT100L	100 lt	8 bar	1"	450 mm	830 mm	-	185 €

ΑΝΟΞΕΙΔΩΤΑ (INOX)

- ✓ Μεμβράνη δοχείων EPDM με δυνατότητα αντικατάστασης.
- ✓ Θερμοκρασία λειτουργίας -20°C έως 99°C



1. ΚΑΘΕΤΟ ΧΩΡΙΣ ΠΟΔΙΑ



2. ΟΡΙΖΟΝΤΙΟ



3 ΚΑΘΕΤΟ

ΚΩΔΙΚΟΣ	ΤΥΠΟΣ	ΔΟΧΕΙΟ	ΠΙΕΣΗ max.	ΣΤΟΜΙΟ	ΔΙΑΜΕΤΡΟΣ D	ΥΨΟΣ H	ΜΗΚΟΣ L	ΤΙΜΗ
1 63632	STV24L	24 lt	8 bar	1"	270 mm	460 mm	-	108 €
2 43596	SCF19L	19 lt	8 bar	1"	270 mm	293 mm	406 mm	108 €
2 63633	SCF24L	24 lt	8 bar	1"	270 mm	290 mm	461 mm	125 €
2 63634	SCF50L	50 lt	8 bar	1"	350 mm	375 mm	549 mm	268 €
3 63636	STVT-50L	50 lt	8 bar	1"	350 mm	620 mm	-	268 €

ΜΕΜΒΡΑΝΕΣ ΠΙΕΣΤΙΚΩΝ ΔΟΧΕΙΩΝ

- ✓ Υλικό κατασκευής EPDM
- ✓ Κατάλληλη για δοχεία 19 lt. & 36 lt.



ΚΩΔΙΚΟΣ ΤΙΜΗ
63646 9 €

- ✓ Υλικό κατασκευής EPDM
- ✓ Κατάλληλη για δοχεία 50 lt. & 60 lt.



ΚΩΔΙΚΟΣ ΤΙΜΗ
63647 20 €

- ✓ Υλικό κατασκευής EPDM
- ✓ Κατάλληλη για δοχεία 80 lt. - 100 lt.



ΚΩΔΙΚΟΣ ΤΙΜΗ
63648 33 €

- ✓ Υλικό κατασκευής EPDM
- ✓ Κατάλληλη για δοχεία 80 lt. - 100 lt. με άνω οπή



ΚΩΔΙΚΟΣ ΤΙΜΗ
63649 33 €

ΣΩΛΗΝΕΣ ΦΛΕΞΙΜΠΑ ΥΨΗΛΗΣ ΠΙΕΣΗΣ



ΚΩΔΙΚΟΣ	ΤΥΠΟΣ	ΤΙΜΗ
63604	M1"xF1", 50cm	16 €

ΔΙΑΚΟΠΤΗΣ ΦΛΟΤΕΡ ΜΕ ΚΑΛΩΔΙΟ

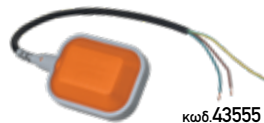

κωδ. 43555

ΚΩΔΙΚΟΣ	ΤΥΠΟΣ	ΤΙΜΗ
43555	ΚΑΛΩΔΙΟ 0,64m	8 €

ΔΙΑΚΟΠΤΗΣ ΦΛΟΤΕΡ ΜΕ ΚΑΛΩΔΙΟ ΚΑΙ ΑΝΤΙΒΑΡΟ



κωδ. 63651 & 63652

ΚΩΔΙΚΟΣ	ΤΥΠΟΣ	ΤΙΜΗ
63651	ΚΑΛΩΔΙΟ 2m	15 €
63652	ΚΑΛΩΔΙΟ 5m	26 €

ΣΩΛΗΝΕΣ ΦΛΕΞΙΜΠΑ ΥΨΗΛΗΣ ΠΙΕΣΗΣ ΜΕ ΓΩΝΙΑ



ΚΩΔΙΚΟΣ	ΤΥΠΟΣ	ΤΙΜΗ
43553	M1"xF1", 45cm	13 €
63608	M1"xF1", 60cm	17 €
63610	M1"xF1", 80cm	18 €

ΣΩΛΗΝΑΣ ΑΝΑΡΡΟΦΗΣΗΣ ΝΕΡΟΥ ΠΛΗΡΗΣ



ΚΩΔΙΚΟΣ	ΤΥΠΟΣ	ΤΙΜΗ
63603	1" x 8m	32 €

- ✓ Διάμετρος σωλήνα: 1"
- ✓ Ρακόρ σύνδεσης: 1"
- ✓ Μήκος σωλήνα: 8m



Βαλβίδα αντεπιστροφής (Ποτήρι)
ΚΩΔ.: 43554 ΤΙΜΗ: 4,00 €

ΤΑΥ ΟΡΕΙΧΑΛΚΙΝΟ 1" 3 ΕΞΟΔΩΝ ΚΟΝΤΟ



ΚΩΔΙΚΟΣ	ΤΙΜΗ
63612	4,5 €

ΦΙΛΤΡΟ ΝΕΡΟΥ 1Lτ ΠΛΗΡΗΣ



- ✓ Σπείρωμα εισόδου-εξόδου:
1" ΟΡΕΙΧΑΛΚΙΝΟ
- ✓ Διαστάσεις: 15 x 13 x 18,5 cm

ΚΩΔΙΚΟΣ	ΤΙΜΗ
63601	17 €

ΤΑΥ ΟΡΕΙΧΑΛΚΙΝΟ 1" 5 ΕΞΟΔΩΝ ΜΑΚΡΥ



ΚΩΔΙΚΟΣ	ΤΙΜΗ
63611	14 €

ΦΙΛΤΡΟ ΝΕΡΟΥ 2Lτ ΠΛΗΡΗΣ



- ✓ Σπείρωμα εισόδου-εξόδου:
1" ΟΡΕΙΧΑΛΚΙΝΟ
- ✓ Διαστάσεις: 15 x 13 x 28,5 cm

ΚΩΔΙΚΟΣ	ΤΙΜΗ
63602	22 €

ΟΡΕΙΧΑΛΚΙΝΗ ΒΑΛΒΙΔΑ ΑΝΤΕΠΙΣΤΡΟΦΗΣ F1" x F1"



ΚΩΔΙΚΟΣ	ΤΙΜΗ
63613	13 €

ΜΑΝΟΜΕΤΡΟ ΠΙΣΩ ΒΟΛΤΑ

- ✓ Τύπος: 1/4", Ø 50, 0-6 bar



ΚΩΔΙΚΟΣ	ΤΙΜΗ
43552	5 €



15



ΜΗΧΑΝΗΜΑΤΑ ΚΗΠΟΥ - ΑΓΡΟΥ



52cc
2.0Hp

Συμπεριλαμβάνει:

- ✓ Τρίφτερο δίσκο κοπής Ø 255 x 1,6 mm
- ✓ Κεφαλή μεσινέζας με νήμα κοπής
- ✓ Ιμάντα ανάρτησης 4 σημείων
- ✓ Κλειδιά συναρμολόγησης-συντήρησης
- ✓ Δοχείο ανάμιξης καυσίμου-λαδιού



62cc
2.85Hp

Συμπεριλαμβάνει:

- ✓ Τρίφτερο δίσκο κοπής Ø 255 x 1,6 mm
- ✓ Κεφαλή μεσινέζας με νήμα κοπής
- ✓ Ιμάντα ανάρτησης 4 σημείων
- ✓ Κλειδιά συναρμολόγησης-συντήρησης
- ✓ Δοχείο ανάμιξης καυσίμου-λαδιού



72cc
3.4Hp

Συμπεριλαμβάνει:

- ✓ Τρίφτερο δίσκο κοπής Ø 255 x 1,6 mm
- ✓ Κεφαλή μεσινέζας με νήμα κοπής
- ✓ Ιμάντα ανάρτησης 4 σημείων
- ✓ Κλειδιά συναρμολόγησης-συντήρησης
- ✓ Δοχείο ανάμιξης καυσίμου-λαδιού

ΚΩΔΙΚΟΣ	691116	691023	691059
ΚΥΒΙΣΜΟΣ (cc)	52	62	72
ΙΣΧΥΣ (Hp/kW)	2,0 / 1,45	2,85 / 2,1	3,4 / 2,5
ΑΞΟΝΑΣ ΕΝΙΑΙΟΣ (mm)	Ø 28	Ø 28	Ø 28
ΔΙΑΣΤΑΣΕΙΣ ΣΥΣΚ. (mm)	290 x 280 x 1870	295 x 300 x 1820	290 x 300 x 1820
ΒΑΡΟΣ (Κ/Μ) (kg)	7,4 / 10,7	7,9 / 11	8,6 / 12,5
ΤΙΜΗ	205 €	220 €	270 €



Premium line

52cc
3.0Hp

Συμπεριλαμβάνει:

- ✓ Ενισχυμένη αυτόματη κεφαλή μεσινέζας
- ✓ Νήμα κοπής Ø 3mm/15m PRO SILENT
- ✓ Τρίφτερο δίσκο κοπής Ø 255 x 1,6 mm
- ✓ Ιμάντα ανάρτησης 4 σημείων
- ✓ Κλειδιά συναρμολόγησης - συντήρησης
- ✓ Δοχείο ανάμιξης καυσίμου-λαδιού



Premium line

62cc
3.46Hp

Συμπεριλαμβάνει:

- ✓ Ενισχυμένη αυτόματη κεφαλή μεσινέζας
- ✓ Νήμα κοπής Ø 3mm/15m PRO SILENT
- ✓ Τρίφτερο δίσκο κοπής Ø 255 x 1,6 mm
- ✓ Ιμάντα ανάρτησης 4 σημείων
- ✓ Κλειδιά συναρμολόγησης - συντήρησης
- ✓ Δοχείο ανάμιξης καυσίμου-λαδιού



Premium line

62cc
3.46Hp

Συμπεριλαμβάνει:

- ✓ Ενισχυμένη αυτόματη κεφαλή μεσινέζας
- ✓ Νήμα κοπής Ø 3mm/15m PRO SILENT
- ✓ Τρίφτερο δίσκο κοπής Ø 255 x 1,6 mm
- ✓ Δίσκο Ø 255mm με 40 δόντια
- ✓ Ιμάντα ανάρτησης επαγγελματικό (Pro)
- ✓ Κλειδιά συναρμολόγησης - συντήρησης
- ✓ Δοχείο ανάμιξης καυσίμου-λαδιού

AVS

Αντικραδασμικό σύστημα για άνετη χρήση χωρίς καταπόνηση

ΚΩΔΙΚΟΣ	691024	691082	691083
ΚΥΒΙΣΜΟΣ (cc)	52	62	62
ΙΣΧΥΣ (Hp/kW)	3,0 / 2,2	3,46 / 2,6	3,46 / 2,6
ΑΞΟΝΑΣ ΕΝΙΑΙΟΣ (mm)	Ø 28	Ø 28	Ø 28
ΔΙΑΣΤΑΣΕΙΣ ΣΥΣΚ. (mm)	290 x 290 x 1860	285 x 285 x 1850	285 x 285 x 1850
ΒΑΡΟΣ (Κ/Μ) (kg)	7,9 / 12	8,5 / 11,9	9,6 / 12,9
ΤΙΜΗ	250 €	265 €	315 €

Premium line

52cc
3.0Hp

Με διαιρούμενο άξονα για ευκολία στη μεταφορά και την αποθήκευση



Συμπεριλαμβάνει:

- ✓ Ενισχυμένη αυτόματη κεφαλή μεσινέζας
- ✓ Νήμα κοπής Ø 3mm/15m PRO SILENT
- ✓ Τρίφτερο δίσκο κοπής Ø 255 x 1,6 mm
- ✓ Ιμάντα ανάρτησης 4 σημείων
- ✓ Κλειδιά συναρμολόγησης - συντήρησης
- ✓ Δοχείο ανάμιξης καυσίμου-λαδιού

Premium line

62cc
3.46Hp

Με διαιρούμενο άξονα για ευκολία στη μεταφορά και την αποθήκευση



Συμπεριλαμβάνει:

- ✓ Ενισχυμένη αυτόματη κεφαλή μεσινέζας
- ✓ Νήμα κοπής Ø 3mm/15m PRO SILENT
- ✓ Τρίφτερο δίσκο κοπής Ø 255 x 1,6 mm
- ✓ Ιμάντα ανάρτησης 4 σημείων
- ✓ Κλειδιά συναρμολόγησης - συντήρησης
- ✓ Δοχείο ανάμιξης καυσίμου-λαδιού

ΚΩΔΙΚΟΣ	691033
ΚΥΒΙΣΜΟΣ (cc)	52
ΙΣΧΥΣ (Hp/kW)	3,0 / 2,2
ΑΞΟΝΑΣ ΔΙΑΙΡΟΥΜ. (mm)	Ø 28
ΔΙΑΣΤΑΣΕΙΣ ΣΥΣΚ. (mm)	290 x 310 x 1080
ΒΑΡΟΣ (Κ/Μ) (kg)	7,9 / 12
ΤΙΜΗ	250 €

ΚΩΔΙΚΟΣ	691084
ΚΥΒΙΣΜΟΣ (cc)	62
ΙΣΧΥΣ (Hp/kW)	3,46 / 2,6
ΑΞΟΝΑΣ ΔΙΑΙΡΟΥΜ. (mm)	Ø 28
ΔΙΑΣΤΑΣΕΙΣ ΣΥΣΚ. (mm)	285 x 315 x 1070
ΒΑΡΟΣ (Κ/Μ) (kg)	8,5 / 11,3
ΤΙΜΗ	280 €

Επινώτιο (πλάτης) θαμνοκοπικό βενζίνης

52cc
3.0Hp



Συμπεριλαμβάνει:

- ✓ Τρίφτερο δίσκο κοπής Ø 255 x 1,6 mm
- ✓ Κεφαλή μεσινέζας με νήμα κοπής
- ✓ Ιμάντα ανάρτησης 4 σημείων
- ✓ Κλειδιά συναρμολόγησης και συντήρησης
- ✓ Δοχείο ανάμιξης καυσίμου-λαδιού

ΚΩΔΙΚΟΣ	691055
ΚΥΒΙΣΜΟΣ (cc)	52
ΙΣΧΥΣ (Hp/kW)	3,0 / 2,2
ΑΞΟΝΑΣ ΔΙΑΙΡΟΥΜ. (mm)	Ø 26
ΔΙΑΣΤΑΣΕΙΣ ΣΥΣΚ. (mm)	830 x 300 x 310
ΒΑΡΟΣ (Κ/Μ) (kg)	11 / 13
ΤΙΜΗ	310 €

Ηλεκτρικό θαμνοκοπικό

1400 WATT

- 1 Ισχυρό μοτέρ (1400W) με θερμικό προστασίας και σύστημα ομαλής εκκίνησης (Soft Start)
- 2 Διαιρούμενος άξονας
- 3 Πρακτική ασύμμετρη χειρολαβή "τιμόνι ποδηλάτου"



Συμπεριλαμβάνει:

- ✓ Δίσκο κοπής
- ✓ Κεφαλή μεσινέζας με νήμα κοπής
- ✓ Ιμάντα ανάρτησης

Πλάτος κοπής 420mm

ΚΩΔΙΚΟΣ	691132
ΜΟΤΕΡ (W)	1400
ΠΛΑΤΟΣ ΚΟΠΗΣ (mm)	420
ΔΙΑΣΤΑΣΕΙΣ ΣΥΣΚ. (mm)	110 x 230 x 1000
ΒΑΡΟΣ (Κ/Μ) (kg)	6 / 7
ΤΙΜΗ	145 €

ΤΡΟΧΗΛΑΤΟ

62cc

3.0Hp

Συμπεριλαμβάνει:

- ✓ Τρίφτερο δίσκο κοπής Ø 255 x 1,6 mm
- ✓ Κεφαλή μεαινέζας με νήμα κοπής
- ✓ Κλειδιά συναρμολόγησης-συντήρησης



ΚΩΔΙΚΟΣ	691061
ΚΥΒΙΣΜΟΣ (cc)	62
ΙΣΧΥΣ (Hp/kW)	3,0 / 2,2
ΑΞΟΝΑΣ (mm)	Ø 26
ΔΙΑΣΤΑΣΕΙΣ ΣΥΣΚ. (mm)	560 x 500 x 340
ΒΑΡΟΣ (Κ/Μ) (kg)	12 / 14
ΤΙΜΗ	300 €

ΘΑΜΝΟΚΟΠΤΙΚΟ ΕΔΑΦΟΥΣ (ΚΑΤΑΣΤΡΟΦΕΑΣ)

174cc

Ø 56cm

- Τετράχρονος κινητήρας 174cc
- Μεγάλο πλάτος κοπής Ø 56cm

Συμπεριλαμβάνει:

- ✓ Κεφαλή μεαινέζας με νήμα κοπής
- ✓ Κλειδιά συναρμολόγησης-συντήρησης



ΚΩΔΙΚΟΣ	691120
ΚΥΒΙΣΜΟΣ (cc)	174
ΠΛΑΤΟΣ ΚΟΠΗΣ (mm)	560
ΔΙΑΣΤΑΣΕΙΣ ΣΥΣΚ. (mm)	880 x 530 x 530
ΒΑΡΟΣ (Κ/Μ) (kg)	28,3 / 33,2
ΤΙΜΗ	725 €

ΧΟΡΤΟΚΟΠΤΙΚΟ - ΘΕΡΙΣΤΙΚΟ ΜΕ ΜΠΑΡΑ ΚΟΠΗΣ 97 cm

196cc

97cm

- ✓ Τετράχρονος κινητήρας 196cc
- ✓ Μπάρα κοπής 97 cm
- ✓ Τιμόνι ρυθμιζόμενο (πάνω-κάτω)
- ✓ Ύψος λαβής από το έδαφος 100-112 cm
- ✓ 1 ταχύτητα εμπρός 3 km/h
- ✓ Τρακτερωτοί τροχοί



ΚΩΔΙΚΟΣ	691080
ΚΥΒΙΣΜΟΣ (cc)	196
ΠΛΑΤΟΣ ΚΟΠΗΣ (mm)	970
ΡΥΘΜΙΣΗ ΥΨΟΥΣ ΚΟΠΗΣ (cm)	3 - 8
ΔΙΑΣΤΑΣΕΙΣ ΣΥΣΚ. (mm)	1065 x 505 x 555
ΒΑΡΟΣ (Κ/Μ) (kg)	59 / 68
ΤΙΜΗ	1.250 €

Ηλεκτρικό πολυμηχάνημα 3σε 1

1200 WATT

Συμπεριλαμβάνει:

- ✓ Βασικό μηχάνημα ισχύος 1200W

Εξάρτηματα:

- Εξάρτημα κονταροπρίονο με λάμα 25cm
- Εξάρτημα θαμνοκοπτικό
- Εξάρτημα ψαλίδι μπορντούρας
- Προέκταση 100cm
- Τρίφτερο δίσκο Ø255mm & κεφαλή μεαινέζας • Ιμάντα ανάρτησης



Μήκος 110 cm
Βάρος 3,2 kg



ΕΞΑΡΤΗΜΑ ΚΟΝΤΑΡΟ-ΠΡΙΟΝΟ
Βάρος 1,15kg
Μήκος 115cm

ΚΩΔ.: 692135
ΤΙΜΗ: 65 €



ΠΡΟΕΚΤΑΣΗ ΚΟΝΤΑΡΟ-ΠΡΙΟΝΟΥ
Βάρος 0,9kg
Μήκος 100cm

ΚΩΔ.: 692137
ΤΙΜΗ: 21 €



ΕΞΑΡΤΗΜΑ ΘΑΜΝΟΚΟΠΤΙΚΟ
Βάρος 1,275kg
Μήκος 85cm

ΚΩΔ.: 692136
ΤΙΜΗ: 45 €



ΕΞΑΡΤΗΜΑ ΨΑΛΙΔΙ ΜΠΟΡΝΤΟΥΡΑΣ
Βάρος 2,23kg
Μήκος 135cm

ΚΩΔ.: 692120
ΤΙΜΗ: 80 €

ΚΩΔΙΚΟΣ	691091
ΙΣΧΥΣ (W)	1200
ΑΞΟΝΑΣ ΔΙΑΙΡΟΥΜ. (mm)	Ø 25
ΔΙΑΣΤΑΣ. ΣΥΣΚ. (mm)	220 x 330 x 1090
ΒΑΡΟΣ ΣΥΣΚ. (kg)	12
ΤΙΜΗ	270 €

Συμπεριλαμβάνει:

- ✓ Βασικό μηχάνημα 52cc
- ✓ Ισχύς 2Hp
- ✓ Εξαρτήματα:
- Εξάρτημα κονταροπρίονο
- Εξάρτημα θαμνοκοπτικό
- Προέκταση 100cm
- Τρίφτερο δίσκο Ø255mm & κεφαλή μεσινέζας
- Ιμάντα ανάρτησης



3 ΣΕ 1

52cc
2.0Hp

Μήκος
110 cm
Βάρος
6,3 kg



ΕΞΑΡΤΗΜΑ ΚΟΝΤΑΡΟΠΡΙΟΝΟ
Βάρος: 1,5kg
Μήκος: 85/110cm (με λάμα)

ΚΩΔ.: 692125
ΤΙΜΗ: 55 €

ΕΞΑΡΤΗΜΑ ΘΑΜΝΟΚΟΠΤΙΚΟ
Βάρος: 1,45kg
Μήκος: 85cm



ΕΞΑΡΤΗΜΑ ΚΟΝΤΑΡΟΠΡΙΟΝΟΥ
Βάρος: 0,95kg
Μήκος: 100cm

ΚΩΔ.: 692108
ΤΙΜΗ: 35 €

ΠΡΟΕΚΤΑΣΗ ΚΟΝΤΑΡΟΠΡΙΟΝΟΥ
Βάρος: 0,95kg
Μήκος: 100cm

ΚΩΔ.: 692109
ΤΙΜΗ: 20 €

Συμπεριλαμβάνει:

- ✓ Βασικό μηχάνημα 52cc
- ✓ Ισχύς 3Hp
- ✓ Εξαρτήματα:
- Εξάρτημα κονταροπρίονο με ρυθμιζόμενη κλίση κεφαλής
- Εξάρτημα θαμνοκοπτικό
- Προέκταση 100cm
- Τρίφτερο δίσκο Ø255mm & κεφαλή μεσινέζας
- Ιμάντα ανάρτησης



3 ΣΕ 1

52cc
3.0Hp

Μήκος
100 cm
Βάρος
5,9 kg



ΡΥΘΜΙΖΟΜΕΝΗ ΚΛΙΣΗ ΚΕΦΑΛΗΣ

ΕΞΑΡΤΗΜΑ ΚΟΝΤΑΡΟΠΡΙΟΝΟ
Βάρος: 1,9kg
Μήκος: 110cm

ΚΩΔ.: 692133
ΤΙΜΗ: 70 €

ΕΞΑΡΤΗΜΑ ΘΑΜΝΟΚΟΠΤΙΚΟ
Βάρος: 1,45kg
Μήκος: 85cm



ΕΞΑΡΤΗΜΑ ΚΟΝΤΑΡΟΠΡΙΟΝΟΥ
Βάρος: 0,95kg
Μήκος: 100cm

ΚΩΔ.: 692108
ΤΙΜΗ: 35 €

ΠΡΟΕΚΤΑΣΗ ΚΟΝΤΑΡΟΠΡΙΟΝΟΥ
Βάρος: 0,95kg
Μήκος: 100cm

ΚΩΔ.: 692109
ΤΙΜΗ: 20 €

ΚΩΔΙΚΟΣ	691117	691034
ΙΣΧΥΣ (Hp/kW)	2,0 / 1,5	3,0 / 2,2
ΑΞΟΝΑΣ ΔΙΑΙΡΟΥΜ. (mm)	Ø 26	Ø 26
ΔΙΑΣΤΑΣ. ΣΥΣΚ. (mm)	288/100 x 325 x 1100	285/125 x 315 x 1070
ΒΑΡΟΣ ΣΥΣΚ. (kg)	13,5	16
ΤΙΜΗ	300 €	330 €

Συμπεριλαμβάνει:

- ✓ Βασικό μηχάνημα 52cc
- ✓ Ισχύς 2Hp
- ✓ Εξαρτήματα:
- Εξάρτημα κονταροπρίονο
- Εξάρτημα θαμνοκοπτικό
- Εξάρτημα ψαλίδι μπορντούρας
- Προέκταση 100cm
- Τρίφτερο δίσκο Ø255mm & κεφαλή μεσινέζας
- Ιμάντα ανάρτησης



4 ΣΕ 1

52cc
2.0Hp

Μήκος
110 cm
Βάρος
6,3 kg



ΕΞΑΡΤΗΜΑ ΚΟΝΤΑΡΟΠΡΙΟΝΟ
Βάρος: 1,5kg
Μήκος: 85/110cm (με λάμα)

ΚΩΔ.: 692125
ΤΙΜΗ: 55 €

ΠΡΟΕΚΤΑΣΗ ΚΟΝΤΑΡΟΠΡΙΟΝΟΥ
Βάρος: 0,95kg
Μήκος: 100cm

ΚΩΔ.: 692109
ΤΙΜΗ: 20 €

ΕΞΑΡΤΗΜΑ ΘΑΜΝΟΚΟΠΤΙΚΟ
Βάρος: 1,45kg
Μήκος: 85cm



ΕΞΑΡΤΗΜΑ ΨΑΛΙΔΙ ΜΠΟΡΝΤΟΥΡΑΣ
Βάρος: 2,23kg
Μήκος: 135cm

ΚΩΔ.: 692108
ΤΙΜΗ: 35 €

ΕΞΑΡΤΗΜΑ ΨΑΛΙΔΙ ΜΠΟΡΝΤΟΥΡΑΣ
Βάρος: 2,23kg
Μήκος: 135cm

ΚΩΔ.: 692126
ΤΙΜΗ: 65 €

Συμπεριλαμβάνει:

- ✓ Βασικό μηχάνημα 52cc
- ✓ Ισχύς 3Hp
- ✓ Εξαρτήματα:
- Εξάρτημα κονταροπρίονο με ρυθμιζόμενη κλίση κεφαλής
- Εξάρτημα θαμνοκοπτικό
- Εξάρτημα ψαλίδι μπορντούρας
- Προέκταση 100cm
- Τρίφτερο δίσκο Ø255mm & κεφαλή μεσινέζας
- Ιμάντα ανάρτησης



4 ΣΕ 1

52cc
3.0Hp

Μήκος
100 cm
Βάρος
5,9 kg

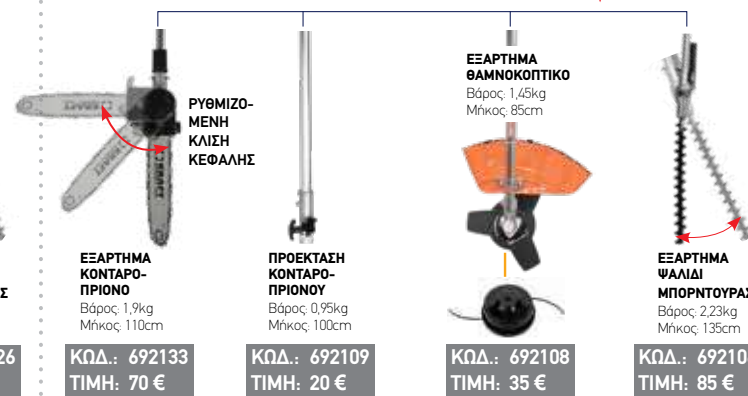

ΡΥΘΜΙΖΟΜΕΝΗ ΚΛΙΣΗ ΚΕΦΑΛΗΣ

ΕΞΑΡΤΗΜΑ ΚΟΝΤΑΡΟΠΡΙΟΝΟ
Βάρος: 1,9kg
Μήκος: 110cm

ΚΩΔ.: 692133
ΤΙΜΗ: 70 €

ΠΡΟΕΚΤΑΣΗ ΚΟΝΤΑΡΟΠΡΙΟΝΟΥ
Βάρος: 0,95kg
Μήκος: 100cm

ΚΩΔ.: 692109
ΤΙΜΗ: 20 €

ΕΞΑΡΤΗΜΑ ΘΑΜΝΟΚΟΠΤΙΚΟ
Βάρος: 1,45kg
Μήκος: 85cm



ΕΞΑΡΤΗΜΑ ΨΑΛΙΔΙ ΜΠΟΡΝΤΟΥΡΑΣ
Βάρος: 2,23kg
Μήκος: 135cm

ΚΩΔ.: 692108
ΤΙΜΗ: 35 €

ΕΞΑΡΤΗΜΑ ΨΑΛΙΔΙ ΜΠΟΡΝΤΟΥΡΑΣ
Βάρος: 2,23kg
Μήκος: 135cm

ΚΩΔ.: 692106
ΤΙΜΗ: 85 €

ΚΩΔΙΚΟΣ	691118	691074
ΙΣΧΥΣ (Hp/kW)	2,0 / 1,5	3,0 / 2,2
ΑΞΟΝΑΣ ΔΙΑΙΡΟΥΜ. (mm)	Ø 26	Ø 26
ΔΙΑΣΤΑΣ. ΣΥΣΚ. (mm)	288/100 x 325 x 1100	285/125 x 315 x 1070
ΒΑΡΟΣ ΣΥΣΚ. (kg)	15,8	16,5
ΤΙΜΗ	370 €	410 €

BENZINOKINHTA

26cc
1.0Hp

26cc, οικονομικό,
ελαφρύ,
εύχρηστο &
επεκτάσιμο

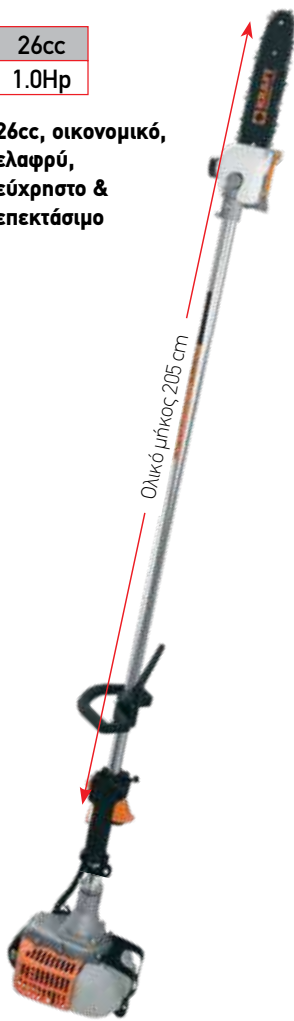

✓ Κινητήρας 26cc (1,0HP)

Περιλαμβάνει

- Ιμάντα ανάρτησης
- Κλειδί συναρμολόγησης
- Θήκη λάμας

ΠΡΟΕΚΤΑΣΗ (OPTIONAL)

Προέκταση 75cm
ΚΩΔ.: 692138 ΤΙΜΗ: 15 €

32,5cc
1.2Hp

32,5cc, διαιρούμενο,
με προέκταση
για πρόσβαση
σε ψηλότερα
σημεία

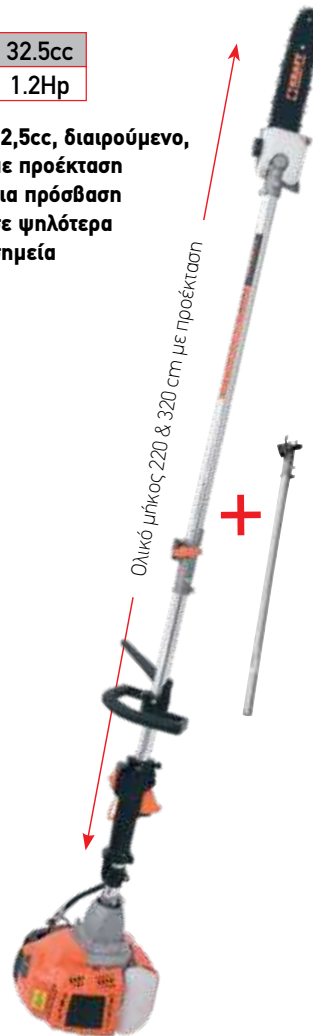

✓ Κινητήρας 32,5cc (1,2HP)

- ✓ Διαιρούμενος άξονας
- ✓ Με προέκταση άξονα 100cm

Περιλαμβάνει

- Προέκταση
- Ιμάντα ανάρτησης
- Κλειδί συναρμολόγησης
- Θήκη λάμας

52cc
3.0Hp

52cc, ισχυρό,
με ρυθμιζόμενη
κλίση κεφαλής
και προέκταση
άξονα για πρόσβαση
σε ψηλότερα
σημεία

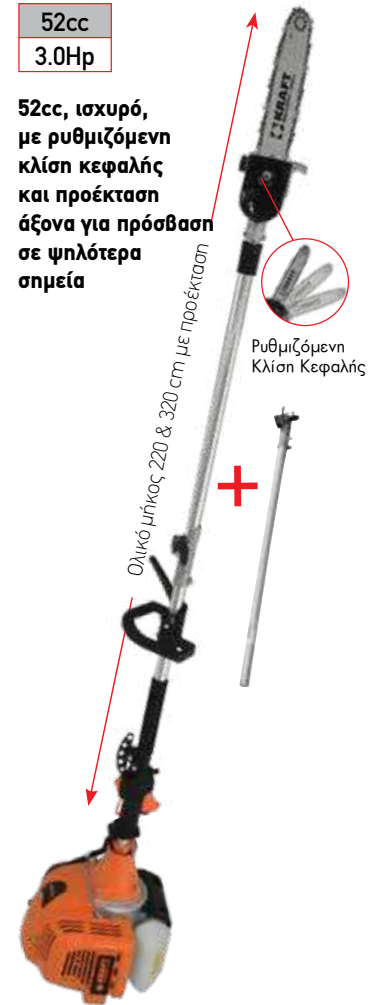

✓ Κινητήρας 52cc (3HP)

- ✓ Διαιρούμενος άξονας
- ✓ Με προέκταση άξονα 100cm

Περιλαμβάνει

- Προέκταση
- Ιμάντα ανάρτησης
- Κλειδί συναρμολόγησης
- Θήκη λάμας

ΜΗΚΟΣ ΛΑΜΑΣ	691099	691119	691035
ΚΥΒΙΣΜΟΣ (cc)	26	32,5	52
ΙΣΧΥΣ (Hp/kW)	1,0/0,7	1,2/0,85	3/2,2
ΜΗΚΟΣ ΛΑΜΑΣ (cm)	25	25	25
ΑΛΥΣΙΔΑ (mm)	3/8"x1,3	3/8"x1,3	3/8"x1,3
ΟΔΗΓΟΙ ΑΛΥΣΙΔΑΣ	39	39	39
ΔΙΑΣΤ. ΣΥΣΚ. (mm)	250 x 270 x 1780	288 x 325 x 1100	290 x 310 x 1080
ΒΑΡΟΣ ΚΟΝΤΑΡΟΠΡ. (kg)	5,6	7,0	7,0
ΒΑΡΟΣ ΠΡΟΕΚΤΑΣΗΣ (kg)	1,2	0,95	0,95
ΒΑΡΟΣ ΣΥΣΚΕΥΑΣΙΑΣ (kg)	7,9	10	11
ΤΙΜΗ	180 €	220 €	290 €

ΑΝΑΛΩΣΙΜΑ

ΑΛΥΣΙΔΑ
ΛΑΜΑ

ΚΩΔΙΚΟΣ: 692115 / ΤΙΜΗ: 16€

ΚΩΔΙΚΟΣ: 692114 / ΤΙΜΗ: 9€

ΗΛΕΚΤΡΙΚΟ

ΜΠΑΤΑΡΙΑΣ

1000
WATT

ΜΗΚΟΣ
ΛΑΜΑΣ
25cm



Ολικό μήκος 150 έως 200 cm

Ρυθμιζόμενη
Κλίση Κεφαλής

- ✓ Τηλεσκοπικός άξονας για πρόσβαση σε ψηλά σημεία
- ✓ Ρυθμιζόμενη κλίση κεφαλής 15°
- ✓ Αυτόματο σύστημα λίπανσης αλυσίδας

Περιλαμβάνει

- Ιμάντα ανάρτησης
- Κλειδί συναρμολόγησης
- Θήκη λάμας

21
VOLT

ΜΗΚΟΣ
ΛΑΜΑΣ
20cm

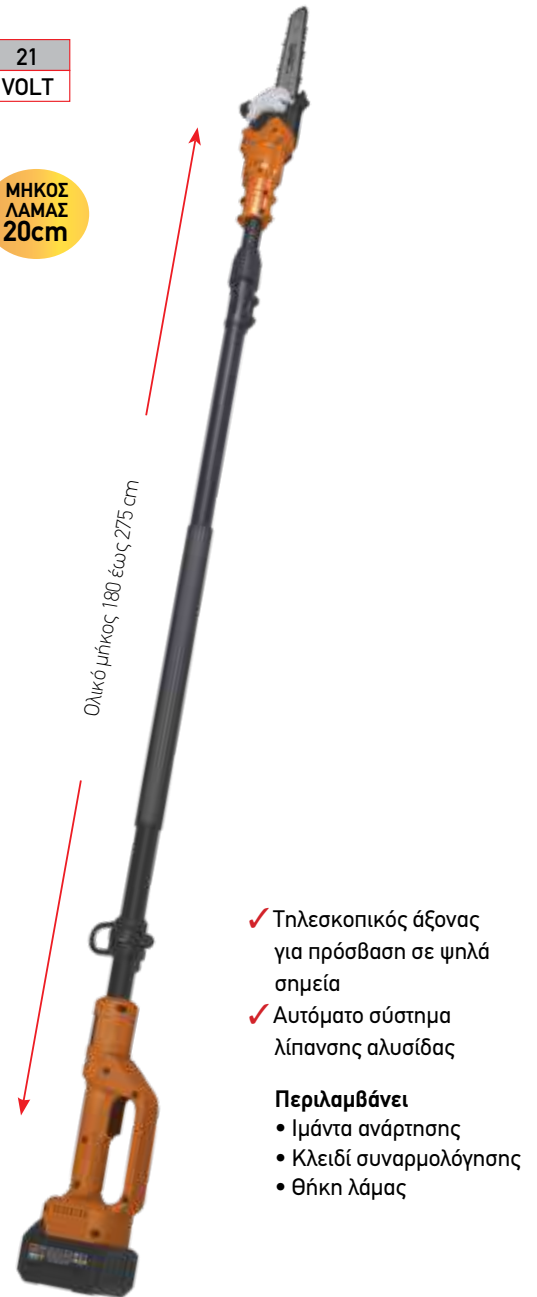

Ολικό μήκος 180 έως 275 cm

- ✓ Τηλεσκοπικός άξονας για πρόσβαση σε ψηλά σημεία
- ✓ Αυτόματο σύστημα λίπανσης αλυσίδας

Περιλαμβάνει

- Ιμάντα ανάρτησης
- Κλειδί συναρμολόγησης
- Θήκη λάμας

ΕΞΑΡΤΗΜΑΤΑ

ΜΠΑΤΑΡΙΑ 21V 4.0Ah

ΚΩΔ.: 692145 ΤΙΜΗ: 65 €



ΦΟΡΤΙΣΤΗΣ

ΚΩΔ.: 692146 ΤΙΜΗ: 11 €



ΚΩΔΙΚΟΣ	691153
ΙΣΧΥΣ (W)	1000
ΜΗΚΟΣ ΛΑΜΑΣ (cm)	25
ΤΑΧΥΤ. ΑΛΥΣΙΔΑΣ (m/sec)	8,3
ΑΛΥΣΙΔΑ (mm)	3/8" x 1,3
ΟΔΗΓΟΙ ΑΛΥΣΙΔΑΣ	39
ΟΛΙΚΟ ΜΗΚΟΣ (cm)	150 έως 200
ΔΙΑΣΤΑΣΕΙΣ ΣΥΣΚ.(mm)	215x105x135
ΒΑΡΟΣ (Κ/Μ) (kg)	4,8 x 5,5
ΤΙΜΗ	140 €

ΑΝΑΛΩΣΙΜΑ	ΑΛΥΣΙΔΑ ΛΑΜΑ	ΚΩΔΙΚΟΣ: 692115 / ΤΙΜΗ: 16€ ΚΩΔΙΚΟΣ: 692114 / ΤΙΜΗ: 9€
-----------	-----------------	---

ΚΩΔΙΚΟΣ	691151
ΤΑΣΗ (V)	21
ΜΗΚΟΣ ΛΑΜΑΣ (cm)	20
ΤΑΧΥΤ. ΑΛΥΣΙΔΑΣ (m/sec)	10,8
ΑΛΥΣΙΔΑ (mm)	1/4" x 1,1
ΟΔΗΓΟΙ ΑΛΥΣΙΔΑΣ	40
ΟΛΙΚΟ ΜΗΚΟΣ (cm)	180 έως 275
ΔΙΑΣΤΑΣΕΙΣ ΣΥΣΚ.(mm)	170 x 140 x 1620
ΒΑΡΟΣ (Κ/Μ) (kg)	5,5 / 6
ΤΙΜΗ	450 €

ΑΝΑΛΩΣΙΜΑ	ΑΛΥΣΙΔΑ ΛΑΜΑ	ΚΩΔΙΚΟΣ: 692151 / ΤΙΜΗ: 16€ ΚΩΔΙΚΟΣ: 692205 / ΤΙΜΗ: 15€
-----------	-----------------	--

12 VOLT

- Ελαιοραβδιστικό με κινητήρα 12V με ράβδους από ανθρακονήματα και τηλεσκοπικό κοντάρι αλουμινίου
- Κατάλληλο για χρήση με 12V μπαταρίες αργής εκφόρτισης ή με γεννήτρια DC (δυναμό) 12-14V
- Συνοδεύεται με καλώδιο 15 μέτρων, ακροδέκτες σύνδεσης

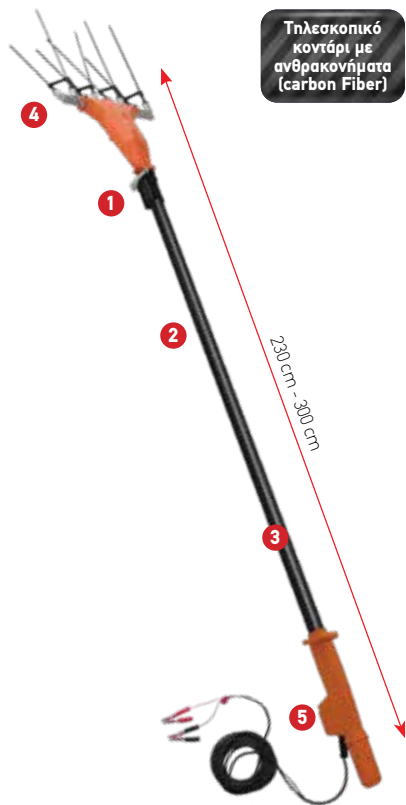

Τηλεσκοπικό κοντάρι με ανθρακονήματα (carbon Fiber)

- 1 Κινητήρας 12V
- 2 Τηλεσκοπικό κοντάρι αλουμινίου
- 3 Εσωτερικό καλώδιο σπирάλ για εύκολη κύλιση κονταριού
- 4 Χτένα: Διπλή με οκτώ βιδωτές ράβδους από ανθρακονήματα
- 5 Εργονομική λαβή με διακόπτη ON/OFF

34 VOLT

- Ελαιοραβδιστικό με ισχυρό κινητήρα 34V με ράβδους από ανθρακονήματα και τηλεσκοπικό κοντάρι αλουμινίου
- Κατάλληλο για χρήση με 12V μπαταρίες αργής εκφόρτισης
- Συνοδεύεται με καλώδιο 15 μέτρων, μετατροπέα Inverter 12V σε 34V, ακροδέκτες σύνδεσης

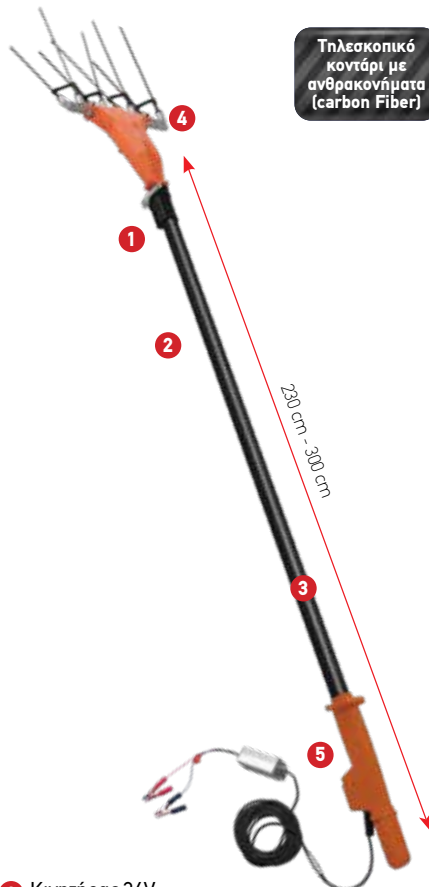

Τηλεσκοπικό κοντάρι με ανθρακονήματα (carbon Fiber)

- 1 Κινητήρας 34V
- 2 Τηλεσκοπικό κοντάρι αλουμινίου
- 3 Εσωτερικό καλώδιο σπирάλ για εύκολη κύλιση κονταριού
- 4 Χτένα: Διπλή με οκτώ βιδωτές ράβδους από ανθρακονήματα
- 5 Εργονομική λαβή με διακόπτη ON/OFF

ΚΩΔΙΚΟΣ	691169	691168
ΤΑΣΗ (V)	12	34
ΙΣΧΥΣ max. (W)	240	350
ΜΗΚΟΣ (cm)	230 - 300	230 - 300
ΤΑΧΥΤΗΤΑ (rpm)	1000	1000
ΠΛΑΤΟΣ ΕΡΓΑΣΙΑΣ (mm)	280	280
ΜΗΚΟΣ ΚΑΛΩΔΙΟΥ (mm)	15	15
ΔΙΑΣΤ. ΣΥΣΚ. (mm)	1930 x 285/55 x 110	1420 x 295/60 x 110
ΒΑΡΟΣ (ΧΩΡΙΣ ΚΑΛΩΔΙΟ) (kg)	3,0	3,0
ΒΑΡΟΣ ΣΥΣΚΕΥΑΣΙΑΣ (kg)	4,75	6,55
ΤΙΜΗ	420 €	475 €

ΑΝΑΛΩΣΙΜΑ

ΒΕΡΓΑ CARBON ΒΙΔΩΤΗ ΕΛΑΙΟΡΑΒΔΙΣΤΙΚΩΝ

ΚΩΔ.: 692206 ΤΙΜΗ: 6€



16,8Volt
2 x 2Ah

- ✓ Διαθέτει 6 διαφορετικές ρυθμίσεις για αποτελεσματικό δέσιμο/συγκράτηση.
- ✓ Ρύθμιση από 3 έως 8 περιφορές επαγωγικό (brushless) μοτέρ
- ✓ Γάντζος με στενό άνοιγμα για δυνατή συγκράτηση.

ΚΩΔΙΚΟΣ	691142
ΜΕΓ. ΔΙΑΜ. ΔΕΣΙΜΑΤΟΣ (mm)	25
ΤΑΣΗ (V)	16,8
ΑΥΤΟΝΟΜΙΑ (h) / ΔΕΣΙΜΑΤΑ	12 / 7500
ΔΙΑΣΤΑΣΕΙΣ ΣΥΣΚ (mm)	450 x 120 x 300
ΒΑΡΟΣ (Κ/Μ) (kg)	1,13 / 4,0
ΤΙΜΗ	450 €

ΣΥΡΜΑ ΔΕΣΙΜΑΤΟΣ

ΚΩΔ.: 692192 ΤΙΜΗ: 3,5€



4,2Volt

Με ενσωματωμένη μπαταρία



Ημιαυτόματο δετικό μπαταρίας για πρόσδεση σε σταθερά σημεία (π.χ. πασσάλους, ραβδιά στήριξης)

ΚΩΔΙΚΟΣ	691143
ΜΕΓ. ΔΙΑΜ. ΔΕΣΙΜΑΤΟΣ (mm)	45
ΤΑΣΗ (V)	4,2
ΑΥΤΟΝΟΜΙΑ (h) / ΔΕΣΙΜΑΤΑ	12 / 6000
ΔΙΑΣΤΑΣΕΙΣ ΣΥΣΚ (mm)	410 x 90 x 300
ΒΑΡΟΣ (Κ/Μ) (kg)	0,77 / 2,34
ΤΙΜΗ	145 €

ΣΥΡΜΑ ΔΕΣΙΜΑΤΟΣ

ΚΩΔ.: 692193 ΤΙΜΗ: 3,5€



ΨΑΛΙΔΙ ΚΛΑΔΕΜΑΤΟΣ ΜΠΑΤΑΡΙΑΣ ΛΙΘΙΟΥ 16,8 V (1x2.5Ah)

- ✓ Δυνατότητα κοπής έως 28mm με 2 σκάλες ρύθμισης
 - ✓ Ισχυρό επαγωγικό (brushless) μοτέρ
 - ✓ Με μία μπαταρία 2,5 Ah
 - ✓ Λεπίδες από ειδικό μίγμα ατσάλιου τύπου SK5 για μεγάλη αντοχή και καθαρές κοπές
 - ✓ Φορτιστής ταυτόχρονης φόρτισης 2 μπαταριών
- Περιλαμβάνει 1 μπαταρία λιθίου 2.5Ah,
1 φορτιστή, βαλιτσάκι μεταφοράς

ΚΩΔΙΚΟΣ	691127
ΤΑΣΗ (V)	16,8
ΙΚΑΝ. ΚΟΠΗΣ (mm)	Ø 1-28
ΔΙΑΣΤ. ΣΥΣΚ. (mm)	314 x 77 x 237
ΒΑΡΟΣ (Κ/Μ) (kg)	0,7 / 0,9
ΤΙΜΗ	150€



28mm Max.

ΕΦΕΔΡΙΚΗ ΜΠΑΤΑΡΙΑ
ΚΩΔ.: 692141 ΤΙΜΗ: 42€



ΠΕΡΙΛΑΜΒΑΝΕΙ

βαλιτσάκι μεταφοράς

1 μπαταρία
λιθίου 2.5Ah

φορτιστής
δύο μπαταριών

ΨΑΛΙΔΙ ΚΛΑΔΕΜΑΤΟΣ ΜΠΑΤΑΡΙΑΣ ΛΙΘΙΟΥ 21 V (2x2.0Ah)

- ✓ Δυνατότητα κοπής έως 28mm με 3 σκάλες ρύθμισης
- ✓ Ισχυρό επαγωγικό (brushless) μοτέρ
- ✓ Με δύο μπαταρίες 2,0 Ah
- ✓ Φορτιστής ταυτόχρονης φόρτισης 2 μπαταριών

Περιλαμβάνει 2 μπαταρίες λιθίου 2.0Ah,
1 φορτιστή, βαλιτσάκι μεταφοράς

ΚΩΔΙΚΟΣ	691165
ΤΑΣΗ (V)	21
ΙΚΑΝ. ΚΟΠΗΣ (mm)	Ø 1-28
ΔΙΑΣΤ. ΣΥΣΚ. (mm)	330 x 80 x 250
ΒΑΡΟΣ (Κ/Μ) (kg)	1,05 / 2,4
ΤΙΜΗ	170 €



28mm Max.

ΕΦΕΔΡΙΚΗ ΜΠΑΤΑΡΙΑ
ΚΩΔ.: 692244 ΤΙΜΗ: 32€



ΠΕΡΙΛΑΜΒΑΝΕΙ

βαλιτσάκι μεταφοράς

2 μπαταρίες
λιθίου 2.0Ah

φορτιστής
δύο μπαταριών

ΨΑΛΙΔΙ ΚΛΑΔΕΜΑΤΟΣ ΜΠΑΤΑΡΙΑΣ ΛΙΘΙΟΥ 16,8 V (2x2.5Ah)

- ✓ Δυνατότητα κοπής έως 28mm με 2 σκάλες ρύθμισης
 - ✓ Ισχυρό επαγωγικό (brushless) μοτέρ ✓ Με δύο μπαταρίες 2,5 Ah
 - ✓ Λεπίδες από ειδικό μίγμα ατσάλιου τύπου SK5 για μεγάλη αντοχή και καθαρές κοπές
 - ✓ Άνω λεπίδα με επικάλυψη Teflon για μείωση τριβών, καλύτερες κοπές, μικρότερη καταπόνηση του μοτέρ, αύξηση απόδοσης και διάρκειας ζωής του εργαλείου
 - ✓ Φορτιστής ταυτόχρονης φόρτισης 2 μπαταριών
- Περιλαμβάνει 2 μπαταρίες λιθίου 2.5Ah,
1 φορτιστή, βαλιτσάκι μεταφοράς

ΚΩΔΙΚΟΣ	691112
ΤΑΣΗ (V)	16,8
ΙΚΑΝ. ΚΟΠΗΣ (mm)	Ø 1-28
ΔΙΑΣΤ. ΣΥΣΚ. (mm)	290 x 80 x 260
ΒΑΡΟΣ (Κ/Μ) (kg)	0,9 / 2,06
ΤΙΜΗ	185 €



28mm Max.

ΕΦΕΔΡΙΚΗ ΜΠΑΤΑΡΙΑ
ΚΩΔ.: 692141 ΤΙΜΗ: 42€



ΠΕΡΙΛΑΜΒΑΝΕΙ

βαλιτσάκι μεταφοράς

2 μπαταρίες
λιθίου 2.5Ah

φορτιστής
δύο μπαταριών

ΨΑΛΙΔΙ ΚΛΑΔΕΜΑΤΟΣ ΜΠΑΤΑΡΙΑΣ ΛΙΘΙΟΥ 21 V (2x2.0Ah)

- ✓ Δυνατότητα κοπής έως 32mm με 4 σκάλες ρύθμισης
- ✓ Ισχυρό επαγωγικό (brushless) μοτέρ
- ✓ Με δύο μπαταρίες 2,0 Ah
- ✓ Φορτιστής ταυτόχρονης φόρτισης 2 μπαταριών

Περιλαμβάνει 2 μπαταρίες λιθίου 2.0Ah,
1 φορτιστή, βαλιτσάκι μεταφοράς

ΚΩΔΙΚΟΣ	691166
ΤΑΣΗ (V)	21
ΙΚΑΝ. ΚΟΠΗΣ (mm)	Ø 1-32
ΔΙΑΣΤ. ΣΥΣΚ. (mm)	330 x 95 x 260
ΒΑΡΟΣ (Κ/Μ) (kg)	1,1 / 2,2
ΤΙΜΗ	195 €



32mm Max.

ΕΦΕΔΡΙΚΗ ΜΠΑΤΑΡΙΑ
ΚΩΔ.: 692244 ΤΙΜΗ: 32€



ΠΕΡΙΛΑΜΒΑΝΕΙ

βαλιτσάκι μεταφοράς

2 μπαταρίες
λιθίου 2.0Ah

φορτιστής
δύο μπαταριών

ΨΑΛΙΔΙ ΚΛΑΔΕΜΑΤΟΣ ΜΠΑΤΑΡΙΑΣ ΛΙΘΙΟΥ 16,8 V (1x2Ah & 1x4Ah)

✓ Δυνατότητα κοπής έως 32mm με 2 σκάλες ρύθμισης ✓ Ισχυρό επαγωγικό (brushless) μοτέρ ✓ Με δύο μπαταρίες 2 Ah και 4 Ah ✓ Λεπίδες από ειδικό μίγμα ατσάλιου τύπου SK5 για μεγάλη αντοχή και καθαρές κοπές ✓ Επιλογή προοδευτικής κοπής ✓ Φορτιστής ταυτόχρονης φόρτισης 2 μπαταριών

ΚΩΔΙΚΟΣ	691128
ΤΑΣΗ (V)	16,8
ΙΚΑΝ. ΚΟΠΗΣ (mm)	∅ 32
ΔΙΑΣΤ. ΣΥΣΚ. (mm)	424 x 98 x 312
ΒΑΡΟΣ (Κ/Μ) (kg)	0,75 / 1 & 1,2
ΤΙΜΗ	215 €

ΕΠΙΛΟΓΗ ΠΡΟΟΔΕΥΤΙΚΗΣ ΚΟΠΗΣ



32mm Max.

ΕΦΕΔΡΙΚΕΣ ΜΠΑΤΑΡΙΕΣ	
ΚΩΔ.: 692154 (2Ah)	ΤΙΜΗ: 42€
ΚΩΔ.: 692155 (4Ah)	ΤΙΜΗ: 60€

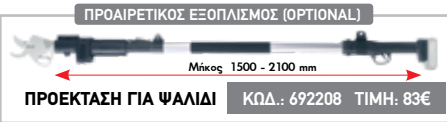

ΠΡΟΕΚΤΑΣΗ ΓΙΑ ΨΑΛΙΔΙ ΚΩΔ.: 692208 ΤΙΜΗ: 83€



ΠΕΡΙΛΑΜΒΑΝΕΙ



βαλιτσάκι μεταφοράς

2 μπαταρίες λιθίου 2Ah & 4 Ah

φορτιστής δύο μπαταριών

ΨΑΛΙΔΙ ΚΛΑΔΕΜΑΤΟΣ ΜΠΑΤΑΡΙΑΣ ΛΙΘΙΟΥ 21 V (2x2Ah)

✓ Δυνατότητα κοπής έως 40mm με 4 σκάλες ρύθμισης ✓ Ισχυρό επαγωγικό (brushless) μοτέρ ✓ Με 2 μπαταρίες 2,0 Ah ✓ Φορτιστής ταυτόχρονης φόρτισης 2 μπαταριών

Περιλαμβάνει 2 μπαταρίες λιθίου 2.0Ah, 1 φορτιστή, βαλιτσάκι μεταφοράς

ΚΩΔΙΚΟΣ	691167
ΤΑΣΗ (V)	21
ΙΚΑΝ. ΚΟΠΗΣ (mm)	∅ 1-40
ΔΙΑΣΤ. ΣΥΣΚ. (mm)	330 x 95 x 260
ΒΑΡΟΣ (Κ/Μ) (kg)	1,35 / 2,6
ΤΙΜΗ	235 €



40mm Max.

ΕΦΕΔΡΙΚΗ ΜΠΑΤΑΡΙΑ	
ΚΩΔ.: 692244	ΤΙΜΗ: 32€



ΠΕΡΙΛΑΜΒΑΝΕΙ



βαλιτσάκι μεταφοράς

2 μπαταρίες λιθίου 2.0Ah

φορτιστής δύο μπαταριών

ΨΑΛΙΔΙ ΚΛΑΔΕΜΑΤΟΣ ΜΠΑΤΑΡΙΑΣ ΛΙΘΙΟΥ 21 V (2x2.5Ah)

✓ Δυνατότητα κοπής έως 40mm με 2 σκάλες ρύθμισης ✓ Ισχυρό επαγωγικό (brushless) μοτέρ ✓ Με δύο μπαταρίες 2,5 Ah ✓ Λεπίδες από ειδικό μίγμα ατσάλιου τύπου SK5 για μεγάλη αντοχή και καθαρές κοπές ✓ Επιλογή προοδευτικής κοπής ✓ Φορτιστής ταυτόχρονης φόρτισης 2 μπαταριών

ΚΩΔΙΚΟΣ	691113
ΤΑΣΗ (V)	21
ΙΚΑΝ. ΚΟΠΗΣ (mm)	∅ 1-40
ΔΙΑΣΤ. ΣΥΣΚ. (mm)	480 x 340 x 315
ΒΑΡΟΣ (Κ/Μ) (kg)	1,3 / 2,86
ΤΙΜΗ	250 €

ΕΠΙΛΟΓΗ ΠΡΟΟΔΕΥΤΙΚΗΣ ΚΟΠΗΣ



40mm Max.

ΕΦΕΔΡΙΚΗ ΜΠΑΤΑΡΙΑ	
ΚΩΔ.: 692142	ΤΙΜΗ: 49€

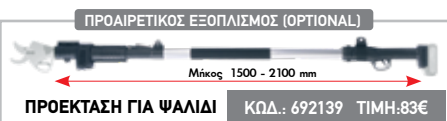

ΠΡΟΕΚΤΑΣΗ ΓΙΑ ΨΑΛΙΔΙ ΚΩΔ.: 692139 ΤΙΜΗ: 83€



ΠΕΡΙΛΑΜΒΑΝΕΙ



βαλιτσάκι μεταφοράς

2 μπαταρίες λιθίου 2.5Ah

φορτιστής δύο μπαταριών

ΨΑΛΙΔΙ ΚΛΑΔΕΜΑΤΟΣ ΜΠΑΤΑΡΙΑΣ ΛΙΘΙΟΥ 21 V (1x2Ah & 1x4Ah)

✓ Δυνατότητα κοπής έως 40mm με 2 σκάλες ρύθμισης ✓ Ισχυρό επαγωγικό (brushless) μοτέρ ✓ Με δύο μπαταρίες 2 Ah και 4 Ah ✓ Λεπίδες από ειδικό μίγμα ατσάλιου τύπου SK5 για μεγάλη αντοχή και καθαρές κοπές ✓ Επιλογή προοδευτικής κοπής ✓ Φορτιστής ταυτόχρονης φόρτισης 2 μπαταριών

ΚΩΔΙΚΟΣ	691140
ΤΑΣΗ (V)	21
ΙΚΑΝ. ΚΟΠΗΣ (mm)	∅ 40
ΔΙΑΣΤ. ΣΥΣΚ. (mm)	410 x 90 x 300
ΒΑΡΟΣ (Κ/Μ) (kg)	0,97 / 1,27 & 1,43
ΤΙΜΗ	265 €

ΕΠΙΛΟΓΗ ΠΡΟΟΔΕΥΤΙΚΗΣ ΚΟΠΗΣ



40mm Max.

ΕΦΕΔΡΙΚΕΣ ΜΠΑΤΑΡΙΕΣ	
ΚΩΔ.: 692183 (2Ah)	ΤΙΜΗ: 45€
ΚΩΔ.: 692184 (4Ah)	ΤΙΜΗ: 60€

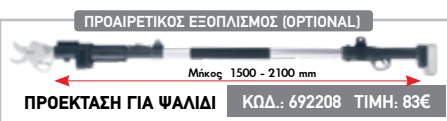

ΠΡΟΕΚΤΑΣΗ ΓΙΑ ΨΑΛΙΔΙ ΚΩΔ.: 692208 ΤΙΜΗ: 83€



ΠΕΡΙΛΑΜΒΑΝΕΙ



βαλιτσάκι μεταφοράς

2 μπαταρίες λιθίου 2Ah & 4 Ah

φορτιστής δύο μπαταριών

ΨΑΛΙΔΙ ΚΛΑΔΕΜΑΤΟΣ ΜΠΑΤΑΡΙΑΣ ΛΙΘΙΟΥ 25,2 V (2x4Ah)

✓ Δυνατότητα κοπής έως 45mm με 2 σκάλες ρύθμισης ✓ Ισχυρό επαγωγικό (brushless) μοτέρ ✓ Με δύο μπαταρίες 4 Ah ✓ Λεπίδες από ειδικό μίγμα ατσάλιου τύπου SK5 για μεγάλη αντοχή και καθαρές κοπές ✓ Επιλογή προοδευτικής κοπής ✓ Φορτιστής ταυτόχρονης φόρτισης 2 μπαταριών

ΚΩΔΙΚΟΣ	691141
ΤΑΣΗ (V)	25,2
ΙΚΑΝ. ΚΟΠΗΣ (mm)	Ø 1-45
ΔΙΑΣΤ. ΣΥΣΚ. (mm)	400 x 120 x 260
ΒΑΡΟΣ (Κ/Μ) (kg)	1,03 / 1,55
ΤΙΜΗ	350 €

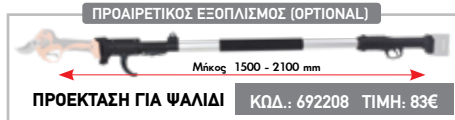

ΕΠΙΛΟΓΗ ΠΡΟΟΔΕΥΤΙΚΗΣ ΚΟΠΗΣ



ΕΦΕΔΡΙΚΗ ΜΠΑΤΑΡΙΑ ΚΩΔ.: 692186 ΤΙΜΗ: 80€



ΨΑΛΙΔΙ ΚΛΑΔΕΜΑΤΟΣ ΜΠΑΤΑΡΙΑΣ ΛΙΘΙΟΥ 16,8 V (2x2.6Ah)

✓ Δυνατότητα κοπής έως 28mm με 2 σκάλες ρύθμισης ✓ Ισχυρό επαγωγικό (brushless) μοτέρ ✓ Με δύο μπαταρίες 2,6 Ah ✓ Λεπίδες από ειδικό μίγμα ατσάλιου τύπου SK5 για μεγάλη αντοχή και καθαρές κοπές ✓ Αισθητήρας προστασίας δακτύλων (Anti-cut) ✓ Επιλογή προοδευτικής κοπής ✓ Φορτιστής ταυτόχρονης φόρτισης 2 μπαταριών

Περιλαμβάνει 2 μπαταρίες λιθίου 2.6Ah, 1 φορτιστή, στιβαρό βαλιτσάκι μεταφοράς

ΚΩΔΙΚΟΣ	691092
ΤΑΣΗ (V)	16,8
ΙΚΑΝ. ΚΟΠΗΣ (mm)	Ø 1-28
ΒΑΡΟΣ ΕΡΓΑΛΕΙΟΥ (kg)	0,75
ΒΑΡΟΣ ΕΡΓΑΛΕΙΟΥ (με μπατ.) (kg)	0,96
ΒΑΡΟΣ ΣΥΣΚ. (kg)	3,00
ΔΙΑΣΤ. ΣΥΣΚ. (mm)	380 x 275 x 165
ΤΙΜΗ	270 €

HEAVY DUTY

ΕΠΙΛΟΓΗ ΠΡΟΟΔΕΥΤΙΚΗΣ ΚΟΠΗΣ

ΠΡΟΣΤΑΤΕΥΤΙΚΟ ΔΑΚΤΥΛΩΝ ANTI-CUT



ΕΦΕΔΡΙΚΗ ΜΠΑΤΑΡΙΑ ΚΩΔ.: 621290 ΤΙΜΗ: 50€



ΨΑΛΙΔΙ ΚΛΑΔΕΜΑΤΟΣ ΜΠΑΤΑΡΙΑΣ ΛΙΘΙΟΥ 16,8 V (2x4.0Ah)

✓ Δυνατότητα κοπής έως 35mm με 2 σκάλες ρύθμισης ✓ Ισχυρό επαγωγικό (brushless) μοτέρ ✓ Με δύο μπαταρίες 4,0 Ah ✓ Λεπίδες από ειδικό μίγμα ατσάλιου τύπου SK5 για μεγάλη αντοχή και καθαρές κοπές ✓ Αισθητήρας προστασίας δακτύλων (Anti-cut) ✓ Επιλογή προοδευτικής κοπής ✓ Φορτιστής ταυτόχρονης φόρτισης 2 μπαταριών

Περιλαμβάνει 2 μπαταρίες λιθίου 4.0Ah, 1 φορτιστή, βαλιτσάκι μεταφοράς

ΚΩΔΙΚΟΣ	691125
ΤΑΣΗ (V)	16,8
ΙΚΑΝ. ΚΟΠΗΣ (mm)	Ø 1-35
ΒΑΡΟΣ ΕΡΓΑΛΕΙΟΥ (kg)	0,75
ΒΑΡΟΣ ΕΡΓΑΛΕΙΟΥ (με μπατ.) (kg)	1,08
ΒΑΡΟΣ ΣΥΣΚ. (kg)	2,20
ΔΙΑΣΤ. ΣΥΣΚΕΥΑΣΙΑΣ (mm)	320 x 240 x 100
ΤΙΜΗ	375 €

HEAVY DUTY

ΕΠΙΛΟΓΗ ΠΡΟΟΔΕΥΤΙΚΗΣ ΚΟΠΗΣ

ΠΡΟΣΤΑΤΕΥΤΙΚΟ ΔΑΚΤΥΛΩΝ ANTI-CUT

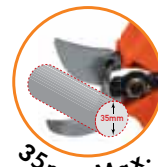

ΕΦΕΔΡΙΚΗ ΜΠΑΤΑΡΙΑ ΚΩΔ.: 621297 ΤΙΜΗ: 75€



ΞΕΑΡΤΗΜΑΤΑ ΓΙΑ ΨΑΛΙΔΙΑ ΜΠΑΤΑΡΙΑΣ

Ψαλίδι	Μπαταρία	Φορτιστής	Σταθερή λεπίδα	Κινητή λεπίδα
κωδ.: 691165	κωδ.: 692244 τιμή: 32€	κωδ.: 692146 τιμή: 11€	κωδ.: 692246 τιμή: 8€	κωδ.: 692245 τιμή: 7€
κωδ.: 691127	κωδ.: 692141 τιμή: 42€	κωδ.: 692143 τιμή: 16€	κωδ.: 692165 τιμή: 8€	κωδ.: 692164 τιμή: 7€
κωδ.: 691112	κωδ.: 692141 τιμή: 42€	κωδ.: 692143 τιμή: 16€	κωδ.: 692165 τιμή: 8€	κωδ.: 692164 τιμή: 7€
κωδ.: 691166	κωδ.: 692244 τιμή: 32€	κωδ.: 692146 τιμή: 11€	κωδ.: 692248 τιμή: 8€	κωδ.: 692247 τιμή: 7€
κωδ.: 691128	κωδ.: 692154 τιμή: 42€	κωδ.: 692180 τιμή: 15€	κωδ.: 692171 τιμή: 8€	κωδ.: 692170 τιμή: 7€
κωδ.: 691167	κωδ.: 692155 τιμή: 60€	κωδ.: 692156 τιμή: 24€	κωδ.: 692250 τιμή: 8€	κωδ.: 692249 τιμή: 7€
κωδ.: 691113	κωδ.: 692142 τιμή: 49€	κωδ.: 692144 τιμή: 15€	κωδ.: 692167 τιμή: 8€	κωδ.: 692166 τιμή: 7€
κωδ.: 691140	κωδ.: 692158 τιμή: 85€	κωδ.: 692185 τιμή: 15€	κωδ.: 692189 τιμή: 8€	κωδ.: 692188 τιμή: 7€
κωδ.: 691140	κωδ.: 692183 τιμή: 45€	κωδ.: 692185 τιμή: 15€	κωδ.: 692189 τιμή: 8€	κωδ.: 692188 τιμή: 7€
κωδ.: 691140	κωδ.: 692184 τιμή: 60€	κωδ.: 692185 τιμή: 15€	κωδ.: 692189 τιμή: 8€	κωδ.: 692188 τιμή: 7€
κωδ.: 691141	κωδ.: 692186 τιμή: 80€	κωδ.: 692187 τιμή: 15€	κωδ.: 692189 τιμή: 8€	κωδ.: 692190 τιμή: 15€
κωδ.: 691092	κωδ.: 621290 τιμή: 50€	κωδ.: 621291 τιμή: 32€	κωδ.: 692175 τιμή: 15€	κωδ.: 692174 τιμή: 16€
κωδ.: 691125	κωδ.: 621297 τιμή: 75€	κωδ.: 621291 τιμή: 32€	κωδ.: 692177 τιμή: 20€	κωδ.: 692176 τιμή: 21€

ΘΗΚΗ ΜΕΣΗΣ	ΘΗΚΗ ΜΕΣΗΣ ΜΕ ΖΩΝΗ	ΚΑΛΩΔΙΟ ΣΥΝΔΕΣΗΣ ΜΠΑΤΑΡΙΑΣ
ΚΩΔΙΚΟΣ ΤΙΜΗ 692140 13 €	ΚΩΔΙΚΟΣ ΤΙΜΗ 692181 15 €	ΚΩΔΙΚΟΣ ΤΙΜΗ 692180 15 €
ΑΚΟΝΙ ΠΟΛΛΑΠΛΩΝ ΧΡΗΣΕΩΝ ΚΩΔ.: 692234 ΤΙΜΗ: 6€		

ΚΩΔΙΚΟΣ	691137
ΜΗΚΟΣ ΛΑΜΑΣ (cm)	10
ΤΑΣΗ (V)	21
ΑΛΥΣΙΔΑ (mm)	1/4"x1,1 - 28
ΟΔΗΓΟΙ ΑΛΥΣΙΔΑΣ	28
ΔΙΑΣΤΑΣΕΙΣ ΣΥΣΚ (mm)	390 x 145 x 210
ΒΑΡΟΣ (ΧΩΡΙΣ ΛΑΜΑ & ΑΛΥΣ) (kg)	2,43
ΤΙΜΗ	70 €

21 Volt
2Ah



ΕΞΑΡΤΗΜΑΤΑ			
ΜΠΑΤΑΡΙΑ	ΦΟΡΤΙΣΤΗΣ	ΛΑΜΑ	ΑΛΥΣΙΔΑ
ΚΩΔ.: 692196 ΤΙΜΗ: 32€	ΚΩΔ.: 692197 ΤΙΜΗ: 11€	ΚΩΔ.: 692198 ΤΙΜΗ: 9€	ΚΩΔ.: 692199 ΤΙΜΗ: 12€

ΚΩΔΙΚΟΣ	691138
ΜΗΚΟΣ ΛΑΜΑΣ (cm)	15
ΤΑΣΗ (V)	21
ΑΛΥΣΙΔΑ (mm)	1/4"x1,1 - 37
ΟΔΗΓΟΙ ΑΛΥΣΙΔΑΣ	37
ΔΙΑΣΤΑΣΕΙΣ ΣΥΣΚ (mm)	390 x 145 x 210
ΒΑΡΟΣ (ΧΩΡΙΣ ΛΑΜΑ & ΑΛΥΣ) (kg)	2,8
ΤΙΜΗ	100 €

21 Volt
2 x 2Ah



ΕΞΑΡΤΗΜΑΤΑ				
ΜΠΑΤΑΡΙΑ	ΦΟΡΤΙΣΤΗΣ	ΛΑΜΑ	ΑΛΥΣΙΔΑ	ΠΡΟΕΚΤΑΣΗ
ΚΩΔ.: 692196 ΤΙΜΗ: 32€	ΚΩΔ.: 692197 ΤΙΜΗ: 11€	ΚΩΔ.: 692200 ΤΙΜΗ: 12€	ΚΩΔ.: 692201 ΤΙΜΗ: 12€	ΚΩΔ.: 692204 ΤΙΜΗ: 57€

ΚΩΔΙΚΟΣ	691139
ΜΗΚΟΣ ΛΑΜΑΣ (cm)	15
ΤΑΣΗ (V)	21
ΑΛΥΣΙΔΑ (mm)	1/4"x1,1 - 37
ΟΔΗΓΟΙ ΑΛΥΣΙΔΑΣ	37
ΔΙΑΣΤΑΣΕΙΣ ΣΥΣΚ (mm)	480 x 100 x 275
ΒΑΡΟΣ (ΧΩΡΙΣ ΛΑΜΑ & ΑΛΥΣ) (kg)	3,2
ΤΙΜΗ	125 €

21 Volt
2 x 2Ah



ΕΞΑΡΤΗΜΑΤΑ				
ΜΠΑΤΑΡΙΑ	ΦΟΡΤΙΣΤΗΣ	ΛΑΜΑ	ΑΛΥΣΙΔΑ	ΠΡΟΕΚΤΑΣΗ
ΚΩΔ.: 692196 ΤΙΜΗ: 32€	ΚΩΔ.: 692197 ΤΙΜΗ: 11€	ΚΩΔ.: 692200 ΤΙΜΗ: 12€	ΚΩΔ.: 692201 ΤΙΜΗ: 12€	ΚΩΔ.: 692204 ΤΙΜΗ: 57€

ΚΩΔΙΚΟΣ	691135
ΜΗΚΟΣ ΛΑΜΑΣ (cm)	20
ΤΑΣΗ (V)	21
ΑΛΥΣΙΔΑ (mm)	1/4"x1,1 - 47
ΟΔΗΓΟΙ ΑΛΥΣΙΔΑΣ	47
ΔΙΑΣΤΑΣΕΙΣ ΣΥΣΚ (mm)	525 x 290 x 140
ΒΑΡΟΣ (ΧΩΡΙΣ ΛΑΜΑ & ΑΛΥΣ) (kg)	2,1
ΤΙΜΗ	240 €

21 Volt
4Ah



ΕΞΑΡΤΗΜΑΤΑ				
ΜΠΑΤΑΡΙΑ	ΦΟΡΤΙΣΤΗΣ	ΛΑΜΑ	ΑΛΥΣΙΔΑ	ΠΡΟΕΚΤΑΣΗ
ΚΩΔ.: 692145 ΤΙΜΗ: 65€	ΚΩΔ.: 692146 ΤΙΜΗ: 11€	ΚΩΔ.: 692150 ΤΙΜΗ: 13€	ΚΩΔ.: 692151 ΤΙΜΗ: 16€	ΚΩΔ.: 692182 ΤΙΜΗ: 83€

ΚΩΔΙΚΟΣ	691136
ΜΗΚΟΣ ΛΑΜΑΣ (cm)	20
ΤΑΣΗ (V)	21
ΑΛΥΣΙΔΑ (mm)	1/4"x1,1 - 47
ΟΔΗΓΟΙ ΑΛΥΣΙΔΑΣ	47
ΔΙΑΣΤΑΣΕΙΣ ΣΥΣΚ (mm)	525 x 290 x 140
ΒΑΡΟΣ (ΧΩΡΙΣ ΛΑΜΑ & ΑΛΥΣ) (kg)	2,1
ΤΙΜΗ	295 €

21 Volt
2 x 4 Ah



ΠΕΡΙΛΑΜΒΑΝΕΙ

βαλιτσάκι μεταφοράς
2 μπαταρίας λιθίου 4.0Ah
φορτιστής

ΕΞΑΡΤΗΜΑΤΑ

ΜΠΑΤΑΡΙΑ ΚΩΔ.: 692145 ΤΙΜΗ: 65€	ΦΟΡΤΙΣΤΗΣ ΚΩΔ.: 692146 ΤΙΜΗ: 11€	ΛΑΜΑ ΚΩΔ.: 692150 ΤΙΜΗ: 13€	ΑΛΥΣΙΔΑ ΚΩΔ.: 692151 ΤΙΜΗ: 16€	ΠΡΟΕΚΤΑΣΗ ΚΩΔ.: 692182 ΤΙΜΗ: 83€
--	---	--	---	---



ΚΩΔΙΚΟΣ	691160
ΜΗΚΟΣ ΛΑΜΑΣ (cm)	25
ΤΑΣΗ (V)	20
ΑΛΥΣΙΔΑ (mm)	3/8"x1,1 - 40
ΟΔΗΓΟΙ ΑΛΥΣΙΔΑΣ	40
ΔΙΑΣΤΑΣΕΙΣ ΣΥΣΚ (mm)	470 x 230 x 230
ΒΑΡΟΣ (ΧΩΡΙΣ ΛΑΜΑ & ΑΛΥΣ) (kg)	3,1
ΤΙΜΗ	310 €

20 Volt
2 x 4Ah

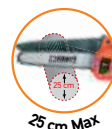

ΠΕΡΙΛΑΜΒΑΝΕΙ

2 μπαταρίας λιθίου 4.0Ah
φορτιστής

- ✓ Μοτέρ Brushless 500 Watt
- ✓ Σχεδίαση Top handle
(για λειτουργία με το ένα χέρι)

ΕΞΑΡΤΗΜΑΤΑ

ΜΠΑΤΑΡΙΑ ΚΩΔ.: 692210 ΤΙΜΗ: 65€	ΦΟΡΤΙΣΤΗΣ ΚΩΔ.: 692211 ΤΙΜΗ: 19€	ΛΑΜΑ ΚΩΔ.: 692212 ΤΙΜΗ: 13€	ΑΛΥΣΙΔΑ ΚΩΔ.: 692213 ΤΙΜΗ: 17€
--	---	--	---

ΣΕΤ ΨΑΛΙΔΙ ΚΛΑΔΕΜΑΤΟΣ + ΚΛΑΔΕΥΤΙΚΟ ΑΛΥΣΟΠΡΙΟΝΟ ΜΠΑΤΑΡΙΑΣ 21V 2x4AH

ΚΩΔΙΚΟΣ 691164	ΕΞΑΡΤΗΜΑΤΑ	
	ΨΑΛΙΔΙ	ΠΡΙΟΝΙ
ΤΑΣΗ (V)	21	21
ΙΚΑΝ. ΚΟΠΗΣ (mm)	∅ 1 - 40	-
ΜΗΚΟΣ ΛΑΜΑΣ (cm)	-	20
ΑΛΥΣΙΔΑ (mm)	-	1/4"x1,1-44
ΟΔΗΓΟΙ ΑΛΥΣΙΔΑΣ	-	45
ΔΙΑΣΤΑΣΕΙΣ ΣΥΣΚ (mm)	480 x 90 x 360	
ΒΑΡΟΣ (K) (kg)	1,3	1,1
ΤΙΜΗ	530 €	

21 Volt
2 x 4Ah



ΠΕΡΙΛΑΜΒΑΝΕΙ

βαλιτσάκι μεταφοράς
2 μπαταρίας λιθίου 4.0Ah
φορτιστής

ΕΞΑΡΤΗΜΑΤΑ

ΜΠΑΤΑΡΙΑ ΚΩΔ.: 692240 ΤΙΜΗ: 65€	ΦΟΡΤΙΣΤΗΣ ΚΩΔ.: 692241 ΤΙΜΗ: 15€	ΛΑΜΑ ΚΩΔ.: 692242 ΤΙΜΗ: 13€	ΑΛΥΣΙΔΑ ΚΩΔ.: 692243 ΤΙΜΗ: 17€	ΠΡΟΕΚΤΑΣΗ ΚΩΔ.: 692208 ΤΙΜΗ: 83€
--	---	--	---	---



ΤΡΟΧΙΣΤΙΚΟ ΑΛΥΣΙΔΑΣ

85 WATT



- ✓ Εξοικονόμηση χρόνου τροχίσματος
- ✓ Αυτόματη μετακίνηση αλυσίδας
(χωρίς χρήση μέγγενης)

ΚΩΔΙΚΟΣ	691010
ΜΟΤΕΡ (W)	85
ΣΤΡΟΦΕΣ (rpm)	5000
ΔΙΣΚΟΣ (mm)	∅ 104 x 3,2 x 22,3
ΔΙΑΣΤ. ΣΥΣΚ. (mm)	220 x 170 x 270
ΒΑΡΟΣ (K/M) (kg)	2,6 / 2,9
ΤΙΜΗ	67 €

ΑΝΤΑΛΛΑΚΤΙΚΟ ΔΙΣΚΑΚΙ ΤΡΟΧΙΣΜΑΤΟΣ

ΚΩΔ.: 692216 ΤΙΜΗ: 5€



ΚΛΑΔΕΥΤΙΚΑ ΑΛΥΣΟΠΡΙΟΝΑ ΒΕΝΖΙΝΗΣ



- Πολύ ελαφρύ (μόνο 2,5kg)

- Καρμπουρατέρ WALBRO
- Αλυσίδα & λάμα OREGON

ΚΩΔΙΚΟΣ	691102	691103	691070
ΜΗΚΟΣ ΛΑΜΑΣ (cm)	25	25	25
ΚΥΒΙΣΜΟΣ (cc/Hp)	25,4 / 1,0	25 / 1,1	25,4 / 1,0
ΑΛΥΣΙΔΑ (mm)	3/8"x1,3	3/8"x1,3	3/8"x1,3
ΟΔΗΓΟΙ ΑΛΥΣΙΔΑΣ	40	40	40
ΔΙΑΣΤΑΣΕΙΣ ΣΥΣΚ. (mm)	325 x 255 x 255	260 x 230 x 250	325 x 255 x 255
ΒΑΡΟΣ (ΧΩΡΙΣ ΛΑΜΑ & ΑΛΥΣ) (kg)	3,25	2,5	3,25
ΤΙΜΗ	150 €	188 €	193 €
ΑΝΑΛΩΣΙΜΑ KRAFT	ΑΛΥΣΙΔΑ ΛΑΜΑ	ΚΩΔΙΚΟΣ: 69283 / ΤΙΜΗ: 10€ ΚΩΔΙΚΟΣ: 692179 / ΤΙΜΗ: 11€	ΚΩΔΙΚΟΣ: 69283 / ΤΙΜΗ: 10€ ΚΩΔΙΚΟΣ: 692179 / ΤΙΜΗ: 11€

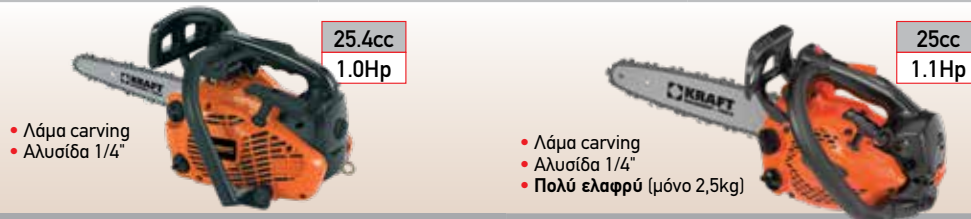

- Λάμα carving
- Αλυσίδα 1/4"

- Λάμα carving
- Αλυσίδα 1/4"
- Πολύ ελαφρύ (μόνο 2,5kg)

ΚΩΔΙΚΟΣ	691109	691171
ΜΗΚΟΣ ΛΑΜΑΣ (cm)	25	25
ΚΥΒΙΣΜΟΣ (cc/Hp)	25,4 / 1,0	25 / 1,1
ΑΛΥΣΙΔΑ (mm)	1/4"x1,3	1/4"x1,1
ΟΔΗΓΟΙ ΑΛΥΣΙΔΑΣ	60	60
ΔΙΑΣΤΑΣΕΙΣ ΣΥΣΚ. (mm)	300 x 230 x 240	260 x 230 x 230
ΒΑΡΟΣ (ΧΩΡΙΣ ΛΑΜΑ & ΑΛΥΣ) (kg)	3,4	2,5
ΤΙΜΗ	188 €	205 €
ΑΝΑΛΩΣΙΜΑ KRAFT	ΑΛΥΣΙΔΑ ΛΑΜΑ	ΚΩΔΙΚΟΣ: 692160 / ΤΙΜΗ: 12€ ΚΩΔΙΚΟΣ: 692159 / ΤΙΜΗ: 35€
		ΚΩΔΙΚΟΣ: 692251 / ΤΙΜΗ: 22€ ΚΩΔΙΚΟΣ: 692252 / ΤΙΜΗ: 13€

ΑΛΥΣΟΠΡΙΟΝΑ ΒΕΝΖΙΝΗΣ ΓΕΝΙΚΗΣ ΧΡΗΣΗΣ



ΚΩΔΙΚΟΣ	691044	691045	691110
ΜΗΚΟΣ ΛΑΜΑΣ (cm)	45	50	50
ΚΥΒΙΣΜΟΣ (cc/Hp)	46/2,4	56/3,0	61,5/3,8
ΑΛΥΣΙΔΑ (mm)	0,325" x 1,5	0,325" x 1,5	0,325" x 1,5
ΟΔΗΓΟΙ ΑΛΥΣΙΔΑΣ	72	76	76
ΔΙΑΣΤΑΣΕΙΣ ΣΥΣΚ. (mm)	480 x 260 x 280	480 x 260 x 280	505 x 255 x 290
ΒΑΡΟΣ (ΧΩΡΙΣ ΛΑΜΑ & ΑΛΥΣ) (kg)	5,5	5,5	6,9
ΤΙΜΗ	170 €	180 €	220 €
ΑΝΑΛΩΣΙΜΑ KRAFT	ΑΛΥΣΙΔΑ ΛΑΜΑ	ΚΩΔΙΚΟΣ: 692231 / ΤΙΜΗ: 10€ ΚΩΔΙΚΟΣ: 692238 / ΤΙΜΗ: 16€	ΚΩΔΙΚΟΣ: 692232 / ΤΙΜΗ: 14€ ΚΩΔΙΚΟΣ: 692239 / ΤΙΜΗ: 17€



- Καρμπουρατέρ WALBRO
- Αλυσίδα και λάμα OREGON
- Εύκολη εκκίνηση easy on

- Καρμπουρατέρ WALBRO
- Αλυσίδα και λάμα OREGON
- Εύκολη εκκίνηση easy on

ΚΩΔΙΚΟΣ	691101	691085
ΜΗΚΟΣ ΛΑΜΑΣ (cm)	45	50
ΚΥΒΙΣΜΟΣ (cc/Hp)	46/2,4	56/3,0
ΑΛΥΣΙΔΑ (mm)	0,325" x 1,5	0,325" x 1,5
ΟΔΗΓΟΙ ΑΛΥΣΙΔΑΣ	72	78
ΔΙΑΣΤΑΣΕΙΣ ΣΥΣΚ. (mm)	480 x 260 x 280	480 x 280 x 260
ΒΑΡΟΣ (ΧΩΡΙΣ ΛΑΜΑ & ΑΛΥΣ) (kg)	5,5	5,5
ΤΙΜΗ	215 €	225 €
ΑΝΑΛΩΣΙΜΑ KRAFT	ΑΛΥΣΙΔΑ ΛΑΜΑ	ΚΩΔΙΚΟΣ: 692231** / ΤΙΜΗ: 10€ ΚΩΔΙΚΟΣ: 692238** / ΤΙΜΗ: 16€
		ΚΩΔΙΚΟΣ: 692233* / ΤΙΜΗ: 12€ ΚΩΔΙΚΟΣ: 692239** / ΤΙΜΗ: 17€

*Οι κωδικοί 692231 & 692233 είναι αλυσίδες KRAFT **Οι κωδικοί 692238 & 692239 είναι λάμες KRAFT

1800
WATT



Τέντωμα αλυσίδας χωρίς χρήση εργαλείων

ΚΩΔΙΚΟΣ	691071	
ΜΗΚΟΣ ΛΑΜΑΣ (cm)	40	
ΙΣΧΥΣ (W)	1800	
ΑΛΥΣΙΔΑ (mm)	3/8"x1,3	
ΟΔΗΓΟΙ ΑΛΥΣΙΔΑΣ	57	
ΔΙΑΣΤΑΣΕΙΣ ΣΥΣΚ (mm)	480 x 275 x 240	
ΒΑΡΟΣ (ΧΩΡΙΣ ΛΑΜΑ & ΑΛΥΣ) (kg)	4,5	
ΤΙΜΗ	105 €	
ΑΝΑΛΩΣΙΜΑ	ΑΛΥΣΙΔΑ	ΛΑΜΑ
	ΚΩΔ.: 692228 ΤΙΜΗ: 12€	ΚΩΔ.: 692236 ΤΙΜΗ: 10€

1800
WATT



Τέντωμα αλυσίδας χωρίς χρήση εργαλείων

- Ομαλή εκκίνηση (Soft Start)
- Με ηλεκτρονικό μηχανισμό αύξησης στροφών κατά την κοπή
- Ενδεικτική λυχνία ενεργοποίησης - λειτουργίας - υπερφόρτωσης

ΚΩΔΙΚΟΣ	691133	
ΜΗΚΟΣ ΛΑΜΑΣ (cm)	40	
ΙΣΧΥΣ (W)	1800	
ΑΛΥΣΙΔΑ (mm)	3/8"x1,3	
ΟΔΗΓΟΙ ΑΛΥΣΙΔΑΣ	56	
ΔΙΑΣΤΑΣΕΙΣ ΣΥΣΚ (mm)	480 x 260 x 230	
ΒΑΡΟΣ (ΧΩΡΙΣ ΛΑΜΑ & ΑΛΥΣ) (kg)	4,32	
ΤΙΜΗ	140 €	
ΑΝΑΛΩΣΙΜΑ	ΑΛΥΣΙΔΑ	ΛΑΜΑ
	ΚΩΔ.: 692227 ΤΙΜΗ: 12€	ΚΩΔ.: 692236 ΤΙΜΗ: 10€

2400
WATT



Τέντωμα αλυσίδας χωρίς χρήση εργαλείων

ΚΩΔΙΚΟΣ	69226	
ΜΗΚΟΣ ΛΑΜΑΣ (cm)	45	
ΙΣΧΥΣ (W)	2400	
ΑΛΥΣΙΔΑ (mm)	3/8"x1,3	
ΟΔΗΓΟΙ ΑΛΥΣΙΔΑΣ	62	
ΔΙΑΣΤΑΣΕΙΣ ΣΥΣΚ (mm)	480 x 265/120 x 200	
ΒΑΡΟΣ (ΧΩΡΙΣ ΛΑΜΑ & ΑΛΥΣ) (kg)	5,3	
ΤΙΜΗ	150 €	
ΑΝΑΛΩΣΙΜΑ	ΑΛΥΣΙΔΑ	ΛΑΜΑ
	ΚΩΔ.: 692229 ΤΙΜΗ: 13€	ΚΩΔ.: 692237 ΤΙΜΗ: 11€

2400
WATT



Τέντωμα αλυσίδας χωρίς χρήση εργαλείων

- Ομαλή εκκίνηση (Soft Start)
- Με ηλεκτρονικό μηχανισμό αύξησης στροφών κατά την κοπή
- Ενδεικτική λυχνία ενεργοποίησης - λειτουργίας - υπερφόρτωσης

ΚΩΔΙΚΟΣ	691158	
ΜΗΚΟΣ ΛΑΜΑΣ (cm)	45	
ΙΣΧΥΣ (W)	2400	
ΑΛΥΣΙΔΑ (mm)	3/8"x1,3	
ΟΔΗΓΟΙ ΑΛΥΣΙΔΑΣ	62	
ΔΙΑΣΤΑΣΕΙΣ ΣΥΣΚ (mm)	480 x 260 x 230	
ΒΑΡΟΣ (ΧΩΡΙΣ ΛΑΜΑ & ΑΛΥΣ) (kg)	4,4	
ΤΙΜΗ	160 €	
ΑΝΑΛΩΣΙΜΑ	ΑΛΥΣΙΔΑ	ΛΑΜΑ
	ΚΩΔ.: 692229 ΤΙΜΗ: 13€	ΚΩΔ.: 692237 ΤΙΜΗ: 11€

2700
WATT



Τέντωμα αλυσίδας χωρίς χρήση εργαλείων

- Ομαλή εκκίνηση (Soft Start)
- Με ηλεκτρονικό μηχανισμό αύξησης στροφών κατά την κοπή
- Ενδεικτική λυχνία ενεργοποίησης - λειτουργίας - υπερφόρτωσης

ΚΩΔΙΚΟΣ	691159	
ΜΗΚΟΣ ΛΑΜΑΣ (cm)	45	
ΙΣΧΥΣ (W)	2700	
ΑΛΥΣΙΔΑ (mm)	3/8"x1,3	
ΟΔΗΓΟΙ ΑΛΥΣΙΔΑΣ	62	
ΔΙΑΣΤΑΣΕΙΣ ΣΥΣΚ (mm)	540 x 220 x 250	
ΒΑΡΟΣ (ΧΩΡΙΣ ΛΑΜΑ & ΑΛΥΣ) (kg)	4,5	
ΤΙΜΗ	180 €	
ΑΝΑΛΩΣΙΜΑ	ΑΛΥΣΙΔΑ	ΛΑΜΑ
	ΚΩΔ.: 692229 ΤΙΜΗ: 13€	ΚΩΔ.: 692237 ΤΙΜΗ: 11€

ΗΛΕΚΤΡΙΚΕΣ ΜΗΧΑΝΕΣ ΓΚΑΖΟΝ



- ✓ Κάδος συλλογής 30 lt.
- ✓ Ρυθμιζόμενο ύψος κοπής 5 θέσεων, η ρύθμιση γίνεται με κεντρικό μοχλό
- ✓ Αναδιπλούμενη λαβή για εύκολη αποθήκευση
- ✓ Τροχοί:
 - Ø 140 εμπρός &
 - Ø 160 πίσω

1200 WATT

ΚΩΔΙΚΟΣ	691122
ΙΣΧΥΣ (Watt)	1200
ΠΛΑΤΟΣ ΚΟΠΗΣ (cm)	32
ΡΥΘΜΙΖΟΜΕΝΗ ΚΟΠΗ (mm)	25-65 (κεν. ρυθμ.)
ΧΩΡΗΤΙΚΟΤΗΤΑ ΚΑΔΟΥ (Lt.)	30
ΔΙΑΣΤΑΣΕΙΣ ΣΥΣΚ. (mm)	650 x 380 x 325
ΒΑΡΟΣ (Κ/Μ) (kg)	8,5 / 10
ΤΙΜΗ	165 €



- ✓ Κάδος συλλογής 40 lt.
- ✓ Ρυθμιζόμενο ύψος κοπής 5 θέσεων, η ρύθμιση γίνεται με κεντρικό μοχλό
- ✓ Αναδιπλούμενη λαβή για εύκολη αποθήκευση
- ✓ Τροχοί:
 - Ø 140 εμπρός &
 - "XL" Ø 180 πίσω

1500 WATT

ΚΩΔΙΚΟΣ	691123
ΙΣΧΥΣ (Watt)	1500
ΠΛΑΤΟΣ ΚΟΠΗΣ (cm)	36
ΡΥΘΜΙΖΟΜΕΝΗ ΚΟΠΗ (mm)	25-65 (κεν. ρυθμ.)
ΧΩΡΗΤΙΚΟΤΗΤΑ ΚΑΔΟΥ (Lt.)	30
ΔΙΑΣΤΑΣΕΙΣ ΣΥΣΚ. (mm)	700 x 460 x 355
ΒΑΡΟΣ (Κ/Μ) (kg)	11,5 / 13,5
ΤΙΜΗ	190 €



- ✓ Εύχρηστος διακόπτης εκκίνησης (μεταλλική μπάρα)
- ✓ Κάδος συλλογής 50 lt.
- ✓ Ισχυρός κινητήρας και νέες τεχνολογίες μετάδοσης κίνησης
- ✓ Ρυθμιζόμενο ύψος κοπής 11 θέσεων, η ρύθμιση γίνεται με κεντρικό μοχλό
- ✓ Αναδιπλούμενη λαβή για εύκολη αποθήκευση
- ✓ "XXL" Τροχοί:
 - Ø 160 εμπρός &
 - Ø 210 πίσω

1800 WATT

ΚΩΔΙΚΟΣ	691124
ΙΣΧΥΣ (Watt)	1800
ΠΛΑΤΟΣ ΚΟΠΗΣ (cm)	42
ΡΥΘΜΙΖΟΜΕΝΗ ΚΟΠΗ (mm)	25-85 (κεν. ρυθμ.)
ΧΩΡΗΤΙΚΟΤΗΤΑ ΚΑΔΟΥ (Lt.)	50
ΔΙΑΣΤΑΣΕΙΣ ΣΥΣΚ. (mm)	770 x 530 x 370
ΒΑΡΟΣ (Κ/Μ) (kg)	13,5 / 15,3
ΤΙΜΗ	250 €

ΒΕΝΖΙΝΟΚΙΝΗΤΕΣ ΜΗΧΑΝΕΣ ΓΚΑΖΟΝ



1. Συλλογή σε κάδο
2. Κοπή σε χορτολίπασμα (mulching)
3. Εξαγωγή και εναπόθεση στη διαδρομή κοπής

3in1 Ωθούμενη

145cc
OHV

ΚΩΔΙΚΟΣ	691095
ΚΥΒΙΣΜΟΣ (cc OHV)	145
ΠΛΑΤΟΣ ΚΟΠΗΣ (cm)	42
ΣΑΣΙ	Μεταλλικό
ΡΥΘΜΙΖΟΜΕΝΗ ΚΟΠΗ (mm)	25-75 (κεν. ρυθμ.)
ΧΩΡΗΤΙΚΟΤΗΤΑ ΚΑΔΟΥ (Lt.)	40
ΔΙΑΣΤΑΣΕΙΣ ΣΥΣΚ. (mm)	720 x 520 x 460
ΒΑΡΟΣ (Κ/Μ) (kg)	23 / 26
ΤΙΜΗ	390 €



1. Συλλογή σε κάδο
2. Κοπή σε χορτολίπασμα (mulching)
3. Εξαγωγή και εναπόθεση στη διαδρομή κοπής
4. Πλευρική εξαγωγή

4in1 Αυτοκινούμενη

170cc
OHV

ΚΩΔΙΚΟΣ	691145
ΚΥΒΙΣΜΟΣ (cc OHV)	170
ΠΛΑΤΟΣ ΚΟΠΗΣ (cm)	48
ΣΑΣΙ	Μεταλλικό
ΡΥΘΜΙΖΟΜΕΝΗ ΚΟΠΗ (mm)	25-75 (κεν. ρυθμ.)
ΧΩΡΗΤΙΚΟΤΗΤΑ ΚΑΔΟΥ (Lt.)	65
ΔΙΑΣΤΑΣΕΙΣ ΣΥΣΚ. (mm)	780 x 570 x 440
ΒΑΡΟΣ (Κ/Μ) (kg)	33 / 36
ΤΙΜΗ	470 €



1. Συλλογή σε κάδο
2. Κοπή σε χορτολίπασμα (mulching)
3. Εξαγωγή και εναπόθεση στη διαδρομή κοπής
4. Πλευρική εξαγωγή

4in1 Αυτοκινούμενη

196cc
OHV

ΚΩΔΙΚΟΣ	691146
ΚΥΒΙΣΜΟΣ (cc OHV)	196
ΠΛΑΤΟΣ ΚΟΠΗΣ (cm)	56
ΣΑΣΙ	Μεταλλικό
ΡΥΘΜΙΖΟΜΕΝΗ ΚΟΠΗ (mm)	25-75 (κεν. ρυθμ.)
ΧΩΡΗΤΙΚΟΤΗΤΑ ΚΑΔΟΥ (Lt.)	65
ΔΙΑΣΤΑΣΕΙΣ ΣΥΣΚ. (mm)	900 x 600 x 550
ΒΑΡΟΣ (Κ/Μ) (kg)	42,5 / 45
ΤΙΜΗ	520 €

ΗΛΕΚΤΡΙΚΑ ΨΑΛΙΔΙΑ ΜΠΟΡΝΤΟΥΡΑΣ

600 WATT



ΚΩΔΙΚΟΣ	691052
ΙΣΧΥΣ (W)	600
ΣΤΡΟΦΕΣ (rpm)	1400
ΜΗΚΟΣ ΛΑΜΑΣ (cm)	61
ΑΠΟΣΤΑΣΗ ΔΟΝΤΙΩΝ (mm)	20
ΔΙΑΣΤΑΣΕΙΣ ΣΥΣΚ. (mm)	200 x 180 x 1120
ΒΑΡΟΣ (Κ/Μ) (kg)	3,2 / 3,7
ΤΙΜΗ	98 €

710 WATT



ΚΩΔΙΚΟΣ	691154
ΙΣΧΥΣ (W)	710
ΣΤΡΟΦΕΣ (rpm)	1500
ΜΗΚΟΣ ΛΑΜΑΣ (cm)	68
ΑΠΟΣΤΑΣΗ ΔΟΝΤΙΩΝ (mm)	24
ΔΙΑΣΤΑΣΕΙΣ ΣΥΣΚ. (mm)	1240 x 200 x 213
ΒΑΡΟΣ (Κ/Μ) (kg)	3,6 / 4,0
ΤΙΜΗ	105 €

ΒΕΝΖΙΝΟΚΙΝΗΤΟ ΨΑΛΙΔΙ ΜΠΟΡΝΤΟΥΡΑΣ

25.4cc
1.2Hp



Με περιστρεφόμενη χειρολαβή

ΚΩΔΙΚΟΣ	691015
ΚΥΒΙΣΜΟΣ /ΙΣΧΥΣ (Hp/cc)	25,4 / 1,2
ΜΗΚΟΣ ΛΑΜΑΣ (cm)	61
ΝΤΕΠΟΖΙΤΟ (Lt)	0,6
ΙΚΑΝΟΤΗΤΑ ΚΟΠΗΣ (mm)	28
ΔΙΑΣΤΑΣΕΙΣ ΣΥΣΚ. (mm)	250 x 230 x 1090
ΒΑΡΟΣ (Κ/Μ) (kg)	6,8 / 7,2
ΤΙΜΗ	200 €

ΗΛΕΚΤΡΙΚΟΣ ΕΞΑΕΡΩΤΗΡΑΣ ΓΚΑΖΟΝ



- ✓ Ωθούμενος εξαερωτήρας γκαζόν
- ✓ Με ισχυρό κινητήρα 1800Watt
- ✓ Κεντρικός μοχλός με 5 θέσεις εργασίας
- ✓ Δυνατότητα συλλογής ή οπίσθιας εναπόθεσης
- ✓ Συνοδεύεται με σετ 16 μαχαιριών & σετ 24 νυχιών

ΚΩΔΙΚΟΣ	691149
ΙΣΧΥΣ (Watt)	1800
ΠΛΑΤΟΣ ΕΡΓΑΣΙΑΣ (cm)	38
ΒΑΘΟΣ ΕΡΓΑΣΙΑΣ (mm)	-12 ~+6
ΧΩΡΗΤΙΚΟΤΗΤΑ ΚΑΔΟΥ (Lt.)	45
ΔΙΑΣΤΑΣΕΙΣ ΣΥΣΚ. (mm)	665 x 640 x 570
ΒΑΡΟΣ (Κ/Μ) (kg)	12,8 / 14,5
ΤΙΜΗ	200 €

BENZINOKINHTOS ΦΥΣΗΤΗΡΑΣ - ΑΝΑΡΡΟΦΗΤΗΡΑΣ

25.4cc
1.0Hp

Χρήση και ως
αναρροφητήρας



ΚΩΔΙΚΟΣ	691156
ΙΣΧΥΣ (Hp/kW)	1/0,75
ΣΤΡΟΦΕΣ ΚΙΝΗΤΗΡΑ (rpm)	3000 (max 9000)
ΤΑΧΥΤΗΤΑ ΑΕΡΑ (Km/h)	245
ΠΑΡΟΧΗ ΑΕΡΑ (m³/min)	9
ΔΙΑΣΤΑΣΕΙΣ ΣΥΣΚ. (mm)	510 x 305 x 370
ΒΑΡΟΣ (Κ/Μ) (kg)	6,4 / 7,4
ΤΙΜΗ	180 €



BENZINOKINHTOS ΦΥΣΗΤΗΡΑΣ - ΑΝΑΡΡΟΦΗΤΗΡΑΣ

25.4cc
1.0Hp

Χρήση και ως
αναρροφητήρας



ΚΩΔΙΚΟΣ	691036
ΙΣΧΥΣ (Hp/kW)	1/0,75
ΣΤΡΟΦΕΣ ΚΙΝΗΤΗΡΑ (rpm)	3000 (max 9000)
ΤΑΧΥΤΗΤΑ ΑΕΡΑ (Km/h)	225
ΠΑΡΟΧΗ ΑΕΡΑ (m³/min)	10,6
ΔΙΑΣΤΑΣΕΙΣ ΣΥΣΚ. (mm)	555 x 285 x 385
ΒΑΡΟΣ (Κ/Μ) (kg)	5,3 / 8,1
ΤΙΜΗ	240 €



BENZINOKINHTOS ΦΥΣΗΤΗΡΑΣ

63cc
3.8Hp



ΚΩΔΙΚΟΣ	691162
ΙΣΧΥΣ (Hp/kW)	3,8/2,8
ΣΤΡΟΦΕΣ ΚΙΝΗΤΗΡΑ (rpm)	9500 (max 9500)
ΤΑΧΥΤΗΤΑ ΑΕΡΑ (Km/h)	324
ΠΑΡΟΧΗ ΑΕΡΑ (m³/min)	1080
ΔΙΑΣΤΑΣΕΙΣ ΣΥΣΚ. (mm)	450 x 415 x 535
ΒΑΡΟΣ (Κ/Μ) (kg)	9,5 / 11,35
ΤΙΜΗ	260€

ΦΥΣΗΤΗΡΑΣ ΜΠΑΤΑΡΙΑΣ

18 Volt



ΚΩΔΙΚΟΣ	691157
ΤΑΣΗ (Volt)	18
ΣΤΡΟΦΕΣ ΚΙΝΗΤΗΡΑ (rpm)	18500
ΤΑΧΥΤΗΤΑ ΑΕΡΑ (Km/h)	187,2
ΠΑΡΟΧΗ ΑΕΡΑ (m³/min)	13,2
ΔΙΑΣΤΑΣΕΙΣ ΣΥΣΚ. (mm)	420 x 200 x 295
ΒΑΡΟΣ ΜΕ ΜΠΑΤΑΡΙΑ (kg)	2,8
ΤΙΜΗ	160 €

ΜΠΑΤΑΡΙΑ ΛΙΘΙΟΥ
18V Li-Ion 4Ah



ΚΩΔ.: 692214 ΤΙΜΗ: 65 €

ΦΟΡΤΙΣΤΗΣ



ΚΩΔ.: 692209 ΤΙΜΗ: 22€

ΗΛΕΚΤΡΙΚΟΣ ΦΥΣΗΤΗΡΑΣ - ΑΝΑΡΡΟΦΗΤΗΡΑΣ

3500 WATT

Χρήση και ως
αναρροφητήρας



ΚΩΔΙΚΟΣ	691152
ΙΣΧΥΣ (Watt)	3500
ΤΑΧΥΤΗΤΑ ΑΕΡΑ (Km/h)	270
ΠΑΡΟΧΗ ΑΕΡΑ (m³/min)	13,2
ΔΙΑΣΤΑΣΕΙΣ ΣΥΣΚ. (mm)	275 x 250 x 470
ΒΑΡΟΣ (Κ/Μ) (kg)	3,2 / 3,5
ΤΙΜΗ	60 €

- ✓ Φύσημα, αναρρόφηση, πολτοποίηση
- ✓ Πτυσσόμενος σωλήνας αναρρόφησης για εύκολη αποθήκευση
- ✓ Με τροχούς για μεγαλύτερη ευκολία στη χρήση

ΗΛΕΚΤΡΙΚΟΣ ΦΥΣΗΤΗΡΑΣ

3000 WATT



ΚΩΔΙΚΟΣ	691093
ΙΣΧΥΣ (Watt)	3000
ΤΑΧΥΤΗΤΑ ΑΕΡΑ (Km/h)	165 - 350
ΠΑΡΟΧΗ ΑΕΡΑ (m³/min)	16
ΔΙΑΣΤΑΣΕΙΣ ΣΥΣΚ. (mm)	445 x 200 x 265
ΒΑΡΟΣ (Κ/Μ) (kg)	2,57 / 3
ΤΙΜΗ	65 €

- ✓ Εύχρηστος και αποδοτικός
- ✓ Ελαφρύς με ισχυρό κινητήρα
- ✓ Υψηλή παροχή αέρα & ρυθμιζόμενη ταχύτητα



62cc / 3.0Hp

52cc / 2.0Hp

72cc / 3.4Hp

ΚΩΔΙΚΟΣ	691108	691017	691060
ΚΥΒΙΣΜΟΣ (cc/Hp)	52/2,0	62/3,0	72/3,4
ΙΚΑΝ. ΤΡΥΠΗΜ. (mm)	Ø 200	Ø 200	Ø 300
ΝΤΕΠΟΖΙΤΟ (Lt)	1,2	1,2	1,2
ΔΙΑΣΤ. ΣΥΣΚ. (mm)	450 x 395 x 320	600 x 380 x 470	600 x 380 x 470
ΒΑΡΟΣ Κ/Μ (kg)	10,5 / 11,5	11,5 / 12,5	10,7 / 11,7
ΤΙΜΗ	190 €	240 €	290 €

ΣΗΜΕΙΩΣΗ: Στην τιμή της τριβέλας δεν περιλαμβάνεται αριθμός και προέκταση αριθμός.

ΑΡΙΔΕΣ



ΚΩΔΙΚΟΣ	ΤΥΠΟΣ	ΤΙΜΗ
69288	Ø 100 x 730mm	40 €
69289	Ø 150 x 730mm	47 €
69279	Ø 200 x 730mm	55 €
69270	Ø 250 x 730mm	75 €
69271	Ø 300 x 730mm	90 €

ΠΡΟΕΚΤΑΣΕΙΣ



ΚΩΔΙΚΟΣ	ΜΗΚΟΣ	ΤΙΜΗ
69278	400mm	15 €
69284	800mm	20 €

ΒΕΝΖΙΝΟΚΙΝΗΤΟΙ ΚΛΑΔΟΤΕΜΑΧΙΣΤΕΣ

212cc



ΚΩΔΙΚΟΣ	691144
ΠΑΧΟΣ ΘΡΥΜ/ΜΟΥ max. (mm)	60
ΚΙΝΗΤΗΡΑΣ (cc)	212
ΧΩΡΗΤΙΚ. ΚΑΥΣΙΜΟΥ (lt.)	3,6
ΧΩΡΗΤΙΚ. ΛΑΔΙΟΥ (lt.)	0,6
ΤΑΧΥΤΗΤΑ ΛΕΠΙΔΩΝ max.	3.600 rpm
ΑΠΟΔΟΣΗ (Kg/h)	500 - 1000
ΔΙΑΣΤΑΣΕΙΣ ΜΗΧ/ΤΟΣ (mm)	1560 x 520 x 1030
ΔΙΑΣΤΑΣΕΙΣ ΣΥΣΚ/ΣΙΑΣ (mm)	950 x 550x 500
ΒΑΡΟΣ (Κ /Μ) (Kg)	45 / 60
ΤΙΜΗ	710 €

212cc



ΚΩΔΙΚΟΣ	691064
ΠΑΧΟΣ ΘΡΥΜ/ΜΟΥ max. (mm)	70
ΚΙΝΗΤΗΡΑΣ (cc)	212
ΧΩΡΗΤΙΚ. ΚΑΥΣΙΜΟΥ (lt.)	3,6
ΧΩΡΗΤΙΚ. ΛΑΔΙΟΥ (lt.)	0,6
ΤΑΧΥΤΗΤΑ ΛΕΠΙΔΩΝ max.	2.880 rpm
ΑΠΟΔΟΣΗ (Kg/h)	500 - 2000
ΔΙΑΣΤΑΣΕΙΣ ΜΗΧ/ΤΟΣ (mm)	1600 x 560 x 1100
ΔΙΑΣΤΑΣΕΙΣ ΣΥΣΚ/ΣΙΑΣ (mm)	630 x 420x 1120
ΒΑΡΟΣ (Κ /Μ) (Kg)	70 / 80
ΤΙΜΗ	950 €

196cc



ΚΩΔΙΚΟΣ	691105
ΠΑΧΟΣ ΘΡΥΜ/ΜΟΥ max. (mm)	100
ΚΙΝΗΤΗΡΑΣ (cc)	196
ΧΩΡΗΤΙΚ. ΚΑΥΣΙΜΟΥ (lt.)	3,6
ΧΩΡΗΤΙΚ. ΛΑΔΙΟΥ (lt.)	0,6
ΤΑΧΥΤΗΤΑ ΛΕΠΙΔΩΝ max.	2.200 rpm
ΑΠΟΔΟΣΗ (cbm/h)	3 - 5
ΔΙΑΣΤΑΣΕΙΣ ΜΗΧ/ΤΟΣ (mm)	1500 x 540 x 1080
ΔΙΑΣΤΑΣΕΙΣ ΣΥΣΚ/ΣΙΑΣ (mm)	880 x 565 x 830
ΒΑΡΟΣ (Κ /Μ) (Kg)	90 / 102
ΤΙΜΗ	1.250 €

420cc



Με στιβαρή κατασκευή και κινητήρα διπλάσιας ισχύος για διπλάσια απόδοση κοπής

ΚΩΔΙΚΟΣ	691134
ΠΑΧΟΣ ΘΡΥΜΜΑΤΙΣΜΟΥ max. (mm)	120
ΚΙΝΗΤΗΡΑΣ (cc)	420
ΧΩΡΗΤΙΚ. ΚΑΥΣΙΜΟΥ (lt.)	6,5
ΧΩΡΗΤΙΚ. ΛΑΔΙΟΥ (lt.)	1,1
ΤΑΧΥΤΗΤΑ ΛΕΠΙΔΩΝ max.	2.200 rpm
ΑΠΟΔΟΣΗ (cbm/h)	4 - 6
ΔΙΑΣΤΑΣΕΙΣ ΜΗΧΑΝΗΜ. (mm)	2800 x 800 x 1490
ΔΙΑΣΤΑΣΕΙΣ ΣΥΣΚΕΥΑΣΙΑΣ (mm)	897 x 756 x 1210
ΒΑΡΟΣ (Κ /Μ) (Kg)	185 / 205
ΤΙΜΗ	2.350 €

420cc



ΚΩΔΙΚΟΣ	691106
ΠΑΧΟΣ ΘΡΥΜΜΑΤΙΣΜΟΥ max. (mm)	150
ΚΙΝΗΤΗΡΑΣ (cc)	420
ΧΩΡΗΤΙΚ. ΚΑΥΣΙΜΟΥ (lt.)	6,5
ΧΩΡΗΤΙΚ. ΛΑΔΙΟΥ (lt.)	1,1
ΤΑΧΥΤΗΤΑ ΛΕΠΙΔΩΝ max.	2.200 rpm
ΑΠΟΔΟΣΗ (cbm/h)	5 - 7
ΔΙΑΣΤΑΣΕΙΣ ΜΗΧΑΝΗΜ. (mm)	2500x1080x1480
ΔΙΑΣΤΑΣΕΙΣ ΣΥΣΚΕΥΑΣΙΑΣ (mm)	1150 x 780 x 1230
ΒΑΡΟΣ (Κ /Μ) (Kg)	250 / 280
ΤΙΜΗ	2.850 €

ΗΛΕΚΤΡΙΚΟΙ ΚΛΑΔΟΤΕΜΑΧΙΣΤΕΣ

3Hp
230Volt

ΕΠΑΓΩΓΙΚΟ
ΜΟΤΕΡ



ΚΩΔΙΚΟΣ	691104
ΙΣΧΥΣ ΚΙΝΗΤΗΡΑ (Hp)	3 (2,2 kW)
ΤΑΣΗ ΕΙΣΟΔΟΥ (V/Hz)	1Ph - 230/50
ΜΕΓΙΣΤΟ ΠΑΧΟΣ ΚΟΠΗΣ (mm)	50
ΤΑΧΥΤΗΤΑ ΛΕΠΙΔΩΝ (rpm)	2000
ΑΠΟΔΟΣΗ (cbm/h)	2 - 4
ΔΙΑΣΤΑΣΕΙΣ ΜΗΧΑΝΗΜΑΤΟΣ (mm)	1500 x 540 x 1080
ΔΙΑΣΤΑΣΕΙΣ ΣΥΣΚΕΥΑΣΙΑΣ (mm)	880 x 565 x 830
ΒΑΡΟΣ (Κ/Μ) (Kg)	105 / 118
ΤΙΜΗ	1.200 €

2800 / WATT

- ✓ Ηλεκτρικός κλαδοτεμαχιστής για ερασιτεχνική χρήση
- ✓ Κοπή με γρανάζια (αυτοπρώθηση κλαδιών), χαμηλού θορύβου



Κοπή με γρανάζια
(αυτο-πρώθηση κλαδιών)
Χαμηλού θορύβου

ΚΩΔΙΚΟΣ	69259
ΙΣΧΥΣ (Watt)	2800
ΜΕΓΙΣΤΟ ΠΑΧΟΣ ΚΟΠΗΣ (mm)	44
ΔΟΧΕΙΟ ΣΥΛΛΟΓΗΣ (Lt.)	60
ΔΙΑΣΤΑΣΕΙΣ ΣΥΣΚΕΥΑΣΙΑΣ (mm)	570 x 387 x 520
ΒΑΡΟΣ (Κ/Μ) (Kg)	20 / 22,05
ΤΙΜΗ	330 €

Ηλεκτρικά Σχιστικά Ξύλου

2300W
7 ton.

• Για ξύλα με μήκος έως 52 cm



Εξοπλισμένο με κλωβό ασφαλείας όπως απαιτείται από τα νέα ευρωπαϊκά πρότυπα ασφαλείας

ΚΩΔΙΚΟΣ	691042
ΔΥΝΑΜΗ ΣΧΙΣΙΜΑΤΟΣ (ton.)	7
ΙΣΧΥΣ (W)	2300
ΤΑΣΗ (V)	230
ΜΗΚΟΣ ΞΥΛΟΥ (cm)	20 - 52
ΔΙΑΜΕΤΡΟΣ ΞΥΛΟΥ (cm)	5 - 25
ΧΩΡΗΤΙΚ. ΛΑΔΙΟΥ (Lt.)	3,5
ΜΗΚΟΣ ΜΗΧΑΝΗΜΑΤΟΣ (mm)	1160
ΔΙΑΣΤΑΣΕΙΣ ΣΥΣΚΕΥΑΣΙΑΣ (mm)	940 x 270 x 505
ΒΑΡΟΣ (Κ/Μ) (Kg)	45 / 59
ΤΙΜΗ	600 €

ΕΞΑΡΤΗΜΑ OPTIONAL

Σταυρωτή κεφαλή κοπής (προαιρετικά)
ΚΩΔ.: 692124 ΤΙΜΗ: 25 €



3000W
11 ton.

• Για ξύλα με μήκος έως 104 cm

- ✓ Μοτέρ Induction (επαγωγικό), 230Volt
- ✓ Στιβαρή μεταλλική κατασκευή
- ✓ Διπλά (αναστρέψιμα) μαχαίρια
- ✓ Μπάρα ασφαλείας χειριστή
- ✓ Μεγάλη απόδοση θρυμματισμού

ΚΩΔΙΚΟΣ	691066
ΔΥΝΑΜΗ ΣΧΙΣΙΜΑΤΟΣ (ton.)	11
ΙΣΧΥΣ (W)	3000
ΤΑΣΗ (V)	230
ΜΗΚΟΣ ΞΥΛΟΥ max. (cm)	56-104
ΔΙΑΜΕΤΡΟΣ ΞΥΛΟΥ max. (cm)	10-30
ΧΩΡΗΤΙΚ. ΛΑΔΙΟΥ (Lt.)	7
ΥΨΟΣ ΜΗΧΑΝΗΜΑΤΟΣ (mm)	2280
ΔΙΑΣΤΑΣΕΙΣ ΣΥΣΚΕΥΑΣΙΑΣ (mm)	1700 x 500 x 755
ΒΑΡΟΣ (Κ/Μ) (Kg)	173,4 / 183,4
ΤΙΜΗ	1.600 €



Διαθέτει ρόδες μεταφοράς

BENZINOKINΗΤΑ ΨΕΚΑΣΤΙΚΑ ΣΥΓΚΡΟΤΗΜΑΤΑ

✓ Αντλία ψεκασμού με μπρούτζινη κεφαλή



Περιλαμβάνει: • Σωλήνα ψεκασμού 20 m • Αυλό 55 cm
• Σωλήνες αναρρόφησης & επιστροφής • Φίλτρο αναρρόφησης

ΚΩΔΙΚΟΣ	691047
ΣΤΡΟΦΕΣ (rpm)	7000
ΠΙΕΣΗ (bar)	15 - 25
ΠΑΡΟΧΗ (Lt/min)	3 - 8
ΚΙΝΗΤΗΡΑΣ (cc)	2-χρονος αερόψυκτος 25,6cc
ΔΙΑΣΤΑΣΕΙΣ ΣΥΣΚ. (mm)	400 x 320 x 360
ΒΑΡΟΣ (Κ/Μ) (kg)	7,2 / 11
ΤΙΜΗ	205 €

✓ Αντλία ψεκασμού με ανασείδωτα έμβολα

Ψεκαστικό συγκρότημα με μετάδοση κίνησης μέσω γραναζωτού μειωτήρα (χωρίς ιμάντα)



Περιλαμβάνει: • Σωλήνες αναρρόφησης & επιστροφής
• Φίλτρο αναρρόφησης • Αντιδονητικά πέλματα
(Δεν περιλαμβάνει σωλήνα ψεκασμού & αυλό)

ΚΩΔΙΚΟΣ	691048
ΣΤΡΟΦΕΣ (rpm)	800 - 1200
ΠΙΕΣΗ (bar)	21 - 40
ΠΑΡΟΧΗ (Lt/min)	14 - 25
ΚΙΝΗΤΗΡΑΣ (cc)	4-χρονος 196
ΔΙΑΣΤΑΣΕΙΣ ΣΥΣΚ. (mm)	575 x 395 x 435
ΒΑΡΟΣ (Κ/Μ) (kg)	25 / 27
ΤΙΜΗ	350 €

ΨΕΚΑΣΤΙΚΟ ΣΥΓΚΡΟΤΗΜΑ ΜΠΑΤΑΡΙΑΣ

- ✓ Με διπλή αντλία
- ✓ Με μπαταρία 12V - 12Ah SLA Sealed Lead Acid
- ✓ Παροχή (max.): 8 Lt/min
- ✓ Πίεση (max.): 8 bar

12 Volt
12 Ah



Περιλαμβάνει: • Σωλήνα ψεκασμού 20 m • Αυλό 40cm
• Σωλήνες αναρρόφησης 2m • Φίλτρο αναρρόφησης • Φόρτιση 12V

ΚΩΔΙΚΟΣ	621224
ΤΑΣΗ (V)	12
ΠΙΕΣΗ (bar)	8
ΠΑΡΟΧΗ (Lt/min)	3 - 8
ΔΙΑΣΤΑΣΕΙΣ ΣΥΣΚ. (mm)	300 x 300 x 300
ΒΑΡΟΣ (Κ/Μ) (kg)	5,5 / 8,3
ΤΙΜΗ	110 €

ΑΝΤΛΙΕΣ ΨΕΚΑΣΤΙΚΟΥ



Κωδ. 691097
Κωδ. 691049



Κωδ. 691050

Περιλαμβάνει: • Αεροκώδωνα • Μανόμετρο γλυκερίνης • Τροχαλία • Βάσεις στήριξης
• Σωλήνες αναρρόφησης & επιστροφής
• Φίλτρο αναρρόφησης

Ψεκαστική αντλία για απευθείας σύνδεση στον άξονα (Ø19mm) του κινητήρα

Περιλαμβάνει:
• Αεροκώδωνα • Μανόμετρο γλυκερίνης
• Σωλήνες αναρρόφησης 2m & επιστροφής 2m
• Φίλτρο με άσπ στην αναρρόφηση

ΚΩΔΙΚΟΣ	691097	691049	691050
ΣΤΡΟΦΕΣ (rpm)	800 - 1200	800 - 1200	800 - 1200
ΠΙΕΣΗ (bar)	21 - 45	21 - 45	21 - 40
ΠΑΡΟΧΗ (lt/min)	14 - 22	30 - 45	14 - 25
ΔΙΑΣΤ. ΣΥΣΚ. (mm)	360 x 290 315	400 x 315 x 370	355 x 305 x 360
ΒΑΡΟΣ (Κ/Μ) (kg)	8 / 9	10 / 11	7 / 9
ΤΙΜΗ	120 €	160 €	175 €

ΤΡΟΧΑΛΙΑ ΓΙΑ ΚΙΝΗΤΗΡΑ

Αλουμινίου Ø63mm 2A, (Ø:19mm)
ΚΩΔ.: 621269 ΤΙΜΗ: 8 €



ΨΕΚΑΣΤΗΡΑΣ ΠΛΑΤΗΣ ΒΕΝΖΙΝΟΚΙΝΗΤΟΣ



✓ Αντλία ψεκασμού με μηρούτζινη κεφαλή και ρυθμιζόμενη πίεση

25 cc
0,95 Hp

Συνοδεύεται με: ρυθμιζόμενο αυλό 85cm με ορειχάλκινη κεφαλή, διαιρούμενο αυλό 3 σταθερών - μη ρυθμιζόμενων μπεκ μήκους 135cm με προέκταση (75cm χωρίς) και σωλήνα ψεκασμού 120cm.



ΕΞΑΡΤΗΜΑ

Αυλός μεταλλικός 60cm με 3 μπεκ και προέκταση
ΚΩΔ.: 621261 ΤΙΜΗ: 8,70 €

ΚΩΔΙΚΟΣ	691046
ΚΙΝΗΤΗΡΑΣ (cc/kW)	Δίχρονος 25,6/0,7
ΠΙΕΣΗ (bar)	15 - 25
ΠΑΡΟΧΗ (Lt/min)	3 - 8
ΔΟΧΕΙΟ (Lt)	25
ΔΙΑΣΤ. ΣΥΣΚ. (mm)	410 x 340 x 650
ΒΑΡΟΣ Κ/Μ (kg)	10 / 11
ΤΙΜΗ	200 €

ΝΕΦΕΛΟΨΕΚΑΣΤΗΡΑΣ ΒΕΝΖΙΝΟΚΙΝΗΤΟΣ



✓ Εμβέλεια έως 13m

43 cc
1,7 Hp

ΚΩΔΙΚΟΣ	691161
ΚΙΝΗΤΗΡΑΣ (cc/kW)	43 / 1,25
ΠΑΡΟΧΗ ΥΓΡΟΥ ΜΙΓΜΑΤΟΣ (Lt/min)	4
ΠΑΡΟΧΗ ΣΚΟΝΗΣ (kg/min)	6
ΔΟΧΕΙΟ (Lt)	14
ΔΙΑΣΤΑΣΕΙΣ ΣΥΣΚ. (mm)	470 x 430 x 765
ΒΑΡΟΣ Κ/Μ (kg)	10,7 / 12,55
ΤΙΜΗ	210 €

ΣΩΛΗΝΕΣ ΨΕΚΑΣΜΟΥ

50m



100m



ΚΩΔΙΚΟΣ	621263	621264
ΜΗΚΟΣ (m)	50	100
ΔΙΑΜΕΤΡΟΣ ΣΩΛΗΝΑ (mm)	∅ 8,5	∅ 8,5
ΠΙΕΣΗ (bar BP)	200	200
ΡΑΚΟΡ ΕΙΣΟΔΟΥ	θηλυκό 1/4"	θηλυκό 1/4"
ΡΑΚΟΡ ΕΞΟΔΟΥ	αρσενικό περιστρεφόμενο	αρσενικό περιστρεφόμενο
ΔΙΑΣΤΑΣΕΙΣ ΣΥΣΚ. (mm)	∅ 400 x 100	∅ 400 x 200
ΒΑΡΟΣ (kg)	6	12
ΤΙΜΗ	70 €	140 €

ΕΞΑΡΤΗΜΑΤΑ



Ρακόρ περιστρεφόμενο ∅8,5mm
ΚΩΔ.: 621270 ΤΙΜΗ: 3,50 €



Ρακόρ αρσενικό-θηλυκό ∅8,5mm
ΚΩΔ.: 621271 ΤΙΜΗ: 3,50 €

ΑΥΛΟΙ ΨΕΚΑΣΜΟΥ

Αυλός ψεκασμού 85cm μεταλλικός με ορειχάλκινη κεφαλή



ΚΩΔΙΚΟΣ ΤΙΜΗ
621260 9 €

Αυλός ψεκασμού 60cm, μεταλλικός πατητός με μπεκ (1,5mm)



ΚΩΔΙΚΟΣ ΤΙΜΗ
621272 25 €

Ρακόρ αυλών ψεκασμού για σωλήνα ∅8,5mm



Αυλός ψεκασμού Turbo με λαβή αλουμινίου, με 4 μπεκ (1/1,5/2/2,5 mm)



ΚΩΔΙΚΟΣ ΤΙΜΗ
621273 57 €

Αυλός ψεκασμού 2 χειρολαβών, με 3 μπεκ (1,5/2,3/3 mm)



ΚΩΔΙΚΟΣ ΤΙΜΗ
621274 59 €

ΚΩΔΙΚΟΣ ΤΙΜΗ
32402 3 €

ΜΠΑΤΑΡΙΑΣ & ΠΡΟΠΙΕΣΕΩΣ



- ✓ 2 λειτουργιών (λειτουργεί είτε χειροκίνητα είτε με την επαναφορτιζόμενη μπαταρία)
- ✓ Μπαταρία 12V - 8Ah
- ✓ Τηλεσκοπικός αυλός ψεκασμού μήκους 80-120 cm (με τη λαβή) και μήκος σωλήνα 1,5 m
- ✓ Ενισχυμένος και ρυθμιζόμενος ιμάντας ανάρτησης
- ✓ Μέγιστη πίεση: 4 bar
- ✓ Μέγιστη παροχή: Ρυθμιζόμενη έως 3,6 Lt/min
- ✓ Ένδειξη μπαταρίας
- ✓ Περιλαμβάνει 4 μπεκ και φορτιστή

ΚΩΔΙΚΟΣ	621227
ΔΟΧΕΙΟ (Lt)	16
ΕΝΔΕΙΞΗ ΜΠΑΤΑΡΙΑΣ	Ναι
ΔΙΑΣΤΑΣΕΙΣ ΣΥΣΚ. (mm)	395 x 195 x 560
ΒΑΡΟΣ Κ/Μ (kg)	6,2 / 6,9
ΤΙΜΗ	85 €

ΑΝΤΑΛΛΑΚΤΙΚΑ ΕΞΑΡΤΗΜΑΤΑ

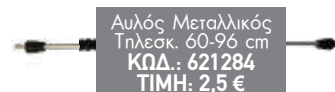

Λαβή
ΚΩΔ.: 621287
ΤΙΜΗ: 1,5 €

Σωλήνας
ΚΩΔ.: 621286
ΤΙΜΗ: 1,3 €

Σετ 4 μπεκ
ΚΩΔ.: 621296
ΤΙΜΗ: 2 €



Επιπλέον φορτιστής (προαιρετικά)
ΚΩΔ.: 621289 ΤΙΜΗ: 8 €

Επιπλέον μπαταρία (προαιρετικά)
ΚΩΔ.: 621288 ΤΙΜΗ: 30 €

ΜΠΑΤΑΡΙΑΣ 12V - 8Ah



- ✓ Επαναφορτιζόμενος Ψεκαστήρας Μπαταρίας
- ✓ Τηλεσκοπικός αυλός ψεκασμού μήκους 80-120 cm (με τη λαβή) και μήκος σωλήνα 1,4 m
- ✓ Ενισχυμένος και ρυθμιζόμενος ιμάντας ανάρτησης
- ✓ Μπαταρία 12V - 8Ah
- ✓ Μέγιστη πίεση: 4 bar
- ✓ Μέγιστη παροχή: Ρυθμιζόμενη έως 3,6 Lt/min
- ✓ Ένδειξη μπαταρίας
- ✓ Περιλαμβάνει 4 μπεκ και φορτιστή

ΚΩΔΙΚΟΣ	621226
ΔΟΧΕΙΟ (Lt)	16
ΕΝΔΕΙΞΗ ΜΠΑΤΑΡΙΑΣ	Ναι
ΔΙΑΣΤΑΣΕΙΣ ΣΥΣΚ. (mm)	355 x 230 x 520
ΒΑΡΟΣ Κ/Μ (kg)	5,3 / 6,0
ΤΙΜΗ	70 €

ΑΝΤΑΛΛΑΚΤΙΚΑ ΕΞΑΡΤΗΜΑΤΑ



Λαβή
ΚΩΔ.: 621287
ΤΙΜΗ: 1,5 €

Σωλήνας
ΚΩΔ.: 621286
ΤΙΜΗ: 1,3 €

Σετ 4 μπεκ
ΚΩΔ.: 621296
ΤΙΜΗ: 2 €



Επιπλέον φορτιστής (προαιρετικά)
ΚΩΔ.: 621252 ΤΙΜΗ: 8 €

Επιπλέον φορτιστής (προαιρετικά)
ΚΩΔ.: 621288 ΤΙΜΗ: 30 €

ΜΠΑΤΑΡΙΑΣ ΛΙΘΙΟΥ 12V - 8Ah

LITHIUM-ION



- ✓ Επαναφορτιζόμενος Ψεκαστήρας Μπαταρίας
- ✓ Τηλεσκοπικός αυλός ψεκασμού μήκους 80-120 cm με λαβή
- ✓ Ενισχυμένος και ρυθμιζόμενος ιμάντας ανάρτησης
- ✓ Μπαταρία Li-ion 12V - 8Ah
- ✓ Μέγιστη πίεση: 4,5 bar
- ✓ Μέγιστη παροχή: Ρυθμιζόμενη έως 3,6 Lt/min
- ✓ Προστατευτικό μαξιλαράκι πλάτης
- ✓ Περιλαμβάνει 4 μπεκ και φορτιστή

ΚΩΔΙΚΟΣ	621222
ΔΟΧΕΙΟ (Lt)	18
ΕΝΔΕΙΞΗ ΜΠΑΤΑΡΙΑΣ	Ναι
ΔΙΑΣΤΑΣΕΙΣ ΣΥΣΚ. (mm)	355 x 245 x 555
ΒΑΡΟΣ Κ/Μ (kg)	4,5 / 5,0
ΤΙΜΗ	110 €

ΑΝΤΑΛΛΑΚΤΙΚΑ ΕΞΑΡΤΗΜΑΤΑ

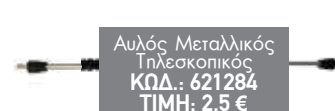

Λαβή
ΚΩΔ.: 621287
ΤΙΜΗ: 1,5 €

Σωλήνας
ΚΩΔ.: 621286
ΤΙΜΗ: 1,3 €

Σετ 4 μπεκ
ΚΩΔ.: 621296
ΤΙΜΗ: 2 €



Επιπλέον φορτιστής (προαιρετικά)
ΚΩΔ.: 621294 ΤΙΜΗ: 8 €

Επιπλέον μπαταρία (προαιρετικά)
ΚΩΔ.: 621293 ΤΙΜΗ: 55 €

1.5 Lt.

- ✓ Ρυθμιζόμενο μπεκ
- ✓ Βαλβίδα ασφαλείας



Διαστάσεις:
210x140x310 mm

5 Lt. / 8 Lt.

- ✓ Ρυθμιζόμενο μπεκ ψεκασμού
- ✓ Βαλβίδα ασφαλείας
- ✓ Μεγάλο άνοιγμα σε σχήμα κωνίου για εύκολο γέμισμα
- ✓ Ορεικάλκινος αυλός και μπεκ, μεγάλη σκανδάλη, εύκαμπτος σωλήνας 1,2m
- ✓ Αντλία υψηλής απόδοσης με μεταλλικό μοχλό πρεσαρίσματος



16Lt. ΠΛΑΤΗΣ

- ✓ Αντλία υψηλής απόδοσης με μεγάλο θάλαμο αέρα
- ✓ Μεγάλο άνοιγμα πλήρωσης με φίλτρο
- ✓ Εύκολη συντήρηση και καθαρισμός
- ✓ Χρήση για δεξιόχειρες ή αριστερόχειρες



ΚΩΔΙΚΟΣ	621223	621219	621220	621217
ΔΟΧΕΙΟ (Lt)	2	5	8	16
ΠΙΕΣΗ ΛΕΙΤΟΥΡΓΙΑΣ (bar)	2,5	2,5	2,5	5 (max)
ΔΙΑΣΤ. ΣΥΣΚ.(mm)	-	180 x 180 x 430	180 x 180 x 430	390 x 190 x 520
ΒΑΡΟΣ Κ/Μ (kg)	0,405	1,00 / 1,35	1,15 / 1,50	2,7 / 3,2
ΤΙΜΗ	6 €	18 €	20 €	35 €

ΑΝΤΑΛΛΑΚΤΙΚΑ ΕΞΑΡΤΗΜΑΤΑ

Αυλός 36cm με λαβή
ΚΩΔ.: 621242 ΤΙΜΗ: 7 €

Αυλός 36cm με λαβή
ΚΩΔ.: 621242 ΤΙΜΗ: 7 €

Αυλός Μεταλλικός
ΚΩΔ.: 621285 ΤΙΜΗ: 5 €

Λαβή
ΚΩΔ.: 621287 ΤΙΜΗ: 1,5 €

Εξάρτημα νεφελοποίησης Solo (Χωρίς μπαταρία και φορτιστή)



Κατάλληλο για ψεκαστήρες μπαταρίας 621215 και 621216.



ΚΩΔΙΚΟΣ	621225
Ισχύς (Volt/Watt)	12/55
Νεφελοποίηση (lt/m)	1,5
ΔΙΑΣΤΑΣΕΙΣ ΣΥΣΚ. (mm)	210 x 110 x 575
ΒΑΡΟΣ Κ/Μ (kg)	1,19 / 1,55
ΤΙΜΗ	30 €

Σημείωση: Για ψεκαστήρες 621227, 621226, 621222 είναι απαραίτητη η χρήση μπαταρίας (1) και φορτιστή (2).



ΜΠΑΤΑΡΙΑ

ΚΩΔΙΚΟΣ ΤΙΜΗ
621288 30 €



ΦΟΡΤΙΣΤΗΣ

ΚΩΔΙΚΟΣ ΤΙΜΗ
621265 7 €

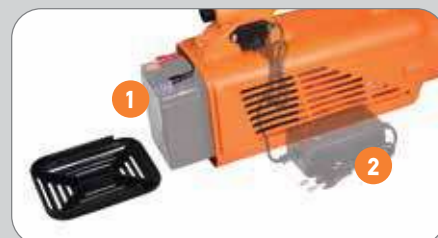

ΗΛΕΚΤΡΙΚΟ ΣΚΑΠΤΙΚΟ

1500 / WATT

- ✓ Οι έξι σειρές μαχαιριών (3+3) διασφαλίζουν 400mm πλάτος εργασίας και μέγιστο βάθος εργασίας 220mm
- ✓ Διαθέτει εργονομική λαβή για ξεκούραστη εργασία και ευκολία χειρισμού.
- ✓ Αποθηκεύεται και μεταφέρεται εύκολα

Ηλεκτρικό σκαπτικό, φρεζάκι KRAFT, κατάλληλο για εργασίες σε κήπους, παρτέρια και μικρούς λαχανόκηπους.



ΚΩΔΙΚΟΣ	691148
ΙΣΧΥΣ (W)	1500
ΠΛΑΤΟΣ ΕΡΓΑΣΙΑΣ (mm)	400
ΒΑΘΟΣ ΕΡΓΑΣΙΑΣ (mm)	220
ΔΙΑΣΤΑΣΕΙΣ ΣΥΣΚ. (mm)	570 x 415 x 322
ΒΑΡΟΣ (Κ/Μ) (kg)	11,4 / 12,8
ΤΙΜΗ	220 €

ΒΕΝΖΙΝΟΚΙΝΗΤΟ ΣΚΑΠΤΙΚΟ ΚΑΘΕΤΟΥ ΑΞΟΝΑ

- ✓ Δίχρονος κινητήρας 52cc
- ✓ 1 ταχύτητα εμπρός
- ✓ Αριθμός μαχαιριών 8+8 (2+2 σειρές)
- ✓ Μετάδοση κίνησης με κορώνα - πηνίο
- ✓ Τροχοί μεταφοράς



ΚΩΔΙΚΟΣ	691090
ΚΥΒΙΣΜΟΣ (cc)	52
ΠΛΑΤΟΣ ΕΡΓΑΣΙΑΣ (mm)	300
ΒΑΘΟΣ ΕΡΓΑΣΙΑΣ (mm)	150
ΔΙΑΣΤΑΣΕΙΣ ΣΥΣΚ.	510 x 420 x 315
ΒΑΡΟΣ (Κ/Μ) (kg)	15,9 / 16,9
ΤΙΜΗ	275 €

ΒΕΝΖΙΝΟΚΙΝΗΤΑ ΣΚΑΠΤΙΚΑ ΚΑΘΕΤΟΥ ΑΞΟΝΑ

- ✓ Τετράχρονος κινητήρας 150cc
- ✓ 1 ταχύτητα εμπρός
- ✓ Αριθμός μαχαιριών: 12+12 (3+3 σετ μαχαιριών)
- ✓ Μετάδοση κίνησης με ιμάντα + κορώνα - πηνίο
- ✓ Τροχός μεταφοράς



Αξονας Φ=19mm Προφίλ

ΚΩΔΙΚΟΣ	691155
ΚΥΒΙΣΜΟΣ (cc)	150
ΠΛΑΤΟΣ ΕΡΓΑΣΙΑΣ (mm)	600
ΒΑΘΟΣ ΕΡΓΑΣΙΑΣ (mm)	135 - 270
ΔΙΑΣΤΑΣΕΙΣ ΣΥΣΚ.	780 x 430 x 640
ΒΑΡΟΣ (Κ/Μ) (kg)	33 / 38
ΤΙΜΗ	490 €

- ✓ Τετράχρονος κινητήρας 212cc
- ✓ 1 ταχύτητα εμπρός & 1 Όπισθεν
- ✓ Αριθμός μαχαιριών 12+12 (2+2 σειρές)
- ✓ Μετάδοση κίνησης με ιμάντα και ταμπακιέρα με αλυσίδα
- ✓ Τροχός μεταφοράς



Αξονας Φ=30mm Προφίλ

ΚΩΔΙΚΟΣ	691150
ΚΥΒΙΣΜΟΣ (cc)	212
ΠΛΑΤΟΣ ΕΡΓΑΣΙΑΣ (mm)	820
ΒΑΘΟΣ ΕΡΓΑΣΙΑΣ (mm)	350
ΔΙΑΣΤΑΣΕΙΣ ΣΥΣΚ.	580 x 405 x 740
ΒΑΡΟΣ (Κ/Μ) (kg)	52 / 56
ΤΙΜΗ	590 €

ΒΕΝΖΙΝΟΚΙΝΗΤΟ ΣΚΑΠΤΙΚΟ ΜΕ ΣΑΣΜΑΝ



Με κιβώτιο ταχυτήτων & μετάδοση κίνησης ιμάντας + ταμπακιέρα

- ✓ Κινητήρας τετράχρονος αερόψυκτος 208cc με φίλτρο αέρα σε λουτρό λαδιού
- ✓ 3 ταχύτητες (2 εμπρός - 1 όπισθεν)
- ✓ Αριθμός μαχαιριών: 12+12 (3+3 σετ μαχαιριών)
- ✓ Με κιβώτιο ταχυτήτων & μετάδοση κίνησης ιμάντας + ταμπακιέρα
- ✓ Πλήρως ρυθμιζόμενο τιμόνι (πάνω-κάτω, δεξιά-αριστερά)
- ✓ 2 τροχοί: \varnothing 40cm & 1 τροχός μπροστά

ΚΩΔΙΚΟΣ	691006
ΚΥΒΙΣΜΟΣ (cc)	208
ΠΛΑΤΟΣ ΕΡΓΑΣΙΑΣ (mm)	900
ΒΑΘΟΣ ΕΡΓΑΣΙΑΣ (mm)	300
ΔΙΑΣΤΑΣΕΙΣ ΣΥΣΚ. (mm)	840 x 455 x 655
ΒΑΡΟΣ (Κ/Μ) (kg)	76 / 82
ΤΙΜΗ	740 €

Συνοδεύεται με σετ μαχαιριών με πλαινό δίσκο



Συνοδεύεται με σετ τροχούς μεταφοράς \varnothing 40cm

ΒΕΝΖΙΝΟΚΙΝΗΤΟ ΣΚΑΠΤΙΚΟ ΜΕ ΣΑΣΜΑΝ & ΚΟΡΩΝΑ - ΠΗΝΙΟ



Με κιβώτιο ταχυτήτων & μετάδοση κίνησης με κορώνα - πηνίο

Άξονας \varnothing 22mm Προφίλ

- ✓ Κινητήρας τετράχρονος αερόψυκτος 208cc με φίλτρο αέρα σε λουτρό λαδιού
- ✓ 3 ταχύτητες (2 εμπρός - 1 όπισθεν)
- ✓ Αριθμός μαχαιριών: 12+12 (3+3 σετ των 4 μαχαιριών)
- ✓ Με κιβώτιο ταχυτήτων και μετάδοση κίνησης με κορώνα - πηνίο
- ✓ Πλήρως ρυθμιζόμενο τιμόνι (πάνω-κάτω, δεξιά- αριστερά)
- ✓ 2 τροχοί \varnothing 40cm

ΚΩΔΙΚΟΣ	691077
ΚΥΒΙΣΜΟΣ (cc)	208
ΠΛΑΤΟΣ ΕΡΓΑΣΙΑΣ (mm)	1000
ΒΑΘΟΣ ΕΡΓΑΣΙΑΣ (mm)	300
ΔΙΑΣΤΑΣΕΙΣ ΣΥΣΚ. (mm)	830 x 450 x 780
ΒΑΡΟΣ (Κ/Μ) (kg)	89 / 99
ΤΙΜΗ	870 €

Συνοδεύεται με σετ μαχαιριών με πλαινό δίσκο



Συνοδεύεται με σετ τροχούς μεταφοράς \varnothing 40cm

ΠΕΤΡΕΛΑΙΟΚΙΝΗΤΑ ΣΚΑΠΤΙΚΑ

Diesel



Με κιβώτιο ταχυτήτων & μετάδοση κίνησης με κορώνα - πηνίο

Άξονας $\Phi=22\text{mm}$
Προφίλ

Συνοδεύεται με σετ μαχαιριών με πλαινό δίσκο

- ✓ Κινητήρας Diesel 247cc
- ✓ Φίλτρο αέρα σε λουτρό λαδιού
- ✓ 3 ταχύτητες (2 εμπρός & 1 όπισθεν)
- ✓ Αριθμός μαχαιριών: 12+12 (3+3 σειρές)
- ✓ Με κιβώτιο ταχυτήτων και μετάδοση κίνησης με κορώνα - πηνίο
- ✓ Πλήρως ρυθμιζόμενο τιμόνι (πάνω-κάτω, δεξιά-αριστερά)
- ✓ 2 τροχοί: Φ 40cm

ΚΩΔΙΚΟΣ	691063
ΚΥΒΙΣΜΟΣ (cc)	247
ΠΛΑΤΟΣ ΕΡΓΑΣΙΑΣ (mm)	1000
ΒΑΘΟΣ ΕΡΓΑΣΙΑΣ (mm)	300
ΔΙΑΣΤΑΣΕΙΣ ΣΥΣΚ. (mm)	830 x 550 x 660
ΒΑΡΟΣ (Κ/Μ) (kg)	97 / 107
ΤΙΜΗ	1.300 €



Συνοδεύεται με σετ τροχούς μεταφοράς Φ 40cm

Diesel



• Μίζα & μπαταρία
• Με κιβώτιο ταχυτήτων & μετάδοση κίνησης με κορώνα - πηνίο

- ✓ Κινητήρας Diesel 418cc
- ✓ Φίλτρο αέρα σε λουτρό λαδιού
- ✓ Με μίζα & μπαταρία
- ✓ 3 ταχύτητες (2 εμπρός & 1 όπισθεν)
- ✓ Αριθμός μαχαιριών 20+20 (5+5 σειρές)
- ✓ Με κιβώτιο ταχυτήτων και μετάδοση κίνησης με κορώνα - πηνίο
- ✓ Πλήρως ρυθμιζόμενο τιμόνι (πάνω-κάτω, δεξιά-αριστερά)
- ✓ 2 τροχοί: Φ 40cm

ΚΩΔΙΚΟΣ	691088
ΚΥΒΙΣΜΟΣ (cc)	418
ΠΛΑΤΟΣ ΕΡΓΑΣΙΑΣ (mm)	1350
ΒΑΘΟΣ ΕΡΓΑΣΙΑΣ (mm)	≥ 100
ΔΙΑΣΤΑΣΕΙΣ ΣΥΣΚ. (mm)	980 x 570 x 820
ΒΑΡΟΣ (Κ/Μ) (kg)	175 / 185
ΤΙΜΗ	1.750 €



Συνοδεύεται με σετ μαχαιριών με πλαινό δίσκο

Συνοδεύεται με σετ τροχούς μεταφοράς Φ 40cm

ΒΕΝΖΙΝΟΚΙΝΗΤΟ ΣΚΑΠΤΙΚΟ - ΚΑΛΛΙΕΡΓΗΤΗΣ



- ✓ Τετράχρονος κινητήρας 212cc
- ✓ Ταχύτητες 1 εμπρός & 1 όπισθεν
- ✓ Αριθμός μαχαιριών 3+3 (2+2 σειρές)
- ✓ Μετάδοση κίνησης με γρανάζια τόσο στους τροχούς όσο και στη φρέζα
- ✓ Οδηγός ρύθμισης βάθους εργασίας

ΚΩΔΙΚΟΣ	691094
ΚΥΒΙΣΜΟΣ (cc)	212
ΠΛΑΤΟΣ ΕΡΓΑΣΙΑΣ (mm)	480
ΒΑΘΟΣ ΕΡΓΑΣΙΑΣ (mm)	175 – 350
ΔΙΑΣΤΑΣΕΙΣ ΣΥΣΚ. (mm)	1150 x 515 x 470
ΒΑΡΟΣ (Κ/Μ) (kg)	70 / 78
ΤΙΜΗ	990 €

Άξονας Φ=19mm
Προφίλ

Μαχαίρια Σκαπτικών

ΓΙΑ ΤΟ ΣΚΑΠΤΙΚΟ 691148		ΓΙΑ ΤΟ ΣΚΑΠΤΙΚΟ 691090		ΓΙΑ ΤΟ ΣΚΑΠΤΙΚΟ 691155	
ΑΡΙΣΤΕΡΟ ΣΕΤ	ΔΕΞΙ ΣΕΤ	ΑΡΙΣΤΕΡΟ ΣΕΤ	ΔΕΞΙ ΣΕΤ	ΑΡΙΣΤΕΡΟ ΣΕΤ	ΔΕΞΙ ΣΕΤ
ΚΩΔ.: 692223 ΤΙΜΗ: 26€	ΚΩΔ.: 692224 ΤΙΜΗ: 26€	ΚΩΔ.: 692225 ΤΙΜΗ: 9,5€	ΚΩΔ.: 692226 ΤΙΜΗ: 9,5€	ΚΩΔ.: 692217 ΤΙΜΗ: 38€	ΚΩΔ.: 692218 ΤΙΜΗ: 38€

ΑΡΙΣΤΕΡΟ	ΔΕΞΙ	ΚΩΔ. ΜΑΧΑΙΡΙΩΝ	ΑΡΙΣΤΕΡΟ	ΔΕΞΙ	ΔΙΑΣΤΑΣΕΙΣ ΣΕ (cm)						ΚΩΔΙΚΟΣ ΣΚΑΠΤΙΚΟΥ	ΤΙΜΗ
					A	B	C	D	E	F		
		692103	✓	-	1,5	4	7	0,55	5,5	19,5	691006	5€
		692102	-	✓	1,5	4	7	0,55	5,5	19,5		5€
		692103	✓	-	1,5	4	7	0,55	5,5	19,5	691077	5€
		692102	-	✓	1,5	4	7	0,55	5,5	19,5		5€
		692103	✓	-	1,5	4	7	0,55	5,5	19,5	691063	5€
		692102	-	✓	1,5	4	7	0,55	5,5	19,5		5€
		692103	✓	-	1,5	4	7	0,55	5,5	19,5	691088	5€
		692102	-	✓	1,5	4	7	0,55	5,5	19,5		5€
		692219	✓	-	1	3	6,5	0,35	6	20	691150	6€
		692220	-	✓	1	3	6,5	0,35	6	20		6€
		692221	✓	-	0,5	4	2	1	14	14	691094	28€
		692222	-	✓	0,5	4	2	1	14	14		28€

TENATEX AGRI

- 4 επιστροφές



5 ΧΡΟΝΙΑ
ΕΓΓΥΗΣΗ

ΚΩΔΙΚΟΣ	Ø	ΜΗΚΟΣ	ΠΙΕΣΗ ΔΟΚΙΜΗΣ	ΒΑΡΟΣ	ΤΙΜΗ ΡΟΛΟΥ
621001	1/2"	15 m	30 bar	1,34 kg	12,00 €
621002	1/2"	25 m	30 bar	2,42 kg	21,00 €
621003	1/2"	50 m	30 bar	4,95 kg	41,00 €
621004	5/8"	15 m	30 bar	1,89 kg	16,00 €
621005	5/8"	25 m	30 bar	2,90 kg	27,00 €
621006	5/8"	50 m	30 bar	5,86 kg	55,00 €
621007	3/4"	25 m	24 bar	4,57 kg	42,00 €
621008	3/4"	50 m	24 bar	9,14 kg	83,00 €
621009	1"	25 m	21 bar	9,40 kg	72,00 €
621010	1"	50 m	21 bar	16,40 kg	150,00 €

SPRING (ασύστροφος)

- 6 επιστροφές



15 ΧΡΟΝΙΑ
ΕΓΓΥΗΣΗ

ΚΩΔΙΚΟΣ	Ø	ΜΗΚΟΣ	ΠΙΕΣΗ ΔΟΚΙΜΗΣ	ΒΑΡΟΣ	ΤΙΜΗ ΡΟΛΟΥ
621011	1/2"	15m	40 bar	1,91kg	20,00 €
621012	1/2"	25m	40 bar	3,18kg	34,00 €
621013	1/2"	50m	40 bar	6,45kg	68,00 €
621014	5/8"	15m	36 bar	2,48kg	26,00 €
621015	5/8"	25m	36 bar	3,90kg	42,00 €
621016	5/8"	50m	36 bar	7,94kg	86,00 €
621017	3/4"	25m	30 bar	5,23kg	57,00 €
621018	3/4"	50m	30 bar	10,46kg	116,00 €
621019	1"	25m	27 bar	8,94kg	102,00 €
621020	1"	50m	27 bar	18,52kg	210,00 €

Ειδικό πλέγμα **antitorsion** για να μη συστρέφεται και τσακίζει όπως οι απλοί σωλήνες

Προγραμματιστές Ποτίσματος

- Ευκολία στην τοποθέτηση και τον προγραμματισμό τους
- Πολλές επιλογές προγραμμάτων που καλύπτουν τις ανάγκες ποτίσματος ενός κήπου
- Με λειτουργία χρονοκαθυστέρησης
- Φωτεινή ένδειξη για αλλαγή μπαταρίας

Σετ προγραμματιστή αυτόματου ποτίσματος 10 φυτών με τροφοδοσία από δοχείο νερού*

* Ενδείκνυται για τις περιπτώσεις που έχετε λίγα μικρά φυτά (έως 10) και, προς αποφυγή κινδύνου τυχόν διαρροής νερού, δεν θέλετε να συνδέσετε έναν κλασικό προγραμματιστή σε βρύση του δικτύου σας.



- ✓ Με μηχανική βαλβίδα
- ✓ Λειτουργεί με 2 μπαταρίες 3A (δεν περιλαμβάνονται)

ΚΩΔΙΚΟΣ	ΤΙΜΗ
69332	27 €



- ✓ Με ηλεκτροβαλβίδα
- ✓ Λειτουργεί με μια μπαταρία 9V (δεν περιλαμβάνεται)

ΚΩΔΙΚΟΣ	ΤΙΜΗ
69356	37 €



- ✓ Λειτουργεί με 3 μπαταρίες AA (δεν περιλαμβάνονται)

ΚΩΔΙΚΟΣ	ΤΙΜΗ
69396	35 €

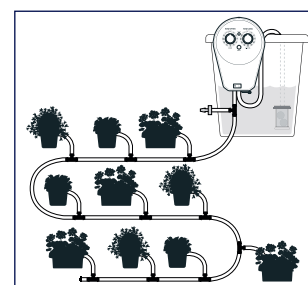

Περιλαμβάνει:

- 10 ρυθμιζόμενους σταλάκτες
- 10 διακλαδωτές
- 1 ρυθμιστή πίεσης
- 1 φίλτρο
- 1 αντλία
- 1 προγραμματιστή ποτίσματος
- 10 στηρίγματα
- 1 σωλήνα 10m x 1/4"

ΑΥΤΟΜΑΤΕΣ ΑΝΕΜΕΣ ΜΕ ΣΩΛΗΝΑ ΝΕΡΟΥ

✓ με σωλήνα 1/2''
μήκους 15m και
1,5m σωλήνα
σύνδεσης με
τη βρύση



Βάρος Κ/Μ: 6/7 kg
Διαστάσεις: 435 x 215 x 405 mm

ΚΩΔΙΚΟΣ	ΤΙΜΗ
693415	89 €

Συνοδεύεται με πιστόλι εκτόξευσης νερού με 7 μοτίβα ψεκασμού

✓ με σωλήνα 1/2''
μήκους 25m και
2m σωλήνα σύνδεσης
με τη βρύση



Βάρος Κ/Μ: 8,6/9,4 kg
Διαστάσεις: 450 x 235 x 435 mm

ΚΩΔΙΚΟΣ	ΤΙΜΗ
693416	120 €

Συνοδεύεται με πιστόλι εκτόξευσης νερού με 7 μοτίβα ψεκασμού

ΣΕΤ ΠΙΣΤΟΛΙ ΕΚΤΟΞΕΥΣΗΣ ΝΕΡΟΥ ΜΕ ΑΝΤΑΠΤΟΡΑ ΒΡΥΣΗΣ 1/2" & 3/4" ΚΑΙ ΛΑΣΤΙΧΟΥ 1/2" & 5/8"

Με Ρυθμιζόμενη
Βεντάλια



ΚΩΔΙΚΟΣ	ΤΙΜΗ
692147	15 €

ΣΕΤ ΡΥΘΜΙΖΟΜΕΝΟ ΠΙΣΤΟΛΙ ΕΚΤΟΞΕΥΣΗΣ ΝΕΡΟΥ ΜΕ ΑΝΤΑΠΤΟΡΑ ΒΡΥΣΗΣ 1/2" & 3/4" ΚΑΙ ΛΑΣΤΙΧΟΥ 1/2" & 5/8"

Με 7 Μοτίβα
Ψεκασμού



ΚΩΔΙΚΟΣ	ΤΙΜΗ
692148	17 €

ΣΩΛΗΝΑΣ ΣΠΙΡΑΛ 15m ΜΕ ΠΙΣΤΟΛΙ 7 ΜΟΤΙΒΩΝ ΨΕΚΑΣΜΟΥ & ΣΕΤ ΤΑΧΥΣΥΝΔΕΣΜΩΝ



ΚΩΔΙΚΟΣ	ΤΙΜΗ
692149	33 €

WALLY ΕΠΕΚΤΕΙΝΟΜΕΝΟΣ ΣΩΛΗΝΑΣ ΝΕΡΟΥ 7.5/15m +KIT



ΚΩΔΙΚΟΣ	ΤΙΜΗ
621022	60 €



UNIVERSAL
FIX LINE

ΚΩΔΙΚΟΣ	ΤΙΜΗ
69382	9 €



UNIVERSAL FIX LINE
4 ΕΞΟΔΩΝ (ΧΩΡΙΣ ΚΛΕΙΔΙ)

ΚΩΔΙΚΟΣ	ΤΙΜΗ
693412	10 €



UNIVERSAL FIX LINE
ΑΛΟΥΜΙΝΙΟΥ

ΚΩΔΙΚΟΣ	ΤΙΜΗ
69381	11 €



ΣΩΜΑ ΑΛΟΥΜΙΝΙΟΥ
4 ΕΞΟΔΩΝ
UNIVERSAL

ΚΩΔΙΚΟΣ	ΤΙΜΗ
69398	17 €



ΑΥΤΟΜΑΤΗ (Γέμισμα χωρίς άνοιγμα)
EASY OPEN PRO
ΜΕ ΣΠΕΙΡΩΜΑ M10x1,25F

HEAVY
DUTY

ΚΩΔΙΚΟΣ	ΤΙΜΗ
693414	25 €

ECO



✓ Για ελαφριά χρήση



ΚΩΔΙΚΟΣ	Ø (mm)	ΜΗΚΟΣ (m)	ΤΙΜΗ
69350	1,30	15	1,10 €
69351	1,65	15	1,50 €
69352	2,00	15	1,70 €

ROUND "PRO"



✓ Επαγγελματική σειρά
✓ 3πλάσια απόδοση κοπής
σε σχέση με την σειρά ECO

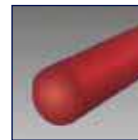

ΚΩΔΙΚΟΣ	Ø (mm)	ΜΗΚΟΣ (m)	ΤΙΜΗ
69357	2,40	15	2,50 €
69359	3,00	15	3,50 €
69360	2,40	86 (450gr)	10 €
69362	3,00	55 (450gr)	10 €
69363	3,50	40 (450gr)	10 €
69364	4,00	31 (450gr)	10 €

TWIST "PRO SILENT"



✓ Ελικοειδής (στριφτή)
✓ Χαμηλού θορύβου
✓ Για επαγγελματική χρήση



ΚΩΔΙΚΟΣ	Ø (mm)	ΜΗΚΟΣ (m)	ΤΙΜΗ
69372	2,40	15	3 €
69374	3,00	15	4 €
69375	2,40	102 (450gr)	12 €
69377	3,00	71 (450gr)	12 €
69378	3,50	49 (450gr)	12 €
69379	4,00	37 (450gr)	12 €
69371	4,00	114 (1,35kg)	35 €

TWIST "D- TWIST"



✓ Τετράγωνη ελικοειδής
✓ Με ενισχυμένο πυρήνα
✓ Χαμηλού θορύβου
✓ Για επαγγελματική χρήση
και μεγάλη απόδοση
κοπής



ΚΩΔΙΚΟΣ	Ø (mm)	ΜΗΚΟΣ (m)	ΤΙΜΗ
69343	3,00	15	4 €
69344	3,00	72 (450gr)	12 €
69345	3,50	57 (450gr)	12 €
69346	4,00	47 (450gr)	12 €
69349	4,00	140 (1,35kg)	37 €

SQUARE "ALU"



✓ Τετράγωνη αλουμινίου
✓ Ενισχυμένη με αλουμίνιο για
ακόμη μεγαλύτερη απόδοση
και διάρκεια ζωής



ΚΩΔΙΚΟΣ	Ø (mm)	ΜΗΚΟΣ (m)	ΤΙΜΗ
69335	3,00	15	5 €
69336	3,00	51 (450gr)	13 €
69337	3,50	38 (450gr)	13 €
69338	4,00	29 (450gr)	13 €
69341	4,00	87 (1,35kg)	39 €

TWIST "TRI-TWIST"



- ✓ Ελικοειδής (στριφτή) με ενισχυμένο πυρήνα
- ✓ Χαμηλό θορύβου
- ✓ Ιδιαίτερα ανθεκτική



ΚΩΔΙΚΟΣ	Ø (mm)	ΜΗΚΟΣ (m)	ΤΙΜΗ
69353	3,00	50 (450gr)	17 €
69354	3,50	36 (450gr)	17 €
69355	4,00	28 (450gr)	17 €

SQUARE "D- CUT"



- ✓ Τετράγωνη με ενισχυμένο πυρήνα
- ✓ Υψηλής ποιότητας πρώτες ύλες
- ✓ Ανθεκτική, μεγάλης αντοχής για υψηλές αποδόσεις



ΚΩΔΙΚΟΣ	Ø (mm)	ΜΗΚΟΣ (m)	ΤΙΜΗ
69325	3,00	15	3,5 €
69326	3,00	50 (450gr)	11 €
69327	3,50	37 (450gr)	11 €
69328	4,00	27 (450gr)	11 €
69331	4,00	85 (1,35kg)	34 €



Σε τεμάχια των 42 cm

ΚΩΔΙΚΟΣ	Ø (mm)	ΜΗΚΟΣ (m)	ΤΙΜΗ
69333	3,50	20 x 0,42	5,5 €
69334	4,00	15 x 0,42	5 €

Δίσκοι Θαμνοκοπτικών



ΚΩΔΙΚΟΣ	Ø (mm)	ΔΟΝΤΙΑ	ΤΡΥΠΑ	ΠΑΧΟΣ	ΤΙΜΗ
1 69387	255	2	25,4 mm	1,6 mm	4,50 €
1 69388	305	2	25,4 mm	1,8 mm	5,50 €
2 69389	305	2	25,4 mm	3,0 mm	9,50 €
3 69390	255	3	25,4 mm	3,0 mm	8,80 €
3 69391	300	3	25,4 mm	3,0 mm	8,80 €
4 69394	255	80	25,4 mm	1,8 mm	9,00 €
5 69395	255	40	25,4 mm	1,5 mm	12,00 €
6 69393	255	8	25,4 mm	1,6 mm	8,00 €
7 69392	255	4	25,4 mm	1,4 mm	8,00 €

Προστατευτικά Κεφαλής



ΠΡΟΣΩΠΙΔΑ ΠΡΟΣΤΑΣΙΑΣ ΜΕ ΣΥΡΜΑΤΙΝΗ ΣΙΤΑ

- Προσωπίδα μεγάλης διάστασης (385x195 mm)
- Με συρματινή σίτα για μεγαλύτερη αντοχή
- Με 5 θέσεις ρύθμισης της προσωπίδας μπρος-πίσω (20mm)

ΚΩΔΙΚΟΣ	ΤΙΜΗ
730100	8 €



ΠΡΟΣΩΠΙΔΑ ΠΡΟΣΤΑΣΙΑΣ ΔΙΑΦΑΝΗ POLYCARBONATE ΕΝΙΣΧΥΜΕΝΗ

- Προσωπίδα μεγάλης διάστασης (400x200 mm)
- Διάφανη προσωπίδα με φωτεινή διαπερατότητα 90%
- Με 5 θέσεις ρυθμίσεως της προσωπίδας μπρος-πίσω (20mm)

ΚΩΔΙΚΟΣ	ΤΙΜΗ
730101	10 €



ΚΡΑΝΟΣ ΠΡΟΣΤΑΣΙΑΣ ΑΕΡΙΖΟΜΕΝΟ ΜΕ ΩΤΟΑΣΠΙΔΕΣ ΚΑΙ ΣΙΤΑ

- Προσωπίδα μεγάλης διάστασης (385x195 mm) με συρματινή σίτα για μεγαλύτερη αντοχή
- Ωτοασπίδες με ηχομόνωση SNR 30dB
- Με 3 θέσεις ρύθμισης της προσωπίδας μπρος-πίσω (25mm)

ΚΩΔΙΚΟΣ	ΤΙΜΗ
730102	35 €



ΩΤΟΑΣΠΙΔΕΣ SNR 24,4 DB

- Κέλυφος από ABS
- Μεγάλα μαξιλαράκια

ΚΩΔΙΚΟΣ	ΤΙΜΗ
730103	7 €



ΩΤΟΑΣΠΙΔΕΣ SNR 27 DB

- Κέλυφος από ABS
- Μεγάλα μαξιλαράκια
- Με μηχανισμό αναδίπλωσης για φύλαξη

ΚΩΔΙΚΟΣ	ΤΙΜΗ
730104	12 €



16



ΜΕΣΑ ΑΤΟΜΙΚΗΣ ΠΡΟΣΤΑΣΙΑΣ

FIRST ONE ADV TITAN

S3 PU-PU SRC



TIMH
120 €

- ✓ Δερμάτινα μπουτάκια ασφαλείας S3
- ✓ Εσωτερική αντιδιατρητική υφασμάτινη σόλα
- ✓ Προστασία δακτύλων από συνθετικό υλικό (composite)
- ✓ Επιπλέον προστασία σε φτέρνα και δάκτυλα καθώς επίσης (εσωτερικά) και διχτυωτό ύφασμα στον αστράγαλο για μεγαλύτερη άνεση
- ✓ Αντιμαγνητικά, αντιολισθητικά (κατηγορίας SRC), ανθεκτικά στους υδρογονάνθρακες, αντιστατικά
- ✓ Διπλά κορδόνια διαφορετικού χρώματος
- ✓ Εξωτερική σόλα από PU διπλής πυκνότητας (PU-PU)
- ✓ Νέος ανατομικός και ελαφρύς πάτος "MAX COMFORT" κυψελωτής σχεδίασης για άνεση και αερισμό του πέλματος



ΚΩΔΙΚΟΣ ΠΑΠΟΥΤΣΙ	SIZE	ΒΑΡΟΣ/ΖΕΥΓ. (kg)
711050	40	1,31
711051	41	1,39
711052	42	1,51
711053	43	1,57
711054	44	1,63
711055	45	1,65
711056	46	1,67

FIRST ONE ADV TITAN

S3 PU-PU SRC D-UMBRETEX



TIMH
140 €

- ✓ Δερμάτινα ψηλά μπουτάκια ασφαλείας S3, (αδιαβροχοποιημένα, επενδεδυμένα εσωτερικά με μεμβράνη τεχνολογίας D-UMBRETEX
- ✓ Εσωτερική αντιδιατρητική υφασμάτινη σόλα
- ✓ Προστασία δακτύλων από συνθετικό υλικό (composite)
- ✓ Επιπλέον προστασία σε φτέρνα και δάκτυλα καθώς επίσης (εσωτερικά) και διχτυωτό ύφασμα στον αστράγαλο για μεγαλύτερη άνεση
- ✓ Αντιμαγνητικά, αντιολισθητικά (κατηγορίας SRC), ανθεκτικά στους υδρογονάνθρακες, αντιστατικά
- ✓ Διπλά κορδόνια διαφορετικού χρώματος
- ✓ Εξωτερική σόλα από PU διπλής πυκνότητας (PU-PU)
- ✓ Νέος ανατομικός και ελαφρύς πάτος "MAX COMFORT" κυψελωτής σχεδίασης για άνεση και αερισμό του πέλματος



ΚΩΔΙΚΟΣ ΠΑΠΟΥΤΣΙ	SIZE	ΒΑΡΟΣ/ΖΕΥΓ. (kg)
710959	40	1,06
710960	41	1,12
710961	42	1,18
710962	43	1,25
710963	44	1,31
710964	45	1,37
710965	46	1,43

FIRST RANGE - EVO FIRST ONE ADV BASIC

S1P PU BI-D SRC



TIMH
92 €

- ✓ Παπούτσια ασφαλείας S1P με δέρμα σουέι και mesh
- ✓ Εσωτερική αντιδιατρητική υφασμάτινη σόλα
- ✓ Προστασία δακτύλων από συνθετικό υλικό (composite)
- ✓ Αντιμαγνητικά, αντιολισθητικά (κατηγορίας SRC), ανθεκτικά στους υδρογονάνθρακες, αντιστατικά
- ✓ Διπλά κορδόνια διαφορετικού χρώματος
- ✓ Εξωτερική σόλα από PU διπλής πυκνότητας (BI-D)
- ✓ Νέος ανατομικός και ελαφρύς πάτος "MAX COMFORT" κυψελωτής σχεδίασης για άνεση και αερισμό του πέλματος

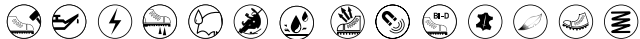

ΚΩΔΙΚΟΣ ΠΑΠΟΥΤΣΙ	SIZE	ΒΑΡΟΣ/ΖΕΥΓ. (kg)
710968	40	1,06
710969	41	1,12
710970	42	1,18
710971	43	1,25
710972	44	1,31
710973	45	1,37
710974	46	1,43

MATT BLACK

SRL S3 ESD



TIMH
118 €

- ✓ Ελαφριά παπούτσια ασφαλείας S3 με σπορ σχεδίαση, πολύ άνετα και εύκαμπτα
- ✓ Κατασκευασμένα από TPU και μικροϊνές
- ✓ Αντιολισθητικά, αντιμαγνητικά υδροραπωθητικά και αντιστατικά
- ✓ Προστατευτικό δακτύλων από fiberglass
- ✓ Εξωτερικές ενισχύσεις από TPU κατά της φθοράς στη φτέρνα και στα δάκτυλα
- ✓ Σόλα από PU μόνης πυκνότητας και πάτο από αφρό και ελαστικό υλικό μνήμης για άνεση και απορρόφηση των κραδασμών στο πέλμα
- ✓ Εσωτερική αντιδιατρητική υφασμάτινη σόλα



ΚΩΔΙΚΟΣ ΠΑΠΟΥΤΣΙ	SIZE	ΒΑΡΟΣ/ΖΕΥΓ. (kg)
711030	40	1,25
711031	41	1,30
711032	42	1,33
711033	43	1,39
711034	44	1,40
711035	45	1,49
711036	46	1,53

MATT NAVY

SRL S3 ESD



TIMH
135 €

- ✓ Με περιστρεφόμενο μηχανισμό δεσίματος χωρίς κορδόνια
- ✓ Ελαφριά παπούτσια ασφαλείας S3 με σπορ σχεδίαση, πολύ άνετα και εύκαμπτα
- ✓ Κατασκευασμένα από TPU και μικροϊνές
- ✓ Αντιολισθητικά, αντιμαγνητικά υδροραπωθητικά και αντιστατικά
- ✓ Προστατευτικό δακτύλων από fiberglass
- ✓ Εξωτερικές ενισχύσεις από TPU κατά της φθοράς στη φτέρνα και στα δάκτυλα
- ✓ Σόλα από PU μόνης πυκνότητας και πάτο από αφρό και ελαστικό υλικό μνήμης για άνεση και απορρόφηση των κραδασμών στο πέλμα
- ✓ Εσωτερική αντιδιατρητική υφασμάτινη σόλα



ΚΩΔΙΚΟΣ ΠΑΠΟΥΤΣΙ	SIZE	ΒΑΡΟΣ/ΖΕΥΓ. (kg)
711040	40	1,26
711041	41	1,32
711042	42	1,34
711043	43	1,40
711044	44	1,41
711045	45	1,49
711046	46	1,53

T-MAX

S1P E.V.A.rubber SRC HRO



TIMH
127 €

- FLY-KNIT+TPU
- E.V.A. rubber
- HRO (300°C)

- ✓ Προστασία δακτύλων από fiberglass, εσωτερική αντιδιατρητική υφασμάτινη σόλα ✓ Χωρίς μέταλλο ✓ Εξωτερική σόλα E.V.A + καουτσούκ, HRO (ανθεκτικό έως 300°C) ✓ Ανθεκτικό στους υδρογονάνθρακες ✓ Αντιστατικό, απορρόφηση κραδασμών και SRC
- ✓ Ελαφρύ, άνετο και εύκαμπτο ✓ Πλέξη - FLY: Avant - garde ύφασμα χαμηλών περιβαλλοντικών εκπομπών άνθρακα φιλικό, ελαφρύ, αναπνεύσιμο με μεγάλη διαπερατότητα αέρα, προσφέρει στήριξη και ελαστικότητα. ✓ Η πλέξη Fly αποτελείται από ελαφριά αλλά ισχυρά νήματα, που έχουν πυκνή σταυρωτή ύφανση αποτελώντας ένα μονοκόμματο άνω μέρος, ασφαλίζοντας το πόδι στην πλατφόρμα του παπουτσιού ✓ Σόλα: γραμμή Doha



ΜΑΥΡΟ	ΜΠΛΕ	SIZE	ΒΑΡΟΣ/ΖΕΥΓ. (kg)
710977	710986	40	1,31
710978	710987	41	1,38
710979	710988	42	1,43
710980	710989	43	1,49
710981	710990	44	1,56
710982	710991	45	1,60
710983	710992	46	1,68

FLYING ARROW

S3 E.V.A. HRO SRC

suede leather
+ mesh

ΤΙΜΗ
142 €



suede leather
+ mesh



- ✓ Ελαφριά παπούτσια ασφαλείας, υδροαπωθητικά S3 με νέο design
- ✓ Αντιολισθητικά, αντιμαγνητικά, ανθεκτικά στους υδρογονάνθρακες και αντιστατικά
- ✓ Προστατευτικό δακτύλων από συνθετικό υλικό (composite)
- ✓ Εσωτερική αντιδιατρητική υφασμάτινη σόλα
- ✓ Προστασία πέλματος HRO (300°C)
- ✓ Ελαστική, E.V.A. και rubber σόλα
- ✓ Νέος ανατομικός και ελαφρύς πάτος "MAX COMFORT" σε κυψελωτή μορφή για μεγαλύτερη άνεση και αερισμό του πέλματος



SIZE	ΜΠΛΕ	ΓΚΡΙ	ΒΑΡΟΣ/ ΖΕΥΓ. (kg)
40	710851	710843	1,00
41	710852	710844	1,00
42	710853	710845	1,17
43	710854	710846	1,17
44	710855	710847	1,17
45	710856	710848	1,33
46	710857	710849	1,33

STORM

ΤΙΜΗ
150 €



- ✓ Suede δέρμα και mesh (μπλε και γκρι χρώμα) ή nubuck δέρμα (μαύρο χρώμα) S3
- ✓ Προστασία δακτύλων από fiberglass, εσωτερική αντιδιατρητική υφασμάτινη σόλα
- ✓ Υδροαπωθητικό, αντιμαγνητικό, χωρίς μέταλλο, εξωτερική σόλα,
- ✓ E.V.A. + καουτσούκ, HRO (ανθεκτικό έως 300°C), ανθεκτικό στους υδρογονάνθρακες, αντιστατικό, απορρόφηση κραδασμών και SRC
- ✓ Σπορ σχεδιασμός, ελαφρύ, πολύ άνετο και ευέλικτο
- ✓ Σόλα: γραμμή Doha



SIZE	ΜΠΛΕ	ΓΚΡΙ	ΜΑΥΡΟ	ΒΑΡΟΣ/ ΖΕΥΓ. (kg)
40	711002	711011	711020	1,31
41	711003	711012	711021	1,32
42	711004	711013	711022	1,47
43	711005	711014	711023	1,49
44	711006	711015	711024	1,58
45	711007	711016	711025	1,64
46	711008	711017	711026	1,69
47	-	-	711027	1,77
48	-	-	711028	1,81

FLYING ARROW AIB LINE

S3 E.V.A. HRO SRC

ΤΙΜΗ
164 €



Τεχνολογία
D-UMBRETEX

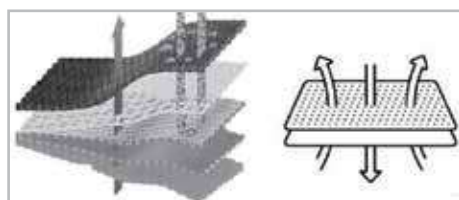

- ✓ Δερμάτινα παπούτσια S3, αδιάβροχα τεχνολογίας D-UMBRETEX: μεμβράνη με μικροπόρους που καθιστά το παπούτσι αδιάβροχο αλλά ταυτόχρονα αφήνει το πόδι να αναπνέει διατηρώντας το πάντα στεγνό
- ✓ Προστατευτικό δακτύλων από συνθετικό υλικό υψηλής αντοχής
- ✓ Εσωτερική αντιδιατρητική σόλα από τεχνητό ύφασμα
- ✓ Ελαφρύ
- ✓ Εύκαμπτο
- ✓ Άνετο, με ειδικό κυψελωτό αναπαιτικό πάτο MAX COMFORT για απορρόφηση κραδασμών
- ✓ Αντιμαγνητικό
- ✓ Διπλή σόλα E.V.A. + HRO υψηλής αντοχής σε θερμοκρασία (μέχρι 300°C), ανθεκτική σε υδρογονάνθρακες, αντιολισθητική, αντιστατική
- ✓ Με νέο σχεδιασμό πέλματος "MAX GRIP"



ΚΩΔΙΚΟΣ ΠΑΠΟΥΤΣΙ	SIZE	ΒΑΡΟΣ/ ΖΕΥΓ. (kg)
710947	40	1,00
710948	41	1,00
710949	42	1,16
710950	43	1,16
710951	44	1,16
710952	45	1,33
710953	46	1,33

FLYING WING LINE OCCUPATIONAL

HRO SRC 02

TIMH
104 €

365 days
24h comfort

3 suede leather

2 suede leather

1 suede leather



- ✓ Ελαφριά, άνετα παπούτσια εργασίας (χωρίς ειδικά προστατευτικά εξαρτήματα)
- ✓ Κατάλληλα για πολύωρη χρήση εξασφαλίζοντας ξεκούραστα πόδια
- ✓ Αντιολισθητικά, ανθεκτικά στους υδρογονάνθρακες και αντιστατικά
- ✓ Προστασία πέλματος HRO (300°C) ✓ Ανθεκτικό στο νερό
- ✓ Νέος ανατομικός και ελαφρύς πάτος "MAX COMFORT" σε κυψελωτή μορφή για μεγαλύτερη άνεση και αερισμό του πέλματος

SIZE	1.ΜΠΛΕ	2.ΓΚΡΙ	3.ΑΝΘΡΑΚΙ	5.ΜΑΥΡΟ	ΒΑΡΟΣ/ ΖΕΥΓ. (kg)
39	710898	710890	710914	710882	1,00
40	710899	710891	710915	710883	1,00
41	710900	710892	710916	710884	1,00
42	710901	710893	710917	710885	1,17
43	710902	710894	710918	710886	1,17
44	710903	710895	710919	710887	1,17
45	710904	710896	710920	710888	1,33
46	710905	710897	710921	710889	1,33
47	-	710956	-	-	1,33
48	-	710957	-	-	1,33



FLYING WING LINE OCCUPATIONAL

SRC E.V.A. HRO 02

TIMH
120 €

365 days
24h comfort



- ✓ Δερμάτινα παπούτσια, αδιάβροχα τεχνολογίας D-UMBRETEX: μεμβράνη με μικροπόρους που καθιστά το παπούτσι αδιάβροχο αλλά ταυτόχρονα αφήνει το πόδι να αναπνέει διατηρώντας το πάντα στεγνό
- ✓ Εσωτερική αντιδιαρρηκτική σόλα από τεχνητό ύφασμα
- ✓ Ελαφρύ
- ✓ Εύκαμπτο
- ✓ Άνετο, με ειδικό κυψελωτό αναπνευστικό πάτο MAX COMFORT για απορρόφηση κραδασμών ✓ Αντιμαγνητικό
- ✓ Διπλή σόλα E.V.A. + HRO υψηλής αντοχής σε θερμοκρασία (μέχρι 300°C), ανθεκτική σε υδρογονάνθρακες, αντιολισθητική, αντιστατική
- ✓ Με νέο σχεδιασμό πέλματος "JARAMA MAX GRIP"

Τεχνολογία
D-UMBRETEX

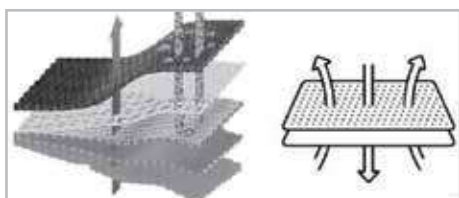

ΚΩΔΙΚΟΣ ΠΑΠΟΥΤΣΙ	SIZE	ΒΑΡΟΣ/ ΖΕΥΓ. (kg)
710938	39	1,00
710939	40	1,00
710940	41	1,00
710941	42	1,16
710942	43	1,16
710943	44	1,16
710944	45	1,33
710946	46	1,33



01 FO SR

ΤΙΜΗ
30 €



- ✓ Μποτάκια εργασίας χωρίς προστασία, από δέρμα Buffalo
- ✓ Αντιολισθητική (SR) σόλα PU-PU

EN ISO
20347:2022



ΚΩΔΙΚΟΣ ΠΑΠΟΥΤΣΙ	SIZE	ΒΑΡΟΣ/ ΖΕΥΓ. (kg)
710249	39	0,83
710250	40	0,87
710251	41	0,89
710252	42	0,93
710253	43	1,05
710254	44	1,09
710255	45	1,13
710256	46	1,17
710257	47	1,19

S3 FO SR

EN ISO
20345:2022

- ✓ Υδροαπωθητικά (S3) μποτάκια ασφαλείας από δέρμα Buffalo
- ✓ Χαλύβδινο προστατευτικό δακτύλων
- ✓ Προστασία πέλματος με ενδιάμεση αντιδιατρητική χαλύβδινη σόλα
- ✓ Αντιολισθητική (SR) σόλα PU-PU

ΤΙΜΗ
35 €



ΚΩΔΙΚΟΣ ΠΑΠΟΥΤΣΙ	SIZE	ΒΑΡΟΣ/ ΖΕΥΓ. (kg)
710209	40	1,04
710210	41	1,11
710211	42	1,18
710212	43	1,21
710213	44	1,24
710214	45	1,28
710215	46	1,32

S1P FO SR

EN ISO
20345:2022

- ✓ Μποτάκια ασφαλείας S1P από δέρμα σουέντ χρώματος γκρι
- ✓ Χαλύβδινο προστατευτικό δακτύλων
- ✓ Προστασία πέλματος με ενδιάμεση αντιδιατρητική χαλύβδινη σόλα
- ✓ Αντιολισθητική (SR) σόλα PU-PU

ΤΙΜΗ
50 €



ΚΩΔΙΚΟΣ ΠΑΠΟΥΤΣΙ	SIZE	ΒΑΡΟΣ/ ΖΕΥΓ. (kg)
710217	40	1,11
710218	41	1,15
710219	42	1,15
710220	43	1,25
710221	44	1,31
710222	45	1,31
710223	46	1,36

S3 FO SR

EN ISO
20345:2022

- ✓ Υδροαπωθητικά (S3) μποτάκια ασφαλείας από δέρμα Buffalo
- ✓ Χαλύβδινο προστατευτικό δακτύλων
- ✓ Προστασία πέλματος με ενδιάμεση αντιδιατρητική χαλύβδινη σόλα
- ✓ Αντιολισθητική (SR) σόλα PU-PU

ΤΙΜΗ
35 €



ΚΩΔΙΚΟΣ ΠΑΠΟΥΤΣΙ	SIZE	ΒΑΡΟΣ/ ΖΕΥΓ. (kg)
710201	40	1,14
710202	41	1,20
710203	42	1,24
710204	43	1,32
710205	44	1,34
710206	45	1,38
710207	46	1,45

S1P FO SR

EN ISO
20345:2022

- ✓ Μποτάκια ασφαλείας S1P από δέρμα σουέντ χρώματος γκρι
- ✓ Χαλύβδινο προστατευτικό δακτύλων
- ✓ Προστασία πέλματος με ενδιάμεση αντιδιατρητική χαλύβδινη σόλα
- ✓ Αντιολισθητική (SR) σόλα PU-PU

ΤΙΜΗ
54 €



ΚΩΔΙΚΟΣ ΠΑΠΟΥΤΣΙ	SIZE	ΒΑΡΟΣ/ ΖΕΥΓ. (kg)
710259	40	1,42
710260	41	1,45
710261	42	1,45
710262	43	1,52
710263	44	1,60
710264	45	1,63
710265	46	1,67

Ανατομικοί πάτοι

ΑΝΑΤΟΜΙΚΟΙ ΠΑΤΟΙ ΑΝΚΟ ΤΕΧΝΟΛΟΓΙΑΣ GEL

Κατάλληλοι για όλα τα παπούτσια. Με ενίσχυση στη φτέρνα για την καλύτερη απορρόφηση των κραδασμών και την πίεση που ασκείται στο πέλμα από την πολύωρη ορθοστασία ή περπάτημα. Με οπές εξαερισμού για τον καλύτερο αερισμό του ποδιού. No. 42-47 (με οδηγούς για να τους κόψετε στο μέγεθός σας).



ΚΩΔΙΚΟΣ ΤΙΜΗ
710998 13 €

ΑΝΑΤΟΜΙΚΟΙ ΠΑΤΟΙ MEMORY EFFECT

Κατάλληλοι για όλα τα παπούτσια. Για μεγαλύτερη απόσβεση κραδασμών και άνεση. Με αντιβακτηριδιακή δράση και μεγάλη αναπνευστικότητα. Διασφαλίζουν άριστη υγιεινή και μηδενικές οσμές.



(No 40-43)

ΚΩΔΙΚΟΣ ΤΙΜΗ
710996 15 €

(No 44-47)

ΚΩΔΙΚΟΣ ΤΙΜΗ
710997 15 €

ΠΑΝΤΕΛΟΝΙ ΕΡΓΑΣΙΑΣ ΓΚΡΙ - ΑΝΘΡΑΚΙ

- 100% Βαμβακερό
- 1σα γραμμή
- 2 ανακλαστικές ταινίες
- Υφασμα 260g/m²
- 6 τσέπες



Κωδικός	Size
720160	S
720161	M
720162	L
720163	XL
720164	2XL
720165	3XL

ΤΙΜΗ
30 €

ΠΑΝΤΕΛΟΝΙ ΕΡΓΑΣΙΑΣ ΜΠΛΕ - NAVY

- 100% Βαμβακερό
- 1σα γραμμή
- 2 ανακλαστικές ταινίες
- Υφασμα 260g/m²
- 6 τσέπες



Κωδικός	Size
720166	S
720167	M
720168	L
720169	XL
720170	2XL
720171	3XL

ΤΙΜΗ
30 €

ΠΑΝΤΕΛΟΝΙ ΣΕ ΪΣΙΑ ΓΡΑΜΗ ΓΚΡΙ - ΑΝΘΡΑΚΙ

- Υφασμα 230g/m²
- 5 τσέπες



Κωδικός	Size
720130	S
720131	M
720132	L
720133	XL
720134	2XL
720135	3XL

ΤΙΜΗ
32 €

ΠΑΝΤΕΛΟΝΙ ΕΡΓΑΣΙΑΣ STRETCH ΜΠΛΕ- NAVY

- Ελαστικό (Stretch) Slim line
- Υφασμα 240g/m²
- 6 τσέπες



Κωδικός	Size
720172	S
720173	M
720174	L
720175	XL
720176	2XL
720177	3XL

ΤΙΜΗ
41 €

ΠΑΝΤΕΛΟΝΙ ΕΡΓΑΣΙΑΣ ΜΕ 8 ΤΣΕΠΕΣ ΓΚΡΙ - ΑΝΘΡΑΚΙ

- Υφασμα 270g/m²
- 8 τσέπες



Κωδικός	Size
720112	S
720113	M
720114	L
720115	XL
720116	2XL
720117	3XL

ΤΙΜΗ
49 €

ΠΑΝΤΕΛΟΝΙ ΕΡΓΑΣΙΑΣ STRETCH ΓΚΡΙ - ΑΝΘΡΑΚΙ

- Ελαστικό (Stretch) Slim line
- Υφασμα 140g/m²
- 8 τσέπες



Κωδικός	Size
720136	S
720137	M
720138	L
720139	XL
720152	2XL
720153	3XL

ΤΙΜΗ
60 €

ΣΑΛΟΠΕΤΑ ΕΡΓΑΣΙΑΣ ΜΕ 7 ΤΣΕΠΕΣ ΓΚΡΙ - ΑΝΘΡΑΚΙ

- Υφασμα 240g/m²
- 7 τσέπες



Κωδικός	Size
720146	S
720147	M
720148	L
720149	XL
720150	2XL

ΤΙΜΗ
29 €

ΣΑΛΟΠΕΤΑ ΕΡΓΑΣΙΑΣ ΜΕ 11 ΤΣΕΠΕΣ ΓΚΡΙ - ΑΝΘΡΑΚΙ

- Υφασμα 270g/m²
- 11 τσέπες



Κωδικός	Size
720118	S
720119	M
720120	L
720121	XL
720122	2XL
720123	3XL

ΤΙΜΗ
64 €

ΓΙΛΕΚΟ ΕΡΓΑΣΙΑΣ ΜΕ 11 ΤΣΕΠΕΣ ΓΚΡΙ - ΑΝΘΡΑΚΙ

- Υφασμα 270g/m²
- 11 τσέπες



Κωδικός	Size
720125	M
720126	L
720127	XL
720128	2XL
720129	3XL

ΤΙΜΗ
48 €

Ρούχα CASUAL Ιδανικά για Καθημερινή Χρήση

ΒΕΡΜΟΥΔΑ STRETCH ΜΠΛΕ ΣΚΟΥΡΟ - NAVY

- Ελαστικό (Stretch) Slim line
- Υφασμα 240g/m²
- 6 τσέπες



ΤΙΜΗ
31 €

Κωδικός	Size
720154	S
720155	M
720156	L
720157	XL
720158	2XL
720159	3XL

ΦΟΥΤΕΡ ΓΚΡΙ ΑΝΟΙΧΤΟ & ΜΠΛΕ ΣΚΟΥΡΟ NAVY

- Άνετη εφαρμογή
- Ανθεκτικό
- Υφασμα 280g/m²



ΤΙΜΗ
21 €

Κωδικός	Size	Κωδικός	Size
720178	S	720183	S
720179	M	720184	M
720180	L	720185	L
720181	XL	720186	XL
720182	2XL	720187	2XL

ΖΑΚΕΤΑ ΜΕ ΦΕΡΜΟΥΑΡ ΚΑΙ ΓΙΑΚΑ CADET ΓΚΡΙ ΑΝΟΙΧΤΟ / ΜΠΛΕ ΣΚΟΥΡΟ NAVY

- Άνετη εφαρμογή
- Ανθεκτικό
- Υφασμα 280g/m²



ΤΙΜΗ
23 €

Κωδικός	Size	Κωδικός	Size
720193	S	720188	S
720194	M	720189	M
720195	L	720190	L
720196	XL	720191	XL
720197	2XL	720192	2XL

ΕΝΔΥΜΑΤΑ ΥΨΗΛΗΣ ΔΙΑΚΡΙΤΟΤΗΤΑΣ

ΜΠΟΥΦΑΝ «FRANKFURT»

- ✓ 100% πολυεστέρας 300D Oxford με επικάλυψη πολυουρεθάνης με εσωτερική επένδυση για αποτελεσματική προστασία από το κρύο
- ✓ Διπλές μανσέτες για προστασία από τον αέρα
- ✓ Αδιάβροχες ραφές και ενσωματωμένη κρυφή κουκούλα
- ✓ Εύκολη πρόσβαση με φερμουάρ στη φόδρα για εκτύπωση ή ράψιμο λογότυπου
- ✓ 1 τσέπη για κινητό τηλέφωνο, 1 εσωτερική τσέπη, 2 εξωτερικές και θέση για ταυτότητα



EN471 EN343

ΤΙΜΗ
52 €



SIZE	ΚΙΤΡΙΝΟ
L	725010
XL	725011
2XL	725012
SIZE	ΠΟΡΤΟΚΑΛΙ
L	725014
XL	725015
2XL	725016
3XL	725017
SIZE	ΜΠΛΕ
L	725160
XL	725161
2XL	725162

ΜΠΟΥΦΑΝ «HAMBURG»

- ✓ 100% πολυεστέρας 300D Oxford με επικάλυψη πολυουρεθάνης με εσωτερική επένδυση για αποτελεσματική προστασία από το κρύο
- ✓ 1 τσέπη για κινητό τηλέφωνο, 2 εξωτερικές, 1 κρυφή εξωτερική τσέπη και θέση για ταυτότητα
- ✓ Εύκολη πρόσβαση με φερμουάρ στη φόδρα για εκτύπωση ή ράψιμο λογότυπου
- ✓ Αδιάβροχες ραφές και ενσωματωμένη κρυφή κουκούλα
- ✓ Διπλές μανσέτες για προστασία από τον αέρα



EN471 EN343

ΤΙΜΗ
70 €



SIZE	ΚΙΤΡΙΝΟ
L	725020
XL	725021
2XL	725022
SIZE	ΠΟΡΤΟΚΑΛΙ
L	725025
XL	725026
2XL	725027

Αδιάβροχα



- ✓ Αδιάβροχο πολυεστέρα ραμμένο και μονωμένο, συγκολλημένο σ' όλες τις εσωτερικές ραφές
- ✓ Κουκούλα ενωμένη στο λαιμό, κλείσιμο με φερμουάρ και καρποί με εσωτερικό λάστιχο
- ✓ Παντελόνι με φαρδύ λάστιχο στη μέση, 2 μπροστινές τσέπες και ρύθμιση με κουμπιά στο κάτω μέρος του παντελονιού
- ✓ Θήκη για το αδιάβροχο
- ✓ Σταθερή κουκούλα

ΤΙΜΗ
33 €

είδος 132/NYLON
(πράσινο)

είδος 132/NYBLU
(μπλε)

SIZE	ΚΩΔΙΚΟΣ	ΚΩΔΙΚΟΣ
XL	724001	724021
2XL	724002	724022

Αδιάβροχες Γαλότσες



Ιταλικής κατασκευής
GINOCCHIO

ΤΙΜΗ
15 €

- ✓ Γαλότσες ύψους 38cm από P.V.C. με αντιολισθητική σόλα από P.V.C.

SIZE	ΜΑΥΡΟ
39	710435
40	710436
41	710437
42	710438
43	710439
44	710440
45	710441
46	710442
47	710443



Ιταλικής κατασκευής
GINOCCHIO

ΤΙΜΗ
20 €

- ✓ Γαλότσες ύψους 38cm από P.V.C. με αντιολισθητική σόλα από P.V.C.

SIZE	ΠΡΑΣΙΝΟ
39	710425
40	710426
41	710427
42	710428
43	710429
44	710430
45	710431
46	710432
47	710433



Ιταλικής κατασκευής
TRONCHETTO

ΤΙΜΗ
15 €

- ✓ Γαλότσες ύψους 28cm από P.V.C. με αντιολισθητική σόλα από P.V.C.

SIZE	ΜΑΥΡΟ
39	710445
40	710446
41	710447
42	710448
43	710449
44	710450
45	710451
46	710452
47	710453

17



ΕΞΟΠΛΙΣΜΟΣ ΣΠΙΤΙΟΥ

Οι ψησταριές υγραερίου αποτελούν σύγχρονο και πρακτικό τρόπο ψησίματος, με άμεση εκκίνηση, γρήγορη θέρμανση και εύκολη ρύθμιση θερμοκρασίας. Περιορίζουν τον καπνό, διευκολύνουν τον καθαρισμό και μπορούν να χρησιμοποιηθούν σε οποιοδήποτε εξωτερικό χώρο, ακόμη και σε μπαλκόνι. Προσφέρουν γεύση πολύ κοντά στο ψήσιμο με κάρβουνα, ενώ χάρη στη μαζική παραγωγή είναι πλέον προσιτές σε μεγαλύτερο αριθμό καταναλωτών. Ακολουθούν τρεις σειρές ψησταριών για να επιλέξετε ανάλογα με τις ανάγκες, τη συχνότητα και την ποσότητα ψησίματος, αλλά και τη σχέση ποιότητας - τιμής.

ΣΕΙΡΑ BASIC



Με 2 καυστήρες

- ✓ Με 2 καυστήρες από ανοξείδωτο χάλυβα (inox) 2,5 kW ο καθένας ✓ Συνολική ισχύς 5kW
- ✓ Κεντρική πιεζοηλεκτρική ανάφλεξη
- ✓ Σχάρες από μαντέμι (εμαγιέ για εύκολο καθαρίσμα) αφαιρούμενες, μπορούν να χρησιμοποιηθούν και από τις 2 πλευρές ✓ Μεγάλων διαστάσεων επισματωμένοι διαχύτες (335x125mm) αφαιρούμενοι ✓ Σχάρα ζεστάματος 40x12 cm ✓ Επισματωμένοι συλλέκτης για τα λίπη 10x8x3 (250ml) ✓ Θερμόμετρο inox
- Κύρια επιφάνεια ψησίματος: 470 x 370 mm
- Διαστ. συσκευής (ΜxΠxΥ): 968 x 479 x 360 mm
- Διαστάσεις συσκευασίας: 710 x 530 x 275 mm
- Βάρος (Κ/Μ): 9,6 / 14 kg

ΚΩΔΙΚΟΣ	ΤΙΜΗ
661330	210 €



Με αφαιρούμενο συρτάρι



Με 2 καυστήρες

- ✓ Με 2 καυστήρες από ανοξείδωτο χάλυβα (inox) 3kW ο καθένας ✓ Συνολική ισχύς 6kW
- ✓ Αυτόματη πιεζοηλεκτρική ανάφλεξη
- ✓ Σχάρα από μαντέμι (εμαγιέ για εύκολο καθαρίσμα)
- ✓ Σχάρα ζεστάματος ✓ Επισματωμένοι διαχύτες
- ✓ Θερμόμετρο INOX ✓ Καπάκι με ανοξείδωτη χειρολαβή και ανοξείδωτη μετώπη
- ✓ Πλαϊνά ράφια εργασίας ✓ Συλλέκτη για τα λίπη
- ✓ Ρόδες μεταφοράς ✓ Εύκολο καθαρίσμα
- Κύρια επιφάνεια ψησίματος: 480 x 420 mm
- Διαστ. συσκευής (ΜxΠxΥ): 1101,8 x 609,5 x 1021,5 mm
- Διαστάσεις συσκευασίας: 620 x 580 x 430 mm
- Βάρος (Κ/Μ): 19,5 / 21 kg

ΚΩΔΙΚΟΣ	ΤΙΜΗ
661311	280 €

ΣΕΙΡΑ TREND



Διαθέτει θέση για σουβλά



Με αφαιρούμενο συρτάρι



Με 3 καυστήρες + 1 πλαϊνή εστία

- ✓ Με 3 καυστήρες από ανοξείδωτο χάλυβα (inox) 3kW ο καθένας και 1 πλαϊνή εστία 2,5kW ✓ Συνολική ισχύς 11,5kW ✓ Καπάκι διπλού τοιχώματος ✓ Αυτόματη πιεζοηλεκτρική ανάφλεξη ✓ Σχάρες ψησίματος από επισματωμένο μαντέμι ✓ Σχάρα ζεστάματος
- ✓ Επισματωμένοι διαχύτες ✓ Θερμόμετρο INOX
- ✓ Πλαϊνά ράφια εργασίας ✓ Συλλέκτη για τα λίπη
- ✓ Ρόδες μεταφοράς ✓ Διαθέτει θέση για σουβλά
- Κύρια επιφάνεια ψησίματος: 600 x 420 mm
- Διαστ. συσκευής (ΜxΠxΥ): 1220 x 550 x 1100 mm
- Διαστάσεις συσκευασίας: 690 x 580 x 525 mm
- Βάρος (Κ/Μ): 26 / 29 kg

ΚΩΔΙΚΟΣ	ΤΙΜΗ
661331	410 €



Με αφαιρούμενο συρτάρι



Με 3 καυστήρες

- ✓ Με 3 καυστήρες από ανοξείδωτο χάλυβα (inox) 3kW ο καθένας ✓ Συνολική ισχύς 9kW
- ✓ Αυτόματη πιεζοηλεκτρική ανάφλεξη
- ✓ Σχάρα από μαντέμι (εμαγιέ για εύκολο καθαρίσμα)
- ✓ Σχάρα ζεστάματος ✓ Επισματωμένοι διαχύτες
- ✓ Θερμόμετρο INOX ✓ Καπάκι με ανοξείδωτη χειρολαβή και ανοξείδωτη μετώπη ✓ Πλαϊνά ράφια εργασίας ✓ Συλλέκτη για τα λίπη
- ✓ Ρόδες μεταφοράς ✓ Εύκολο καθαρίσμα
- Κύρια επιφάνεια ψησίματος: 600 x 420 mm
- Διαστ. συσκευής (ΜxΠxΥ): 1221,8 x 609,5 x 1021,5 mm
- Διαστάσεις συσκευασίας: 690 x 580 x 430 mm
- Βάρος (Κ/Μ): 23 / 25 kg

ΚΩΔΙΚΟΣ	ΤΙΜΗ
661312	320 €



Με αφαιρούμενο συρτάρι



Με 4 καυστήρες

- ✓ Με 4 καυστήρες από ανοξείδωτο χάλυβα (inox) 3kW ο καθένας ✓ Συνολική ισχύς 12kW
- ✓ Αυτόματη πιεζοηλεκτρική ανάφλεξη
- ✓ Σχάρα από μαντέμι (εμαγιέ για εύκολο καθαρίσμα)
- ✓ Σχάρα ζεστάματος ✓ Επισματωμένοι διαχύτες
- ✓ Θερμόμετρο INOX ✓ Καπάκι με ανοξείδωτη χειρολαβή και ανοξείδωτη μετώπη
- ✓ Πλαϊνά ράφια εργασίας ✓ Συλλέκτη για τα λίπη
- ✓ Ρόδες μεταφοράς ✓ Εύκολο καθαρίσμα
- Κύρια επιφάνεια ψησίματος: 700 x 420 mm
- Διαστ. συσκευής (ΜxΠxΥ): 1326,8 x 609,5 x 1021,5 mm
- Διαστάσεις συσκευασίας: 795 x 580 x 430 mm
- Βάρος (Κ/Μ): 24,5 / 26,6 kg

ΚΩΔΙΚΟΣ	ΤΙΜΗ
661313	380 €



Διαθέτει θέση για σουβλά



Με αφαιρούμενο συρτάρι



Με 4 καυστήρες + 1 πλαϊνή εστία

- ✓ Με 4 καυστήρες από ανοξείδωτο χάλυβα (inox) 3kW ο καθένας και 1 πλαϊνή εστία 2,5kW ✓ Συνολική ισχύς 14,5kW ✓ Καπάκι διπλού τοιχώματος ✓ Αυτόματη πιεζοηλεκτρική ανάφλεξη ✓ Σχάρα από μαντέμι (εμαγιέ για εύκολο καθαρίσμα) ✓ Σχάρα ζεστάματος
- ✓ Επισματωμένοι διαχύτες ✓ Θερμόμετρο INOX
- ✓ Πλαϊνά ράφια εργασίας ✓ Συλλέκτη για τα λίπη
- ✓ Ρόδες μεταφοράς ✓ Διαθέτει θέση για σουβλά
- Κύρια επιφάνεια ψησίματος: 700 x 420 mm
- Διαστ. συσκευής (ΜxΠxΥ): 1330 x 550 x 1100 mm
- Διαστάσεις συσκευασίας: 770 x 555 x 520 mm
- Βάρος (Κ/Μ): 29,9 / 33 kg

ΚΩΔΙΚΟΣ	ΤΙΜΗ
661332	460 €

Σημείωση: Στις ψησταριές των σειρών BASIC και TREND δεν περιλαμβάνεται ο ρυθμιστής αερίου ΚΩΔΙΚΟΣ: 661062 ΤΙΜΗ: 17 €

ΣΕΙΡΑ PREMIUM



Με 4 καυστήρες + 1 πλαινή εστία

- ✓ Με 4 καυστήρες από ανοξείδωτο χάλυβα (inox) 3kW ο καθένας και 1 πλαινή εστία 2,5kW ✓ Συνολική ισχύς 14,5kW
- ✓ Καπάκι διπλού τοιχώματος ✓ Καπάκι με ανοξείδωτη χειρολαβή και ανοξείδωτη μετώπη ✓ Αυτόματη πιεζοηλεκτρική ανάφλεξη
- ✓ Σχάρα από μαντέμι (εμαγιέ για εύκολο καθάρισμα) ✓ Σχάρα ζεστάματος
- ✓ Επισμαλτωμένοι διαχύτες ✓ Θερμόμετρο INOX ✓ Πλαινά ράφια εργασίας
- ✓ Συλλέκτη για τα λίπη ✓ Ρόδες μεταφοράς ✓ Εύκολο καθάρισμα
- Κύρια επιφάνεια ψησίματος: 700 x 420 mm
- Διαστ. συσκευής (ΜxΠxΥ): 1325 x 558 x 1130 mm
- Διαστάσεις συσκευασίας: 770 x 555 x 530 mm
- Βάρος (Κ/Μ): 35,9 / 39,5 kg

ΚΩΔΙΚΟΣ	ΤΙΜΗ
661316	560 €



Με 4 καυστήρες + 1 πλαινή εστία

- ✓ Με 4 καυστήρες από ανοξείδωτο χάλυβα (inox) 3kW ο καθένας και 1 πλαινή εστία 2,5kW ✓ Συνολική ισχύς 14,5kW
- ✓ Ανοξείδωτο καπάκι διπλού τοιχώματος ✓ Ανοξείδωτη χειρολαβή, ανοξείδωτη μετώπη και ανοξείδωτα πορτάκια
- ✓ Αυτόματη πιεζοηλεκτρική ανάφλεξη ✓ Σχάρα από μαντέμι (εμαγιέ για εύκολο καθάρισμα) ✓ Σχάρα ζεστάματος ✓ Επισμαλτωμένοι διαχύτες
- ✓ Θερμόμετρο ✓ Πλαινά ράφια εργασίας
- ✓ Συλλέκτη για τα λίπη ✓ Ρόδες μεταφοράς ✓ Εύκολο καθάρισμα
- Κύρια επιφάνεια ψησίματος: 700 x 420 mm
- Διαστ. συσκευής (ΜxΠxΥ): 1348 x 563,2 x 1135,8 mm
- Διαστάσεις συσκευασίας: 770 x 570 x 530 mm
- Βάρος (Κ/Μ): 36 / 39,7 kg

ΚΩΔΙΚΟΣ	ΤΙΜΗ
661317	590 €



Με 5 καυστήρες + 1 πλαινή εστία

- ✓ Με 5 καυστήρες από ανοξείδωτο χάλυβα (inox) 3kW ο καθένας και 1 πλαινή εστία 2,5kW ✓ Συνολική ισχύς 17,5kW
- ✓ Ανοξείδωτο καπάκι διπλού τοιχώματος ✓ Ανοξείδωτη χειρολαβή, ανοξείδωτη μετώπη και ανοξείδωτα πορτάκια ✓ Αυτόματη πιεζοηλεκτρική ανάφλεξη
- ✓ Σχάρα από μαντέμι (εμαγιέ για εύκολο καθάρισμα) ✓ Σχάρα ζεστάματος
- ✓ Επισμαλτωμένοι διαχύτες ✓ Θερμόμετρο ✓ Πλαινά ράφια εργασίας
- ✓ Συλλέκτη για τα λίπη ✓ Ρόδες μεταφοράς ✓ Εύκολο καθάρισμα
- Κύρια επιφάνεια ψησίματος: 820 x 420 mm
- Διαστ. συσκευής (ΜxΠxΥ): 1463 x 563,2 x 1135,8 mm
- Διαστάσεις συσκευασίας: 885 x 580 x 530 mm
- Βάρος (Κ/Μ): 40,1 / 44,1 kg

ΚΩΔΙΚΟΣ	ΤΙΜΗ
661318	650 €



Με 5 καυστήρες + 1 πλαινή εστία + 1 καυστήρα infrared

- ✓ Με 5 καυστήρες 3,5kW, 1 πλαινή εστία 3,5kW και 1 καυστήρα infrared 3,5kW
- ✓ Συνολική ισχύς 24,5kW ✓ Ανοξείδωτο καπάκι διπλού τοιχώματος
- ✓ Ανοξείδωτη χειρολαβή, ανοξείδωτη μετώπη και ανοξείδωτα πορτάκια
- ✓ Αυτόματη πιεζοηλεκτρική ανάφλεξη ✓ Επισμαλτωμένοι διαχύτες
- ✓ Σχάρες ψησίματος από επισμαλτωμένο μαντέμι ✓ Επισμαλτωμένος θάλαμος ψησίματος για μεγάλη αντοχή και εύκολο καθάρισμα ✓ Θερμόμετρο INOX
- ✓ Πλαινά ράφια με γάντζους ✓ Συλλέκτη για τα λίπη ✓ Ρόδες μεταφοράς
- ✓ Με αφαιρούμενο συρτάρι αποστράγγισης λίπους ✓ Διαθέτει θέση για σούβλα
- Κύρια επιφάνεια ψησίματος: 800 x 460 mm
- Διαστ. συσκευής (ΜxΠxΥ): 1585 x 600 x 1310 mm
- Διαστάσεις συσκευασίας: 960 x 765 x 650 mm
- Βάρος (Κ/Μ): 69,7 / 73,5 kg

ΚΩΔΙΚΟΣ	ΤΙΜΗ
661319	1.210 €

Σημείωση: Στις ψησταριές της σειράς PREMIUM δεν περιλαμβάνεται ο ρυθμιστής αερίου ΚΩΔΙΚΟΣ: 661062 ΤΙΜΗ: 17 €



Easy Open μεντεσές για άνετο άνοιγμα - κλείσιμο



Αποσπώμενος συλλέκτης στάχτης

- ✓ Easy Open: Αρθρωτός σύνδεσμος καπακιού (μεντεσές) για γρήγορο και άνετο άνοιγμα - κλείσιμο
- ✓ Θάλαμος εμαγιέ ανθεκτικός στη διάβρωση
- ✓ Αποσπώμενο μεγάλο δοχείο στάχτης για εύκολο καθαρισμό
- ✓ Ενισχυμένα ανοξείδωτα πόδια & 2 ρόδες
- ✓ Επιφάνεια ψησίματος σχάρας \varnothing 54 cm
- ✓ Βοηθητικό ράφι

- Ύψος επιφάνειας ψησίματος: 70 cm
- Διαστάσεις: 68 x 73.5 x 98 cm
- Διαστ. συσκευασίας: 585x235x585 mm
- Βάρος (Κ/Μ): 8 / 10,9 kg

ΚΩΔΙΚΟΣ	ΤΙΜΗ
661327	140 €



Easy Open μεντεσές για άνετο άνοιγμα - κλείσιμο



Αποσπώμενος συλλέκτης στάχτης

- ✓ Easy Open: Αρθρωτός σύνδεσμος καπακιού (μεντεσές) για γρήγορο και άνετο άνοιγμα - κλείσιμο
- ✓ Ενισχυμένος θάλαμος εμαγιέ ανθεκτικός στη διάβρωση
- ✓ Θάλαμος μεγάλου όγκου για περισσότερα κάρβουνα και καλύτερη διάχυση θερμοκρασίας
- ✓ Με θερμόμετρο & αεραγωγό στο καπάκι
- ✓ Αποσπώμενο μεγάλο δοχείο στάχτης για εύκολο καθαρισμό
- ✓ Ανοξείδωτη ενισχυμένη σχάρα ψησίματος \varnothing 54 cm
- ✓ Ενισχυμένα ανοξείδωτα πόδια & 2 ρόδες
- ✓ Βοηθητικό ράφι

- Ύψος επιφάνειας ψησίματος: 75 cm
- Διαστάσεις: 68 x 73.5 x 98 cm
- Διαστ. συσκευασίας: 585x280x585 mm
- Βάρος (Κ/Μ): 11,5 / 13,5 kg

ΚΩΔΙΚΟΣ	ΤΙΜΗ
661326	195 €

ΨΗΣΤΑΡΙΑ ΚΑΡΒΟΥΝΟΥ, ΚΛΕΙΣΤΟΥ ΤΥΠΟΥ



Η ψησταριά αυτή της UNIMAC απευθύνεται στους λάτρεις του κάρβουνου που επιθυμούν μια κορυφαία ψησταριά κλειστού τύπου, ρυθμιζόμενη και με όλες τις ανέσεις που θα ζητούσε ένας απαιτητικός ψήστης.

- ✓ Καπάκι με θερμόμετρο & καμινάδα
- ✓ 2 σταθερά πλαϊνά ράφια
- ✓ Επισμαλτωμένη σχάρα ψησίματος
- ✓ Επιφάνεια ψησίματος 600 x 420 mm
- ✓ Μεγάλη βοηθητική σχάρα
- ✓ Με συρτάρι συλλογής στάχτης
- ✓ Διάτρητη πλάκα κάρβουνου εμαγιέ με 6 ρυθμιζόμενες θέσεις ύψους
- ✓ Με ρυθμιστές ροής αέρα στο θάλαμο καύσης
- ✓ Ανοιχτήρι μπύρας
- ✓ Ηλεκτροστατική βαφή



Καπάκι με θερμόμετρο INOX



Διάτρητη πλάκα εμαγιέ με 6 ρυθμιζόμενες θέσεις ύψους



Συρτάρι συλλογής στάχτης



Θύρα τροφοδοσίας κάρβουνου



Με ρυθμιστές ροής αέρα στο θάλαμο καύσης

ΚΩΔΙΚΟΣ 661324
ΤΙΜΗ 290 €

- Διαστ. συσκευής (ΜxΠxΥ): 1350 x 600 x 1190 mm
- Διαστ. συσκευασίας: 760 x 530 x 430 mm
- Βάρος (Κ/Μ): 27 / 30 kg

Εξαρτήματα για Ψησταριές

ΠΡΟΣΤΑΤΕΥΤΙΚΑ ΚΑΛΥΜΜΑΤΑ ΓΙΑ ΒΒQ ΥΓΡΑΕΡΙΟΥ



ΚΩΔΙΚΟΣ	ΠΕΡΙΓΡΑΦΗ	ΚΑΤΑΛΛΗΛΟ ΓΙΑ ΚΩΔΙΚΟ	ΤΙΜΗ
661391	ΚΑΛΥΜΜΑ ΒΒQ 2 ΕΣΤΙΩΝ	661311	45 €
661392	ΚΑΛΥΜΜΑ ΒΒQ 3 ΕΣΤΙΩΝ	661312, 661314	50 €
661393	ΚΑΛΥΜΜΑ ΒΒQ 4 ΕΣΤΙΩΝ	661313, 661315, 661316, 661317	55 €
661387	ΚΑΛΥΜΜΑ ΒΒQ 5 ΕΣΤΙΩΝ	661318	58 €
661382	ΚΑΛΥΜΜΑ ΒΒQ 5 ΕΣΤΙΩΝ	661319	65 €

ΠΡΟΣΤΑΤΕΥΤΙΚΑ ΚΑΛΥΜΜΑΤΑ ΓΙΑ ΒΒQ ΚΑΡΒΟΥΝΟΥ

ΠΡΟΣΤΑΤΕΥΤΙΚΟ ΚΑΛΥΜΜΑ ΒΒQ ΚΑΡΒΟΥΝΟΥ (ΓΙΑ ΚΩΔ. 661327)

ΚΩΔΙΚΟΣ 661380
ΤΙΜΗ 24 €

ΠΡΟΣΤΑΤΕΥΤΙΚΟ ΚΑΛΥΜΜΑ ΒΒQ ΚΑΡΒΟΥΝΟΥ (ΓΙΑ ΚΩΔ. 661326)

ΚΩΔΙΚΟΣ 661381
ΤΙΜΗ 24 €

ΠΡΟΣΤΑΤΕΥΤΙΚΟ ΚΑΛΥΜΜΑ ΒΒQ ΚΑΡΒΟΥΝΟΥ (ΓΙΑ ΚΩΔ. 661324)

ΚΩΔΙΚΟΣ 661383
ΤΙΜΗ 55 €

ΠΛΑΚΕΣ ΜΑΝΤΕΜΕΝΙΕΣ ΓΙΑ ΒΒQ ΥΓΡΑΕΡΙΟΥ



ΚΩΔΙΚΟΣ	ΔΙΑΣΤ. ΠΛΑΚΑΣ	ΔΙΑΣΤΑΣΕΙΣ ΣΥΣΚ.	ΒΑΡΟΣ Κ/Μ	ΤΙΜΗ
661377	390 x 212 mm	400 x 235 x 15 mm	2,5 / 2,8 kg	30 €
661390	420 x 210 mm	425 x 240 x 15 mm	2,9 / 3,1 kg	36 €
661379	450 x 250 mm	455 x 260 x 20 mm	3,13 / 3,3 kg	38 €

ΠΛΑΚΑ ΨΗΣΙΜΑΤΟΣ ΠΙΤΣΑΣ



ΚΩΔΙΚΟΣ 661378
ΔΙΑΣΤΑΣΕΙΣ (mm) Φ305 x 10
ΤΙΜΗ 20 €

ΕΞΑΡΤΗΜΑ ΣΟΥΒΛΑΣ ΜΕ ΜΟΤΕΡ



ΚΩΔΙΚΟΣ	ΚΑΤΑΛΛΗΛΟ ΓΙΑ	ΤΙΜΗ
661388	661314, 661315, 661316, 661317	106 €
661386	661318, 661319	122 €



ΣΕΤ ΡΥΘΜΙΣΤΗΣ ΑΕΡΙΟΥ ΜΕ ΣΩΛΗΝΑ 120 cm & 2 ΣΦΙΓΚΤΗΡΕΣ

- Ικανότητα: 1.5 Kg/h

ΚΩΔΙΚΟΣ 661062
ΤΙΜΗ 17 €

ΣΧΑΡΑ ΜΕ ΞΥΛΙΝΗ ΧΕΙΡΟΛΑΒΗ 24 x 12 cm



ΚΩΔΙΚΟΣ 661394
ΤΙΜΗ 7 €

ΜΠΑΟΥΛΑ ΑΠΟΘΗΚΕΥΣΗΣ ΣΕΙΡΑ CUBE



ΚΩΔ. 610030
CB2/H

ΚΩΔ. 610031
CB3/H

Χρώματος
(RAL 1013)

ΝΤΟΥΛΑΠΕΣ ΠΛΑΣΤΙΚΕΣ ΣΕΙΡΑ EASY



Χρώματος
(RAL 7012)

ΚΩΔ. 610008
E71TP

Με 3 ράφια

ΚΩΔ. 610009
E71PS

Με 3 ράφια και
χώρο για σκούπα

ΚΩΔ. 610019
E101

Με 3 ράφια και
χώρο για σκούπα

ΚΩΔΙΚΟΣ	610030	610031	610008	610009	610019
ΤΥΠΟΣ	CB2/H	CB3/H	E71TP	E71PS	E101
ΔΙΑΣΤΑΣΕΙΣ ΠxBxY (mm)	960 x 530 x 570	1380 x 530 x 570	680 x 370 x 1630	680 x 370 x 1630	1020 x 370 x 1630
ΔΙΑΣΤΑΣΕΙΣ ΣΥΣΚ. (mm)	540 x 390 x 545	550 x 260 x 1035	800 x 200 x 685	790 x 205 x 690	1025 x 213 x 800
ΒΑΡΟΣ Κ/Μ (kg)	9,5 / 10	12 / 13	15 / 16	14 / 15	20,2 / 22
ΤΙΜΗ	99 €	135 €	130 €	132 €	200 €

ΝΤΟΥΛΑΠΕΣ ΠΛΑΣΤΙΚΕΣ ΣΕΙΡΑ SPAZIO



ΚΩΔ. 610001
S70/B

Με 1 ράφι

ΚΩΔ. 610002
S70/TP

Με 3 ράφια

ΚΩΔ. 610003
S70/PS

Με 3 ράφια και
χώρο για σκούπα

Χρώματος
(RAL 1013)

Χρώματος
(RAL 1013)

ΚΩΔΙΚΟΣ	610001	610002	610003
ΤΥΠΟΣ	S70/B	S70/TP	S70/PS
ΔΙΑΣΤΑΣΕΙΣ ΠxBxY (mm)	700 x 390 x 850	700 x 390 x 1650	700 x 390 x 1650
ΔΙΑΣΤΑΣΕΙΣ ΣΥΣΚ. (mm)	400 x 270 x 800	400 x 450 x 810	405 x 455 x 805
ΒΑΡΟΣ Κ/Μ (kg)	9 / 10	16 / 17	16 / 17
ΤΙΜΗ	96 €	170 €	170 €

ΝΤΟΥΛΑΠΕΣ ΠΛΑΣΤΙΚΕΣ ΣΕΙΡΑ CONCERT

Ντουλάπες ανθεκτικές, κομψές, λειτουργικές με ασφάλινους μεντεσέδες. (Χρώμα RAL 7012)

ΚΩΔ. 610010
C70/092



Με 1 ράφι

ΚΩΔ. 610011
C100/092



Με 1 ράφι

ΚΩΔ. 610013
C70/172



Με 3 μεγάλα ράφια

ΚΩΔΙΚΟΣ	610010	610011	610013
ΤΥΠΟΣ	C70/092	C100/092	C70/172
ΔΙΑΣΤΑΣΕΙΣ ΠxBxY (mm)	700 x 390 x 1720	1000 x 390 x 920	700 x 390 x 1720
ΔΙΑΣΤΑΣΕΙΣ ΣΥΣΚ. (mm)	355 x 360 x 800	1010 x 280 x 500	360 x 620 x 805
ΒΑΡΟΣ Κ/Μ (kg)	10 / 11	13 / 14	18 / 19
ΤΙΜΗ	112 €	139 €	178 €

ΚΩΔ. 610014
C70/172PS



Με 3 ράφια και
χώρο για σκούπα

ΚΩΔ. 610015
C100/172



- Με 3 ράφια
- Μεγάλοι χώροι

ΚΩΔ. 610016
C100/172PS



- Με 3 ράφια και χώρο για σκούπα
- Μεγάλοι χώροι

ΚΩΔΙΚΟΣ	610014	610015	610016
ΤΥΠΟΣ	C70/172PS	C100/172	C100/172PS
ΔΙΑΣΤΑΣΕΙΣ ΠxBxY (mm)	700 x 390 x 1720	1000 x 390 x 1720	1000 x 390 x 1720
ΔΙΑΣΤΑΣΕΙΣ ΣΥΣΚ. (mm)	365 x 620 x 805	380 x 600 x 1015	385 x 590 x 1005
ΒΑΡΟΣ Κ/Μ (kg)	18 / 19	24 / 25	23 / 24
ΤΙΜΗ	198 €	250 €	248 €

ΧΡΗΜΑΤΟΚΙΒΩΤΙΑ ΜΕ ΜΗΧΑΝΙΚΟ ΚΛΕΙΔΙ

✓ Στιβαρή ασάλινη κατασκευή ✓ Με μηχανική κλειδαριά ασφαλείας ✓ Με ηλεκτροστατική βαφή πούδρας



ΚΩΔΙΚΟΣ	631309
ΤΥΠΟΣ	HS-200K
ΔΙΑΣΤΑΣΕΙΣ ΠxBxY (mm)	310 x 200 x 200
ΔΙΑΣΤΑΣΕΙΣ ΣΥΣΚ. (mm)	320 x 220 x 220
ΒΑΡΟΣ Κ/Μ (kg)	6 / 6,6
ΤΙΜΗ	74 €



ΚΩΔΙΚΟΣ	631310
ΤΥΠΟΣ	HS-250K
ΔΙΑΣΤΑΣΕΙΣ ΠxBxY (mm)	350 x 250 x 250
ΔΙΑΣΤΑΣΕΙΣ ΣΥΣΚ. (mm)	360 x 270 x 270
ΒΑΡΟΣ Κ/Μ (kg)	9 / 9,7
ΤΙΜΗ	94 €

ΧΡΗΜΑΤΟΚΙΒΩΤΙΑ ΗΛΕΚΤΡΟΝΙΚΑ

✓ Στιβαρή ασάλινη κατασκευή ✓ Με κλειδί ασφαλείας / ανάγκης ✓ Με υψηλής ασφαλείας ηλεκτρονική κλειδαριά ✓ Με δυνατότητα προγραμματισμού συνδυασμών από 3 έως 8 ψηφία, δίνοντας εκατομμύρια πιθανών κωδικών ✓ Με ηλεκτροστατική βαφή πούδρας ✓ Συμπεριλαμβάνονται μπαταρίες



ΚΩΔ. 631301
HS-200E



ΚΩΔ. 631302
HS-250E



ΚΩΔ. 631304
HS-350E



ΚΩΔ. 631306
HS-430E



ΚΩΔ. 631307
HS-500E

ΚΩΔΙΚΟΣ	631301	631302	631304	631306	631307
ΤΥΠΟΣ	HS-200E	HS-250E	HS-350E	HS-430E	HS-500E
ΔΙΑΣΤΑΣΕΙΣ ΠxBxY (mm)	310 x 200 x 200	350 x 250 x 250	430 x 350 x 200	330 x 380 x 430	350 x 330 x 500
ΔΙΑΣΤΑΣΕΙΣ ΣΥΣΚ. (mm)	325 x 230 x 225	365 x 275 x 275	375 x 230 x 440	400 x 350 x 450	520 x 370 x 360
ΒΑΡΟΣ Κ/Μ (kg)	6,5 / 6,9	9,5 / 10	11 / 11,5	15,5 / 16,3	18,5 / 19,5
ΤΙΜΗ	84 €	105 €	125 €	177 €	205 €

320
Lt **55 kg**



Κεντρικό κλείδωμα με κλειδαριά ασφαλείας

Στιβαροί βραχίονες
easy open / close

- ✓ Αεροδυναμικός σχεδιασμός για μειωμένη αντίσταση του αέρα
- ✓ Υφή από ανθρακονήματα υψηλής ανθεκτικότητας
- ✓ Κλειδαριά ασφαλείας
- ✓ Προσαρμοζόμενη για τοποθέτηση σε κάθε μπάρα (ελάχ. 495 mm μέγιστο 855 mm)
- ✓ Αδιάβροχη
- ✓ Εύκολη και γρήγορη τοποθέτηση



ΚΩΔΙΚΟΣ	610036
ΧΩΡΗΤΙΚΟΤΗΤΑ (Lt)	320
ΙΚΑΝΟΤΗΤΑ (kg)	55
ΔΙΑΣΤΑΣΕΙΣ (mm)	1320 x 778 x 345
ΔΙΑΣΤΑΣΕΙΣ ΣΥΣΚΕΥΑΣΙΑΣ (mm)	350 x 785 x 1340
ΒΑΡΟΣ Κ/Μ (kg)	12 / 15,6
ΤΙΜΗ	205 €

400
Lt **75 kg**



Κεντρικό κλείδωμα με κλειδαριά ασφαλείας

Στιβαροί βραχίονες
easy open / close

- ✓ Αεροδυναμικός σχεδιασμός για μειωμένη αντίσταση του αέρα
- ✓ Υφή από ανθρακονήματα υψηλής ανθεκτικότητας
- ✓ Κλειδαριά ασφαλείας
- ✓ Προσαρμοζόμενη για τοποθέτηση σε κάθε μπάρα (ελάχ. 495 mm μέγιστο 855 mm)
- ✓ Αδιάβροχη
- ✓ Εύκολη και γρήγορη τοποθέτηση



ΚΩΔΙΚΟΣ	610037
ΧΩΡΗΤΙΚΟΤΗΤΑ (Lt)	400
ΙΚΑΝΟΤΗΤΑ (kg)	75
ΔΙΑΣΤΑΣΕΙΣ (mm)	1690 x 790 x 375
ΔΙΑΣΤΑΣΕΙΣ ΣΥΣΚΕΥΑΣΙΑΣ (mm)	285 x 800 x 1700
ΒΑΡΟΣ Κ/Μ (kg)	15,3 / 19,6
ΤΙΜΗ	310 €

400
Lt **75 kg**



ΜΕ ΔΙΠΛΟ ΑΝΟΙΓΜΑ

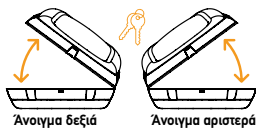

Στιβαροί βραχίονες
easy open / close

- ✓ Αεροδυναμικός σχεδιασμός για μειωμένη αντίσταση του αέρα
- ✓ Υφή από ανθρακονήματα υψηλής ανθεκτικότητας
- ✓ Κλειδαριά ασφαλείας
- ✓ Προσαρμοζόμενη για τοποθέτηση σε κάθε μπάρα (ελάχ. 495 mm μέγιστο 855 mm)
- ✓ Αδιάβροχη
- ✓ Εύκολη και γρήγορη τοποθέτηση



ΚΩΔΙΚΟΣ	610039
ΧΩΡΗΤΙΚΟΤΗΤΑ (Lt)	400
ΙΚΑΝΟΤΗΤΑ (kg)	75
ΔΙΑΣΤΑΣΕΙΣ (mm)	1690 x 790 x 375
ΔΙΑΣΤΑΣΕΙΣ ΣΥΣΚΕΥΑΣΙΑΣ (mm)	285 x 800 x 1700
ΒΑΡΟΣ Κ/Μ (kg)	15,2 / 19,3
ΤΙΜΗ	350 €

480
Lt **75 kg**



Κεντρικό κλείδωμα με κλειδαριά ασφαλείας

Στιβαροί βραχίονες
easy open / close

- ✓ Αεροδυναμικός σχεδιασμός για μειωμένη αντίσταση του αέρα
- ✓ Υφή από ανθρακονήματα υψηλής ανθεκτικότητας
- ✓ Κλειδαριά ασφαλείας
- ✓ Προσαρμοζόμενη για τοποθέτηση σε κάθε μπάρα (ελάχ. 495 mm μέγιστο 855 mm)
- ✓ Αδιάβροχη
- ✓ Εύκολη και γρήγορη τοποθέτηση



ΚΩΔΙΚΟΣ	610038
ΧΩΡΗΤΙΚΟΤΗΤΑ (Lt)	480
ΙΚΑΝΟΤΗΤΑ (kg)	75
ΔΙΑΣΤΑΣΕΙΣ (mm)	2005 x 790 x 380
ΔΙΑΣΤΑΣΕΙΣ ΣΥΣΚΕΥΑΣΙΑΣ (mm)	285 x 800 x 2040
ΒΑΡΟΣ Κ/Μ (kg)	19,4 / 124,6
ΤΙΜΗ	393 €



18



ΤΣΕΡΚΟΜΗΧΑΝΗ

Ημιαυτόματη Τσερκομηχανή Πολυπροπυλενίου (PP)

Η ημιαυτόματη τσερκομηχανή αποτελεί μια αξιόπιστη και αποδοτική λύση για το δέσιμο προϊόντων με τσέρκι πολυπροπυλενίου (PP).

Είναι πλήρως ρυθμιζόμενη, εύκολη στη χρήση και κατάλληλη για ένα ευρύ φάσμα εφαρμογών, όπως:

- χαρτοκιβώτια
- ξύλινα κιβώτια
- χαρτί και ύφασμα
- προϊόντα σε βιομηχανίες τροφίμων, φαρμάκων, εξοπλισμού, ρουχισμού, εκδόσεων, ταχυδρομικών υπηρεσιών και logistics.

Η διαδικασία δέσης ελέγχεται από μικροεπεξεργαστή (MCU), εξασφαλίζοντας:

- Ταχύτητα κύκλου <3 δευτερόλεπτα
- Αυτόματη απενεργοποίηση θέρμανσης για εξοικονόμηση ενέργειας
- Πλάκα θέρμανσης νέας γενιάς, ανθεκτική σε παραμορφώσεις και βραχυκυκλώματα

Επιπλέον, η συσκευή έχει σχεδιαστεί για χαμηλό θόρυβο (<75 dB(A)) και προσφέρει μέγιστη εργονομία, καθιστώντας τη ιδανική επιλογή για εντατική και αξιόπιστη καθημερινή χρήση.



ΚΩΔΙΚΟΣ	631601
Ισχύς (Watt)	250
Τάση/Συχνότητα (V/Hz)	230/50
Ταχύτητα Εργασίας	3 s / κύκλο
Δύναμη Τάνυσης (N)	30 – 450
Τύπος Τσερκιού	Πολυπροπυλενίου (PP)
Πλάτος / Πάχος Τσερκιού (mm)	5 – 15 / 0.5 – 0.85
Εξωτ. / Εσωτ. Διάμ. Κουλούρας Τσερκιού (mm)	400 – 500 / 200 – 210
Πλάτος Κουλούρας Τσερκιού (mm)	160 – 190
Μέγιστο Βάρος Δέματος (kg)	50 ωφέλιμο / 70 max
Ύψος Επιφάνειας Εργασίας (mm)	750 έως 900
Θερμοκρασία Λειτουργίας (°C)	0 Έως 40
Διαστάσεις Συσκ.ΜχΠχΥ (mm)	900x580x350
Διαστάσεις Προϊόντος ΜχΠχΥ (mm)	840x540x750-900
Βάρος (kg)	60
Βάρος Συσκευασίας (kg)	70
Εγγύηση	12 μήνες
ΤΙΜΗ	860 €

Συντήρηση:

Εφαρμόστε εβδομαδιαία λίγο λιπαντικό λάδι τύπου SAE 10 στο διάκενο πλάκας ολίσθησης και στους 3 κοπτήρες. Η πλάκα θερμαντήρα είναι αναλώσιμο και χρειάζεται προσοχή για μεγαλύτερη διάρκεια ζωής.

Τεχνικά Χαρακτηριστικά – Ημιαυτόματη Τσερκομηχανή PP
 Η ημιαυτόματη τσερκομηχανή διαθέτει πλήρως εξοπλισμένο πίνακα ελέγχου, εργονομική κατασκευή και βιομηχανικά μοτέρ για σταθερή, ακριβή και ασφαλή λειτουργία.

Σύστημα Ελέγχου & Ρυθμίσεων

- Πάνελ ελέγχου με 3 ποτενσιόμετρα για:
 - Μήκος τροφοδότησης τσερκιού (TIMER)
 - Τάση/σύσφιξη τσερκιού (TENSION)
 - Χρόνο ψύξης (COOL TIME)
- Χειριστήρια λειτουργίας:
 - Μπουτόν χειροκίνητης τροφοδότησης (FEED)
 - Μπουτόν επαναφοράς τσερκιού (HOME)
- Εσωτερικό ποτενσιόμετρο για ρύθμιση θερμοκρασίας πλάκας (TEMP. ADJ.)

Σύστημα Τσερκιού

- Δέχεται ρολά με εσωτερική διάμετρο 200–210 mm, εξωτερική διάμετρο 400–500 mm και πλάτος 160–190 mm
- Γρήγορη αντικατάσταση ρολού χωρίς εργαλεία
- Ρυθμιζόμενο πλάτος τσερκιού 5–15 mm, συμβατό με τα συνήθη μεγέθη (5, 6, 8, 9, 12, 15 mm)
- Υποστηρίζει τσέρκια:
 - SS (Super Soft) για ελαφριά δέματα
 - HS (High Strength) για βαριά δέματα

Μοτέρ & Ισχύς

- Μοτέρ προώθησης/τάνυσης: 90 W (BRUSHED) – Δύναμη 3–45 kg
- Μοτέρ κοπής: 60 W (BRUSHED)
- Ενσωματωμένος ανεμιστήρας απομάκρυνσης αναθυμιάσεων συγκόλλησης

Κατασκευή & Εργονομία

- Τραπεζί από ανοξείδωτο χάλυβα (INOX), με κλειδωμα ανοικτής θέσης για εύκολη συντήρηση
- Διαστάσεις τραπεζιού: 84x54 cm (ενεργή επιφάνεια 70x55 cm)
- Ρυθμιζόμενο ύψος: 75–90 cm
- Διακόπτης ασφαλείας ταχείας απενεργοποίησης στο τραπέζι
- 4 περιστρεφόμενοι τροχοί (οι 2 με φρένο) για εύκολη μετακίνηση
- Καλώδιο τροφοδοσίας: 4,5 m



Πρόσθετα στοιχεία

Συνοδεύεται από εργαλεία συναρμολόγησης. Δεν περιλαμβάνεται τσέρκι στη συσκευασία. Παραδίδεται ρυθμισμένο για τσέρκι 12 mm

ΠΛΑΣΤΙΚΑ ΤΣΕΡΚΙΑ ΠΟΛΥΠΡΟΠΥΛΕΝΙΟΥ

(PP) 12 mm x 0.6mm με Διάμετρο Πυρίνα Φ210 mm και Εξωτερική Διάμετρο 460 mm και Μήκους 3000 μέτρα . Υψηλής Αντοχής (HS) Κατάλληλη για Βαριά Δέματα και Μέγιστης Τάνυσης 95 Κιλά .

ΚΩΔΙΚΟΣ	631631
Διαστάσεις Προϊόντος ΜxΠxΥ (mm)	Φ460 x175
Βάρος (kg)	10
ΤΙΜΗ	49 €

(PP) 9 mm x 0.6mm με Διάμετρο Πυρίνα Φ210 mm και Εξωτερική Διάμετρο 460 mm και Μήκους 4000 μέτρα . Υψηλής Αντοχής (HS) Κατάλληλη για Βαριά Δέματα και Μέγιστης Τάνυσης 85 Κιλά .

ΚΩΔΙΚΟΣ	631632
Διαστάσεις Προϊόντος ΜxΠxΥ (mm)	Φ460 x175
Βάρος (kg)	10
ΤΙΜΗ	49 €



ΚΩΔΙΚΟΣ	ΣΕΛ.	ΚΩΔΙΚΟΣ	ΣΕΛ.	ΚΩΔΙΚΟΣ	ΣΕΛ.	ΚΩΔΙΚΟΣ	ΣΕΛ.	ΚΩΔΙΚΟΣ	ΣΕΛ.	ΚΩΔΙΚΟΣ	ΣΕΛ.		
12167	223	20631	261	20917	46	24212	202	31214	49	32537	49	40137	12
12168	223	20632	260	20918	46	25204	223	31221	222	32538	47	40139	12
12169	223	20633	261	20923	46	25206	223	31222	222	32539	47	40140	12
20017	45	20634	260	20924	46	25208	223	31654	203	32540	47	40141	12
20019	45	20636	260	20925	46	25210	223	31655	203	32541	49	40144	15
20022	45	20637	260	20926	46	25212	223	31702	46	32542	49	40147	15
20024	45	20638	261	20927	46	25222	223	31703	46	32543	49	40150	13
20026	45	20639	261	20928	46	25224	223	31704	46	32544	49	40151	13
20028	45	20640	262	20929	46	25226	223	31706	46	32545	49	40401	219
20090	45	20641	261	21001	47	25228	223	31708	46	32546	49	40404	219
20091	45	20642	261	21004	47	25230	223	32402	319	32547	49	40405	223
20092	45	20643	262	21005	47	25232	223	32403	48	32548	49	40407	223
20093	45	20644	262	21006	47	25234	223	32404	48	32549	49	40408	223
20104	45	20645	262	21007	47	25236	223	32405	48	32550	49	40409	223
20123	45	20646	261	21008	47	25246	202	32406	48	32561	49	40410	223
20126	45	20647	260	21106	47	25248	202	32407	48	32562	49	40411	223
20128	45	20649	261	21110	47	25250	202	32409	48	32563	49	40412	219
20132	45	20650	262	21120	47	25252	202	32410	48	32564	49	40421	223
20133	45	20651	262	21122	47	25254	202	32411	48	32565	49	40423	219
20163	45	20707	47	21124	47	25256	202	32413	48	32566	49	40424	219
20166	45	20708	47	21130	47	25260	223	32414	48	32567	49	40428	219
20168	45	20710	47	21131	47	25261	223	32415	48	32568	49	40429	219
20170	45	20714	47	21135	47	25262	223	32420	48	32569	49	40430	219
20171	45	20716	47	21136	47	25263	223	32421	48	32570	49	40432	223
20172	45	20807	47	23000	46	25265	223	32422	48	32577	49	40444	223
20173	45	20808	47	23001	46	25266	223	32433	49	32578	49	40447	223
20204	44	20809	47	23002	46	25267	223	32434	49	32579	49	40448	223
20207	44	20811	47	23003	46	25268	223	32435	49	32580	49	40449	223
20209	44	20812	47	23012	46	25320	202	32436	49	32581	49	40452	223
20211	44	20813	47	23013	46	25330	219	32437	49	32582	49	40453	223
20270	44	20814	47	23014	46	25331	219	32438	49	32583	49	40454	223
20272	44	20832	47	23020	46	25332	219	32439	49	32584	49	40456	223
20274	44	20838	47	23021	46	25348	219	32440	49	32585	49	40457	223
20276	44	20840	47	23022	46	25349	219	32441	49	32586	49	40458	223
20278	44	20848	47	23028	46	25402	220	32442	49	32587	49	40459	223
20280	44	20851	47	23029	46	25406	220	32443	49	32594	49	40460	223
20404	46	20860	47	23030	46	25413	221	32461	50	32595	49	40461	223
20406	46	20895	47	23031	46	25417	221	32504	49	32596	49	40465	223
20408	46	20904	46	23467	278	25419	221	32505	49	32597	49	40467	222
20505	46	20905	46	23468	278	25460	220	32506	49	32619	49	40468	222
20506	46	20906	46	23469	278	25461	220	32507	49	32804	48	40469	222
20510	46	20907	46	23470	278	25464	220	32515	49	32805	48	40470	222
20536	46	20908	46	23918	46	25468	221	32523	49	32806	48	40472	222
20537	46	20910	46	23919	46	30939	47	32524	49	32809	48	40473	222
20538	46	20911	46	23926	46	31206	49	32526	49	40106	12	40475	220
20539	46	20912	46	23927	46	31207	49	32527	49	40121	12	40476	220
20540	46	20913	46	24207	202	31208	49	32534	49	40127	14	40477	220
20541	46	20916	46	24209	202	31212	49	32535	49	40128	14	40478	222

ΚΩΔΙΚΟΣ	ΣΕΛ.	ΚΩΔΙΚΟΣ	ΣΕΛ.	ΚΩΔΙΚΟΣ	ΣΕΛ.	ΚΩΔΙΚΟΣ	ΣΕΛ.	ΚΩΔΙΚΟΣ	ΣΕΛ.	ΚΩΔΙΚΟΣ	ΣΕΛ.		
40479	222	41492	20	41847	111	41955	43	42146	39	42453	201	42576	48
40480	222	41493	20	41888	126	41956	40	42152	39	42454	191	42580	51
40482	223	41496	20	41889	126	41961	40	42154	39	42459	201	42581	51
40483	223	41561	22	41890	126	41964	41	42156	39	42473	200	42582	51
40484	223	41562	22	41892	126	41965	41	42157	39	42502	50	42583	51
40485	223	41563	22	41893	126	41966	41	42158	39	42504	50	42584	51
40486	223	41564	22	41894	126	41967	41	42159	39	42506	50	42586	51
40487	223	41565	22	41895	126	41968	41	42162	39	42507	48	42587	51
40497	222	41566	22	41897	126	41969	41	42163	39	42508	50	42588	51
40498	222	41642	23	41898	126	41970	41	42166	39	42509	48	42589	51
40499	222	41645	23	41899	126	41975	41	42167	39	42510	50	42590	51
40530	37	41649	23	41901	42	41976	41	42169	39	42511	48	42591	51
40531	36	41660	23	41903	40	41977	41	42170	39	42512	50	42592	51
40602	214	41661	23	41904	42	41978	41	42172	39	42514	50	42603	169
40604	214	41662	23	41905	40	41995	34	42173	39	42517	50	42662	169
40606	214	41701	22	41907	42	42032	21	42176	39	42518	50	42718	28
40608	214	41702	22	41908	40	42033	21	42177	39	42520	50	42720	25
40610	214	41703	22	41909	55	42034	21	42179	39	42521	50	42721	25
40612	214	41704	22	41911	42	42040	21	42180	39	42522	50	42740	26
40614	214	41705	22	41913	40	42041	21	42202	37	42524	50	42741	24
40623	212	41706	22	41915	40	42042	21	42204	37	42527	50	42742	24
40635	263	41711	22	41918	42	42043	21	42206	37	42528	50	42751	26
40636	263	41712	22	41920	42	42045	21	42212	37	42530	50	42753	26
40647	218	41713	22	41921	40	42048	21	42216	37	42531	50	42755	26
40648	218	41714	22	41923	40	42049	21	42221	37	42532	50	42756	26
40649	218	41715	22	41925	42	42050	21	42222	37	42534	50	42761	26
40665	211	41716	22	41926	41	42060	277	42223	37	42536	50	42763	27
40666	211	41721	22	41927	42	42061	277	42248	37	42537	50	42765	27
40672	218	41722	22	41928	42	42062	277	42249	37	42538	48	42768	27
40675	218	41723	22	41929	42	42108	38	42254	37	42540	48	42770	28
40842	125	41724	22	41931	40	42110	38	42300	48	42542	48	42772	28
40850	125	41725	22	41933	40	42111	38	42301	48	42544	48	42773	25
40855	125	41726	22	41935	43	42112	38	42302	48	42546	50	42791	28
41113	44	41741	22	41936	41	42113	38	42315	48	42547	50	42793	28
41155	44	41742	22	41937	43	42114	38	42316	48	42548	50	42835	179
41159	44	41743	22	41938	43	42115	38	42318	48	42549	50	42836	179
41161	44	41745	22	41939	43	42116	38	42320	48	42550	50	42864	164
41162	44	41746	22	41940	43	42117	38	42321	48	42552	50	42865	164
41408	20	41747	22	41941	40	42118	38	42323	48	42553	50	42866	164
41431	29	41793	23	41943	40	42119	38	42324	49	42554	48	42867	164
41432	29	41794	23	41946	41	42122	39	42325	49	42555	48	42869	165
41433	29	41840	111	41947	43	42123	39	42331	49	42556	48	42897	165
41442	29	41841	111	41948	43	42126	39	42344	49	42557	48	42898	165
41443	29	41842	111	41949	40	42128	39	42349	49	42559	48	43029	256
41444	29	41843	111	41950	43	42138	39	42422	201	42560	48	43049	235
41487	20	41844	111	41951	40	42139	39	42450	201	42562	48	43050	235
41488	20	41845	111	41953	43	42142	39	42451	201	42573	48	43110	47
41489	20	41846	111	41954	41	42144	39	42452	201	42574	48	43111	47

ΚΩΔΙΚΟΣ	ΣΕΛ.	ΚΩΔΙΚΟΣ	ΣΕΛ.	ΚΩΔΙΚΟΣ	ΣΕΛ.	ΚΩΔΙΚΟΣ	ΣΕΛ.	ΚΩΔΙΚΟΣ	ΣΕΛ.	ΚΩΔΙΚΟΣ	ΣΕΛ.
43122	256	43286	188	43373	217	43545	293	43977	120	44109	35
43123	257	43287	188	43374	217	43546	293	43978	120	44140	166
43124	257	43288	188	43375	185	43548	293	43979	120	44147	251
43126	257	43289	188	43376	185	43550	294	43996	120	44195	35
43150	254	43290	170	43377	185	43551	293	44008	54	44201	53
43133	256	43292	174	43385	185	43552	295	44010	54	44205	53
43134	256	43293	170	43386	185	43553	295	44013	126	44206	53
43135	254	43294	180	43387	185	43554	295	44014	54	44211	53
43137	256	43295	182	43388	185	43555	295	44015	54	44212	53
43139	255	43297	182	43389	185	43558	293	44016	174	44213	53
43140	255	43298	182	43390	185	43571	286	44017	174	44214	53
43141	255	43299	180	43391	185	43573	286	44018	174	44217	53
43142	255	43310	184	43392	185	43576	281	44019	174	44220	53
43143	255	43311	184	43393	185	43579	283	44020	54	44224	53
43145	255	43312	184	43394	185	43584	280	44021	54	44225	53
43146	254	43313	184	43395	185	43591	287	44029	55	44227	53
43148	254	43315	186	43396	185	43593	282	44031	54	44228	53
43237	183	43316	184	43397	185	43596	294	44032	54	44229	53
43238	178	43318	186	43398	185	43601	23	44034	54	44230	53
43239	178	43319	184	43399	185	43602	23	44044	54	44231	53
43240	182	43320	186	43502	292	43603	23	44049	55	44232	53
43241	181	43321	186	43503	290	43604	23	44061	54	44233	53
43242	178	43322	184	43505	290	43605	23	44062	54	44234	53
43243	181	43323	186	43507	292	43606	23	44063	55	44235	53
43244	182	43327	186	43509	292	43612	23	44064	54	44236	53
43246	180	43328	186	43515	281	43613	23	44065	55	44238	53
43247	180	43329	186	43516	281	43614	23	44066	54	44242	53
43249	183	43330	186	43517	281	43615	23	44067	54	44244	53
43250	183	43337	186	43519	293	43616	23	44068	55	44245	53
43251	183	43339	186	43521	280	43617	23	44069	55	44251	126
43252	183	43341	186	43522	280	43623	23	44070	55	44252	126
43253	183	43342	186	43524	282	43624	23	44071	54	44253	126
43254	183	43343	186	43525	282	43625	23	44072	54	44254	53
43256	170	43344	186	43526	282	43626	23	44074	54	44290	171
43257	183	43347	186	43527	280	43627	23	44075	54	44291	171
43266	188	43350	186	43528	283	43628	23	44077	54	44292	171
43267	188	43353	186	43529	286	43634	23	44079	54	44293	171
43268	188	43354	186	43531	292	43635	23	44080	54	44294	171
43269	188	43355	186	43532	292	43636	23	44081	55	44295	171
43270	188	43356	186	43533	282	43637	23	44083	55	44319	148
43272	188	43357	186	43534	290	43638	23	44093	55	44321	152
43273	188	43358	186	43536	288	43639	23	44094	55	44322	148
43274	188	43360	184	43537	288	43801	257	44096	55	44324	152
43276	188	43361	184	43538	288	43917	123	44097	55	44327	160
43277	188	43366	184	43539	288	43919	123	44099	55	44328	153
43278	188	43367	184	43542	287	43971	120	44103	35	44330	149
43280	188	43368	184	43543	293	43972	120	44106	35	44331	153
43282	188	43370	185	43544	293	43975	120	44107	35	44339	153
										44340	149
										44349	153
										44350	149
										44352	148
										44362	156
										44369	141
										44374	160
										44402	197
										44440	200
										44441	200
										44442	200
										44443	200
										44465	197
										44797	176
										44798	176
										44812	142
										44814	142
										44816	142
										44818	142
										44820	142
										44822	142
										44824	142
										44826	142
										44850	142
										44851	142
										44855	142
										44856	142
										44857	142
										44858	142
										44859	142
										45664	147
										45670	141
										45678	147
										45686	156
										45701	156
										45714	156
										45720	147
										45721	147
										45722	147
										45723	147
										45730	146
										45731	146
										45732	146
										45736	146
										45737	146
										45738	146
										45742	141
										45746	139

ΚΩΔΙΚΟΣ	ΣΕΛ.	ΚΩΔΙΚΟΣ	ΣΕΛ.	ΚΩΔΙΚΟΣ	ΣΕΛ.	ΚΩΔΙΚΟΣ	ΣΕΛ.	ΚΩΔΙΚΟΣ	ΣΕΛ.	ΚΩΔΙΚΟΣ	ΣΕΛ.		
45747	139	46481	206	47076	52	47346	145	47412	143	47923	31	48363	177
45752	139	46482	206	47078	52	47347	145	47413	143	47927	31	48501	54
45753	139	46489	206	47079	52	47348	145	47603	187	47971	31	48502	54
45756	156	46492	206	47080	52	47349	145	47604	187	47981	30	48503	54
45866	197	46493	206	47082	52	47350	145	47605	187	47982	30	48504	54
45901	141	46494	206	47084	52	47352	145	47607	187	47983	30	48505	54
45906	141	46495	206	47085	52	47353	145	47608	104	48114	173	48506	54
45947	141	46496	206	47111	216	47354	145	47609	104	48115	173	48507	54
45978	141	46497	206	47112	216	47355	145	47610	102	48129	173	48508	54
45979	141	46498	206	47113	216	47356	143	47611	103	48130	173	48510	51
45994	141	46803	35	47116	216	47357	143	47612	103	48169	173	48511	51
46002	148	46804	35	47178	215	47362	143	47613	206	48170	173	48512	51
46003	148	46805	35	47181	216	47363	145	47614	206	48171	173	48513	51
46004	148	46806	35	47183	212	47364	145	47615	103	48172	173	48514	51
46005	148	46807	35	47188	212	47365	145	47616	102	48173	173	48515	51
46006	150	46808	35	47190	217	47366	144	47617	102	48174	173	48516	51
46007	150	46809	35	47191	217	47367	144	47699	206	48175	173	48517	51
46008	150	46810	35	47302	144	47368	144	47830	27	48178	173	48519	51
46009	152	46812	35	47303	145	47369	144	47832	27	48179	173	48520	51
46010	148	46813	35	47304	145	47370	144	47836	28	48180	173	48522	51
46011	148	46814	35	47305	144	47371	144	47837	28	48181	173	48523	51
46012	148	46815	35	47306	144	47372	144	47838	27	48182	173	48526	55
46013	148	46816	35	47307	145	47375	144	47841	27	48183	173	48527	55
46014	150	46817	35	47308	146	47376	144	47843	24	48184	173	48528	55
46015	150	46818	35	47309	145	47377	144	47844	25	48185	173	48529	55
46016	150	46826	35	47310	145	47378	144	47845	24	48186	173	48530	56
46017	150	46852	35	47311	145	47379	144	47846	27	48187	173	48531	56
46018	152	46853	35	47312	146	47380	144	47847	24	48188	173	48532	56
46025	152	46854	35	47313	146	47382	144	47848	24	48189	173	48533	56
46026	153	46855	35	47314	144	47383	144	47850	32	48190	173	48535	56
46028	153	46856	35	47317	145	47384	144	47857	33	48191	173	48536	51
46047	156	46857	35	47318	144	47385	144	47866	32	48192	173	48537	56
46048	156	46858	35	47319	144	47386	144	47868	33	48193	173	48538	56
46049	156	46859	35	47320	144	47387	144	47873	29	48195	173	48539	51
46050	156	46860	35	47321	144	47396	143	47876	29	48196	173	48540	55
46052	156	46861	35	47326	143	47397	143	47877	29	48197	173	48541	56
46053	156	46862	35	47327	143	47398	143	47878	25	48198	173	48542	56
46054	156	46885	35	47328	143	47399	143	47879	24	48199	173	48543	56
46055	156	46886	35	47336	143	47401	144	47880	25	48301	176	48544	56
46060	156	46887	35	47337	143	47402	144	47881	24	48303	176	48545	56
46061	156	46891	35	47338	143	47403	144	47882	25	48304	176	48546	55
46089	146	46892	35	47339	143	47404	144	47883	24	48314	177	48547	55
46090	146	46893	35	47340	145	47405	144	47884	219	48315	177	48548	55
46091	146	46897	35	47341	145	47406	144	47885	32	48316	177	48549	55
46092	147	46899	35	47342	145	47407	144	47886	33	48348	176	48550	55
46093	147	47061	52	47343	145	47408	144	47887	33	48360	177	48551	56
46121	211	47072	52	47344	143	47410	143	47913	30	48361	177	48552	56
46129	211	47074	52	47345	143	47411	143	47915	30	48362	177	48553	56

ΚΩΔΙΚΟΣ	ΣΕΛ.	ΚΩΔΙΚΟΣ	ΣΕΛ.	ΚΩΔΙΚΟΣ	ΣΕΛ.	ΚΩΔΙΚΟΣ	ΣΕΛ.	ΚΩΔΙΚΟΣ	ΣΕΛ.	ΚΩΔΙΚΟΣ	ΣΕΛ.		
48555	51	60140	230	602068	17	603016	248	605711	201	605971	194	60638	212
48556	56	60141	230	602069	17	603017	247	605901	192	605972	199	60640	210
48557	56	60142	230	602070	17	603019	246	605902	192	605973	199	60641	213
48559	51	60143	230	602072	17	603020	246	605904	192	605974	199	60642	213
48561	56	60144	230	602074	17	603021	247	605905	192	605975	199	60645	215
48562	55	60145	231	602075	17	603022	244	605907	192	605976	194	60646	215
48563	55	60147	231	602080	8	603023	244	605908	192	605977	194	60648	212
48564	55	60148	231	602081	8	603024	244	605909	192	605978	194	60655	210
48565	55	60149	231	602082	8	603025	244	605911	201	605979	199	60657	210
48566	55	60150	231	602083	9	603027	246	605913	192	605980	199	60658	210
48567	55	60159	229	602084	9	603029	246	605915	193	605981	198	60659	209
48569	55	60160	229	602085	9	603030	245	605916	193	605982	194	60663	214
48570	55	60161	229	602086	9	603031	245	605917	193	605983	199	60664	214
48571	55	60162	229	602087	9	603032	249	605918	193	605984	199	607001	113
48573	56	60163	229	602088	9	603033	249	605919	193	605985	196	607002	113
48574	55	602003	10	602089	8	603034	248	605920	193	605986	195	607003	113
48575	55	602004	10	602090	8	603035	247	605921	193	605987	195	607004	113
48576	55	602006	11	602091	15	603036	246	605922	201	605988	195	607005	113
48577	55	602012	11	602096	20	603037	245	605923	201	605989	196	607010	112
48578	55	602016	10	602097	20	603038	245	605924	193	605990	195	607014	112
48579	55	602017	10	602098	20	603039	247	605925	192	605991	196	607016	112
48580	51	602021	11	602099	20	603040	246	605926	201	605992	196	607018	112
48581	51	602022	11	602112	18	605005	190	605929	201	605997	200	607020	112
48582	55	602024	10	602113	18	605007	190	605941	194	60601	211	607022	112
48583	55	602025	10	602114	19	605010	191	605942	195	60602	211	607023	112
48584	54	602026	10	602115	19	605012	191	605943	194	60604	212	607024	112
48585	54	602036	13	602116	21	605014	190	605944	195	60607	212	607025	113
48586	54	602039	15	602117	21	605015	191	605945	195	60608	212	607032	113
48587	54	602040	15	602118	21	605204	193	605946	195	60611	213	607040	114
48588	55	602041	15	602119	15	605205	193	605947	195	60612	213	607041	114
48589	55	602042	15	602501	53	605207	192	605948	194	60614	212	607042	114
48590	55	602044	12	602502	53	605208	192	605949	194	60615	212	607043	114
48591	55	602046	13	603000	246	605209	192	605950	194	60616	215	607044	114
48592	54	602047	14	603001	246	605210	193	605951	194	60617	215	607045	114
48593	54	602048	13	603002	247	605262	194	605952	198	60618	215	607048	114
48594	54	602052	16	603003	245	605263	195	605953	198	60619	212	607049	114
48595	54	602053	16	603004	245	605265	199	605954	198	60620	210	607052	114
48596	55	602054	16	603005	245	605266	196	605955	198	60622	209	607053	114
48597	55	602055	16	603006	248	605269	200	605956	200	60623	209	607056	114
48598	55	602056	16	603007	248	605270	194	605958	200	60624	209	607057	114
48599	55	602057	16	603008	245	605271	198	605959	200	60625	209	607058	114
60131	226	602058	16	603009	245	605272	195	605960	200	60627	210	607059	114
60134	226	602059	16	603010	245	605273	194	605965	194	60628	209	607062	115
60135	226	602063	16	603011	245	605701	201	605966	194	60629	209	607063	115
60136	227	602064	16	603012	245	605702	201	605967	194	60631	215	607064	115
60137	226	602065	17	603013	248	605704	201	605968	194	60632	215	607065	115
60138	227	602066	17	603014	248	605705	191	605969	194	60633	215	607068	115
60139	227	602067	17	603015	248	605708	201	605970	194	60636	211	607069	115

ΚΩΔΙΚΟΣ	ΣΕΛ.	ΚΩΔΙΚΟΣ	ΣΕΛ.	ΚΩΔΙΚΟΣ	ΣΕΛ.	ΚΩΔΙΚΟΣ	ΣΕΛ.	ΚΩΔΙΚΟΣ	ΣΕΛ.	ΚΩΔΙΚΟΣ	ΣΕΛ.		
607070	115	621002	326	621290	307	62451	202	630015	241	630101	258	631086	266
610001	344	621003	326	621291	307	62452	202	630016	241	630102	258	631087	266
610002	344	621004	326	621293	320	62454	202	630020	241	630103	258	631088	266
610003	344	621005	326	621294	320	62455	202	630021	241	630104	259	631089	266
610008	344	621006	326	621296	320	62456	202	630022	241	63013	237	631090	266
610009	344	621007	326	621297	307	62457	202	630023	241	63014	237	631101	267
610010	345	621008	326	62401	202	62458	202	630024	241	63015	235	631110	267
610011	345	621009	326	62402	202	62459	202	630025	241	63018	240	631111	267
610013	345	621010	326	62403	202	62461	202	630026	241	63019	240	631112	267
610014	345	621011	326	62404	202	62462	202	630027	241	63020	234	631113	267
610015	345	621012	326	62405	202	626001	172	630028	241	63021	234	631120	268
610016	345	621013	326	62406	202	626002	172	630029	241	63022	234	631121	268
610019	344	621014	326	62407	202	626006	168	630030	241	63024	234	631123	268
610030	344	621015	326	62409	202	626007	168	630031	241	63025	234	631124	268
610031	344	621016	326	62410	202	626008	168	630032	241	63026	234	631125	268
610036	347	621017	326	62412	202	626011	170	630033	241	63027	234	631140	268
610037	347	621018	326	62413	202	626015	166	630034	241	63028	238	631142	268
610038	347	621019	326	62414	202	626016	169	630035	241	63029	238	631143	268
610039	347	621020	326	62415	202	626017	171	630036	241	63036	239	631144	268
610101	272	621022	327	62416	202	626020	170	630037	241	63044	239	631146	268
610103	272	621217	321	62417	202	626021	171	630038	241	63050	241	631147	268
610104	272	621219	321	62418	202	626022	170	630041	241	63054	239	631150	269
610105	272	621220	321	62419	202	626023	168	630042	241	63055	239	631151	269
610106	272	621222	320	62420	202	626024	168	630043	241	63056	239	631152	269
610110	272	621223	321	62421	202	626025	172	630044	241	63057	239	631165	269
610141	272	621224	318	62422	202	626120	251	630047	241	63058	239	631168	269
610142	272	621225	321	62423	202	626121	251	630048	241	63062	240	631169	269
610155	272	621226	320	62424	202	626130	250	630049	241	63063	240	631171	267
610156	272	621227	320	62425	202	626131	250	630052	241	63064	258	631183	267
610157	272	621242	321	62427	202	626132	250	630053	241	63065	259	631185	267
610158	272	621252	320	62428	202	626133	250	630056	241	63066	244	631301	346
610161	272	621260	319	62429	202	626134	250	630057	241	63067	244	631302	346
610162	272	621261	319	62430	202	626135	250	630058	241	63071	244	631304	346
610163	272	621263	319	62431	202	626136	250	630065	241	63072	244	631306	346
610401	270	621264	319	62432	202	626137	251	630066	241	63073	244	631307	346
610402	270	621265	321	62433	202	626138	250	63007	238	63074	244	631309	346
610403	270	621269	318	62434	202	63000	238	630072	240	631001	266	631310	346
610410	271	621270	319	62435	202	630001	234	630073	240	631002	266	631407	260
610411	271	621271	319	62436	202	630002	235	630074	240	631003	266	631408	260
610412	271	621272	319	62437	202	630003	237	630075	240	631004	266	631409	260
610413	270	621273	319	62438	202	630004	237	630082	240	631005	266	631412	260
610414	270	621274	319	62439	202	630006	237	630083	240	631021	267	631414	261
610415	271	621284	320	62442	202	630007	237	630084	240	631070	266	631420	262
610416	271	621285	321	62446	202	630008	236	630090	239	631071	266	631421	261
610417	271	621286	320	62447	202	63001	238	630091	239	631072	266	631422	261
610419	270	621287	320	62448	202	630010	234	630092	239	631073	266	631423	261
610420	270	621288	320	62449	202	630011	234	630095	236	631074	266	631424	261
621001	326	621289	320	62450	202	630012	234	630096	236	631075	266	631425	262

ΚΩΔΙΚΟΣ	ΣΕΛ.	ΚΩΔΙΚΟΣ	ΣΕΛ.	ΚΩΔΙΚΟΣ	ΣΕΛ.	ΚΩΔΙΚΟΣ	ΣΕΛ.	ΚΩΔΙΚΟΣ	ΣΕΛ.	ΚΩΔΙΚΟΣ	ΣΕΛ.	ΚΩΔΙΚΟΣ	ΣΕΛ.
631426	262	63257	188	633078	79	633198	105	633343	77	633391	68	63507	291
631427	262	63258	188	633079	78	633199	105	633344	77	633392	87	63512	291
631428	260	63259	176	633080	85	633205	101	633345	58	633394	92	63515	291
631430	261	63260	176	633081	85	633210	101	633346	58	633395	97	63522	287
631431	261	633001	82	633082	249	633284	101	633347	84	633396	78	63523	287
631432	261	633002	89	633083	69	633285	101	633348	84	633397	72	63527	284
631433	261	633003	81	633084	68	633286	101	633349	77	633398	72	63529	288
631443	263	633004	76	633085	100	633287	101	633350	81	63421	84	63530	288
631446	215	633012	98	633086	96	633288	101	633351	68	63428	85	63531	288
631454	262	633014	67	633089	93	633301	88	633352	90	63431	64	63533	288
631455	262	633019	71	633090	167	633302	83	633353	91	63432	58	63539	292
631456	262	633022	92	633091	72	633303	89	633354	92	63436	60	63541	284
631457	262	633025	94	633095	89	633304	70	633355	93	63444	166	63542	288
631458	254	633026	83	633096	89	633305	85	633356	62	63449	62	63543	288
631460	263	633028	88	633097	89	633306	167	633357	61	63450	63	63547	284
631461	263	633029	95	633098	88	633307	68	633358	86	63454	83	63548	288
631462	263	633032	83	633099	88	633309	85	633359	87	63455	79	63553	288
631463	263	633033	84	633104	105	633310	69	633360	86	63456	79	63554	288
631464	263	633035	76	633106	105	633311	75	633361	69	63457	79	63555	288
631465	263	633036	81	633108	106	633312	59	633362	74	63458	78	63558	290
631466	263	633037	83	633109	107	633313	249	633363	74	63460	80	63559	284
631500	217	633038	81	633110	106	633314	71	633364	92	63461	80	63560	285
631502	217	633040	90	633112	106	633315	58	633365	63	63462	72	63561	285
631506	217	633041	91	633113	107	633316	65	633366	63	63463	72	63562	285
631601	350	633044	97	633114	106	633317	65	633367	95	63464	73	63564	291
631631	351	633046	80	633115	107	633318	65	633368	69	63466	167	63566	288
631632	351	633047	75	633116	107	633319	65	633369	81	63467	85	63567	288
63217	188	633048	167	633117	108	633320	59	633370	93	63471	99	63568	290
63223	188	633049	79	633119	109	633321	61	633371	95	63472	99	63569	290
63224	188	633051	78	633120	109	633322	59	633372	82	63473	98	63570	288
63225	188	633052	76	633121	109	633323	61	633373	76	63474	73	63571	288
63227	188	633056	96	633122	109	633324	63	633374	95	63475	82	63572	288
63228	188	633058	97	633123	109	633325	68	633375	78	63476	100	63582	287
63239	177	633059	96	633124	109	633326	67	633376	66	63478	85	63583	287
63242	177	633061	93	633125	109	633327	62	633377	66	63479	60	63589	288
63243	177	633062	82	633126	109	633328	67	633378	66	63480	70	63590	288
63244	176	633063	88	633128	106	633329	73	633379	90	63483	72	63591	288
63246	188	633064	62	633129	107	633330	81	633380	91	63486	85	63601	295
63247	188	633065	86	633130	108	633332	88	633381	94	63487	74	63602	295
63248	188	633066	86	633131	109	633333	87	633382	94	63488	100	63603	295
63249	188	633068	69	633132	109	633334	60	633383	64	63489	77	63604	295
63250	188	633069	70	633133	109	633335	68	633384	80	63490	77	63608	295
63251	188	633071	70	633150	108	633336	65	633385	71	63493	83	63610	295
63252	188	633072	166	633151	108	633337	69	633386	96	63494	84	63611	295
63253	188	633073	166	633152	108	633338	63	633387	63	63495	84	63612	295
63254	188	633074	58	633183	98	633339	100	633388	67	63498	73	63613	295
63255	178	633076	75	633184	98	633340	100	633389	70	63501	290	63621	294
63256	188	633077	166	633185	99	633342	77	633390	71	63502	290	63622	294

ΚΩΔΙΚΟΣ	ΣΕΛ.	ΚΩΔΙΚΟΣ	ΣΕΛ.	ΚΩΔΙΚΟΣ	ΣΕΛ.	ΚΩΔΙΚΟΣ	ΣΕΛ.	ΚΩΔΙΚΟΣ	ΣΕΛ.	ΚΩΔΙΚΟΣ	ΣΕΛ.		
63623	294	63916	120	64066	110	642031	125	64239	127	64305	251	65645	133
63624	294	63917	120	64067	110	642032	125	64240	127	64306	251	65648	132
63625	294	63944	119	64068	110	642033	125	64241	127	64416	197	65651	134
63626	294	63945	119	64069	110	642034	125	64242	127	64480	190	65653	134
63627	294	63947	119	64072	110	642035	125	64243	127	64488	190	65659	137
63628	294	63948	119	64073	110	642036	125	64244	127	64504	190	65661	131
63629	294	63949	119	64076	110	642037	125	64245	71	64509	200	65662	131
63630	294	63950	119	64077	110	642038	125	64248	126	64510	200	65663	131
63631	294	63951	119	64078	168	642039	124	64249	126	64512	200	65665	131
63632	294	63952	119	64079	168	64204	171	64250	71	64513	200	65666	130
63633	294	63953	119	64083	251	642040	125	64251	124	64517	191	65667	130
63634	294	63954	119	64084	251	642041	74	64252	124	64525	190	65669	135
63636	294	63955	119	64085	126	642042	64	64253	124	64536	191	65670	140
63646	294	63956	119	64086	126	642043	125	64254	124	64538	191	65673	133
63647	294	63972	123	64087	171	642044	122	64257	124	64554	190	65674	137
63648	294	63973	123	64088	171	642045	122	64258	124	64555	190	65675	136
63649	294	63974	123	64089	171	642046	123	64259	124	64557	201	65678	228
63651	295	64012	172	64090	168	642047	123	64260	122	64560	191	65679	228
63652	295	64013	172	64091	172	642048	123	64261	122	64563	190	65688	147
63727	275	64014	172	64092	172	642049	95	64262	122	64566	191	65691	158
63731	274	64015	172	642003	116	64205	171	64263	122	64567	191	65694	157
63732	275	64020	169	642004	116	642050	82	64265	122	64568	190	65696	147
63734	274	64024	172	642005	124	642051	122	64266	122	64571	190	657020	138
63736	275	64025	172	642006	124	642052	69	64267	122	64577	190	657021	138
63745	275	64036	168	642007	71	642053	69	64268	122	64580	191	657022	138
63746	274	64037	168	642008	124	642054	125	64270	124	64582	190	657023	139
63759	289	64039	168	642009	122	64206	171	64271	124	64590	190	657110	134
63761	289	64043	169	64201	126	64211	126	64272	124	64591	197	657111	134
63762	289	64044	171	642010	122	64212	126	64274	124	64593	197	657112	135
63763	289	64045	171	642011	122	64213	126	64275	81	64594	197	657113	135
63771	277	64046	171	642012	127	64214	126	64276	124	64595	197	660010	147
63772	277	64047	171	642013	127	64215	126	64277	123	64596	191	660012	147
63773	277	64048	171	642014	127	64216	126	64278	123	64598	191	660013	147
63774	277	64049	171	642015	127	64217	126	64279	123	64599	191	660014	147
63776	277	64050	187	642016	64	64218	126	64282	123	64701	187	660017	160
63777	277	64051	187	642017	71	64219	126	64283	123	64702	187	660019	160
63778	274	64052	187	642019	122	64220	126	64284	123	64703	187	660025	159
63779	275	64053	187	64202	126	64221	126	64287	123	64704	187	660026	159
63780	274	64055	110	642020	123	64222	126	64288	123	64705	187	660027	159
63788	276	64056	110	642021	125	64229	71	64289	123	64706	187	660028	159
63789	276	64057	110	642022	125	64231	71	64290	124	64707	187	660029	159
63790	276	64058	110	642023	82	64232	71	64291	124	65601	136	660030	159
63791	276	64060	110	642024	249	64233	85	64292	124	65615	228	660031	159
63792	276	64061	110	642025	125	64234	85	64293	124	65621	138	660032	147
63797	276	64062	110	642026	125	64235	127	64294	124	65622	136	660033	147
63798	276	64063	110	642027	125	64236	127	64295	124	65635	228	660034	147
63901	118	64064	110	642028	71	64237	127	64297	82	65639	228	660035	147
63902	118	64065	110	64203	126	64238	127	64300	250	65640	137	660036	147

ΚΩΔΙΚΟΣ	ΣΕΛ.	ΚΩΔΙΚΟΣ	ΣΕΛ.	ΚΩΔΙΚΟΣ	ΣΕΛ.	ΚΩΔΙΚΟΣ	ΣΕΛ.	ΚΩΔΙΚΟΣ	ΣΕΛ.	ΚΩΔΙΚΟΣ	ΣΕΛ.	ΚΩΔΙΚΟΣ	ΣΕΛ.
660037	147	660093	155	660161	139	66417	205	66533	36	685123	118	68623	117
660038	147	660094	155	660162	139	66418	205	66535	36	685124	118	68624	117
660039	147	660100	148	660163	139	66419	207	66540	202	685125	119	68625	117
660040	147	660101	148	660164	139	66423	208	66546	36	685126	119	68626	117
660041	147	660102	148	660165	139	66425	207	66547	36	685127	119	68627	117
660042	153	660103	148	661062	343	66427	207	66550	36	685128	119	68628	117
660044	147	660104	148	661257	348	66429	207	66551	34	685129	119	68629	117
660045	147	660105	148	661258	348	66436	208	66552	34	685130	119	68630	117
660046	160	660106	150	661311	340	66437	208	66553	34	685131	119	68631	117
660047	147	660107	150	661312	340	66438	208	66557	34	685132	119	68632	117
660048	135	660108	150	661313	340	66450	205	66558	34	685133	118	68633	117
660049	160	660109	150	661316	341	66451	205	66559	34	685134	118	68634	117
660051	160	660110	147	661317	341	66452	205	66560	35	685135	118	68635	117
660052	156	660111	150	661318	341	66453	205	66561	35	685136	119	68636	117
660053	149	660112	150	661319	341	66454	205	66562	35	685137	119	68637	117
660054	151	660113	152	661324	343	66455	205	66563	35	685138	119	68638	117
660055	150	660114	152	661326	342	66456	205	66564	34	686001	121	68639	117
660056	151	660115	152	661327	342	66457	205	66566	34	686002	121	68640	117
660057	151	660122	138	661330	340	66458	205	66572	34	686003	121	68641	117
660058	160	660123	138	661331	340	66459	205	66573	35	686004	121	68642	117
660059	161	660124	138	661332	340	66460	205	66574	35	686005	121	68643	117
660060	133	660125	138	661377	343	66461	205	66575	35	686006	121	68644	117
660061	133	660127	138	661378	343	66462	205	66578	34	686008	121	68645	117
660062	153	660128	138	661379	343	66463	205	66582	34	686009	121	68646	117
660063	158	660129	138	661380	343	66464	205	66583	34	68601	117	68647	117
660064	151	660132	154	661381	343	66465	205	685100	118	686010	121	68648	117
660065	158	660133	154	661382	343	66501	34	685101	118	686011	121	68649	117
660066	160	660134	154	661383	343	66502	34	685102	118	68602	117	68650	117
660067	147	660135	154	661386	343	66503	34	685103	118	68603	117	68651	117
660068	153	660136	154	661387	343	66509	34	685104	118	68604	117	68652	117
660070	151	660137	154	661388	343	66510	34	685105	118	68605	117	68653	117
660072	160	660138	154	661390	343	66511	34	685106	118	68606	117	68654	117
660073	160	660139	154	661391	343	66512	34	685107	118	68607	117	68655	117
660074	160	660140	154	661392	343	66513	34	685108	118	68608	117	68656	117
660075	160	660141	154	661393	343	66516	35	685109	118	68609	117	68657	117
660080	148	660142	155	661394	343	66517	35	685110	118	68610	117	68658	117
660081	148	660143	155	66401	204	66518	35	685111	118	68611	117	68659	117
660082	148	660144	155	66402	204	66519	35	685112	118	68612	117	68660	117
660083	150	660145	155	66403	204	66520	36	685113	118	68613	117	68661	117
660084	150	660146	155	66405	205	66521	34	685114	118	68614	117	68662	117
660085	150	660147	155	66406	204	66522	34	685115	118	68615	117	68663	117
660086	152	660148	155	66410	204	66523	34	685116	118	68616	117	68664	121
660087	152	660149	154	66411	205	66524	37	685117	118	68617	117	68665	121
660088	152	660150	154	66412	204	66525	37	685118	118	68618	117	68666	121
660089	154	660151	154	66413	205	66528	36	685119	118	68619	117	68667	121
660090	154	660152	154	66414	204	66529	36	685120	118	68620	117	68668	121
660091	154	660153	154	66415	204	66530	36	685121	118	68621	117	68669	121
660092	155	660160	139	66416	204	66532	36	685122	118	68622	117	68670	121

ΚΩΔΙΚΟΣ	ΣΕΛ.	ΚΩΔΙΚΟΣ	ΣΕΛ.	ΚΩΔΙΚΟΣ	ΣΕΛ.	ΚΩΔΙΚΟΣ	ΣΕΛ.	ΚΩΔΙΚΟΣ	ΣΕΛ.	ΚΩΔΙΚΟΣ	ΣΕΛ.	ΚΩΔΙΚΟΣ	ΣΕΛ.
68671	121	691052	313	691132	299	692133	301	692193	304	69271	315	69379	328
68672	121	691055	299	691133	311	692135	300	692196	305	69278	315	69381	328
68673	121	691059	298	691134	316	692136	300	692197	307	69279	315	69382	328
68674	121	691060	315	691135	308	692137	300	692198	308	69283	310	69387	329
68675	121	691061	300	691136	309	692138	302	692199	308	69284	315	69388	329
68676	121	691063	324	691137	308	692139	306	692200	308	69288	315	69389	329
68677	121	691064	316	691138	308	692140	307	692201	308	69289	315	69390	329
68678	121	691066	317	691139	308	692141	305	692204	308	69325	329	69391	329
68679	121	691070	310	691140	306	692142	306	692205	303	69326	329	69392	329
68680	121	691071	311	691141	307	692143	307	692206	304	69327	329	69393	329
68681	121	691074	301	691142	304	692144	307	692208	306	69328	329	69394	329
68682	121	691077	323	691143	304	692145	303	692209	314	69331	329	69395	329
68683	121	691080	300	691144	316	692146	303	692210	309	69332	326	69396	326
68684	121	691082	298	691145	312	692147	327	692211	309	69333	329	69398	328
68685	121	691083	298	691146	312	692148	327	692212	309	69334	329	710201	335
68686	117	691084	299	691148	322	692149	327	692213	309	69335	328	710202	335
68687	121	691085	310	691149	313	692150	308	692214	314	69336	328	710203	335
68688	121	691088	324	691150	322	692151	303	692216	309	69337	328	710204	335
68689	121	691090	322	691151	303	692152	310	692217	325	69338	328	710205	335
68690	121	691091	300	691152	314	692154	306	692218	325	69341	328	710206	335
68691	121	691092	307	691153	303	692155	306	692219	325	693412	328	710207	335
68692	121	691093	314	691154	313	692156	307	692220	325	693414	328	710209	335
68693	121	691094	325	691155	322	692158	307	692221	325	693415	327	710210	335
68694	121	691095	312	691156	314	692159	310	692222	325	693416	327	710211	335
68695	121	691097	318	691157	314	692160	310	692223	325	69343	328	710212	335
68696	121	691099	302	691158	311	692164	307	692224	325	69344	328	710213	335
68697	121	691101	310	691159	311	692165	307	692225	325	69345	328	710214	335
68698	121	691102	310	691160	309	692166	307	692226	325	69346	328	710215	335
68900	121	691103	310	691161	319	692167	307	692227	311	69349	328	710217	335
68901	121	691104	317	691162	314	692170	307	692228	311	69350	328	710218	335
691006	323	691105	316	691164	309	692171	307	692229	311	69351	328	710219	335
691010	309	691106	316	691165	305	692174	307	692231	310	69352	328	710220	335
691015	313	691108	315	691166	305	692175	307	692232	310	69353	329	710221	335
691017	315	691109	310	691167	306	692176	307	692233	310	69354	329	710222	335
691023	298	691110	310	691168	304	692177	307	692234	307	69355	329	710223	335
691024	298	691112	305	691169	304	692179	310	692236	311	69356	326	710249	335
691033	299	691113	306	691171	310	692180	307	692237	311	69357	328	710250	335
691034	301	691116	298	692102	325	692181	307	692238	310	69359	328	710251	335
691035	302	691117	301	692103	325	692182	308	692239	310	69360	328	710252	335
691036	314	691118	301	692106	301	692183	306	692240	309	69362	328	710253	335
691042	317	691119	302	692108	301	692184	306	692241	309	69363	328	710254	335
691044	310	691120	300	692109	301	692185	307	692242	309	69364	328	710255	335
691045	310	691122	312	692114	302	692186	307	692243	309	69371	328	710256	335
691046	319	691123	312	692115	302	692187	307	692251	310	69372	328	710257	335
691047	318	691124	312	692120	300	692188	307	692252	310	69374	328	710259	335
691048	318	691125	307	692124	317	692189	307	69226	311	69375	328	710260	335
691049	318	691127	305	692125	301	692190	307	69259	317	69377	328	710261	335
691050	318	691128	306	692126	301	692192	304	69270	315	69378	328	710262	335

ΚΩΔΙΚΟΣ	ΣΕΛ.	ΚΩΔΙΚΟΣ	ΣΕΛ.	ΚΩΔΙΚΟΣ	ΣΕΛ.	ΚΩΔΙΚΟΣ	ΣΕΛ.	ΚΩΔΙΚΟΣ	ΣΕΛ.	ΚΩΔΙΚΟΣ	ΣΕΛ.
710263	335	710886	334	710962	332	711026	333	720137	336	720192	336
710264	335	710887	334	710963	332	711027	333	720138	336	720193	336
710265	335	710888	334	710964	332	711028	333	720139	336	720194	336
710425	338	710889	334	710965	332	711030	332	720146	336	720195	336
710426	338	710890	334	710968	332	711031	332	720147	336	720196	336
710427	338	710891	334	710969	332	711032	332	720148	336	720197	336
710428	338	710892	334	710970	332	711033	332	720149	336	724001	338
710429	338	710893	334	710971	332	711034	332	720150	336	724002	338
710430	338	710894	334	710972	332	711035	332	720152	336	724021	338
710431	338	710895	334	710973	332	711036	332	720153	336	724022	338
710432	338	710896	334	710974	332	711040	332	720154	336	725010	337
710433	338	710897	334	710977	332	711041	332	720155	336	725011	337
710435	338	710898	334	710978	332	711042	332	720156	336	725012	337
710436	338	710899	334	710979	332	711043	332	720157	336	725014	337
710437	338	710900	334	710980	332	711044	332	720158	336	725015	337
710438	338	710901	334	710981	332	711045	332	720159	336	725016	337
710439	338	710902	334	710982	332	711046	332	720160	336	725017	337
710440	338	710903	334	710983	332	711050	332	720161	336	725020	337
710441	338	710904	334	710986	332	711051	332	720162	336	725021	337
710442	338	710905	334	710987	332	711052	332	720163	336	725022	337
710443	338	710914	334	710988	332	711053	332	720164	336	725025	337
710445	338	710915	334	710989	332	711054	332	720165	336	725026	337
710446	338	710916	334	710990	332	711055	332	720166	336	725027	337
710447	338	710917	334	710991	332	711056	332	720167	336	725160	337
710448	338	710918	334	710992	332	720112	336	720168	336	725161	337
710449	338	710919	334	710996	335	720113	336	720169	336	725162	337
710450	338	710920	334	710997	335	720114	336	720170	336	730100	329
710451	338	710921	334	710998	335	720115	336	720171	336	730101	329
710452	338	710938	334	711002	333	720116	336	720172	336	730102	329
710453	338	710939	334	711003	333	720117	336	720173	336	730103	329
710843	333	710940	334	711004	333	720118	336	720174	336	730104	329
710844	333	710941	334	711005	333	720119	336	720175	336		
710845	333	710942	334	711006	333	720120	336	720176	336		
710846	333	710943	334	711007	333	720121	336	720177	336		
710847	333	710944	334	711008	333	720122	336	720178	336		
710848	333	710946	334	711011	333	720123	336	720179	336		
710849	333	710947	333	711012	333	720125	336	720180	336		
710851	333	710948	333	711013	333	720126	336	720181	336		
710852	333	710949	333	711014	333	720127	336	720182	336		
710853	333	710950	333	711015	333	720128	336	720183	336		
710854	333	710951	333	711016	333	720129	336	720184	336		
710855	333	710952	333	711017	333	720130	336	720185	336		
710856	333	710953	333	711020	333	720131	336	720186	336		
710857	333	710956	334	711021	333	720132	336	720187	336		
710882	334	710957	334	711022	333	720133	336	720188	336		
710883	334	710959	332	711023	333	720134	336	720189	336		
710884	334	710960	332	711024	333	720135	336	720190	336		
710885	334	710961	332	711025	333	720136	336	720191	336		

Copyright:

- Ο παρών κατάλογος αποτελεί copyright της εταιρίας UNIMAC και απαγορεύεται κάθε είδους αναπαραγωγή με οποιαδήποτε μορφή ή μέσον, ολική ή μερική, χωρίς τη γραπτή άδεια της εταιρείας.

- Διατηρείται από όλους τους κατασκευαστές των προϊόντων που περιλαμβάνει ο παρών κατάλογος το δικαίωμα αλλαγής των τεχνικών χαρακτηριστικών και των τιμών χωρίς προειδοποίηση.

ΥΝΙΜΑΣ

ΜΗΧΑΝΗΜΑΤΑ - ΕΡΓΑΛΕΙΑ

2026

ΓΕΝΙΚΟΣ ΚΑΤΑΛΟΓΟΣ

ΚΑΤΑΣΤΗΜΑ ΠΩΛΗΣΗΣ



Στις αναγραφόμενες προτεινόμενες τιμές λιανικής δεν συμπεριλαμβάνεται Φ.Π.Α. και έξοδα μεταφοράς, συναρμολόγησης ή εγκατάστασης. Για τυχόν ισχύουσες εκπτώσεις και την τελική διαμόρφωση των τιμών επικοινωνείτε με το κατάστημα πώλησης.